

# User Manual



## NAVITEL E500 MAGNETIC

Navigator on WINCE 6.0

- CZ
- DE
- EE
- EN
- HU
- LT
- LV
- PL
- RO
- RU
- SK
- UA

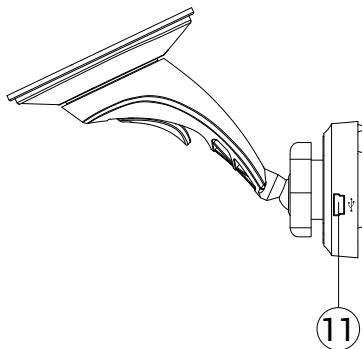
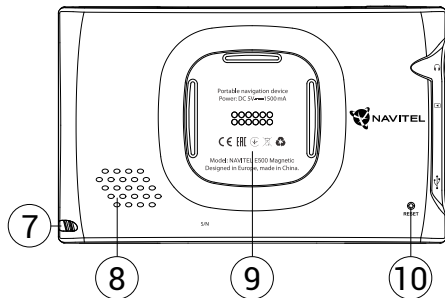
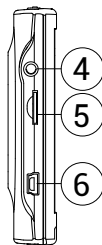
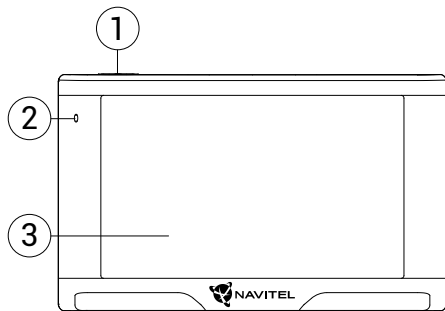

## Obsah balení

Osobní navigační zařízení NAVITEL E500 MAGNETIC

Držák na čelní sklo

Stylus

Adaptér do auta 12/24 V

Mini-USB – USB kabel

Ochranné pouzdro

Uživatelská příručka

Záruční list

## Vnější vzhled

(obrázek na straně 1).

1. Tlačítko On/Off.
2. Indikátor stavu baterie.
3. Displej.
4. 3,5 mm mini jack audio konektor.
5. microSD slot.
6. Mini-USB port.
7. Stylus.
8. Reproduktor.
9. Magnetické spojení.
10. Tlačítko pro resetování.
11. Mini-USB port pro napájení.

## CZ Bezpečnostní informace

1. Přizpůsobte si veškerá nastavení před začátkem jízdy. Je vysoce nebezpečné obsluhovat zařízení a konfigurovat jeho nastavení při řízení. Pokud potřebujete upravit nastavení navádění nebo parametrů zařízení, měli byste své auto zaparkovat na bezpečném místě s ohledem na dopravní předpisy.
2. Seznamte se s plánovanou trasou před jízdou. Pokud jste přeslechli hlasový povel a potřebujete se tak podívat na obrazovku pro jeho zjištění, ujistěte se nejprve, zda je to s ohledem na dopravní situaci bezpečné.
3. Je možné, že navigační data a hlasové pokyny nebudou v souladu s reálným stavem vozovky nebo dopravních omezení. Vždy věnujte pozornost stavu vozovky, dopravnímu značení a přechodům pro chodce.
4. Nepoužívejte navigaci jako nástroj přesného měření rychlosti a vzdálenosti.
5. Kvalita příjmu satelitního signálu může kolísat vzhledem k pozici zařízení ve vozidle. Kvalita signálu může být slabší uvnitř tunelu, poblíž vícepodlažních budov nebo v hustě zastavěné oblasti. Určité povětrnostní podmínky, jako hustá mlha, mohou negativně působit na kvalitu příjmu signálu.
6. Může se stát, že nebude možné přijímat GPS signály poblíž elektromagnetických zdrojů nebo uvnitř budov.
7. Pokud jste zařízení delší dobu nepoužívali, bude určení pozice trvat delší dobu i přes to, že přijímač GPS má dobrý příjem signálu.
8. Věnujte zvláštní pozornost, kam umístíte zařízení. Neinstalujte ho tam, kde by mohlo překážet ve funkčnosti airbagů nebo omezovat výhled na vozovku.
9. Při umísťování držáku na přední sklo vašeho vozidla dbejte na čistotu povrchu. Plocha by měla být očištěna od prachu a dalších nečistot, pod samotnou přísavkou by rovněž neměly být žádné bubliny, které mohou nepříznivě ovlivňovat přilnavost držáku. Za jakékoliv škody na zařízení a dalších objektech uvnitř vozidla způsobené odlepením držáku je zcela zodpovědný uživatel a nemohou být kryty zárukou.
10. Nevystavujte zařízení dlouhodobému působení slunečního záření a vysokým teplotám. Přehřátí baterie může způsobit explozi.
11. Nevystavujte zařízení vlhkosti a náhlým změnám teplot, které mohou způsobit kondenzaci vody v zařízení a způsobit jeho poškození. Pokud bylo zařízení vystaveno vlhkosti, nezapínejte ho, dokud zcela nevyschne.
12. Jakýkoliv zásah, úprava a otevírání zařízení jsou zakázány, neboť mohou způsobit nesprávné fungování zařízení a v extrémních případech způsobit jeho poškození. Jakékoliv opravy zařízení mohou být prováděny jen autorizovanou osobou.
13. Zařízení je napájeno z vestavěné Li-Pol baterie, která může explodovat nebo uvolňovat toxické látky při nesprávném způsobu používání. Nevystavujte zařízení nárazům, ani ho nepoužívejte v blízkosti výbušných látek a plynů.

14. Během nabíjení zajistěte normální podmínky ventilace pro napájecí adaptér, protože během tohoto procesu dochází k jeho zahřívání. Nezakrývejte adaptér papírem nebo dalšími objekty, které mohou zhoršit ventilaci.
15. Nepoužívejte příliš velkou sílu při čištění displeje a dalších částí zařízení. Nepoužívejte papírové ubrousky nebo další tvrdé materiály, které mohou poškrábat zařízení. Používejte pouze měkký hadřík.

## Používání zařízení ve vozidle

Držák na čelní sklo a adaptér do auta jsou dodávány jako součást balení.

### **Držák na čelní sklo**

**UPOZORNĚNÍ!** Opatrně volte, kam držák umístíte. Neumísťujte držák na čelní sklo tak, že by mohl omezovat výhled řidiče. Pokud má čelní sklo vozidla zabudované vyhřívání nebo UV ochranu, může být kvalita příjmu signálu nižší než obvykle.

### **Nastavení držáku na čelní sklo**

Nejprve odstraňte ochrannou fólii z přísavného držáku. Poté zvolte vhodné místo pro uchycení držáku. Ujistěte se, že prostor je očištěn od prachu, nečistot a vlhkosti, a poté upevněte přísavný držák na čelní sklo. Za běžných podmínek přísavný držák drží zařízení bezpečně. Připojte nabíjecí kabel do držáku. Připojte navigaci k držáku. Magnetický držák spolehlivě připevní zařízení. Jakmile je připojeno, zařízení se automaticky zapne. Je-li potřeba, zařízení lze snadno odpojit bez odstranění držáku. Po odpojení, se zařízení po 15 sekundách automaticky vypne.

CZ

## Údržba zařízení

### Řádná údržba zařízení zajistí jeho dlouhé a spolehlivé fungování

- Nevystavujte zařízení vysoké vlhkosti a teplotám;
- Chraňte zařízení před vystavením slunečnímu a UV záření;
- Nepokládejte nic na zařízení;
- Nevystavujte zařízení nárazům;
- Nevystavujte zařízení vlhkosti a náhlým změnám teplot, které mohou vést ke kondenzaci vody uvnitř zařízení a způsobit jeho poškození. Bylo-li zařízení vystaveno vlhkosti, nezapínejte ho, dokud nebude zcela vysušeno;
- Displej zařízení je velice náchylný k poškrábání. Nedotýkejte se displeje ostrými předměty. Jako ochranu proti poškrábání můžete použít ochrannou fólii;
- Nikdy displej nečistěte, pokud je zařízení zapnuté. Pro čištění použijte pouze měkký hadřík;
- Na čištění displeje nepoužívejte papírové ubrousky nebo utěrky;
- Nepokoušejte se sami rozebírat nebo opravovat zařízení, mohlo by to vést k úrazu a stejně tak i k nesprávnému fungování zařízení. Zároveň to bude mít za následek ukončení záruky.

## Bezpečná jízda

- Pokud se používá ve vozidle, bezpečná jízda je výhradní odpovědností řidiče. Je nebezpečné používat ovládací prvky aplikace při jízdě;
- Tato pravidla byla v první řadě vytvořena tak, aby se zabránilo způsobení škod na životě nebo zdraví třetích osob, poškození jejich majetků a domácích zvířat, a také poškozování životního prostředí;
- Kdykoliv zastavíte vozidlo, vždy použijte ruční brzdou. Udržujte ruční brzdou funkční tak, aby zamezila jakémukoliv možnému pohybu vozidla;
- Vždy parkujte vaše vozidlo na otevřeném a dobře větraném prostoru;
- Udržujte hlasitost ve vozidle relativně nízkou tak, abyste slyšeli vše, co se děje mimo vozidlo;
- Nemanipulujte se zařízením, pokud by vás to mohlo rušit od řízení.

# Technická specifikace

## Systémová specifikace

Procesor	MStar MSB2531A 800 MHz,Cortex-A7
Operační paměť	128 MB, DDR3
Externí slot	microSDHC až 32 GB
Interní úložiště	8 GB
Operační systém	WINCE 6.0
Verze software	ARMV4I

## Základní parametry

Displej	5" TFT, 800x480
Reproduktor	8 Ohm / 1,5 W
Typ baterie	1200 mAh, dobíjecí

## Parametry GPS

GPS	MSR2112 32PIN-QFN
Frekvence	1,575 GHz
Počet kanálů	66 kanálů (vyhledávání pozice)/ 22 kanálů (záznam stopy)
C/A CODE	Frekvence čipu 1,023 MHz

Citlivost	-165 dBm
Přesnost polohy	10 m, 2D RMS; 5 m 2D RMS, WAAS aktivní
Rychlost	0,1 m/s
Frekvence aktualizace	1 Hz
Čas obnovy	0,1 s
Horký start	2 s (autonomní)
Teplý start	32 s (autonomní)
Studený start	35 s (autonomní)
Maximální výška	18 000 m
Maximální rychlost	515 m/s
Anténa	Interní keramická anténa: 18,4 mm × 18,4 mm × 2 mm
NMEA	NMEA 0183 standard v3.01 a zpětně
Přenosová rychlost	115 200 bps
Port	COM1

**Poznámka.** Specifikace se může změnit v případě novější verze zařízení.

# CZ Úvod

K základním vlastnostem aplikace Navitel Navigator patří: určení a zobrazení aktuální pozice na mapě, automatické i ruční zadávání bodů trasy, plánování trasy, různé možnosti vyhledávání objektů, výpočet a zobrazení informací o cestě, a mnoho dalších.

## Programové rozhraní

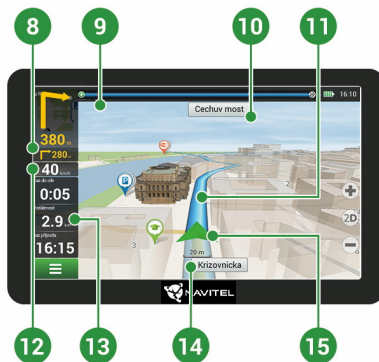
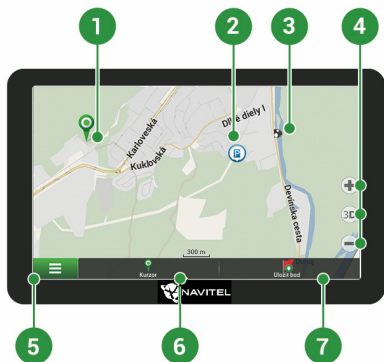



1	Bod na mapě	Krátkým klepnutím na mapu označíte bod, se kterým lze dále pracovat pomocí tlačítek "Kurzor" a "Uložit bod".
2	Bod zájmu (POI)	Toto je příklad, jak jsou body zájmu (POI) v programu zobrazovány. Různé kategorie POI mají různé ikony, stejně tak každá kategorie obsahuje mnoho typů ikon jako třeba nákupní centra, značkové obchody, čerpací stanice atd.
3	Upozornění na trase (SPEEDCAM)	Jedná se o příklad, jak jsou zobrazovány na mapě ikony funkce Upozornění na trase (SPEEDCAM). Upozornění zahrnují údaje o měření rychlosti, radarech, nebezpečných křižovatkách, zpomalovacích prazích a dalších typech potenciálních překážek na silnici.
4	Funkční tlačítka	Tato tlačítka ovládají zobrazení mapy (2D/3D), zoomování a nastavení hlasitosti.
5	Hlavní menu	Klepnutím na toto tlačítko otevřete hlavní menu programu.
6	Kurzor	Toto tlačítko je dostupné pouze, když je na mapě zvolen nějaký bod. Klepnutím na toto tlačítko otevřete obrazovku "Moje trasa", kde můžete se zvoleným bodem dále pracovat.
7	Uložit bod	Toto tlačítko je dostupné pouze, pokud na mapě zvolíte nějaký bod. Klepnutím na toto tlačítko bod uložíte jako cílový bod.
8	Nadcházející manévr	Označení vzdálenosti ke dvěma nadcházejícím manévřům. Klepnutím na znázornění manévru otevřete dialogové okno s řadou nastavení.
9	Panel trasy	Tento panel určuje uplynulou a zbývající část trasy.

10	Ulice následující po manévru	Název ulice následující po manévru. Vezměte, prosím, na vědomí, že pokud jsou splněny určité podmínky, budou namísto panelu ulice následující po manévru zobrazeny nadcházející jízdní pruhy.
11	Trasa	Aktivní trasa.
12	Rychlost	Vaše aktuální rychlost.
13	Informační panel	Ve výchozím nastavení zobrazuje soubor ukazatelů, které poskytují informace o zbývajícím času do cíle, vzdálenosti do cíle a času příjezdu. Výběr ukazatelů lze měnit.
14	Aktuální ulice	Název aktuální ulice (aktivní pouze, je-li navázáno spojení se satelity). Pokud mapa neobsahuje informace o názvu dané ulice, je namísto toho zobrazen směr pohybu (Sever, Jih, Západ a Východ).
15	GPS kurzor	Ukazuje aktuální pozici zařízení, když je GPS přijímač zapnutý.

## Verpackungsinhalt

Tragbares Navigationsgerät NAVITEL E500 MAGNETIC

Halter für das Fahrzeug (für Frontscheibe)

Stift

Autoladegerät 12/24 V

Mini-USB–USB-Kabel

Schutzhülle

Benutzerhandbuch

Garantieschein

## Anordnung des Geräts

(gezeigt auf Seite 1).

1. Ein/Aus-Schalter.
2. Ladeindikator der Batterie.
3. Display.
4. 3,5 mm - jack-ministeckdose.
5. Einschub für microSD-Karte.
6. Mini-USB-Anschluss.
7. Stift.
8. Lautsprecher.
9. Magnetschluss.
10. RESET-Taste.
11. Mini-USB zum Laden.

## Sicherheitsanweisungen

DE

1. Stellen Sie sämtliche gewünschten Einstellungen vor der Fahrt ein. Es ist außergewöhnlich gefährlich, das Gerät während der Fahrt zu bedienen und dessen Einstellungen zu konfigurieren. Wenn Sie die Einstellung der Navigation oder eines Parameters des Geräts ändern müssen, muss das Fahrzeug an einer sicheren Stelle in Übereinstimmung mit den Verkehrsvorschriften geparkt werden.
2. Machen Sie sich mit der geplanten Strecke bekannt, bevor Sie losfahren. Wenn Ihnen eine Sprachanweisung entgeht und Sie sich auf dem Display orientieren müssen, vergewissern Sie sich zuerst, dass dies die Verkehrsbedingungen sicher ermöglichen.
3. Es lässt sich nicht ausschließen, dass die Angaben in der Navigation und die Sprachanweisungen in Widerspruch mit den tatsächlichen Fahrtbedingungen sowie Verkehrsvorschriften sind. Sie müssen immer auf die Bedingungen auf der Straße, die Verkehrskennzeichnung und Fußgänger Acht geben.
4. Verwenden Sie das Navigationsgerät nicht als Werkzeug für eine genaue Messung der Geschwindigkeit oder der gefahrenen Entfernung.
5. Die Empfangsqualität des Satellitensignals kann auch in Abhängigkeit von der Platzierung des Geräts im Fahrzeug unterschiedlich sein. Die Qualität des Signals kann in Tunnel, in der Nähe von hohen Gebäuden, eventuell in Gebieten mit dichter Bebauung verschlechtert sein. Bestimmte Witterungsbedingungen, zum Beispiel starker Nebel, können ebenfalls eine negative Auswirkung auf die Qualität des Signalempfangs haben.
6. Es ist möglich, dass kein GPS-Signal in der Nähe von Quellen von elektromagnetischer Strahlung oder innerhalb von Gebäuden empfangen werden kann.
7. Wenn Sie das Gerät einen längeren Zeitraum nicht verwendet haben, wird die Bestimmung der Position bedeutend länger dauern, auch wenn der GPS-Empfänger ein hochwertiges Signal empfängt.
8. Achten Sie bitte darauf, wo Sie das Gerät installieren. Installieren Sie das Gerät nicht an Stellen, welche die Aktivierung von Airbags behindern oder die Sicht auf die Straße verhindern könnten.
9. Achten Sie bei der Befestigung des Halters an der Frontscheibe des Fahrzeugs darauf, dass die Oberfläche des Glases sauber ist. An der Stelle für die Befestigung sollten kein Staub, Dreck und auch keine anderen Verunreinigungen sein, unter dem Saugnapf des Halters sollten keine Blasen sein, weil diese eine negative Auswirkung auf die Dauerhaftigkeit der Befestigung haben könnten. Für Schäden am Gerät und weiteren Gegenständen innerhalb des Fahrzeugs, die durch ein Lösen des Halters verursacht wurden, haftet ausschließlich der Nutzer, und es bezieht sich auf sie keine Garantie.
10. Setzen Sie das Gerät nicht langfristiger Sonneneinstrahlung und hohen Temperaturen aus. Eine Überhitzung der Batterie kann eine Explosion verursachen.

11. Setzen Sie das Gerät nicht Feuchtigkeit und schnellen Temperaturänderungen aus, weil es zur Kondensation von Wasser im Gerät und zu dessen Beschädigung kommen könnte. Schalten Sie das Gerät nicht ein, wenn es Feuchtigkeit ausgesetzt war, bis es völlig trocken ist.
12. Unbefugte Personen dürfen keineswegs in das Gerät eingreifen, es anpassen und auch dessen Abdeckung öffnen, weil eine solche Vorgehensweise zu einer Fehlfunktion des Geräts führen und in extremen Fällen Schäden verursachen kann. Jegliche Anpassungen des Geräts kann nur ein qualifizierter Mitarbeiter durchführen.
13. Das Gerät wird von einer eingebauten LiPo-Batterie versorgt, die explodieren oder toxische Stoffe freisetzen kann, wenn es mit ihr in ungeeigneter Weise umgegangen wird. Lassen Sie es nicht zu, dass auf das Gerät physische Stöße einwirken, und verwenden Sie es auch nicht in der Nähe von explosiven Flüssigkeiten oder Gasen.
14. Vergewissern Sie sich, dass die Stelle, an der Sie das Gerät mittels des Ladeadapters aufladen, ordentlich belüftet ist, weil beim Ladeprozess viel Wärme freigesetzt wird. Decken Sie den Adapter weder mit Papier noch mit einem anderen Gegenstand zu, der die Luftströmung verschlechtern würde.
15. Drücken Sie bei der Reinigung des Bildschirms und weiterer Teile des Geräts nicht zu stark. Verwenden Sie für die Reinigung keine Papiertaschentücher und keine anderen harten Materialien, die das Gerät zerkratzen könnten. Verwenden Sie nur ein weiches Tuch.

## Verwendung des Geräts im Fahrzeug

DE

Der Halter für die Frontscheibe und das Batterieladegerät werden als Bestandteil der Verpackung mit dem Gerät geliefert.

### Halter für die Frontscheibe

**ACHTUNG!** Wählen Sie die Stelle für die Befestigung des Halters sorgfältig aus. Der Halter darf an der Frontscheibe nicht so platziert werden, dass er die Sicht des Fahrers aus dem Fahrzeug einschränkt. Wenn die Frontscheibe des Fahrzeugs mit einer Heizung oder einem Schutz gegen UV-Strahlung ausgestattet ist, kann dies die Empfangsqualität des Signals verringern.

### Installation des Halters an der Frontscheibe

Entfernen Sie zuerst vom Saugnapf die Schutzfolie. Wählen Sie dann eine geeignete Stelle für die Befestigung des Halters aus. Vergewissern Sie sich, dass kein Staub und keine Verschmutzungen an der ausgewählten Stelle sind und dass sie auch nicht feucht ist. Platzieren Sie dann den Halter an der Frontscheibe. Legen Sie das Ladekabel in den Halter. Verbinden Sie den Navigator mit dem Halter. Der Magnethalter sichert die zuverlässige Befestigung des Gerätes.

Wenn die Verbindung hergestellt ist, schaltet sich das Gerät automatisch ein. Bei Bedarf kann das Gerät leicht abgenommen werden, ohne den Halter zu entfernen. Nach dem Trennen wird das Gerät nach 15 Sekunden automatisch ausgeschaltet.

## Wartung des Geräts

DE

### Eine ordentliche Wartung des Geräts sichert dessen langfristigen und zuverlässigen Betrieb

- Lassen Sie das Gerät nicht in einer Umgebung mit hoher Feuchtigkeit und Temperatur.
- Setzen Sie das Gerät nicht der Sonne und UV-Strahlung aus.
- Legen Sie auf dem Gerät nichts ab, verhindern Sie, dass etwas auf das Gerät fällt.
- Lassen Sie auf das Gerät keine physischen Stöße, z.B. Schläge oder Stürze einwirken.
- Setzen Sie das Gerät nicht Feuchtigkeit und schnellen Temperaturänderungen aus, weil es zur Kondensation von Wasser im Gerät und zu dessen Beschädigung kommen könnte. Schalten Sie das Gerät nicht ein, wenn es Feuchtigkeit ausgesetzt war, bis es völlig trocken ist.
- Der Bildschirm des Geräts zerkratzt sehr leicht. Berühren Sie den Bildschirm nicht mit scharfen Gegenständen. Ein Zerkratzen des Bildschirms kann eine Schutzfolie vermeiden.
- Führen Sie niemals eine Reinigung des Bildschirms durch, wenn das Gerät eingeschaltet ist. Verwenden Sie bei der Reinigung nur ein weiches Tuch.
- Verwenden Sie für die Reinigung keine Papiertaschentücher und auch keine Wischtücher.
- Versuchen Sie nicht, das Gerät selbst zu demontieren,

zu reparieren und auch nicht anzupassen, weil Sie so eine Verletzung, eventuell eine Fehlfunktion des Geräts verursachen könnten. Es würde auch zu einem Erlöschen der Garantie kommen.

## Sichere Fahrt

- Im Interesse der sicheren Verwendung der Funktionen des Geräts vergessen Sie nicht, die Straßenverkehrsregeln einzuhalten. Nutzen Sie außerdem bei der Steuerung des Fahrzeugs den gesunden Menschenverstand, weil die Lenkung ein Risikofaktor ist.
- Diese Regeln folgen in erster Linie aus dem Risiko der Verursachung eines Schadens an Leben oder Gesundheit von dritten Personen, der Schädigung von deren Eigentum sowie von Haustieren, eventuell der Schädigung der Umwelt.
- Wenn Sie das Fahrzeug abstellen, nutzen Sie immer die Parkbremse. Halten Sie die Parkbremse in einem ordentlich funktionierenden Zustand, damit sie jegliche Bewegung des Fahrzeugs verhindern kann.
- Parken Sie das Fahrzeug immer in einem offenen und ordentlich gelüfteten Raum.
- Halten Sie die Lautstärke innerhalb des Fahrzeugs auf einem relativ geringen Niveau, damit Sie alles hören können, was sich außerhalb des Fahrzeugs zuträgt.
- Unternehmen Sie im Fahrzeug nichts, was Ihre Aufmerksamkeit von der Steuerung ablenken würde.

# Technische Parameter

Parameter des Systems	
Prozessor	MStar MSB2531A 800 MHz,Cortex-A7
RAM-Speicher	128 MB, DDR3
Einschub für externen Speicher	microSDHC, bis 32 GB
Interner Speicherplatz	8 GB
Betriebssystem	WINCE 6.0
Softwareversion	ARMV4I
Grundparameter	
Display	5" TFT, 800×480
Lautsprecher	8 Ohm / 1,5 W
Batterietyp	1200 mAh, wiederaufladbar
GPS-Parameter	
GPS	MSR2112 32PIN-QFN
Frequenz	1,575 GHz
Anzahl der Kanäle	66 Kanäle (Positionssuche) / 22 Kanäle (Überwachung)
C/A CODE	1,023 Frequenz des Chips (MHz)

Empfindlichkeit	-165 dBm
Genauigkeit der Positionsbestimmung	10 m, 2D RMS; 5 m 2D RMS, Unterstützung WAAS
Geschwindigkeit	0,1 m/s
Erneuerungsfrequenz	1 Hz
Erneuerungszeit	0,1 s
Heißstart	2 s (autonom)
Warmstart	32 s (autonom)
Kaltstart	35 s (autonom)
Maximale Meereshöhe	18.000 m
Max. Geschwindigkeit	515 m/s
Antenne	interne keramische Antenne; 18,4 mm × 18,4 mm × 2 mm
NMEA	NMEA 0183 Standard v3.01
Übertragungsgeschwindigkeit	115.200 b/s
Port	COM1

**Bemerkung:** Die Eigenschaften des Geräts und dessen äußeres Aussehen kann der Hersteller ohne vorherige Bekanntgabe ändern.

# Einleitung

DE

Navitel Navigator ist eine multifunktionale Offline-Navigationsanwendung für eine effektive Suche von Strecken und deren Planung. Die Funktion des Programms besteht primär in der Bestimmung und der Anzeige der aktuellen Position auf der Karte, der automatischen und manuellen Einstellung von Streckenpunkten, der Suche von Objekten, der Berechnung und Anzeige von Informationen über den Weg und in einer ganzen Reihe weiterer Sachen.

## Benutzerschnittstelle des Programms

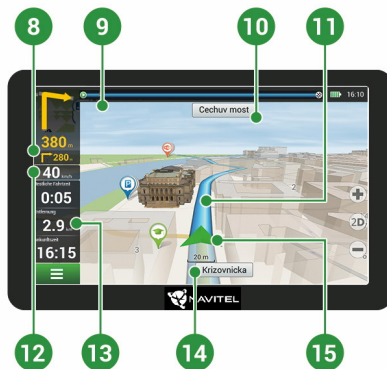



1	Punkt auf der Karte	Ein kurzes Antippen auf die Karte bezeichnet einen beliebigen Punkt, mit dem weitere Handlungen, „Positionsanzeiger“ und „WP speichern“ durchgeführt werden können.
2	Interessenpunkte	Das ist ein Beispiel der Anzeige von Interessenpunkten (POI) im Programm. Verschiedene Kategorien von Interessenpunkten werden mittels verschiedener Icons abgebildet. Es existieren viele verschiedene Icons für konkrete Interessenpunkte, z.B. Einkaufszentren, Geschäfte von Handelsketten, Tankstellen usw.
3	SPEEDCAM	Das ist ein Beispiel, wie auf der Karte Icons mit der Funktion SPEEDCAM angezeigt werden. Es handelt sich um spezielle Punkte auf der Karte, deren Sinn es ist, vor Geschwindigkeitsmesskameras, Radarfallen, gefährlichen Kreuzungen, Verzögerungstreifen und weiteren Arten potentieller Hindernisse auf der Straße zu warnen.
4	Kartentasten	Das sind Tasten für die Bedienung des Anzeigetyps der Karte (2D/3D), den Maßstab der Karte und die Einstellung der Lautstärke.
5	Hauptmenü	Durch Anklicken dieser Taste öffnet sich das Hauptmenü des Programms.
6	Positionsanzeiger	Diese Taste ist nur verfügbar, wenn auf der Karte irgendein Punkt ausgewählt ist. Durch das Anklicken dieser Taste öffnet sich der Bildschirm „Meine Route“, wo Sie mit dem ausgewählten Punkt verschiedene Operationen durchführen können.
7	WP speichern	Diese Taste ist nur verfügbar, wenn auf der Karte irgendein Punkt ausgewählt ist. Durch das Anklicken dieser Taste wird der ausgewählte Punkt als Streckenpunkt gespeichert.

8	Nächstes Manöver	Die Anzeige der Entfernung zu den nächsten zwei Manövern. Durch das Anklicken dieses Symbols öffnet sich ein Dialogfenster, wo es möglich ist, verschiedene Einstellungen der Konfiguration durchzuführen.
9	Indikator des Verlaufs	Der Indikator zeigt den gefahrenen und restlichen Teil der Strecke an.
10	Straße nach dem Manöver	Name der Straße nach dem Manöver. Unter bestimmten Bedingungen wird im Feld der Straße nach dem Manöver an Stelle des Namens der Straße der nächste Fahrstreifen angezeigt.
11	Strecke	Aktive Strecke.
12	Geschwindigkeit	Aktuelle Geschwindigkeit.
13	Informationsfeld	In der Ausgangseinstellung wird die Information über die restliche Fahrtzeit, die Entfernung bis zum Ziel und die geschätzte Fahrtzeit bis zum Ziel angezeigt. Die Auswahl der angezeigten Angaben kann in der Einstellung des Programms geändert werden.
14	Aktuelle Straße	Name der aktuellen Straße (nur in dem Fall einer Verbindung mit Satelliten aktiv). Wenn die Karte keine Informationen über den Namen der aktuellen Straße enthält, wird an Stelle dessen die Fahrtrichtung (Nord, Süd, West, Ost) angezeigt.
15	GPS-Zeiger	Zeigt die aktuelle Position des Geräts an, wenn der GPS-Empfänger eingeschaltet ist.

## Pakendi sisu

NAVITEL E500 MAGNETIC personaalne navigatsiooniseade

Hoidik (esiklaasil) autos kasutamiseks

Stylus

Autolaadija 12/24 V

Mini-USB—USB kaabel

Kaitsev kott

Käesolev kasutusjuhend

Garantiikaart

## Seadme paigutus

(esitatud leheküljel 1).

1. Lülit.
2. Aku laadimise indikaator.
3. Kuvar.
4. 3.5 mm kõrvaklappide konnektor.
5. microSD slot.
6. Mini-USB port.
7. Stylus.
8. Kõlar.
9. Magnetühendus.
10. Reset nupp.
11. Mini-USB laadimiseks.

# Ohutusjuhend

1. Kõik seadistused, mida soovite kohandada, tehke enne sõidu alustamist. On väga ohtlik manipuleerida seadet ja seadistada seda sõidu ajal. Kui teil on vaja muuta navigatsiooni seadistust või seadme parameetreid, peate sõiduki parkima ohutus kohas kooskõlas liikluseeskirjadega.
2. Enne sõidu alustamist, tutvuge planeeritud marsruudiga. Kui te ei kuule häälejuhist ning tahate orienteeruda vaadates kuvarit, siis veenduge eelkõige, kas liiklustingimused maanteel võimaldavad seda teha turvaliselt.
3. Ei saa välistada, et navigatsiooni andmed ning häälejuhistid sattuvad vastuollu tegelike sõidutingimuste või transpordi eeskirjadega. Peate alati pöörama oma tähelepanu liiklustingimustele maanteel, liiklusmärkidele ning jalakäijatele.
4. Ärge kunagi kasutage navigatsiooni instrumendina, et mõõta kiirust või sõidetud kaugust.
5. Satelliitsignaali vastuvõtmine võib olla mitmesugune olenevalt seadistuskohast sõidukis. Signaali kvaliteet võib olla halvem tunnelis, kõrgete ehituste lähedal või tiheda ehitusega aladel. Samuti võib vastuvõetava signaali kvaliteedile mõju avaldada ilmastikutingimused, nagu näiteks tugev udu.
6. On võimalik, et GPS signaali pole võimalik püüda

elektromagneetilise seadme läheduses või ehituste siseruumides.

7. Kui te pole seadet kasutanud pikemat aega, toimub asukoha määramine kauem, kuigi GPS püüab kvaliteetset signaali.
8. Pöörake tähelepanu sellele, kuhu seadme installeerite. Ärge installeerige seadet kohtadesse, kus nad võiksid segada airbagi aktiveerimisel või takistada vaadet maanteele.
9. Hoidiku kinnitamisel esiklaasile veenduge, et klaasi pind oleks puhas. Hoidiku kinnituskohas ei tohi olla tolmu ega mustust, hoidiku imikinnituse all ei tohiks olla mingeid mulle, mis võiksid mõjuda negatiivselt kinnituse vastupidavust. Seadmele ja teistele esemetele kahju tekitamise eest vastutab ainult kasutaja ning sellesse pole arvestatud garantiid.
10. Ärge jätke seadet pikaajaliselt otse päikese kätte ning kõrge temperatuuriga kohtadesse. Aku ülekuumenemine võib põhjustada plahvatust.
11. Ärge hoidke seadet niiskuse käes ning kiire temperatuuri muutustega kohta sellepärast, et seadmes võib toimuda vee kiire kondensatsioon ning selle kahjustus. Kui seade on seatud niiskuse kätte, ärge seda sisse lülitage niikaua, kuni ese on täiesti kuivaks saanud.
12. Kõrvalised isikud ei tohi seadmega tegeleda, paranadada ega ka avada katet, sest niisugune tegevus võib tekitada vale seadme funktsioneerimise ning ekstreemsetel juhtudel võib

tekitada kahju. Mis tahes seadme muudatusi võib teostada ainult kvalifitseeritud personal.

13. Seadet toidetakse sisseehitatud aku abil Li-Pol, mis võib plahvatada või eraldada toksilisi aineid, kui sellega käia ümber ebasobival viisil. Ärge laske seadmel toimida füüsilisi lööke ning ärge kasutage seda plahavatsuhtlike vedelike või gaasi lähedal.
14. Veenduge, et koht, kus seadet laetakse laadimisadapteri abil, küllaldaselt tuulutatud kohas, sest laadimisel vabaneb palju soojust. Ärge katke adapterit paberi või muu esemega, mis võiks halvendada õhu liikumist.
15. Kuvari ning muude osade puhastamisel ärge liialt suruge peale. Puhastamisel ärge kasutage paberist taskurätikuid ega ka muid kõvema materjale, mis võiksid seadet kraapida. Kasutage selleks ainult pehmet lappi.

halvendada vastuvõetava signaali kvaliteeti.

### **Hoidiku seadistamine esiklaasil**

Eelkõige eemaldame imuri kinnituselt kaitsekile. Seejärel leiame hoidiku kinnitamiseks sobiva koha. Veenduge, et valitud kohas poleks üldse tolmu ning ka niiskust. Seejärel kinnitage imur esiklaasile. Tavalistes oludes hoiab imur seadet turvaliselt. Ühendage laadimiskaabel kinnitusega. Ühendage navigaator kinnitusega. Magnetiline kinnitus pakub navigaatori stabiilset fikseerimist. Kui seade on ühendatud, lülitub navigaator automaatselt sisse. Vajadusel saab seadet kergesti eemaldada, jättes tuuleklaasi kinnitusse. Pärast lahtiühendamist lülitub seade automaatselt välja 15 sekundi pärast.

EE

## Seadme kasutamine sõidukis

Esiklaasil olev hoidik ning akulaadija on pakendi osa koos tarnitud tootega.

### **Hoidik esiklaasile**

**TÄHELEPANU!** Valige hoidiku kinnituskohta väga hoolikalt. Hoidikut ei tohi paigaldada niimoodi, et see piiraks juhi väljavaadet sõidukist. Kui sõiduki esiklaas on tagatud soojendusega või UV kiirguse kaitse süsteemiga, võib see

## Seadme hooldamine

### Nõuetekohane hooldus tagab seadmele selle pikaajalise ning töökindla toimimise

- Ärge jätke seadet kõrge niiskuse- ja temperatuuriga keskkonda.
- Ärge jätke seadet päikese ja UV kiirguse kätte.
- Ärge pange ega laske tilkuda seadme peale mitte midagi.
- Ärge laske seadmel toimida füüsilisi lööke, näiteks hoope või kukkumist.
- Ärge jätke seadet niiskuse ja kiirete temperatuuri muutuste kätte sellepärast, et niimoodi võib vesi seadmes kondenseeruda ning seda kahjustada. Kui seade asus niiskes keskkonnas, siis ärge seda nii kaua sisse lülitage, kuni pole täielikult kuivanud.
- Seadme kuvarit võib väga kergesti ära kriipida. Ärge puutuge kuvarit teravate esemetega. Kuvari kriimustusi võite kaitsta kaitsekilega.
- Ärge kunagi puhastage sisselülitatud kuvarit. Puhastamisel kasutage ainult puhast lappi.
- Ärge kasutage kuvari puhastamisel paberrätikuid ega käterätikuid.
- Ärge püüdke ise seadet demonteerida, parandada ega kohandada, sest niimoodi võite endale põhjustada vigastusi või lõppkokkuvõttes seadmele tekitada talitlushäireid. Samuti muutuks garantii kehtetuks.

## Ohutu liiklemine

- Seadme funktsioonide ohutu kasutamise tagamiseks ärge unustage jälgida liikluseeskirja nõudeid. Lisaks sellele olge sõiduki juhtimisel mõistlik, kuna juhtimisel peate arvestama ohufaktoriga arvestamist.
- Käesolevad reeglid tulenevad esmajärjekorras ohust tekitada kahju kolmandate isikute elule või tervisele, nende varale või koduloomadele ning lõpptulemusena kahjustada elukeskkonda.
- Kui peatate sõiduki, kasutage alati parkimispidurit. Hoidke parkimispidurit korrapäraselt toimivas seisundis, et hoida ära sõiduki igasuguse iseliikumise võimaluse.
- Parkige sõidukit avatud ja hästituulutatud ruumis.
- Hoidke sõiduki sisemist helitugevust suhteliselt madalal tasemel, et te saaksite kuulda kõike, mis toimub väljapool sõidukit.
- Ärge tehke sõidukis midagi, mis võiks suunata teie tähelepanu mujale.

# Tehnilised parameetrid

## Süsteemi parameetrid

Protsessor	Mstar MSB2531A 800 MHz,Cortex-A7
Mälu RAM	128 MB, DDR3
Välise mälu süvend	microSDHC, kuni 32 GB
Sisemine salvestusruum	8 GB
Operatsioonisüsteem	WINCE 6.0
Tarkvara versioon	ARMV4I

## Põhilised parameetrid

Kuvar	5" TFT, 800×480
Kõlar	8 oomi / 1,5 W

## GPS parameetrid

GPS	MSR2112 32PIN-QFN
Frequency	1.575 GHz
Kanalite arv	66 kanalit (asukoha otsing) / 22 kanalit (jälginine)
KOOD C/A	1,023 kiibi sagedus (MHz)
Tundlikkus	-165 dBm

Asendi määramise täpsus	10 m, 2D RMS; 5 m 2D RMS, toetus WAAS
Kiirus	0.1 m/s
Värskendussagedus	1 Hz
Värskenduse aeg	0.1 s
Kuum start	2 s (autonoomselt)
Soe start	32 s (autonoomselt)
Külm start	35 s (autonoomselt)
Maksimaalne kõrgus merepinnast	18 000 m
Maksimaalne kiirus	515 m/s
Antenn	sisemine keraamiline antenn; 18,4 mm × 18,4 mm × 2 mm
NMEA	NMEA 0183 standardne v3.01
Boodikiirus (andmekiirus)	115200 b/s
Port	COM1

**Märkus:** Seadme omadusi ning selle välimust võib tootja muuta ilma eelneva etteatamiseta.

## Sissejuhatus

Navitel Navigator on multifunktsionaalne offline navigatsiooni rakendus, mida kasutatakse efektiivse marsruudi leidmiseks ning selle planeerimiseks. Programmi funktsioon seisneb primaarselt selles, et määrata kindlaks ning kuvada praegust asukohta kaardil, automaatselt ja käsitsi seadistada marsruudi punktid, objektide otsing, väljaarvestused ja teabe kuvamine teede ning paljude muude asjade kohta.

## Kasutaja programmiliidesed

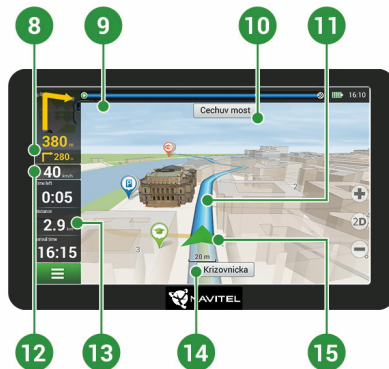
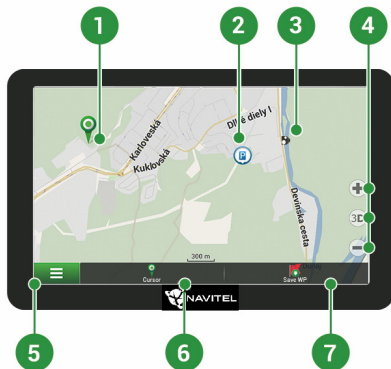



1	Punkt kaardil	Kerge puudutusega kaardil märgistate punkti, mille abil võite korraldada järgmisi tegevusi, „Kursor“ ning „Salvesta WP“.
2	Huvi punktid	See on huvipunktide kuvamise näide (POI) programmis. Erinevad huvipunktid kuvatakse erinevate ikoonide poolt. Eksisteerib palju erinevaid ikooni konkreetse huvipunkti jaoks, näiteks nagu ostukeskus, müügikettide poed, bensiinijaamad jms.
3	SPEEDCAM	See on näide, kuidas kaardil kuvatakse funktsioonidega ikoonid, mis teid hoiatavad kiiruskaamerate, radarite, ohtlike ristmike eest, aeglustite ning muude SPEEDCAM eest. Tegemist on spetsiaalsete kaartide punktidega, mille mõtteks on mitmesuguste potentsiaalsete takistuste äramärkimine marsruudil.
4	Kaardi nupud	Need nupud on kaardi (2D/3D) kontrolltüübi juhtimise kuvamiseks, kaardi mõõtmete ja helitugevuse seadistamiseks.
5	Peamenüü	Klõpsates käesoleval nupul, avaneb programmi peamenüü.
6	Kursor	See nupp on kättesaadav ainult sellisel juhul, kui kaardil on valitud mingi punkt. Klõpsates sellel nupul avaneb kuvaril pilt „Minu marsruut“, kus võite valitud punktiga teha mitmesuguseid operatsioone.
7	Salvestada WP	Käesolev nupp on kättesaadav ainult sellisel juhul, kui kaardil on valitud mingi punkt. Klõpsates sellel nupul salvestate valitud punkti marsruudi punktina.
8	Järgmine manööver	Järgmiste kahe manöövri kauguse indikatsioon. Vajutades sümbolile avate dialoogi akna, kus võite teha mitmeid dkonfiguratsiooni seadistusi.
9	Toimumise indikaator	Indikaator näitab läbitud ning allesjäävat marsruudi osa.

10	Tänav peale manööverdamist	Tänav nimetus pärast manööverdamist. Teatud tingimustel kuvatakse pärast manöövrit tänava paneelil tänava nimetuse asemel järgmine sõidurada.
11	Marsruut Trasa	Aktiivne marsruut.
12	Kiirus	Praegune kiirus.
13	Teabepaneel	Algsel seadistamisel kuvatakse teavet allesjäänud teekonna kohta, eesmärgi kaugust ning eeldatavat saabumisaega eesmärgini. Kuvatud andmete valikut saab muuta programmi seadistamisel.
14	Praegune tänav	Praeguse tänava nimi (aktiivne ainult juhtudel kui on ühendatud satelliitidega). Kui kaart ei sisalda teavet praeguse tänava nimetuse kohta, kuvatakse selle asemel sõidu suunda (põhi, lõuna, lää, ida).
15	GPS kursor	Näitab seadme värskendatud positsiooni, juhul kui GPS vastuvõtja on sisse lülitatud.

## Package Contents

NAVITEL E500 MAGNETIC Personal Navigation Device

Car holder (windscreen)

Stylus

Car charger 12/24 V

Mini-USB—USB cable

Protecting case

User manual

Warranty card

## Device Layout

(shown on the page 1).

1. On/Off button.
2. Battery charge indicator.
3. Display.
4. 3.5 mm mini jack audio connector.
5. microSD slot.
6. Mini-USB port.
7. Stylus.
8. Speaker.
9. Magnetic connector
10. Reset button.
11. Mini-USB for charging.

## Safety Information

1. Adjust all the settings required before starting to drive. It is extremely dangerous to manage the device and configure its settings while driving. If you need to modify the navigation settings or device parameters, you should park your car in a safe place in accordance with the driving regulations.
2. Familiarize yourself with the planned route before moving off. If you happen to miss a voice prompt and you need to take a look at the display to catch up, make sure the road conditions are safe enough for that.
3. It is possible that the navigation data and voice prompts don't match the real road condition or driving regulations. You should always pay particular attention to the road conditions, road signs, and pedestrians.
4. Do not use the navigator as a tool for precise measurement of speed and covered distance.
5. Quality of satellite signal reception may vary depending on position of the device in the vehicle. Quality of the signal may suffer inside a tunnel, near multi-storey buildings, or in a densely built up area. Certain weather conditions, such as heavy mist, may cause a negative effect on reception quality of the signal.
6. It is possible that the GPS signals cannot be received close to where an electromagnetic source is situated or inside buildings.
7. If you have not used the device for a long period, it will take significant amount of time to locate your position even if the GPS receiver is getting good signal.
8. Pay particular attention to the place where you intend to install the device. Do not install the device in places where it may interfere with operation of safety bags or block the road view.
9. When attaching a holder to the windscreen of your car, pay attention to surface cleanliness. The area should be clear of dust, dirt, and other impurities, there should also be no bubbles under the vacuum cup since it may affect holding strength. Any damages of the device and other objects inside the vehicle caused by detachment of the holder are sole responsibility of the user and are not covered by the warranty certificate.
10. Do not subject the device to the long-term exposure to sunlight and high temperatures. Battery overheating may cause explosion.
11. Do not expose the device to moisture and quick temperature changes as it may result in water condensation within the device and cause damage. If the device has been exposed to moisture, do not switch it on until it is completely dry.
12. Independent intervention, modification, and opening of the case are prohibited as it may result in the device working incorrectly and in extreme cases can cause damage. Any alterations to the device must be carried out by qualified personnel.

13. The device takes its power from the built-in Li-Pol battery, which can explode or release toxic substances if exploited in an inappropriate way. Do not subject the device to physical impact nor use it close to explosive liquids or gases.
14. Ensure normal ventilation conditions for the power adapter during charging since a lot of heat is released in the process. Do not cover the adapter with paper or other objects that may worsen ventilation.
15. Do not apply too much force when cleaning the display and other parts of the device. Do not use paper napkins or any hard material that can scratch the device for cleaning. Use soft cloth only.

## Using Device in Vehicle

Windscreen holder and battery charger are delivered as part of the product package.

### **Windscreen holder**

**ATTENTION!** Carefully select a place to attach the holder. Do not attach the holder to the windscreen in a way that limits the driver's line of sight. If the car windscreen contains a built-in heating system or UV protection, the quality of signal reception may be lower than usual.

### **Setting up the windscreen holder**

First remove the protective layer from the vacuum cup. Then, select an appropriate place to attach the holder. Make sure the area is clear of dust, dirt, and moisture, and then secure the vacuum cup on the windscreen. Put the charger cable into the holder. Connect navigator to the holder. Magnetic holder secures reliable attachment of the device.

When connected, the device automatically turns on. If necessary, the device can be easily detached, without removing the holder. After disconnection, device will automatically turn off after 15 seconds..

## Device Maintenance

### **Proper maintenance of the device ensures its long and reliable operation**

- Do not keep the device in high humidity and hot conditions;
- Prevent the device from being exposed to sun and UV light;
- Do not put or drop anything on top of the device;
- Do not subject the device to physical impacts such as hits and drops;
- Do not subject the device to moisture and quick temperature changes as it may result in water condensation within the device and cause damage. If the device has been exposed to moisture, do not switch it on until it is fully dried out;
- The display of the device is very sensitive to scratches. Avoid touching the display with sharp objects. You can use a protective layer to prevent the display from scratching;
- Never clean the display when the device is on. When cleaning, use soft cloth only;
- Do not use paper napkin or towels for cleaning the display;
- Do not try to disassemble, fix, or modify the device on your own as it may be dangerous for your health as well as result in incorrect operation of the device. This will also cause termination of the warranty.

## Safe Driving

- To safely use the device's functions, please, make sure to follow traffic regulations. Moreover, please, remember the general rules of treating your vehicle like a potentially dangerous object;
- In the first place, these rules are determined by the risk of causing harm to the life or health of third parties, damaging their possessions and pets, and harming the environment;
- Whenever you stop the vehicle, always use the parking brake. Keep the parking brake well functioning so that it is able to prevent the car from any movement;
- Always park your vehicle in an open and well ventilated area;
- Keep the sound in the vehicle relatively low so that you can hear everything that happens outside the vehicle;
- Do not carry out any operations in the device that could possibly distract you from driving.

# Technical Specification

System Specification	
CPU	MStar MSB2531A 800 MHz,Cortex-A7
RAM	128 MB, DDR3
External slot	microSDHC up to 32 GB
Internal storage	8 GB
Operating system	WINCE 6.0
Software version	ARMV4I
Basic parameters	
Display	5" TFT, 800×480
Speaker	8 Ohm / 1.5 W
Battery type	1200 mAh, rechargeable
GPS parameters	
GPS	MSR2112 32PIN-QFN
Frequency	1.575 GHz
Channel Qty	66 channels (search positioning) / 22 channels (tracking)
C/A CODE	1.023 MHz chip rate

Sensitivity	-165 dBm
Location accuracy	10 m, 2D RMS; 5 m 2D RMS, WAAS enable
Rate	0.1 m/s
Update frequency	1 Hz
Renew time	0.1 s
Hot start	2 s (Autonomous)
Warm start	32 s (Autonomous)
Cold start	35 s (Autonomous)
Max altitude	18,000 m
Max rate	515 m/s
Antenna	Internal ceramic antenna; 18.4 mm × 18.4 mm × 2 mm
NMEA	NMEA 0183 standard v3.01
Baud rate	115,200 bps
Port	COM1

**Note.** Characteristics of the device and its external appearance can be modified by the manufacturer without preliminary notification.

# Introduction

Navitel Navigator is an offline multifunctional navigation application used for efficient route search and planning. Key tasks of the program are identification and display of current position on the map, automatic and manual setting of route points, object search, route calculation, display of travel information and many other things.

## EN Program Interface

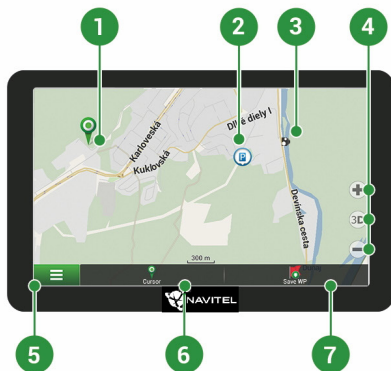



1	Point on the map	Short tapping on the map marks the point for further operations with it, "Cursor" and "Save WP".
2	POI	This is an example of how points of interest (POI) are displayed in the program. Different categories of POI have different icons. There is a large variety of icons for particular POIs such as shopping centers, brand shops, gas stations etc.
3	SPEEDCAM	This is an example of how icons of the SPEEDCAM function are displayed on the map. Speedcams are special marks on the map that are meant to warn about speed cameras, radars, dangerous crossroads, speed bumps, and other types of potential obstacles on the road.
4	Map buttons	These are the buttons for controlling the map view modes (2D/3D), map scaling, and volume settings.
5	Main menu	Tapping this button will open the main menu of the program.
6	Cursor	This button becomes available only when a point is selected on the map. Tapping this button will open the "My route" screen, where you can carry out various operations with the selected point.
7	Save WP	This button becomes available only when a point is selected on the map. Tapping this button will cause the selected point to be saved in the form of a waypoint.
8	Upcoming maneuver	The indication of the distance to the next two upcoming maneuvers. Tapping the sign opens a dialog box with a number of configuration settings.
9	Progress bar	This bar indicates the elapsed and remaining part of the route.

10	Street after maneuver	The name of a street following the maneuver. Please note that if certain conditions are met, the upcoming traffic lanes will be displayed instead.
11	Route	Active route.
12	Speed	Your current speed.
13	Information panel	By default, displays a set of gauges that provide information on remaining travel time, distance to the point of destination, and estimated arrival time. The selection of gauges can be changed in the program settings.
14	Current street	The name of the current street (active only when connection with satellites is established). If the map does not contain information about the active street name, the direction of movement is displayed instead (North, South, West, and East).
15	GPS cursor	Indicates current position of the device when the GPS receiver is turned on.

## A csomag tartalma

NAVITEL E500 MAGNETIC személyi navigációs eszköz

Szélvédőre erősíthető tartó

Érintőtoll

12/24 V autós töltő

Mini-USB–USB kábel

Szövet védőtok

Felhasználói útmutató

Jótállási jegy

## A készülék elemei

(ahogyan a 1. oldalon megjelenik).

1. Be-/kikapcsológomb.
2. Akkumulátortöltöttség-mutató.
3. Kijelző.
4. 3,5 mm mini jack audió csatlakozó.
5. microSD kártyaaljzat.
6. Mini-USB csatlakozó.
7. Érintőtoll.
8. Hangszóró.
9. Mágneses tartó csatlakozása.
10. Újraindító gomb.
11. Mini-USB töltő csatlakozás.

## Biztonsági tudnivalók

1. Kérjük, a szükséges beállításokat még indulás előtt hajtsa végre. A készülék kezelése és konfigurációja vezetés közben fokozottan veszélyes. Amennyiben a navigációs beállítások vagy a készülék paramétereinek módosítása szükséges, állítsa le a gépkocsit egy biztonságos helyen, a közlekedési rendszabályoknak megfelelően.
2. Elindulás előtt ismerkedjen meg a tervezett útvonallal. Amennyiben egy adott hangjelzés elkerüli a figyelmét, és ezért szükséges a kijelző megtekintése, előbb győződjön meg róla, hogy a közlekedési helyzet ezt biztonságosan lehetővé teszi.
3. Előfordulhat, hogy a navigációs adatok és a hangjelzések eltérnek az úton tapasztalt valós helyzettől vagy a forgalmi rendtől. Minden esetben fokozottan ügyeljen az adott forgalmi helyzetre, a közlekedési jelzésekre és a gyalogosokra.
4. Ne használja a navigációs készüléket a sebesség vagy megtett távolság pontos megállapítására.
5. A készülék elhelyezése a járműben befolyásolhatja a műholdjelek vételének minőségét. A műholdjelek gyengébbek lehetnek alagútban, magas épületek mellett vagy sűrűn beépített területen. Bizonyos időjárási körülmények, pl. a sűrű köd negatívan hathat a vétel minőségére.
6. A GPS-műholdjelek vétele során előfordulhat, hogy elektromágneses energiaforrás közelében a vétel minősége romlik.
7. Amennyiben a készüléket hosszabb időn át nem használta, a készülék csak egy bizonyos idő eltelte után állapítja meg helyzetét, még akkor is, ha a GPS-vevő jó vételt jelez.
8. Gondosan válassza ki a készülék telepítési helyét. Ne telepítse a készüléket olyan helyre, ahol a készülék a légszákrok működését vagy az úttestre való kilátást akadályozza.
9. A tartóelem szelvérdőre rögzítése során ügyeljen a szelvérdő felületének tisztaságára. Ügyeljen arra, hogy ez a terület portól és egyéb szennyeződéstől mentes legyen, valamint a tapadókorong alatt ne maradjon légbuborék, mivel ezek a jelenségek csökkenthetik a rögzítés tartósságát. A készüléknek és a járműben található egyéb tárgyakkal a tartó leválásából adódó károsodásért kizárólag a felhasználó felelős, ezekre nem vonatkozik a jótállási jegy.
10. Védje a készüléket a hosszú ideig tartó napsugárzástól és a magas hőmérséklet hatásaitól. Az akkumulátor túlmelegedése robbanáshoz vezethet.
11. Ne tegye ki a készüléket nedvesség hatásának, ill. gyors hőmérséklet-változásoknak, mivel ez a készülékben vízpára lecsapódásához és a készülék károsodásához vezethet. Amennyiben a készüléket nedvességnek érte, ne kapcsolja be mindaddig, amíg az teljesen ki nem száradt.
12. A nem szakember által végzett beavatkozás, módosítás és a készülék felnyitása tilos, mivel a készülék helytelen működéséhez, és szélsőséges esetben a készülék károsodásához vezethet. A készüléket kizárólag szakember módosíthatja.

13. A készülék a működéséhez szükséges energiát a beépített Li-Pol akkumulátorból kapja, ez helytelen alkalmazás esetén fellobbanhat vagy veszélyes anyagokat bocsáthat ki magából. Ne tegye ki a készüléket fizikai erőhatásnak, ne helyezze tűzveszélyes folyadékok vagy gázok közelébe.
14. Töltés során a biztosítsa a tápegység szellőzését, mivel a folyamat során nagy mennyiségű hő szabadul fel. Ne takarja le a tápegységet papírral vagy egyéb olyan tárgyakkal, amelyek akadályozzák a szabad légáramlást.
15. A kijelző és a készülék egyéb elemeinek tisztítása során ne fejtessen ki túl nagy erőt. Ne tisztítsa a készüléket papírsebkendővel vagy kemény eszközökkel, amelyek megkarcolhatják a felületét. Használjon puha rongyot.

### **A szélvédőre erősíthető tartó telepítése**

Először távolítsa el a tapadókorong védőfóliáját. Ezután válassza ki a tartó rögzítésére alkalmas helyet. Ügyeljen arra, hogy ez a terület portól, szennyeződéstől és nedvességtől mentes legyen, majd rögzítse a tapadókorongot a szélvédőre. Normál körülmények között a tapadókoronggal ellátott tartó megfelelően rögzíti a készüléket. Csatlakoztassa a töltőkábel a tartóhoz. Helyezze a navigátort a tartóba. A mágneses tartó biztosítja a készülék megbízható csatlakozását.

Csatlakoztatáskor a készülék automatikusan bekapcsol. Szükség esetén a készülék könnyen leválasztható a tartó leszerelése nélkül. A leválasztást követő 15 másodperc múlva az eszköz automatikusan kikapcsol.

HU

## A készülék használata a járműben

A szélvédőre erősíthető tartó és a tápegység a csomag részét képezi.

### **Szélvédőre erősíthető tartó**

**FIGYELEM!** A tartó rögzítési helyének kiválasztása során járjon el körültekintően. A tartót ne rögzítse a szélvédőn olyan helyre, ahol a készülék zavarja a gépjárművezető kilátását. Amennyiben a gépjármű szélvédője beépített fűtőszálakat vagy UV-fényvédelmet tartalmaz, a műholdjelek vétele a szokásosnál rosszabb lehet.

## A készülék karbantartása

### A készülék megfelelő karbantartása biztosítja annak hosszú távú és megbízható működését

- Ne tartsa a készüléket magas nedvességtartalmú és hőmérsékletű légkörben;
- Ne tegye ki a készüléket erős napsugárzásnak vagy UV-fénynek;
- Ne helyezzen, ill. ne ejtsen a készülékre semmit;
- Ne tegye ki a készüléket fizikai erőhatásoknak, pl. ütésnek, leesésnek;
- Ne tegye ki a készüléket nedvesség hatásának, ill. gyors hőmérséklet-változásoknak, mivel ez a készülékben vízpára lecsapódásához és a készülék károsodásához vezethet. Amennyiben a készüléket nedvességnek érte, ne kapcsolja be mindaddig, amíg az teljesen ki nem száradt;
- A készülék kijelzője fokozottan érzékeny a karcolásokra. Kerülje a készülék éles tárgygal való érintkezését. Alkalmazzon védőfóliát, hogy megelőzze a készülék karcolódását;
- Soha nem tisztítsa a kijelzőt a készülék bekapcsolt állapotában. A tisztítás során kizárólag puha rongyot használjon;
- A kijelző tisztítása során ne használjon papírsebkendőt vagy -törlőt;
- Ne próbálja meg a készüléket szétszedni, megjavítani vagy módosítani, mivel ez sérülést, valamint a készülék helytelen

működését okozhatja. Ezen felül a garancia megszűnését is eredményezi.

## Biztonságos vezetés

- A készülék működésének biztonságos használata érdekében kérjük, tartsa be a közlekedési rendszabályokat. Ezen felül pedig kérjük, vezessen megfontoltan, mivel a vezetés mindig kockázattal jár;
- A megfontolt eljárás keretében kérjük, ne veszélyeztesse harmadik személyek életét vagy testi épségét, azok tulajdonát vagy állatait és ne szennyezze a környezetet;
- Ne parkolja le gépjárművét parkolófék használata nélkül. Tartsa a parkolóféket működőképes állapotban, hogy az meggátolja a parkoló jármű bármilyen mozgását;
- Gépjárművét minden esetben nyitott, ill. jól szellőző helyen parkolja le;
- Tartsa a gépkocsiban a hangforrások zajszintjét aránylag alacsonyan, hogy hallja gépjárművön kívüli események zaját;
- Ne végezzen a készüléken olyan műveleteket, amelyek elvonhatják a figyelmét a vezetéstől.

# Műszaki specifikáció

## Rendszerparaméterek

Processzor	MStar MSB2531A 800 MHz,Cortex-A7
Memória	128 MB, DDR3
Külső memóriakártya	microSDHC, max. 32 GB
Belső memória	8 GB
Operációs rendszer	WINCE 6.0
Szoftverváltozat	ARMV4I

## Alapvető paraméterek

Kijelző	5" TFT, 800x480
Hangszóró	8 Ohm / 1,5 W
Akkumulátor típus	1200 mAh, újratölthető

## GPS paraméterek

GPS	MSR2112 32PIN-QFN
Frekvencia	1,575 GHz
Csatornaszám	66 csatorna (keresés) / 22 csatorna (követés)
C/A Kód	1,023 MHz

Érzékenység	-165 dBm
Helyzetmeghatározás pontossága	10 m, 2D RMS; 5 m 2D RMS, WAAS engedélyezve
Mérték	0,1 m/s
Frissítési frekvencia	1 Hz
Frissítési idő	0,1 s
Forró indítás	2 s (autonóm)
Meleg indítás	32 s (autonóm)
Hideg indítás	35 s (autonóm)
Max magasság	18 000 m
Maximális sebesség	515 m/s
Antenna	Belső kerámiantenna 18,4 mm × 18,4 mm × 2 mm
NMEA	NMEA 0183 szabvány, verzió: 3.01
Átviteli sebesség	115 200 bps
Port	COM1

**Megjegyzés:** A gyártó előzetes tájékoztatás nélkül módosíthatja a készülék jellemzőit és külalakját.

## Bevezető

A Navitel Navigator olyan offline többfunkciós navigációs szoftver, amelynek célja a hatékony útvonalkeresés és -tervezés. A program kulcsfontosságú feladatai a helyzetmeghatározás, a helyzet megjelenítése a térképen, az útpontok automatikus és kézi meghatározása, objektumkeresés, a megtett útvonallal kapcsolatos információk megjelenítése és számos egyéb funkció.

## A program felhasználói kezelőfelülete

HU

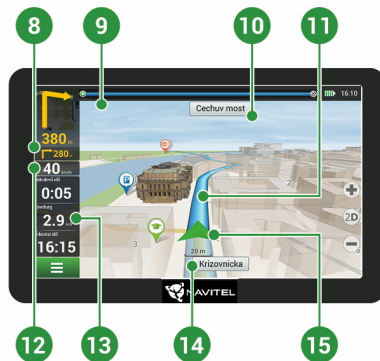



1	Térképpont	A térkép rövid megérintésével az adott ponttal további műveleteket végezhet, ilyenek a "Kurzor" és az "WP mentése".
2	POI	Az ábrán látható a hasznos helyek / érdekes pontok (POI) megjelenítésének módja a programban. A különböző POI kategóriákat különböző ikonok jelzik. Rengeteg különféle ikon jelenik meg a rendszerben, pl. plázák, márkakereskedések, töltőállomások, stb.
3	TRAFFIPAX	Az ábrán a traffipax funkció megjelenítésének módja látható. A traffipaxok olyan speciális jelek a térképen, amelyek sebességmérő kamerák, radarok, veszélyes kereszteződések, fekvőrendőrök és egyéb potenciális útakadályok helyzetéről tájékoztatnak.
4	Térképgombok	Ezekkel a gombokkal szabályozható a térkép típusa (2D / 3D), a térkép léptéke és nagysága.
5	Főmenü	A gomb megérintésével megjelenik a program főmenüje.
6	Kurzor	Ez a gomb kizárólag egy adott térképpont megjelölése után válik láthatóvá. A gomb megérintésével megjelenik az "Az én útvonalam" képernyő, ahol különféle műveleteket végezhet el a pont kapcsán.
7	WP mentése	Ez a gomb kizárólag egy adott térképpont megjelölése után válik láthatóvá. A gomb megérintésével a kiválasztott térképpontból útpont lesz.
8	Következő manőver	A következő két manőverig fennmaradó távolság megjelenítése. Az ikon megérintésével megjelenik egy dialógusablak, amely számos beállítási lehetőséget tartalmaz.
9	Folyamatjelző sáv	Ez a sáv mutatja az útvonal megtett és fennmaradó részét.

10	A manővert követő utcanév	A manővert követő utca neve. Bizonyos feltételek teljesülése esetén a manővert követő utcanév helyén a rendszer következő útszakasz forgalmi sávjait jeleníti meg.
11	Útvonal	Az aktív útvonal.
12	Sebesség	A pillanatnyi sebesség.
13	Információs panel	Alapértelmezetten a fennmaradó idő, a fennmaradó távolság és a becsült érkezési idő megjelenítésére szolgáló képernyő. A program beállításában módosítani lehet a megjelenítés paramétereit.
14	Aktuális utcanév	A pillanatnyi helyzet utcanéve (kizárólag műholdkapcsolat fennállása esetén aktív). Amennyiben a térkép nem tartalmazza az aktuális utcanévet, itt a mozgás iránya jelenik meg (észak, dél, nyugat, kelet).
15	GPS kurzor	Mutatja a készülék pillanatnyi helyzetét a GPS vevő bekapcsolt állapotában.

## Pakuotės turinys

NAVITEL E500 MAGNETIC asmeninis navigacijos įrenginys

Automobilinis laikiklis (priekinio stiklo)

Įvesties rašiklis

Automobilis įkroviklis 12/24 V

Mini-USB—USB kabelis

Apsauginis dėklas

Šis vartotojo vadovas

Garantinė kortelė

## Įrenginio schema

(parodyta 1 puslapyje)

1. Įjungti/Išjungti (On/Off) mygtukas.
2. Baterijos krovimo indikatorius.
3. Ekranas.
4. 3.5 mm mini jack ausinių jungtis.
5. microSD lizdas.
6. Mini-USB portas.
7. Įvesties rašiklis.
8. Garsiakalbis.
9. Magnetinis jungtis.
10. Perkrovimo mygtukas.
11. Mini-USB įkrovimui.

## Saugos informacija

1. Nureguliuokite visus būtinus nustatymus prieš pradėdami vairuoti. Ypač pavojinga reguliuoti įrenginį ir konfigūruoti jo nustatymus vairuojant. Jeigu būtina keisti navigacijos nustatymus ar įrenginio parametrus, turėtumėte sustoti saugioje vietoje pagal vairavimo taisykles.
2. Susipažinkite su planuojamu maršrutu prieš pajudėdami. Jeigu praleisite nurodymą balsu ir jums reikės pasižiūrėti į įrenginio ekraną, kad pasitikslintumėte maršrutą, įsitikinkite, kad kelio sąlygos tam yra pakankamai saugios.
3. Tikėtina, kad navigaciniai duomenys ir nurodymai balsu neatitiks realių kelio sąlygų ar vairavimo taisyklių. Visuomet turėtumėte kreipti ypatingą dėmesį į kelio sąlygas, kelio ženklus ir pėsčiuosius.
4. Nenaudokite navigatoriaus kaip prietaiso tiksliam greičio ar nuvažiuoto atstumo matavimui.
5. Satelitinio signalo kokybė gali skirtis priklausomai nuo įrenginio padėties transporto priemonėje. Signalo kokybė gali pablogėti važiuojant tuneliu, šalia daugiaaukščių pastatų arba tankiai apstatytoje teritorijoje. Tam tikros oro sąlygos, pavyzdžiui, rūkas, gali neigiamai paveikti signalo kokybę.
6. Tikėtina, kad gali nepavykti pagauti GPS signalų netoli elektromagnetinių šaltinių vietos ar pastato viduje.
7. Jeigu įrenginio nenaudojote ilgą laiką, jūsų padėties radimas užims gana daug laiko, net jeigu GPS imtuvas pagauna gerą signalą.
8. Atkreipkite ypatingą dėmesį į vietą, kurioje ketinate montuoti įrenginį. Nemontuokite įrenginio vietose, kuriose įrenginys gali trukdyti oro pagalvėms ar užstoti kelio vaizdą.
9. Tvirtindami laikiklį prie savo automobilio priekinio stiklo, įsitikinkite, kad paviršius yra švarus. Montavimo vietoje neturėtų būti dulkių, purvo ar kitų nešvarumų, po vakuuminę taurele neturėtų būti oro burbuliukų, nes jie gali paveikti pritvirtinimo patvarumą. Bet kokie įrenginio ar kitų transporto priemonėje esančių objektų pažeidimai, atsiradę dėl laikiklio atsiskyrimo, yra tik vartotojo atsakomybė ir jų neapima garantinis sertifikatas.
10. Saugokite įrenginį nuo ilgalaikio buvimo saulės spinduliuose ir aukštoje temperatūroje. Baterijos perkaitimas gali sukelti sprogimą.
11. Saugokite įrenginį nuo drėgmės ir staigių temperatūros pokyčių, dėl kurių gali kauptis vanduo įrenginio viduje ir pažeisti įrenginį. Jeigu įrenginys gavo drėgmės, neįjunkite įrenginio, kol jis visiškai neišdžiūvo.
12. Draudžiama savarankiškai modifikuoti ar atidaryti įrenginį, nes įrenginys gali netinkamai veikti, o kraštutiniais atvejais, gali būti pažeidžiamas. Bet kokius įrenginio pakeitimus gali atlikti

tik kvalifikuotas personalas.

- Įrenginys veikia įmontuotos Li-Pol baterijos pagalba. Ši baterija gali sprogti arba paskleisti toksines medžiagas, jeigu bus naudojama netinkamu būdu. Saugokite įrenginį nuo smūgių, nenaudokite įrenginio šalia sprogių skysčių ar dujų.
- Užtikrinkite normalias maitinimo adapterio ventiliavimo sąlygas įkrovimo metu, kadangi proceso metu išleidžiamas didelis šilumos kiekis. Neuždenkite adapterio popieriumi ar kitais objektais, kurie gali apsunkinti ventiliavimą.
- Nenaudokite per didelės jėgos valydamė ekraną ar kitas įrenginio dalis. Valymui nenaudokite popierinių servetėlių ar kitų kietų medžiagų, kurios gali subraižyti įrenginį. Naudokite tik minkštą šluostę.

## Įrenginio naudojimas trans- porto priemonėje

Laikiklis, tvirtinamas prie priekinio stiklo, ir baterijos įkroviklis, pristatomi kaip produkto dalis.

### Laikiklis

DĖMESIO! Atidžiai parinkite laikiklio tvirtinimo vietą. Netvirtinkite laikiklio ant priekinio stiklo vietoje, kurioje įrenginys galėtų riboti vairuotojo kelio vaizdą. Jeigu automobilio priekinis stiklas turi įmontuotą šildymo sistemą arba apsaugą

nuo UV spindulių, signalo kokybė gali būti mažesnė lyginant su normaliu signalu.

### Laikiklio tvirtinimas

Pirmiausia nuo vakuuminės taurelės nuimkite apsauginę plėvelę. Tuomet, parinkite tinkamą vietą laikikliui. Įsitikinkite, kad ant tvirtinimo ploto nebūtų dulkių, puvo ir drėgmės, tuomet pritvirtinkite vakuuminę taurelę ant priekinio stiklo. Esant vidutinėms veikimo sąlygoms, vakuuminė laikiklio taurelė įrenginį puikiai užfiksuoja.

Prijungite maitinimo kabeli prie sistemos laikiklio. Sujungite navigacijos sistema su laikikli. Saugo įranga fiksavimo garantuoja magnetini kontaktai. Paskuj navigacijos sujungima su laikiklio, ji pradeda dirbti automatiškai. Būtinu atveju iranga galime nesunku atsijungti iš laikiklio, palikant ji ant priekinio stikla. Paskuj irangos atsijungimo, ji sustojo dirbti paskuj 15 sekundžiu.

## Įrenginio priežiūra

### Tinkama įrenginio priežiūra užtikrina ilgą ir patikimą veikimą

- Nelaikykite įrenginio didelės drėgmės ir karščio sąlygomis;
- Saugokite įrenginį nuo saulės ir UV spindulių;
- Nedėkite ir nemeskite objektų ant įrenginio viršaus;
- Saugokite įrenginį nuo smūgių, pavyzdžiui, netrankykite ir nenumeskite;
- Saugokite įrenginį nuo drėgmės ir staigių temperatūros pokyčių, dėl kurių gali kauptis vanduo įrenginio viduje ir pažeisti įrenginį. Jeigu įrenginys gavo drėgmės, nejunkite įrenginio, kol jis visiškai neišdžiūvo;
- Įrenginio ekranas labai jautrus įbrėžimams. Nelieskite ekrano aštriais objektais. Galite naudoti apsauginę plėvelę, siekiant apsaugoti ekraną nuo įbrėžimų;
- Niekada nevalykite ekrano, kol įrenginys yra įjungtas. Valydami naudokite tik minkštą šluostę;
- Ekranu valymui nenaudokite popierinių servetėlių ar rankšluosčių;
- Neardykite, netaisykite ir nomodifikuokite įrenginio savarankiškai. Tokie veiksmai gali būti sveikatos sužalojimo bei neteisingo įrenginio veikimo priežastimi. Be to, dėl šių veiksmų bus panaikinta garantija.

## Saugus vairavimas

- Siekdami saugiai naudotis įrenginio funkcijomis, nepamirškite laikytis eismo taisyklių. Be to, vadovaukitės nuovoka vairuodami transporto priemonę, nes ji yra padidėjęs rizikos šaltinis;
- Pirmiausia, šios taisyklės nustatomos pagal pavojaus trečiųjų asmenų sveikatai ar gyvybei riziką, jų turto ir naminių gyvūnų sužalojimo riziką bei pakenkimo aplinkai riziką;
- Kai sustabdote transporto priemonę, naudokite rankinį stabdį. Rankini stabdis turi nuolat veikti be priekaištų siekiant apsisaugoti nuo bet kokio automobilio judėjimo;
- Visuomet statykite savo transporto priemonę atviroje ir gerai ventiliuojamoje vietoje;
- Garso stiprumas automobilio viduje turėtų būti pakankamai mažas, kad išgirstumėte viską, kas vyksta transporto priemonės išorėje;
- Neatlikinėkite jokių veiksmų su įrenginiu, kurie galėtų atitraukti nuo vairavimo.

# Techninė specifikacija

## Sistemos specifikacija

CPU	Mstar MSB2531A 800 MHz,Cortex-A7
RAM	128 MB, DDR3
Išorinis lizdas	microSDHC up to 32 GB
Vidinė atmintis	8 GB
Operacinė sistema	WINCE 6.0
Programinės įrangos versija	ARMV4I

## Pagrindiniai parametrai

Ekranas	5" TFT, 800×480
Garsiakalbis	8 ohm / 1.5 W

## GPS parametrai

GPS	MSR2112 32PIN-QFN
Dažnis	1.575 GHz
Kanalų kiekis	66 kanalai (paieškos pozicionavimas)/ 22 kanalai (sekimas)

C/A CODE	1.023 MHz lusto greitis
Jautrumas	-165 dBm
Vietos tikslumas	10 m, 2D RMS; 5 m 2D RMS, WAAS įjungta
Greitis	0.1 m/s
Atnaujinimo dažnis	1 Hz
Atnaujinimo laikas	0.1 s
Karštasis paleidimas	2 s (autonominis)
Šiltasis paleidimas	32 s (autonominis)
Šaltasis paleidimas	35 s (autonominis)
Maksimalus aukštis	18,000 m
Maksimalus greitis	515 m/s
Antena	Vidinė keraminė antena; 18.4 mm × 18.4 mm × 2 mm
NMEA	NMEA 0183 standartinis v3.01
Sparta	115200 bps
Portas	COM1

**Pastaba.** Gamintojas gali keisti įrenginio charakteristikas ir išorinę išvaizdą be išankstinio įspėjimo.

## Įvadas

Navitel Navigator – tai daugiafunkcinė navigacijos programa, veikianti be interneto ryšio ir naudojama veiksmingai maršruto paieškai ir planavimui. Pagrindinės programos užduotys yra esamos pozicijos identifikavimas ir parodymas žemėlapyje, automatinis ir rankinis maršruto taškų nustatymas, objektų paieška, skaičiavimas, kelionės informacijos rodymas ir daugybė kitų funkcijų.

## Programos sąsaja

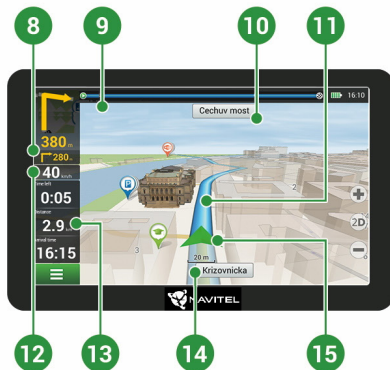
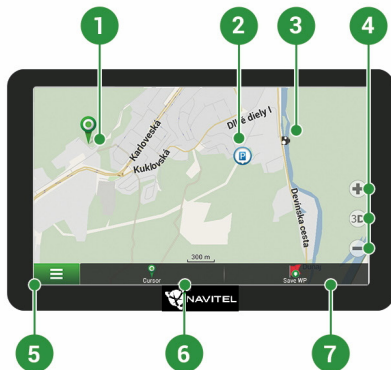



1	Taškas ant žemėlapio	Žemėlapiu palietimas pažymi tašką kitoms operacijoms su „Žymekliu“ ir „Išsaugoti KT“.
2	LV	Tai pavyzdys, kaip lankytinos vietos (LV) rodomos programoje. Skirtingos LV kategorijos turi skirtingas piktogramas. Egzistuoja didelė piktogramų įvairovė konkrečioms LV, tokios kaip, prekybos centrai, firminės parduotuvės, degalinės ir t.t.
3	GREIČIO KAMERA	Tai pavyzdys, kaip GREIČIO KAMEROS funkcijos piktogramos yra rodomos žemėlapyje. Greičio kamera – tai specialios žymės žemėlapyje, kurios skirtos įspėti apie greičio matavimo kameras, radarus, pavojingas sankryžas, greičio ribotuvus ir kitas tikėtinas kliūtis kelyje.
4	Žemėlapiu mygtukai	Tai mygtukai, skirti žemėlapiu vaizdo tipų (2D/3D) valdymui, mastelio nustatymui ir garso parametrams.
5	Pagrindinis meniu	Palietus šį mygtuką atsidaro pagrindinis programos meniu.
6	Žymeklis	Šis mygtukas tampa prieinamas tik tada, kai žemėlapyje pasirenkamas taškas. Palietus šį mygtuką, atsidarys „Mano maršrutas“ ekranas, kuriame galėsite atlikti įvairius veiksmus su pasirinktu tašku.
7	Išsaugoti KT	Šis mygtukas tampa prieinamas, kai žemėlapyje pasirenkamas taškas. Palietus mygtuką pasirinktas taškas bus išsaugomas kelio taško forma.
8	Būsimas manevras	Parodo atstumą iki dviejų būsimų manevrų. Palietus ženklą atsidaro dialogo langas su keletu konfigūracijos nustatymų.
9	Progreso juostelė	Ši juostelė parodo praėjusią ir likusią maršruto dalį.

10	Gatvė po manevro	Gatvės pavadinimas po manevro. Atkreipiame dėmesį, kad esant tam tikromis sąlygomis, būsimos eismo linijos bus rodomos panelėje vietoj gatvės po manevro.
11	Maršrutas	Aktyvus maršrutas.
12	Greitis	Jūsų esamas greitis.
13	Informacinė panelė	Pagal nutylėjimą, rodo matuoklių, kurie teikia informaciją apie likusį kelionės laiką, atstumą iki paskirties taško ir numatomą atvykimo laiką, rinkinį. Matuoklių pasirinkimas gali būti pakeistas programos nustatymuose.
14	Dabartinė gatvė	Dabartinės gatvės pavadinimas (aktyvus tik tada, kai ryšys su satelitais yra nustatytas). Jeigu žemėlapis neturi informacijos apie aktyvios gatvės pavadinimą, rodoma judėjimo kryptis (šiaurė, pietūs, vakarai ir rytai).
15	GPS žymeklis	Parodo esamą įrenginio padėtį, kai GPS imtuvas yra įjungtas.

## Komplektācija

NAVITEL E500 MAGNETIC Personīgā navigācijas ierīce

Automašīnas turētājs (vējstikla)

Stilus

Automašīnas lādētājs 12/24 V

Mini-USB—USB kabelis

Tekstila aizsargāšana

Lietotāja rokasgrāmata

Garantijas kartiņa

## Ierīces shēma

(Parādīts 1. lapā).

1. Ieslēgšanas/Izslēgšanas poga.
2. Akumulatora uzlādes indikators.
3. Displejs.
4. 3.5 mm mini jack austiņu savienotājs.
5. microSD slots.
6. Mini-USB ports.
7. Stilus.
8. Skaļrunis.
9. Magnētiskā savienotājs.
10. Atiestatīšanas poga.
11. Mini-USB ports uzlādei.

## Drošības informācija

1. Pirms brauciena uzsākšanas iestatiet visus nepieciešamos uzstādījumus. Ierīces izmantošana un uzstādījumu mainīšana braukšanas laikā ir ārkārtīgi bīstama. Ja Jums ir radusies nepieciešamība mainīt navigācijas uzstādījumus vai ierīces parametrus, vispirms ieteicams automašīnu novietot drošā vietā, atbilstoši ceļu satiksmes noteikumiem.
2. Iepazīstieties ar plānoto maršrutu pirms došanās ceļā. Ja Jūs esat palaiduši garām kādu no balss norādēm un, lai tiktu līdzī, ir nepieciešams paskatīties displejā, vispirms pārliecinieties vai situācija uz ceļa ir pietiekami droša šādai darbībai.
3. Pastāv iespēja, ka navigācijas dati un balss norādes nesakrīt ar patiesajiem apstākļiem uz ceļa vai ceļu satiksmes noteikumiem. Ieteicams vienmēr pievērst pastiprinātu uzmanību ceļa stāvoklim, ceļazīmēm un gājējiem.
4. Neizmantojiet navigācijas ierīci, kā rīku ātruma vai nobrauktās distances noteikšanai.
5. Satelīta signāla uztveršanas kvalitāte var būt atkarīga no tā, kur automašīnā ir novietota ierīce. Signāla kvalitāte var pasliktināties tuneļos, starp daudzstāvu ēkām vai blīvi apbūvētā apvidū. Noteikti laika apstākļi, piemēram, spēcīga migla, arī var radīt negatīvu iespaidu uz signāla kvalitāti.
6. Pastāv iespēja, ka GPS signālu nav iespējams uztvert spēcīgu

elektromagnētisko viļņu avotu tuvumā vai iekšstelpās.

7. Ja neesat izmantojis ierīci ilgāku laika periodu, Jūsu atrašanās vietas noteikšana aizņems ievērojami ilgāku laiku kā ierasts, pat tad, ja tiek uztverts labs GPS signāls.
8. Pievērsiet pastiprinātu uzmanību vietai, kur esat ieplānojis uzstādīt ierīci. Neuzstādiet ierīci vietās, kur tā var traucēt drošības spilvenu darbībai vai aizsegēt skatu uz ceļu.
9. Piestiprinot turētāju pie automašīnas vējstikla, pārliecinieties par to, ka tā virsma ir tīra. Šī virsma ir jāattīra no putekļiem un citiem netīrumiem. Zem vakuuma stiprinājuma nedrīkst rasties burbuļi, jo tie var negatīvi ietekmēt stiprinājuma noturību. Lietotājs uzņemas pilnu atbildību par jebkādiem bojājumiem, kas radušies ierīcei vai jebkuriem citiem automašīnā esošiem objektiem turētāja atlipšanas dēļ, un tos nesedz garantijas sertifikāts.
10. Izvairieties no ilgstošas ierīces pakļaušanas tiešai saulesgaismai un augstai temperatūrai. Akumulatora pārkaršana var izraisīt eksploziju.
11. Izvairieties no ierīces pakļaušanas mitrumam un ātrām temperatūras maiņām, jo šādā veidā ierīcē var rasties kondensāts un tā var tikt bojāta. Ja ierīce ir bijusi pakļauta mitrumam, neslēdziet to iekšā, līdz tā nav, pilnībā izžuvusi.
12. Pašrocīga ierīces pārveidošana un korpusa atvēršana ir aizliegta, jo tādā veidā var tikt traucēta ierīces darbība un

noteiktos gadījumos tā var tikt bojāta. Jebkādas izmaiņas ierīcē ļauns veikt vienīgi pienācīgi kvalificētiem speciālistiem.

13. Ierīces barošanas avots ir iebūvētais litija polimēru akumulators, kas nepareizas izmantošanas rezultātā var eksplodēt vai izdalīt toksiskas vielas. Izvairieties no ierīces pakļaušanas fiziskiem triecieniem un neizmantojiet to eksplozīvu šķidrumu vai gāzu tuvumā.
14. Nodrošiniet normālus ventilācijas apstākļus jaudas adapteram lādēšanas laikā, ņemot vērā, ka šajā procesā tiek radīts liels siltuma daudzums. Neaizsedziet adapteru ar papīru vai citiem priekšmetiem, kas varētu pasliktināt ventilāciju.
15. Nepielietojiet pārmērīgi lielu spēku, tīrot displeju un citas ierīces daļas. Neizmantojiet papīra salvetes vai citus cietus materiālus, kas tīrīšanas laikā ierīci var saskrāpēt. Izmantojiet vienīgi mikstu drānu.

šoferu redzamību. Ja vējstiklā ir iebūvēta apsildes sistēma vai aizsardzība pret UV stariem, signāla uztveršanas kvalitāte var būt zemāka, nekā ierasts.

#### **Vējstikla turētāja uzstādīšana**

Vispirms noņemiet aizsargapvalku no vakuuma stiprinājuma. Pēc tam izvēlieties piemērotu vietu, kur piestiprināt turētāju. Pārlicinieties, lai virsma būtu attīrīta no putekļiem, netīrumiem un mitruma, un pēc tam piestipriniet turētāju pie vējstikla. Normālas darbības apstākļos vakuuma turētājs ierīci tur stingri. Pieslēdziet barošanas kabeli pie sistēmas turētāja. Savienojiet navigācijas sistēmu ar turētāju. Drošu iekārtas fiksāciju nodrošina magnētiskie kontakti. Pēc navigācijas sistēmas savienošanas ar turētāju, tā uzsāk darboties automātiski. Nepieciešamības gadījumā iekārtu var viegli atvienot no turētāja, atstājot to uz automašīnas vējstikla. Pēc iekārtas atvienošanas, tā pārstāj darboties pēc 15 sekundēm.

## lerīces izmantošana au- tomašīnā

Vējstikla turētājs un akumulators lādētājs tiek piegādāti kā daļa no produkta komplektācijas.

#### **Vējstikla turētājs**

**UZMANĪBU!** rūpīgi izvēlieties vietu, kur piestiprināt turētāju. Piestipriniet turētāju pie vējstikla tā, lai tas neierobežotu

## Ierīces uzturēšana

### **Pienācīga ierīces uzturēšana nodrošina ilgstošu un pareizu tās darbību**

- Neuzglabājiet ierīci augstā mitrumā vai lielā karstumā;
- Izvairieties no ierīces pakļaušanas tiešai saulesgaismai un UV stariem;
- Nenovietojiet un nesviediet priekšmetus uz ierīces virsmas;
- Nepakļaujiet ierīci fiziskiem triecieniem, piemēram, sitieniem un kritieniem;
- Izvairieties no ierīces pakļaušanas mitrumam un ātrām temperatūras maiņām, jo šādā veidā ierīcē var rasties kondensāts un tā var tikt bojāta. Ja ierīce ir bijusi pakļauta mitrumam, neslēdziet to iekšā, līdz tā nav pilnībā izžuvusi;
- Ierīces displejs ir ļoti viegli saskrāpējams. Nepieļaujiet displeja nonākšanu saskarē ar asiem priekšmetiem. Jūs variet izmantot aizsargplēvi, lai pasargātu displeju no skrāpējumiem;
- Ierīcei darbojoties, nekad netīriet tās ekrānu. Tīrot ierīci, izmantojiet vienīgi mīkstu drānu;
- Neizmantojiet papīra salvetes vai dvieļu loksnes, lai tīrītu displeju;
- Nemēģiniet pašrocīgi izjaukt, labot vai pārveidot ierīci, jo šādas darbības var būt bīstamas cilvēka veselībai un var tikt bojāta ierīces darbība. Šādas rīcības rezultātā arī tiek atcelta garantija.

## Droša braukšana

- Lai nodrošinātu drošu ierīces funkciju izmantošanu, lūdzu, atceraties ievērot ceļu satiksmes noteikumus. Kā arī, vadot automašīnu, vadieties pēc sava veselā saprāta, ņemot vērā, ka tas ir paaugstināta riska avots.
- Šie noteikumi galvenokārt kalpo, lai pasargātu trešās personas no riska gūt traumas vai zaudēt dzīvību, pasargātu to īpašumu un mājdzīvniekus, kā arī apkārtējo vidi.
- Apturot automašīnu, vienmēr izmantojiet rokas bremzes. Uzturiet rokas bremzes labā darba kārtībā, lai tās nepieļautu nekādu automašīnas kustību.
- Vienmēr novietojiet savu automašīnu brīvā un labi ventilētā vietā;
- Uzturiet relatīvi zemu skaņas līmeni automašīnā, lai Jūs varētu arī dzirdēt visu, kas notiek ārpus tā;
- Neveiciet nekādas darbības ar ierīci, kas varētu novērst Jūsu uzmanību no automašīnas vadīšanas.

# Tehniskā specifikācija

## Sistēmas specifikācija

Procesors	Mstar MSB2531A 800 MHz,Cortex-A7
RAM	128 MB, DDR3
Ārējais slots	microSDHC līdz 32 GB
Iekšējā atmiņa	8 GB
Operētājsistēma	WINCE 6.0
Programmatūras versija	ARMV4I

## Galvenie parametri

Displejs	5" TFT, 800x480
Skalrunis	8 ohm / 1.5 W

## GPS parametri

GPS	MSR2112 32PIN-QFN
Frekvence	1.575 GHz
Kanālu skaits	66 kanāli (pozicionēšana) / 22 kanāli (sekošana)
C/A KODS	1,023 MHzčipa ātrums
Jutība	-165 dBm

Atrašanās vietas precizitāte	10 m, 2D RMS; 5 m 2D RMS, WAAS
Ātrums	0.1 m/s
Atjauninājuma frekvence	1 Hz
Atjaunošanas laiks	0.1 s
„Karstā” palaišana	2 sek (patstāvīgi)
„Siltā” palaišana	32 sek (patstāvīgi)
„Aukstā” palaišana	35 sek (patstāvīgi)
Maksimālais augstums	18,000 m
Maksimālais ātrums	515 m/s
Antena	Iekšējā keramiskā antena; 18,4 mm × 18,4 mm × 2 mm
NMEA	NMEA 0183 standarta v3.01
Bodu ātrums	115200 bps
Ports	COM1

**Piezīme.** Ražotājs ir tiesīgs mainīt ierīces funkcijas un tās ārējo izskatu bez iepriekšēja brīdinājuma.

## Ievads

Navitel Navigator ir universāla bezaistes navigācijas programma, kas tiek izmantota efektīvai maršrutu meklēšanai un plānošanai. Programmas galvenie uzdevumi sevī ietver esošās atrašanās vietas noteikšanu un attēlošanu kartē, automātisku un manuālu maršrutu punktu iestāšanu, objektu meklēšanu, kalkulāciju veikšanu, brauciena datu attēlošanu un citu funkciju nodrošināšanu.

## Programmas interfeiss





1	Pieskaroties kartei	Pieskaroties kartei, tiek parādītas turpmākās iespējamās darbības, „Kursors” un „Saglabāt Starppunktu”.
2	POI (interesu punkti)	Šis ir piemērs tam, kā interešu punkti (POI) tiek attēloti programmā. Dažādām POI kategorijām ir atšķirīgas ikonas. Noteiktiem POI, piemēram, iepirkumu centriem, zīmolu veikaliem, degvielas uzpildes stacijām utt. var būt daudz un dažādas ikonas.
3	FOTORADARS	Šis ir piemērs tam, kā FOTORADARA funkcijas ikonas tiek attēlotas kartē. Fotoradarssniedz īpašas norādes kartē, kas paredzētas, lai brīdinātu par fotoradariem, radariem, bīstamiem krustojumiem, guļošajiem policistiem un citiem iespējamām šķēršļiem uz ceļa.
4	Kartes pogas	Šīs ir pogas, ar ko kontrolēt kartes skata veidu (2D/3D), kartes mērogu un skaļuma uzstādījumus.
5	Galvenā izvēlne	Nospiežot šo pogu tiks atvērta programmas galvenā izvēlne.
6	Kursors	Šī poga tiek iespējota vienīgi tad, kad kartē ir izvēlēts kāds punkts. Nospiežot šo pogu, tiek atvērts logs „Mans maršruts”, kur Jūs variet veikt dažādas darbības ar izvēlēto punktu.
7	Saglabāt starppunktu	Šī poga tiek iespējota vienīgi tad, kad kartē ir izvēlēts kāds punkts. Nospiežot šo pogu, izvēlētais punkts tiek saglabāts kā maršruta starppunkts.
8	Sekojošais manevrs	Attāluma norādes līdz 2 nākamajiem manevriem. Nospiežot šo simbolu, tiek atvērts dialoglodziņš ar vairākiem konfigurācijas uzstādījumiem.
9	Progresas josla	Šī josla norāda paveikto un atlikušo maršruta daļu.

10	Iela pēc manevra	Ielas nosaukums, kas sekos pēc manevra. Lūdzu, ņemiet vērā, ka noteiktos apstākļos ielas nosaukuma vietā pēc manevra var tikt attēlota sekojošā satiksmes josla.
11	Maršruts	Aktīvais maršruts.
12	Ātrums	Jūsu šī brīža ātrums.
13	Informācijas panelis	Ēc noklusējuma tas attēlo vairāku rādītājus, kas sniedz informāciju par atlikušo brauciena ilgumu, attālumu līdz galapunktam un aptuveno ierašanās laiku. Šos rādītājus iespējams izmainīt programmas iestatījumos.
14	Esošā iela	Esošās ielas nosaukums (funkcija ir iespējota vienīgi tad, ja ir izveidots savienojums ar satelītu). Ja kartē nav informācijas par esošās ielas nosaukumu, tā vietā tiek attēlots kustības virziens (ziemeļi, dienvidi, rietumi un austrumi).
15	GPS kursors	Norāda šībrīža ierīces atrašanās vietu, kad ir ieslēgts GPS uztvērējs.

## Zestaw

Osobiste urządzenie nawigacyjne NAVITEL E500 MAGNETIC

Uchwyt samochodowy

Rysik

Ładowarka samochodowa 12/24 V

Kabel mini-USB—USB

Pokrowiec

Podręcznik użytkownika

Karta gwarancyjna

## Wygląd Zewnętrzny

(pokazane na stronie 1).

1. Przycisk On/Off.
2. Wskaźnik naładowania baterii.
3. Wyświetlacz.
4. Port audio mini jack 3.5 mm.
5. Slot microSD.
6. Port mini-USB.
7. Rysik.
8. Głośnik.
9. Uchwyt magnetyczny.
10. Przycisk restart.
11. Port mini-USB do ładowania.

## Informacje dotyczące bezpieczeństwa

1. Dostosować wszystkie ustawienia wymagane przed rozpoczęciem jazdy. Bardzo niebezpieczne jest sterowanie urządzeniem i konfigurowanie podczas jazdy. Jeśli chcesz zmienić ustawienia nawigacji lub parametrów urządzenia, należy zaparkować samochód w bezpiecznym miejscu, zgodnie z przepisami ruchu drogowego.
2. Zapoznaj się z planowaną trasą zanim ruszysz. Jeśli zdarzy ci się przegapić podpowiedzi głosowe I będziesz musiał/a spojrzeć na wyświetlacz, upewnij się, że sytuacja na drodze jest na tyle bezpieczna, aby wykonać dany manewr.
3. Możliwe jest, że dane nawigacyjne i komunikaty głosowe nie są dopasowane do prawdziwego stanu dróg lub przepisów ruchu drogowego. Zawsze należy zwracać szczególną uwagę na stan dróg, znaków drogowych i pieszych.
4. Nie należy korzystać z Nawigacji jako narzędzia do precyzyjnego pomiaru prędkości i odległości.
5. Jakość odbioru sygnału satelitarnego może zmieniać się w zależności od położenia urządzenia w pojeździe. Jakość sygnału może się pogorszyć, wewnątrz tunelu, w pobliżu budynków wielopiętrowych, albo w gęstej zabudowie. Niektóre warunki pogodowe, takie jak ciężka mgła, mogą spowodować negatywny wpływ na jakość odbioru sygnału.
6. Możliwe jest, że sygnału GPS nie można odbierać blisko miejsca, gdzie znajduje się źródło elektromagnetyczne lub wewnątrz budynków.
7. Jeśli nie korzystałeś z urządzenia przez dłuższy czas, to znalezienie aktualnej pozycji może zająć dłuższy okres czasu.
8. Zwróć szczególną uwagę na miejsca, w którym zamierzasz zainstalować urządzenie. Nie należy instalować urządzenia w miejscach, w których może to zakłócać działania poduszki powietrznej lub jest ograniczone pole widoczności.
9. Podczas mocowania uchwytu do przedniej szyby samochodu, zwróć uwagę na czystość powierzchni. Powierzchnia powinna być wolna od kurzu, brudu i innych zanieczyszczeń, nie powinno być też żadnych bąbelków powietrza pod przysawki, ponieważ może to mieć wpływ na wytrzymałość mocowania. Za wszelkie uszkodzenia urządzenia i innych przedmiotów wewnątrz pojazdu spowodowane oderwaniem uchwytu, ponosi odpowiedzialność użytkownik, I nie są one objęte gwarancją.
10. Nie narażaj urządzenia na długotrwałe działanie światła słonecznego oraz wysokiej temperatury. Przegrzanie baterii może spowodować wybuch.
11. Nie wystawiać urządzenia na działanie wilgoci oraz szybkie zmiany temperatury ponieważ takie warunki pogodowe mogą spowodować uszkodzenia. Jeżeli urządzenie zostało narażone na działanie wilgoci, nie należy go włączać dopóki nie zostanie całkowicie wysuszone.

12. Własna interwencja, modyfikacja oraz otwarcie obudowy są zabronione, ponieważ może to doprowadzić do nieprawidłowego działania urządzenia, a w skrajnych przypadkach może spowodować ich uszkodzenie. Wszelkie zmiany związane z urządzeniem muszą być przeprowadzone przez wykwalifikowany personel.
13. Urządzenie jest zasilane z wbudowanego akumulatora Li-Pol, która może eksplodować lub uwalniać substancje toksyczne, jeśli jest wykorzystane w niewłaściwy sposób. Nie należy narażać urządzenia na uderzenia fizyczne, ani używać go w pobliżu cieczy lub gazów wybuchowych.
14. Zapewnij prawidłowe warunki wentylacyjne dla zasilacza podczas ładowania, ponieważ wytwarza on dużą ilość ciepła w trakcie ładowania. Nie przykrywaj zasilacza papierem lub innymi obiektami, które mogą pogorszyć wentylację.
15. Nie stosować zbyt dużej siły podczas czyszczenia wyświetlacza i innych części urządzenia. Nie należy używać papieru, serwetki oraz żadnych twardych materiałów, które mogą porysować urządzenie w trakcie czyszczenia. Należy używać wyłącznie miękkiej chusteczki.

## Używanie urządzenia w pojeździe

Uchwyt na szybę oraz ładowarka samochodowa są dołączone do zestawu.

### Uchwyt na szybę

UWAGA! Uważnie należy wybrać miejsce, aby zamocować uchwyt. Nie należy mocować uchwytu w sposób ograniczający linię wzroku kierowcy. Jeśli szyba samochodu zawiera wbudowany system ogrzewania lub ochrony przed promieniowaniem UV, jakość odbioru sygnału może być niższa niż zwykle.

### Ustawienie uchwytu na szybę

Najpierw należy usunąć warstwę ochronną z przysawki. Następnie należy wybrać odpowiednie miejsce do przymocowania uchwytu. Upewnij się, że powierzchnia jest wolna od kurzu, brudu i wilgoci, a następnie zamocuj przysawkę na przedniej szybie. Podłącz kabel ładowarki do uchwytu. Następnie do uchwytu podłącz urządzenie. Stabilność mocowania zapewnią czujniki magnetyczne (kontraktrony).

Po połączeniu, urządzenie uruchomi się automatycznie. Może ono być w łatwy sposób odłączone, bez potrzeby demontażu uchwytu. Po odłączeniu urządzenia automatycznie wyłączy się ono po upływie 15 sekund.

## Utrzymanie urządzenia

### Właściwe utrzymanie urządzenia zapewnia jego długą i niezawodną pracę.

- Nie przechowuj urządzenia w wysokiej wilgotności i wysokiej temperaturze;
- Zabezpiecz urządzenie przed działaniem słońca i promieni UV.
- Nie należy wkładać niczego do urządzenia;
- Nie należy narażać urządzenia na uderzenia i upadki;
- Nie wystawiać urządzenia na działanie wilgoci oraz szybkie zmiany temperatury ponieważ takie warunki pogodowe mogą spowodować uszkodzenia. Jeżeli urządzenie zostało narażone na działanie wilgoci, nie należy go włączać dopóki nie zostanie całkowicie wysuszone;
- Wyświetlacz urządzenia jest bardzo narażony na zarysowania. Unikaj dotykania ekranu ostrymi przedmiotami. Możesz użyć folii ochronnej, aby zapobiec zarysowań wyświetlacza;
- Nie wolno czyścić ekranu, gdy urządzenie jest włączone. Podczas czyszczenia należy używać wyłącznie miękkiej ściereczki;
- Nie należy używać papieru lub chusteczki do czyszczenia ekranu;
- Nie próbuj demontować, naprawiać lub modyfikować urządzenia na własną rękę, ponieważ może to doprowadzić do urazów zdrowotnych, jak również prowadzić do

nieprawidłowego działania urządzenia. Spowoduje to wygaśnięcie gwarancji.

## Bezpieczeństwo w trakcie jazdy

- W celu zapewnienia bezpiecznego korzystania z funkcji urządzenia, należy pamiętać, aby przestrzegać przepisów ruchu drogowego. Ponadto, należy przestrzegać zasad zdrowego rozsądku podczas prowadzenia pojazdu;
- Po pierwsze, zasady te są określane przez ryzyko szkody dla życia lub zdrowia osób trzecich, niszcząc ich dobytek, pozbawiając życia zwierzęta, oraz powodując szkody dla środowiska;
- W zatrzymanym pojeździe, należy zawsze używać hamulca ręcznego. Dobrze utrzymany hamulec ręczny pozwoli zapobiec jakimkolwiek poruszaniu się pojazdu;
- Należy zawsze parkować pojazd w otwartym i dobrze wentylowanym pomieszczeniu;
- Utrzymuj poziom dźwięku w pojeździe, tak, żeby usłyszeć wszystko co dzieje się na zewnątrz pojazdu;
- Nie wolno przeprowadzać żadnych operacji na urządzeniu, które mogłyby przeszkodzić w prowadzeniu pojazdu.

# Charakterystyka

Specyfikacja	
Procesor	MStar MSB2531A 800 MHz,Cortex-A7
RAM	128 MB, DDR3
Wejście na kartę	microSDHC, max. 32 GB
Pamięć wewnętrzna	8 GB
System operacyjny	WINCE 6.0
Wersja oprogramowania	ARMV4I
Podstawowe parametry	
Wyświetlacz	5" TFT, 800×480
Głośnik	8 Ohm / 1,5 W
Rodzaj baterii	1200 mAh, ponownego naładowania
Parametry GPS	
GPS	MSR2112 32PIN-QFN
Częstotliwość	1,575 GHz
Ilość kanałów	66 kanałów (pozycjonowanie)/ 22 kanałów (śledzenie)
Kod C/A	1,023 MHz

Wrażliwość	-165 dBm
Dokładność lokalizacji	10 m, 2D RMS; 5 m 2D RMS, WAAS
Oszacowanie	0,1 m/s
Częstotliwość aktualizacji	1 Hz
Przedłużenie czasu	0,1 s
Gorący start	2 s (Autonomiczny)
Ciepły Start	32 s (Autonomiczny)
Zimny Start	35 s (Autonomiczny)
Maksymalna wysokość na poziomie morza	18 000 m
Szybkość maksymalna	515 m/s
Antena	wewnętrzna antena ceramiczna; 18,4 mm × 18,4 mm × 2 mm
NMEA	NMEA 0183 standard v3.01 i wstecz
Szybkość transmisji	115 200 bps
Port	COM1

**Uwaga:** Charakterystyka urządzenia i jego wygląd zewnętrzny może być modyfikowana przez producenta, bez wstępnego powiadomienia.

# Wstęp

Do głównych cech programu należą wykrywanie i wyświetlanie aktualnej lokalizacji na mapie, automatyczne i manualne ustawienie punktów na trasie, planowanie trasy, wyszukiwanie obiektów, obliczanie i wyświetlanie informacji o podróży, i szereg innych funkcji.

## Interfejs programu





1	Punkty na mapie	Krótkie dotknięcie na mapie zaznaczy punkt do dalszego działania z nim, a mianowicie pojawi się "Kursor" oraz "Zapisz WP".
2	POI	Jest to przykład tego, jak interesujące miejsca (POI) są wyświetlane w programie. Różne kategorie POI mają różne ikony, jak również istnieje ogromna różnorodność ikon dla poszczególnych atrakcji, takich jak centra handlowe, markowe sklepy, stacje benzynowe itp.
3	Fotoradary	Jest to przykład tego, jak ikony funkcji fotoradarów są wyświetlane na mapie. Radary są dane o fotoradarach, niebezpiecznych skrzyżowaniach, progach zwalniających i innych typach potencjalnych przeszkód na drodze.
4	Przyciski mapy	Są to przyciski do kontroli typów map (2D/3D), skalowania mapy i ustawienia głośności.
5	Główne menu	Naciśnięcie tego przycisku spowoduje otwarcie menu głównego programu.
6	Kursor	Przycisk ten jest dostępny tylko wtedy, gdy jest wybrany punkt na mapie. Naciśnięcie tego przycisku spowoduje wyświetlenie ekranu "Moją trasą", gdzie można przeprowadzić różne działania z wybranym punktem.
7	Zapisz WP (punkt pośredni)	Przycisk ten jest dostępny tylko wtedy, gdy zostanie wybrany punkt na mapie. Naciśnięcie tego przycisku spowoduje, że wybrany punkt zostanie zapisany jako punkt pośredni.
8	Następny manewr	Wskazanie odległości do najbliższych dwóch kolejnych manewrów. Naciśnięcie przycisku otwiera okno dialogowe z wieloma ustawieniami konfiguracyjnymi.
9	Pasek postępu	Pasek pokazujący pokonaną oraz pozostałą część trasy.

10	Ulica po manewrze	Nazwa ulicy po manewrze. Należy pamiętać, że jeśli zostaną spełnione określone warunki, nie będą wyświetlane nadchodzące pasy ruchu tylko ulica na panelu manewru.
11	Trasa	Trasa aktywna.
12	Prędkość	Aktualna prędkość.
13	Panel informacji	Domyślnie wyświetlany zestaw czujników, które dostarczają informacji o pozostałym czasie podróży, odległość do punktu docelowego i szacunkowym czasie przybycia. Jest możliwe, aby zmienić czujniki.
14	Aktualna ulica	Nazwa ulicy (aktywne tylko wtedy, gdy połączenie z satelitami jest ustawione). Jeżeli mapa nie zawiera informacji o nazwie ulicy, zamiast tego jest wyświetlany kierunek ruchu. (Północ, Południe, Zachód i Wschód).
15	Kursor GPS	Wskazuje aktualną pozycję urządzenia, gdy odbiornik GPS jest włączony.

## Conținutul ambalajului

Dispozitiv personal de navigare NAVITEL E500 MAGNETIC

Suport pentru autovehicul (pe parbriz)

Stylus

Încărcător auto 12/24 V

Cablu mini-USB—USB

Husă

Manual de utilizare

Certificat de garanție

## Componentele dispozitivului

(așa cum sa arătat pe pagină 1).

1. Întrerupător.
2. Indicator de încărcare a bateriei.
3. Ecran.
4. Conector audio mini jack 3,5 mm.
5. Slot pentru cardul microSD.
6. Port mini USB.
7. Stylus.
8. Difuzor.
9. Conector magnetic.
10. Buton Reset.
11. Mini-USB pentru încărcare

## Instrucțiuni de securitate

1. Efectuați toate configurațiile înainte de a porni în cursă. Este extrem de periculos să se manipuleze dispozitivul sau să se efectueze configurații ale acestuia în timpul cursei. În cazul în care este necesar să se modifice setările de navigare sau parametrii dispozitivului, este necesar ca autovehiculul să fie parcat în condiții regulamentare de siguranță.
2. Familiarizați-vă cu traseul planificat înainte de a porți la drum. În cazul în care ați pierdut o instrucțiune vocală și este nevoie să vă orientați vizual după hartă, asigurați-vă acest lucru este permis de condițiile de trafic.
3. Nu este exclus ca anumite date de navigare și instrucțiuni vocale să fie în contradicție cu condițiile reale de trafic sau cu regulile de circulație. Trebuie să fiți în permanență atenți la condițiile de trafic, la semnele de circulație și la pietoni.
4. Nu utilizați navigația ca pe un instrument de măsurare precisă a vitezei sau distanței parcurse.
5. Calitatea recepției semnalului satelit poate să varieze în funcție de amplasamentul dispozitivului în autovehicul. Semnalul poate să aibă o calitate mai proastă în tuneluri, în apropierea unor clădiri înalte, eventual în zone cu densitate mare a construcțiilor. Anumite condiții meteorologice, cum ar fi ceața, pot, de asemenea, influența negativ calitatea recepției semnalului.
6. Este posibil să nu puteți capta semnalul GPS în apropierea unor surse de unde electromagnetice sau în interiorul unor clădiri.
7. În cazul în care nu ați utilizat dispozitivul mai mult timp, determinarea poziției va dura mai mult chiar și atunci când receptorul GPS captează un semnal de calitate.
8. Aveți grijă unde amplasați dispozitivul. Nu amplasați dispozitivul în locuri unde ar putea împiedica activarea airbagurilor sau vizibilitatea asupra drumului.
9. Când fixați suportul pe parbrizul frontal, aveți grijă ca suprafața de sticlă să fie curată. Este necesar ca pe locul în care se va fixa suportul să nu fie praf, murdărie sau alte impurități: sub ventuza suportului nu ar trebui să fie bule de aer, deoarece acestea ar influența negativ stabilitatea fixării. Utilizatorul este singurul responsabil pentru daunele la dispozitiv și la obiecte din interiorul autovehiculului cauzate de eliberarea sportului și garanția nu se raportează asupra unor astfel de daune.
10. Nu expuneți dispozitivul la soare și la temperaturi înalte timp îndelungat. Încălzirea bateriei poate cauza explozie.
11. Nu expuneți dispozitivul la umiditate și la fluctuații de temperatură bruște, deoarece acest lucru poate cauza condensarea apei în dispozitiv și deteriorarea acestuia. În cazul în care dispozitivul a fost expus la umiditate, porniți-l numai după ce s-a uscat complet.
12. Persoanele neautorizate nu au voie să intervină asupra dispozitivului, să îl adapteze și nici să-l deschidă, deoarece o astfel de intervenție ar putea cauza funcționarea incorectă a dispozitivului și, în cazuri extreme, ar putea duce la

deteriorarea acestuia. Orice adaptare a dispozitivului poate fi executată exclusiv de către o persoană calificată.

13. Dispozitivul este alimentat de la o baterie încorporată Li-Pol, care poate exploda și emana substanțe toxice în cazul în care este manipulată în mod necorespunzător. Nu permiteți ca dispozitivul să fie expus la șocuri fizice și îl utilizați în apropierea unor substanțe sau gaze explozibile.
14. Asigurați ca locul unde dispozitivul este încărcat prin intermediul adaptorului de încărcare să fie bine aerisit, deoarece în timpul procesului de încărcare se eliberează o temperatură excesivă. Nu acoperiți adaptorul cu hârtie sau cu un alt obiect care ar putea împiedica circulația aerului.
15. Nu apăsați prea mult atunci când curățați ecranul sau alte componente ale dispozitivului. Pentru curățarea, nu folosiți șervețele de hârtie sau alte materiale dure care ar putea zgâria dispozitivul. Folosiți o cârpă moale.

## Utilizarea dispozitivului în interiorul unui autovehicul

Suportul pentru parbrizul frontal și încărcătorul de baterie sunt incluse în ambalaj, împreună cu dispozitivul.

### Suportul pentru parbrizul frontal

**ATENȚIE!** Alegeți cu atenție locul pe care se va fixa acest suport. Suportul nu trebuie amplasat pe parbriz astfel încât să împiedice vizibilitatea șoferului din autovehicul. În cazul în care parbrizul este echipat cu sistem de încălzire sau de protecție împotriva radiațiilor UV, atunci este posibil să se reducă calitatea recepției semnalului.

### Instalarea suportului pe parbrizul frontal

Îndepărtați mai întâi folia de protecție de pe ventuză. După aceea, alegeți un loc adecvat pentru fixarea suportului. Asigurați-vă că pe locul de instalare ales nu este praf sau impurități și că acesta nu este umed. Așezați apoi ventuza pe parbrizul frontal. Pune cablul de încărcare în suport. Conectează navigatorul la suport. Suportul magnetic oferă atașament sigur pentru dispozitiv. Când este conectat, dispozitivul pornește automat.

Dacă e necesar, poate fi decuplat ușor, fără înlăturarea suportului. După deconectare, se va opri automat după 15 secunde.

## Întreținerea dispozitivului

**O întreținere corespunzătoare a dispozitivului asigură o utilizare îndelungată și fiabilă a acestuia.**

- Nu lăsați dispozitivul într-un mediu cu umiditate și căldură excesivă;
- Nu expuneți dispozitivul la radiații solare și UV;
- Nu așezați și nu lăsați să cadă nimic pe dispozitiv;
- Nu expuneți dispozitivul la șocuri fizice, cum ar fi lovituri sau căzături;
- Nu expuneți dispozitivul la umiditate și la fluctuații de temperatură bruște, deoarece acest lucru poate cauza condensarea apei în dispozitiv și deteriorarea acestuia. În cazul în care dispozitivul a fost expus la umiditate, porniți-l numai după ce s-a uscat complet;
- Ecranul dispozitivului este foarte sensibil la zgârieturi. Nu atingeți ecranul cu obiecte contondente. Zgârierea ecranului poate fi prevenită prin aplicarea unei folii protectoare pe acesta;
- Nu curățați niciodată ecranul când dispozitivul este pornit. Folosiți o cârpă moale pentru a curăța ecranul;
- Nu folosiți șervețele de hârtie și lavete pentru a curăța ecranul;
- Nu încercați să demontați, să reparați sau să adaptați singuri dispozitivul deoarece vă puteți răni sau dispozitivul nu va funcționa corect. De asemenea, este posibil ca astfel de

intervenții să anuleze garanția.

## Conducerea în condiții de siguranță

- Pentru a utiliza dispozitivul în condiții de siguranță, nu uitați să respectați regulile de circulație. În plus, bazați-vă pe judecata sănătoasă atunci când conduceți un autovehicul, deoarece șofatul reprezintă un factor de risc;
- Aceste reguli rezultă în primul rând din pericolele pentru viața și sănătatea unor terțe persoane, din riscurile de deteriorare a bunurilor sau animalelor domestice ale acestora, eventual din riscurile de mediu;
- Folosiți întotdeauna frâna de mână atunci când parcați autovehiculul. Aveți grijă ca frâna de mână să se fie în permanență în stare de funcționare, pentru a putea să împiedice orice deplasare a autovehiculului;
- Parcați întotdeauna autovehiculul într-un spațiu deschis și aerisit;
- În interiorul autovehiculului, mențineți nivelul sunetului la un nivel relativ redus, pentru a auzi ce se aude în exteriorul autovehiculului;
- În interiorul autovehiculului, nu întreprindeți nimic ce v-ar putea distra atenția de la condus.

## Parametri tehnici

Parametrii sistemului	
CPU	MStar MSB2531A 800 MHz,Cortex-A7
RAM	128 MB, DDR3
Slot pentru memorie externă	microSDHC, max. 32 GB
Memorie internă	8 GB
Sistem de operare	WINCE 6.0
Versiune software	ARMV4I
Parametri de bază	
Ecran	5" TFT, 800x480
Difuzor	8 Ohm / 1,5 W
Tipul bateriei	1600 mAh, reincarcabila
Parametri GPS	
GPS	MSR2112 32PIN-QFN
Frecvență	1,575 GHz
Număr de canale	66 canale (căutarea poziției) / 22 canale (monitorizare)
COD C/A	Cip cu frecvență de 1,023 MHz

Sensibilitate	-165 dBm
Precizie de determinare a poziției	10 m, 2D RMS; 5 m 2D RMS, suport WAAS
Viteză	0,1 m/s
Frecvență de reînnoire	1 Hz
Timp de reînnoire	0,1 s
Pornire la fierbinte	2 s (în mod autonom)
Pornire la cald	32 s (în mod autonom)
Pornire la rece	35 s (în mod autonom)
Altitudinea maximă	18 000 m
Viteză maximă	515 m/s
Antenă	antenă ceramică internă; 18,4 mm × 18,4 mm × 2 mm
NMEA	NMEA 0183 standard v3.01
Viteza de transmitere	115 200 bps
Port	COM1

**Notă:** producătorul își rezervă dreptul de a modifica, fără o avertizare prealabilă, caracteristicile și aspectul exterior al dispozitivului.

## Introducere

Navitel Navigator este o aplicație de navigare multifuncțională off-line, utilizată pentru căutarea și planificarea traseelor. Funcțiile programului constau din determinarea și afișarea pe hartă a poziției actuale, din configurarea automată și manuală a punctelor de traseu, din căutarea obiectelor, din calcularea și afișarea informațiilor despre călătorie și o din o serie întreagă de alte chestiuni.

## Interfața de utilizare a programului

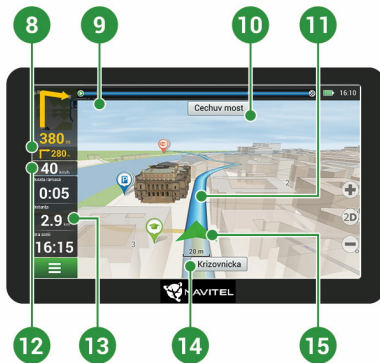
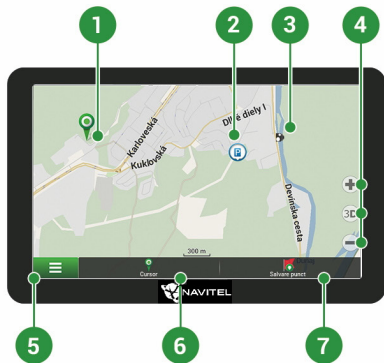



1	Punct pe hartă	Făcând clic scurt pe hartă se marchează un punct arbitrar, cu care se pot efectua alte operațiuni, "Cursor" și "Salvare punct".
2	Puncte de interes	Acesta este un exemplu de afișare a punctelor de interes (POI) în program. Diferite tipuri de puncte de interes sunt afișate prin intermediul unor diferite pictograme. Există diferite tipuri de pictograme pentru puncte de interes concrete, cum ar fi centre comerciale, magazine ale lanțurilor comerciale, stații de benzină ș.a..
3	SPEEDCAM	Acesta este un exemplu al modului în care pe hartă sunt afișate pictogramele cu funcția SPEEDCAM. Este vorba despre puncte pe hartă speciale, care au funcția de a avertiza în privința unor camere de viteză, radare, intersecții periculoase, praguri de încetinire și alte tipuri de obstacole pe drum.
4	Butoanele de hărți	Acestea sunt butoane de control al tipului de afișare a hărții (2D/3D), a scării hărții și de setare a volumului.
5	Meniul principal	Făcând clic pe acest buton, se inițiază meniul principal al programului.
6	Cursor	Acest buton este accesibil numai când este selectat un anumit punct pe hartă. Făcând clic pe acest buton se deschide fereastra "Traseul meu", unde aveți posibilitatea de a efectua diferite operațiuni cu punctul selectat.
7	Salvare punct	Acest buton este accesibil numai când este selectat un anumit punct pe hartă. Făcând clic pe acest buton, punctul selectat este salvat ca punct de traseu.
8	Următoarea manevră	Se indică distanța până la următoarele două manevre. Făcând clic pe acest simbol se deschide fereastra de dialog unde se pot efectua diferite setări de configurație.
9	Indicator de mers	Acest indicator indică porțiunea de traseu parcursă și rămasă.

10	Stradă după manevră	Numele străzi de după manevră. În anumite condiții, în panoul cu străzi după manevră, în locul numelui străzii se afișează următoarea bandă de circulație.
11	Traseul	Traseu activ.
12	Viteză	Viteza actuală.
13	Panou de informare	În configurația inițială, se afișează informații despre durata de timp rămasă a cursei, distanța până la destinație și timpul presupus rămas până la sosirea la destinație. Selecția de informații afișate se poate modifica în configurarea programului.
14	Strada actuală	Numele străzii actuale (se activează numai când există o conexiune cu sateliții). În cazul în care harta nu conține informații despre numele străzii actuale, în locul acestuia se afișează sensul de mers (nord, sud, vest, est).
15	Cursor GPS	Indică poziția actuală a dispozitivului când receptorul GPS este pornit.

## Комплект поставки

Автонавигатор NAVITEL E500 MAGNETIC

Крепление на лобовое стекло

Стилуc

Автомобильное зарядное устройство 12/24 В

Кабель mini-USB—USB

Чехол

Руководство пользователя

Гарантийный талон

Тип устройства: Автомобильный навигатор.

Наименование товара: NAVITEL E500 MAGNETIC.

Производитель: NAVITEL s.r.o. [Навител с.р.о.].

Адрес производителя: U Habrovky 247/11, 140 00, Praha 4, Czech Republic [У Хабровки, 247/11, 140 00 Прага - 4, Чешская Республика].

Изготовлено в Китае Компанией NAVITEL s.r.o. на заводе Shenzhen Roverstar Technology Co., Ltd.

Тел.: +420 225 852 852 / +420 225 852 853.

Импортер в РФ: ООО «Торговый Дом ЦНТ», 125190, г. Москва, Ленинградский проспект, д. 80, корп. 16, тел.: +7 495 787 66 80.

Дата производства: указана в серийном номере на корпусе устройства в формате E500MГГГГММ00000.  
год месяц

## Внешний вид

(показан на стр. 1).

1. Кнопка включения/выключения навигатора.
2. Индикатор состояния заряда аккумулятора.
3. Дисплей.
4. Аудиовыход mini jack 3,5 мм.
5. Слот для карт памяти microSD.
6. Порт mini-USB.
7. Стилуc
8. Динамик.
9. Магнитное крепление
10. Кнопка перезагрузки Reset.
11. Mini-USB порт для зарядки.

Полное руководство пользователя доступно по ссылке: <http://www.navitel.ru/docs/>

## Информация о безопасности использования прибора

1. Производите все настройки автонавигатора перед отправлением. Управление прибором и настройка его параметров во время вождения автомобиля очень опасны. Если вам требуется изменить параметры навигации или настройки прибора, следует припарковаться в безопасном месте в соответствии с правилами дорожного движения.
2. Перед отправлением изучите проложенный маршрут. Если вы не поняли в достаточной степени голосовые навигационные указания и для уточнения требуется взгляд на дисплей, убедитесь, что вы находитесь в безопасных условиях.
3. Навигационная информация и голосовые подсказки могут не соответствовать или противоречить реальным дорожным условиям или правилам дорожного движения. Всегда обращайтесь особое внимание на текущую ситуацию на дороге, дорожные знаки и пешеходов.
4. Не используйте навигационное устройство как прибор для точного измерения скорости и пройденного расстояния.
5. Качество приема сигналов спутников может отличаться в зависимости от положения прибора внутри автомобиля. Возможны ситуации плохого приема при движении по тоннелю, мимо высоких зданий или в районах с плотной застройкой. Также на прием отрицательно влияют такие погодные условия, как, например, густой туман.
6. GPS сигналы могут не приниматься внутри зданий, а также если рядом с автонавигатором находятся источники электромагнитного излучения.
7. Если вы не использовали прибор в течение длительного промежутка времени, для определения местоположения может понадобиться значительное время, даже при условии нормальной работы GPS приемника.
8. Особое внимание уделите месту установки прибора. Не устанавливайте прибор в местах, где он может помешать работе подушек безопасности или обзору дороги.
9. При установке крепления на лобовое стекло обращайте внимание на чистоту поверхностей, на них не должно быть мусора и влаги. Под присоской не должно быть пузырьков воздуха, так как это может повлиять на плотность крепления. Любые повреждения прибора или других объектов внутри автомобиля, вызванные падением из-за отсоединения крепления, являются полной ответственностью пользователя и не являются гарантийным случаем.
10. Не подвергайте прибор длительному воздействию прямых солнечных лучей или высоких температур. Перегрев батареи может вызвать взрыв.
11. Не подвергайте прибор воздействию влаги или быстрым изменениям температуры. Это может вызвать конденсацию влаги внутри прибора и повредить его. Если прибор подвергся воздействию влажной среды, включайте питание только после того, как полностью высушите

прибор.

12. Не допускается самостоятельное вмешательство, модификации и открытие корпуса прибора, так как это может привести к некорректной работе прибора или к его повреждению. Все работы должны производиться квалифицированным персоналом.
13. Питание прибора осуществляется от встроенной Li-ion батареи, которая может взорваться или выделить токсичные вещества при неправильной эксплуатации. Не подвергайте прибор ударам, не используйте прибор при наличии в окружающей среде взрывоопасных газов и жидкостей.
14. Перед зарядкой устройства убедитесь в том, что обеспечены нормальные условия вентиляции для адаптера питания, так как в процессе зарядки выделяется большое количество тепла. Не закрывайте адаптер питания бумагой или другими объектами, ухудшающими вентиляцию.
15. При очистке дисплея и внешних поверхностей прибора не прилагайте излишнюю силу. Для очистки не используйте бумажные салфетки или жесткий материал, который может поцарапать дисплей. Используйте только мягкую ткань.

## Использование прибора в автомобиле

Крепление на лобовое стекло на присоске и автомобильное зарядное устройство поставляются в комплекте с прибором.

### Крепление на лобовое стекло

**ВНИМАНИЕ:** Тщательно выбирайте место установки крепления. Никогда не устанавливайте крепление таким образом, чтобы оно закрывало поле зрения водителя. Если лобовое стекло автомобиля содержит встроенную обогревательную сетку или защиту от ультрафиолета, то возможно ухудшение приема сигнала.

### Сборка крепления на лобовое стекло

Для начала снимите защитную пленку с присоски крепления. После этого выберите подходящее место на лобовом или боковом стекле, убедитесь, что поверхность чистая, не содержит воды, пыли или грязи, после чего зафиксируйте крепление на стекле с помощью присоски. Подключите кабель зарядного устройства к креплению. Соедините навигатор с магнитным креплением, обеспечивающим устойчивую фиксацию навигатора.

При соединении с креплением навигатор включится автоматически. В случае необходимости устройство можно легко отсоединить, оставив крепление на лобовом стекле. После отсоединения устройство автоматически отключится через 15 секунд.

## Уход за прибором

### Правильный уход за прибором обеспечит его долгую и эффективную работу

- Не храните и не используйте прибор в условиях повышенной влажности и высоких температур;
- Избегайте длительного воздействия на прибор прямых солнечных или ультрафиолетовых лучей;
- Не кладите и не роняйте на прибор никаких предметов;
- Не роняйте прибор и не подвергайте его ударам;
- Не подвергайте прибор резким температурным перепадам, так как это может повлечь конденсацию влаги внутри прибора и его повреждение. Если подобное произошло, не включайте прибор, пока он не высохнет;
- Поверхность дисплея может легко поцарапаться. Избегайте касания дисплея острыми предметами. Для предохранения дисплея от царапин можно использовать специальную защитную пленку;
- Никогда не очищайте прибор или дисплей при включенном питании. Для очистки внешних поверхностей используйте мягкую влажную ткань (желательно не содержащую хлопка);
- Не используйте для очистки экрана бумажные салфетки или полотенца;
- Никогда не пытайтесь самостоятельно разбирать или

чинить прибор, а также модифицировать его каким-либо образом. Любое подобное вмешательство может навредить вашему здоровью, нарушить корректную работу прибора или нанести ему ущерб. Также это повлечет за собой снятие гарантии.

## Безопасное управление автомобилем

- Для безопасного использования функций устройства, пожалуйста, не забывайте выполнять требования Правил дорожного движения Российской Федерации. Кроме того, старайтесь соблюдать очевидные правила обращения с вашим автомобилем, как источником повышенной опасности;
- Эти правила, в первую очередь, определяются риском наступления вреда для жизни или здоровья третьих лиц, причинения вреда их имуществу, домашним животным или окружающей среде;
- Всегда ставьте автомобиль на стояночный тормоз, который должен находиться в исправном состоянии и исключать возможность движения автомобиля;
- Всегда паркуйте автомобиль на открытой, хорошо проветриваемой площадке;
- Поддерживайте относительно низкий уровень громкости, чтобы во время движения иметь возможность слышать все, что происходит вокруг автомобиля.

## Технические характеристики

Функц. спецификация	
Процессор	MStar MSB2531A Cortex-A7,800 МГц
Оперативная память	128 МБ, DDR3
Внешний слот	microSDHC до 32 ГБ
Внутренняя память	8 ГБ
ОС	WINCE 6.0
Версия программы	ARMV4I
Основные параметры	
Дисплей	5" TFT, 800×480
Микрофон	8 Ом / 1,5 В
Тип батареи	1200 мАч, аккумулятор
Параметры GPS	
GPS	MSR2112 32PIN-QFN
Частота	1,575 ГГц
Количество каналов	66 каналов (поиск местоположения) / 22 канала (трекинг)
C/A код	1,023 МГц

Чувствительность	-165 дБм
Точность определения координат	10 м, 2D RMS; 5 м 2D RMS, WAAS включен
Скорость	0,1 м/с
Частота обновления	1 Гц
Время обновления	0,1 с
Горячий старт	2 с (Автономный)
Теплый старт	32 с (Автономный)
Холодный старт	35 с (Автономный)
Макс. высота	18 000 м
Макс. скорость	515 м/с
Антенна	Встроенная керамическая антенна; 18,4мм × 18,4 мм × 2мм
Протокол связи	NMEA 0183 v3.01
Скорость передачи данных	115200 бит/с
Порт	COM1

**Примечание.** Технические характеристики и внешний вид устройства могут быть изменены производителем без предварительного уведомления.

## Введение

Основные задачи, выполняемые программой: определение и отображение текущего местоположения на карте, автоматическое и ручное определение точек маршрута, построение маршрута, поиск объектов, расчет и отображение путевой информации и многое другое.

## Интерфейс программы

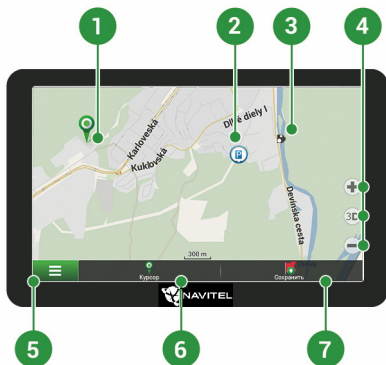



1	Точка на карте	Такой значок появляется при нажатии на любую область на карте. Внизу окна карты появляются кнопки «Курсор» и «Сохранить».
2	POI	Пример того, как объекты инфраструктуры (POI) отображаются на карте. Разным категориям POI присвоены разные значки. Также в программе есть множество уникальных значков для различных брендов, торговых центров, гипермаркетов, АЗС и т. д.
3	SPEEDCAM	Пример отображения на карте SPEEDCAM'ов. SPEEDCAM'ы представляют собой информацию на карте о камерах контроля скорости, радаров, засадах, опасных перекрестках, лежащих полицейских и пешеходных переходах.
4	Кнопки на карте	Эти кнопки предназначены для контроля вида карты (2D/3D), масштаба и звука.
5	Главное меню	При нажатии на кнопку открывается главное меню программы.
6	Курсор	Кнопка «Курсор» появляется только при выборе точки на карте. При нажатии на кнопку открывается окно «Мой маршрут», в котором вы можете выполнять с выбранной точкой различные операции.
7	Кнопка «Сохранить»	Эта кнопка появляется только при выборе точки на карте. Кнопка «Сохранить» предназначена для сохранения выбранной точки в качестве путевой точки.
8	Знак предстоящего маневра	Показывает два следующих по ходу маршрута поворота, разворота, а также расстояние до каждого из них. Нажатие по знаку открывает контекстное меню, в котором можно остановить ведение по маршруту и управлять другими маршрутными опциями.

9	Прогресс-бар движения по маршруту	Отображает пройденный путь маршрута.
10	Улица после маневра	Эта информационная панель отображает название улицы, следующей за предстоящим маневром. Если выполнены определенные условия, то вместо отображения улицы, информационная панель будет отображать полосы движения с допустимыми маневрами.
11	Маршрут	Активный маршрут.
12	Скорость	Скорость вашего движения.
13	Панель датчиков	По умолчанию отображает следующие индикаторы: общее предполагаемое время в пути, общая длина маршрута, время прибытия в конечную точку маршрута. Набор индикаторов может быть изменен пользователем.
14	Текущая улица	Название улицы, по которой в данный момент времени происходит движение. Информационная панель активна только при установленном соединении со спутниками. Если на карте в данном месте нет ни улицы, ни дороги, то отображается направление (Север, Юг, Запад, Восток).
15	GPS-курсор	Указывает настоящее местоположение устройства, когда GPS приемник включен.

## Obsah balenia

Osobné navigačné zariadenie NAVITEL E500 MAGNETIC

Držiak na čelné sklo

Pero

Adaptér do auta 12/24 V

Mini-USB—USB kábel

Ochranné púzdro

Užívateľská príručka

Záručný list

## Vonkajší vzhľad

(je uvedené na strane 1).

1. Tlačidlo On/Off.
2. Indikátor stavu batérie.
3. Displej.
4. 3.5 mm mini jack audio konektor.
5. microSD slot.
6. Mini-USB port.
7. Pero.
8. Reprodukotor.
9. Magnetický konektor
10. Tlačidlo pre resetovanie.
11. Mini-USB pre napájanie.

## Bezpečnostné informácie

1. Prispôbte si všetky nastavenia pred začiatkom jazdy. Je vysoko nebezpečné obsluhovať zariadenie a konfigurovať jeho nastavenia pri šoférovaní. Pokiaľ potrebujete upraviť nastavenia navigácie alebo parametrov zariadenia, mali by ste svoje auto zaparkovať na bezpečnom mieste s ohľadom na dopravné predpisy.
2. Zoznámte sa s plánovanou trasou pred jazdou. Pokiaľ ste prepočuli hlasový povel a potrebujete sa pozrieť na obrazovku pre jeho zistenie, uistite sa najskôr, či je to s ohľadom na dopravnú situáciu bezpečné.
3. Je možné, že navigačné dáta a hlasové pokyny nebudú v súlade s reálnym stavom vozovky alebo dopravnými obmedzeniami. Vždy venujte pozornosť stavu vozovky, dopravnému značeniu a priechodom pre chodcov.
4. Nepoužívajte navigáciu ako nástroj presného merania rýchlosti a vzdialenosti.
5. Kvalita príjmu satelitného signálu môže kolísať vzhľadom k pozícii zariadenia vo vozidle. Kvalita signálu môže byť slabšia vo vnútri tunelu, blízko viacpodlažných budov alebo v husto zastavanej oblasti. Určité poveternostné podmienky, ako hustá hmľa, môžu negatívne pôsobiť na kvalitu príjmu signálu.
6. Môže sa stať, že nebude možné prijímať GPS signály blízko elektromagnetických zdrojov alebo vo vnútri budov.
7. Ak ste zariadenie dlhšiu dobu nepoužívali, bude určenie pozície trvať dlhšiu dobu aj napriek tomu, že prijímač GPS má dobrý príjem signálu.
8. Venujte zvláštnu pozornosť, kam umiestňujete zariadenie. Neinštalujte ho tam, kde by mohlo prekážať vo funkčnosti airbagov alebo vadiť vo výhlade na vozovku.
9. Pri umiestňovaní držiaka na predné sklo vášho vozidla dbajte na čistotu povrchu. Plocha by mala byť očistená od prachu, nečistôt a ďalších nečistôt, pod samotnou prísavkou by taktiež nemali byť žiadne bubliny, ktoré môžu nepriaznivo ovplyvňovať priliehavosť držiaka. Za akékoľvek škody na zariadení a ďalších objektoch vo vnútri vozidla spôsobené odlepením držiaka je celkovo zodpovedný užívateľ a nemôžu byť kryté zárukou.
10. Nevystavujte zariadenie dlhodobému pôsobeniu slnečného žiarenia a vysokým teplotám. Prehriatie batérie môže spôsobiť explóziu.
11. Nevystavujte zariadenie vlhkosti a náhlym zmenám teplôt, ktoré môžu spôsobiť kondenzáciu vody v zariadení a spôsobiť jeho poškodenie. Pokiaľ bolo zariadenie vystavené vlhkosti, nezapínajte ho, kým celkom nevyschne.
12. Akýkoľvek zásah, úprava a otváranie zariadenia sú zakázané, pretože môžu spôsobiť nesprávne fungovanie zariadenia a v extrémnych prípadoch spôsobiť jeho poškodenie. Akékoľvek opravy zariadenia môžu byť uskutočňované len autorizovanou osobou.
13. Zariadenie je napojené zo vstavanej Li-Pol batérie, ktorá môže

explodovať alebo uvoľňovať toxické látky pri nesprávnom spôsobe používania. Nevystavujte zariadenie nárazom, ani ho nepoužívajte v blízkosti výbušných látok a plynov.

14. Počas nabíjania zaistite normálne podmienky ventilácie pre napájací adaptér, pretože počas tohto procesu dochádza k jeho zahrievaniu. Nezakrývajte adaptér papierom alebo ďalšími objektmi, ktoré môžu zhoršiť ventiláciu.
15. Nepoužívajte veľmi veľkú silu pri čistení displeja a ďalších častí zariadenia. Nepoužívajte papierové obrúsky alebo ďalšie tvrdé materiály, ktoré môžu poškriabať zariadenie. Používajte iba mäkkú handričku.

## Používanie zariadenia vo vozidle

Držiak na čelnom skle a adaptér do auta sú dodávané ako súčasť balenia.

### Držiak na čelné sklo

**UPOZORNENIE!** Opatrne zvolte, kam držiak umiestnite. Neumiestňujte držiak na čelné sklo tak, že by mohol obmedzovať výhľad vodiča. Pokiaľ má čelné sklo vozidla zabudované vyhrievanie alebo UV ochranu, môže byť kvalita príjmu signálu nižšia ako obyčajne.

### Nastavenie držiaka na čelné sklo

Najskôr odstráňte ochrannú fóliu z prísavného držiaka. Potom zvolte vhodné miesto pre uchytenie držiaka. Uistite sa, že priestor je očistený od prachu, nečistôt a vlhkosti, a potom upevnite prísavný držiak na čelné sklo. Za bežných podmienok prísavný držiak drží zariadenie bezpečne. Pripojte nabíjací kábel do držiaka. Pripojte navigáciu k držiaku. Magnetický držiak spoľahlivo pripevní zariadenie. Akonáhle je pripojené, zariadenie sa automaticky zapne. Ak je potreba, zariadenie je možné ľahko odpojiť bez odstránenia držiaka. Po odpojení sa zariadenie po 15 sekundách automaticky vypne.

## Údržba zariadenia

### Riadna údržba zariadenia zaistí jeho dlhé a spoľahlivé fungovanie

- Nevystavujte zariadenie vysokej vlhkosti a teplotám;
- Chráňte zariadenie pred slnečným a UV žiarením;
- Nepokladajte nič na zariadenie;
- Nevystavujte zariadenie nárazom;
- Nevystavujte zariadenie vlhkosti a náhlym zmenám teplôt, ktoré môžu viesť ku kondenzácii vody vo vnútri zariadenia a spôsobiť jeho poškodenie. Ak bolo zariadenie vystavené vlhkosti, nezapínajte ho, pokiaľ nebude úplne vysušené;
- Displej zariadenia je veľmi náchylný k poškriabaniu. Nedotýkajte sa displeja ostrými predmetmi. Ako ochranu proti poškriabaniu, môžete použiť ochrannú fóliu;
- Nikdy displej nečistite, ak je zariadenie zapnuté. Na čistenie používajte iba mäkkú handričku;
- Na čistenie displeja nepoužívajte papierové obrúsky alebo utierky;
- Nepokúšajte sa sami rozoberať alebo opravovať zariadenie, mohlo by to viesť k úrazu a rovnako tak aj k nesprávnemu fungovaniu zariadenia. Zároveň to bude mať za následok ukončenie záruky.

## Bezpečná jazda

- Ak sa používa vo vozidle, bezpečná jazda je výhradnou zodpovednosťou vodiča. Je nebezpečné používať ovládacie prvky aplikácie pri jazde;
- Tieto pravidlá boli v prvom rade vytvorené tak, aby sa zabránilo spôsobeniu škôd na živote alebo zdraví tretích osôb, poškodeniu ich majetku a domácich zvierat, a tiež poškodzovaniu životného prostredia;
- Kedykoľvek zastavíte vozidlo, vždy použite ručnú brzdú. Udržujte ručnú brzdú funkčnú tak, aby zamedzila akémukoľvek možnému pohybu vozidla;
- Vždy parkujte vaše vozidlo na otvorenom a dobre vetranom priestore;
- Udržujte hlasitosť vo vozidle relatívne nízku tak, aby ste počuli všetko, čo sa deje mimo vozidla;
- Nemanipulujte so zariadením, ak by vás to mohlo rušiť pri šoférovaní.

# Vlastnosti

## Systémové špecifikácie

Procesor	MStar MSB2531A 800 MHz,Cortex-A7
Operačná pamäť	128 MB, DDR3
Externý slot	microSDHC až 32 GB
Interné úložisko	8 GB
Operačný systém	WINCE 6.0
Verzia softvéru	ARMV4I

## Základné parametre

Displej	5" TFT, 800x480
Reproduktor	8 Ohm / 1.5 W
Typ batérie	1200 mAh, nabíjateľná

## Parametre GPS

GPS	MSR2112 32PIN-QFN
Frekvencia	1.575 GHz
Počet kanálov	66 kanálov (vyhľadávanie pozície)/ 22 kanálov (záznam stopy)
C/A CODE	Frekvencia čipu 1.023 MHz

Citlivosť	-165 dBm
Presnosť polohy	10 m, 2D RMS; 5 m 2D RMS, WAAS aktívny
Rýchlosť	0.1 m/s
Frekvencia aktualizácie	1 Hz
Čas obnovy	0.1 s
Horúci štart	2 s (autonómny)
Teplý štart	32 s (autonómny)
Studený štart	35 s (autonómny)
Max. nadm. výška	18 000 m
Max. rýchlosť	515 m/s
Anténa	Interná keramická anténa: 18.4 mm × 18.4 mm × 2 mm
NMEA	NMEA 0183 štandard v3.01 a späťne
Prenosová rýchlosť	115 200 bps
Port	COM1

**Poznámka.** Charakteristiky zariadenia a jeho vonkajší vzhľad môžu byť modifikované výrobcom bez predchádzajúceho upozornenia.

# Úvod

K základným vlastnostiam aplikácie Navitel Navigator patrí: určenie a zobrazenie aktuálnej pozície na mape, automatické i ručné zadávanie bodov trasy, plánovanie trasy, rôzne možnosti vyhľadávania objektov, výpočet a zobrazenie informácií o ceste a mnoho ďalších.

## Rozhranie programu

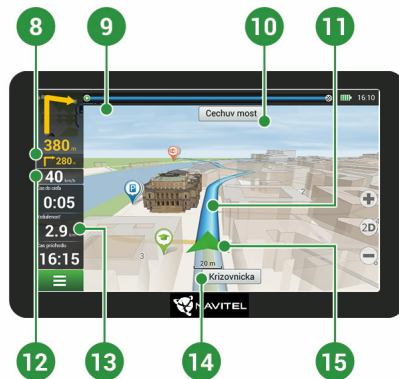



1	Bod na mape	Krátkym kliknutím na mapu označíte bod, s ktorým sa dá ďalej pracovať pomocou tlačidiel "Kurzor" a "Uložiť WP" bod.
2	Bod záujmu (POI)	Toto je príklad ako sú zobrazované body záujmu (POI) v programe. Rôzne kategórie POI majú rôzne ikony, rovnako tak každá kategória obsahuje mnoho typov ikon ako napríklad nákupné centra, značkové obchody, čerpacie stanice atď.
3	Upozornenie na trase (SPEEDCAM)	Jedná sa o príklad ako sú zobrazované na mape ikony funkcie Upozornenie na trase (SPEEDCAM). Upozornenie zahŕňa údaje o meranej rýchlosti, radaroch, nebezpečných križovatkách, spomaľovacích prahoch a ďalších typoch potenciálnych prekážok na ceste.
4	Funkčné tlačidlá	Tieto tlačidlá ovládajú zobrazenie mapy (2D / 3D), zoomovanie a nastavenie hlasitosti.
5	Hlavné menu	Kliknutím na toto tlačidlo otvoríte hlavné menu programu.
6	Kurzor	Toto tlačidlo je dostupné iba pokiaľ je na mape zvolený nejaký bod. Kliknutím na toto tlačidlo otvoríte obrazovku "Moja trasa", kde môžete so zvoleným bodom ďalej pracovať.
7	Uložiť WP	Toto tlačidlo je dostupné iba pokiaľ na mape zvolíte nejaký bod. Kliknutím na toto tlačidlo bod uložíte ako cieľový bod.
8	Nasledujúci manéver	Označenie vzdialenosti k dvom nasledujúcim manévrom. Kliknutím na znázornenie manévru otvoríte dialógové okno s množstvom nastavení.
9	Panel trasy	Tento panel určuje uplynulú a zostávajúcu časť trasy.

10	Ulica nasledujúca po manévri	Názov ulice nasledujúcej po manévri. Berte prosím na vedomie, že ak sú splnené určité podmienky, budú namiesto panelu ulice nasledujúcej po manévri zobrazené nasledujúce jazdné pruhy.
11	Trasa	Aktívna trasa. Ak je zapnutá funkcia Dopravné Info, trasa je rôzne sfarbená, čo zodpovedá rôznym úrovňam hustoty premávky. Inak je trasa vždy modrá.
12	Rýchlosť	Vaša aktuálna rýchlosť.
13	Informačný panel	V základnom nastavení zobrazuje súbor ukazovateľov, ktoré poskytujú informácie o zostávajúcom čase do cieľa, vzdialenosti do cieľa a čase príchodu. Výber ukazovateľov je možné meniť.
14	Aktuálna ulica	Názov aktuálnej ulice (aktívne iba ak je naviazané spojenie so satelitmi). Pokiaľ mapa neobsahuje informácie o názve danej ulice, je namiesto toho zobrazený smer pohybu (Sever, Juh, Západ a Východ).
15	GPS kurzor	Ukazuje aktuálnu pozíciu zariadenia, keď je GPS prijímač zapnutý.

## Комплект поставки

Автонавігатор NAVITEL E500 MAGNETIC

Автомобільний тримач на лобове скло

Стилуc

Автомобільний зарядний пристрій 12/24 В

Кабель mini-USB—USB

Чохол

Посібник користувача

Гарантійний талон

Тип пристрою: Автомобільний навігатор.

Найменування товару: NAVITEL E500 MAGNETIC.

Виробник: NAVITEL s.r.o.

Адреса виробника: U Habrovky 247/11, 140 00, Praha 4, Czech Republic.

Виготовлено в Китаї Компанією NAVITEL s.r.o. на заводі Shenzhen Roverstar Technology Co., Ltd.

Тел.: +420 225 852 852 / +420 225 852 853.

Імпортер в Україну: ТОВ «НАВІТЕЛ УКРАЇНА», 02183, м. Київ, вулиця М. Кибальчича, буд. 13А.

## Зовнішній вигляд

(показаний на стор. 1).

1. Кнопка ввімкнення / вимкнення навігатора.
2. Індикатор стану заряду акумулятора.
3. Дисплей.
4. Аудіовихід mini-jack 3.5 мм.
5. Слот для карт пам'яті microSD.
6. Роз'єм mini-USB.
7. Стилуc.
8. Динамік.
9. Магнітне кріплення.
10. Кнопка перезавантаження Reset.
11. Mini-USB для зарядки.

Повний посібник користувача доступний за посиланням: <http://www.navitel.ua/docs/>

## Інформація про безпеку використання приладу

1. Налаштуйте всі необхідні параметри автонавігатора перед початком руху. Використання пристрою і його налаштування під час водіння автомобіля дуже небезпечні. Якщо вам потрібно змінити параметри навігації або налаштування приладу, слід припаркуватися в безпечному місці відповідно до правил дорожнього руху.
2. Перед відправленням ознайомтеся з прокладеним маршрутом. Якщо ви не зрозуміли в достатній мірі голосові навігаційні вказівки і для уточнення необхідно подивитися на дисплей, переконайтеся, що ви знаходитесь в безпечних умовах.
3. Навігаційна інформація та голосові підказки можуть не відповідати або суперечити реальним дорожнім умовам або правилам дорожнього руху. Завжди звертайте особливу увагу на поточну ситуацію на дорозі, дорожні знаки та пішоходів.
4. Не використовуйте навігаційний пристрій як прилад для точного вимірювання швидкості та пройденої відстані.
5. Якість прийому сигналів супутників може відрізнятись в залежності від положення приладу всередині автомобіля. Можливі ситуації поганого прийому під час руху по тунелю, повз високі будівлі або в районах зі щільною забудовою.

Також на прийом негативно впливають такі погодні умови, як, наприклад, густий туман.

6. GPS сигнали можуть не прийматися всередині будівель, а також якщо поряд з автонавігатором знаходяться джерела електромагнітного випромінювання.
7. Якщо ви не використовували прилад протягом тривалого проміжку часу, для визначення місця розташування може знадобитися деякий час, навіть за умов нормальної роботи GPS приймача.
8. Особливу увагу приділіть місцю встановлення приладу. Не встановлюйте прилад у місцях, де він може перешкодити роботі подушок безпеки або огляду дороги.
9. Під час встановлення кріплення на лобове скло звертайте увагу на чистоту поверхні, на ній не повинно бути сміття та вологи. Під присоскою не повинно бути бульбашок повітря, оскільки це може вплинути на щільність кріплення. Будь-які пошкодження приладу або інших об'єктів усередині автомобіля, викликані падінням через від'єднання кріплення, є повною відповідальністю користувача і не є гарантійним випадком.
10. Не піддавайте прилад тривалому впливу прямих сонячних променів або високих температур. Перегрівання батареї може спричинити вибух.
11. Не піддавайте прилад впливу вологи або швидких змін температури. Це може викликати конденсацію вологи

в середині приладу та пошкодити його. Якщо прилад піддався впливу вологого середовища, вмикайте живлення тільки після того, як повністю висушите прилад.

12. Не допускається самостійне втручання, модифікації і відкриття корпусу приладу, оскільки це може призвести до некоректної роботи приладу або до його пошкодження. Всі роботи повинні проводитися кваліфікованим персоналом.
13. Живлення приладу здійснюється від вбудованої Li-ion батареї, яка може вибухнути або виділити токсичні речовини при неправильній експлуатації. Не піддавайте прилад ударам, не використовуйте прилад при наявності в навколишньому середовищі вибухонебезпечних газів і рідин.
14. Перед зарядкою пристрою переконайтеся в тому, що забезпечені нормальні умови вентиляції для адаптера живлення, оскільки в процесі зарядки виділяється велика кількість тепла. Не закривайте адаптер живлення папером або іншими об'єктами, що погіршують вентиляцію.
15. Під час очищення дисплея та зовнішніх поверхонь приладу не прикладайте надмірну силу. Для очищення не використовуйте паперові серветки або жорсткий матеріал, який може подряпати дисплей. Використовуйте тільки м'яку тканину.

## Використання приладу в автомобілі

Кріплення на лобове скло на присосці та автомобільний зарядний пристрій поставляються в комплекті з приладом.

### Кріплення на лобове скло

**УВАГА:** Ретельно вибирайте місце встановлення кріплення. Ніколи не встановлюйте кріплення таким чином, щоб воно закривало поле зору водія. Якщо лобове скло автомобіля містить вбудовану обігрівальну сітку або захист від ультрафіолету, то можливе погіршення прийому сигналу.

### Збірка кріплення на лобове скло

Спершу зніміть захисну плівку з присоски кріплення. Після цього виберіть відповідне місце на лобовому або бічному склі, переконайтеся, що поверхня чиста, не містить води, пилу або бруду, після чого зафіксуйте кріплення на склі за допомогою присоски. При нормальних умовах експлуатації, кріплення на присосці добре закріплює прилад на лобовому склі. Підключіть кабель зарядного пристрою до кріплення. З'єднайте навігатор з кріпленням. Магнітне кріплення забезпечує стійку фіксацію навігатора. При з'єднанні з кріпленням навігатор увімкнеться автоматично. У разі необхідності пристрій можна легко від'єднати, залишивши кріплення на лобовому склі. Після від'єднання пристрій автоматично вимкнеться через 15 секунд..

## Догляд за приладом

### Правильний догляд за приладом забезпечить його довгу та ефективну роботу

- Не зберігайте та не використовуйте прилад в умовах підвищеної вологості та високих температур;
- Уникайте тривалого впливу на прилад прямих сонячних або ультрафіолетових променів;
- Не ставте і не кидайте на прилад ніяких предметів;
- Не кидайте прилад і не піддавайте його ударам;
- Не піддавайте прилад різким температурним перепадам, оскільки це може спричинити конденсацію вологи всередині приладу та його пошкодження. Якщо подібне сталося, не вмикайте прилад, доки він не висохне;
- Поверхня дисплея може легко подрятатися. Уникайте торкання дисплея гострими предметами. Для захисту дисплея від подряпин можна використовувати спеціальну захисну плівку;
- Ніколи не чистіть прилад або дисплей при включеному живленні. Для очищення зовнішніх поверхонь використовуйте м'яку вологу тканину (бажано таку, що не містить бавовну);
- Не використовуйте для очищення екрана паперові серветки або рушники;
- Ніколи не намагайтеся самостійно розбирати або лагодити

прилад, а також модифікувати його яким-небудь чином. Будь-яке подібне втручання може зашкодити вашому здоров'ю, порушити коректну роботу приладу або завдати йому шкоди. Також це спричинить зняття гарантії.

## Безпечне управління автомобілем

- Для безпечного використання функцій пристрою, будь ласка, не забувайте виконувати вимоги Правил дорожнього руху України. Крім того, намагайтеся дотримуватися очевидних правил поведіння з вашим автомобілем, як джерелом підвищеної небезпеки;
- Ці правила, в першу чергу, визначаються ризиком настання шкоди для життя чи здоров'я третіх осіб, заподіяння шкоди їх майну, домашнім тваринам або навколишньому середовищу;
- Завжди ставте автомобіль на стоянкове гальмо, яке повинно знаходитися в справному стані і виключати можливість руху автомобіля;
- Завжди паркуйте автомобіль на відкритому, добре провітрюваному майданчику;
- Підтримуйте відносно низький рівень гучності, щоб під час руху мати можливість чути все, що відбувається навколо автомобіля;
- Не здійснюйте будь-які операції управління пристроєм, які можуть відволікти вас від керування автомобілем.

## Технічні характеристики

### Функціональна специфікація

Процесор	MStar MSB2531A Cortex-A7,800 МГц
Оперативна пам'ять	128 МБ, DDR3
Зовнішній слот	microSDHC до 32 ГБ
Внутрішня пам'ять	8 ГБ
ОС	WINCE 6.0
Версія програми	ARMV4I

### Основні параметри

Дисплей	5" TFT, 800x480
Мікрофон	8 Ом / 1.5 В
Тип батареї	1200 мА*г, акумулятор

### Параметри GPS

GPS	MSR2112 32PIN-QFN
Частота	1.575 ГГц
Кількість каналів	66 каналів (пошук місцезнаходження) / 22 канали (трекінг)
C/A код	1.023 МГц

Чутливість	-165 дБм
Точність визначення координат	10 м, 2D RMS; 5 м 2D RMS, WAAS ввімкнено
Швидкість	0.1 м/с
Частота оновлення	1 Гц
Час оновлення	0.1 с
Гарячий старт	2 с (Автономний)
Теплий старт	32 с (Автономний)
Холодний старт	35 с (Автономний)
Макс. висота	18,000 м
Макс. швидкість	515 м/с
Антенa	Вбудована керамічна антенa; 18.4мм x 18.4 мм x 2мм
Протокол зв'язку	NMEA 0183 v3.01
Швидкість передачі даних	115200 бит/с
Порт	COM1

**Примітка.** Технічні характеристики та зовнішній вигляд пристрою можуть бути змінені виробником без попереднього повідомлення.

## Вступ

Основні завдання, що виконуються програмою: визначення та відображення поточного місцезнаходження на карті, автоматичне та ручне визначення точок маршруту, побудова маршруту, пошук об'єктів, розрахунок і відображення шляхової інформації та багато іншого.

## Інтерфейс програми

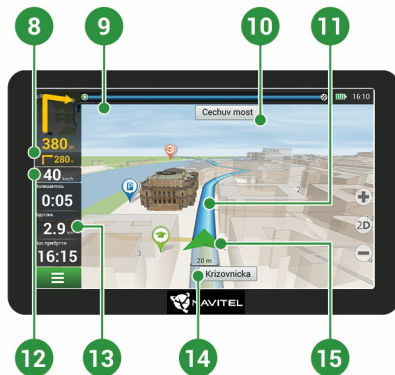
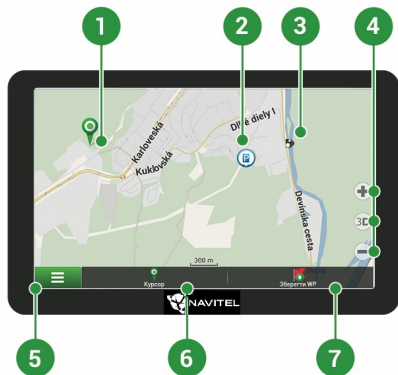



1	Точка на карті	Такий значок з'являється при натисканні на будь-яку область на карті. Внизу вікна карти з'являються кнопки «Курсор» і «Зберегти WP».
2	POI	Приклад того, як об'єкти інфраструктури (POI) відображаються на карті. Різним категоріям POI присвоєно різні значки. Також у програмі є безліч унікальних значків для різних брендів, шопінг центрів, гіпермаркетів, АЗС і т.д.
3	SPEEDCAM	Приклад відображення на карті SPEEDCAM'ів. SPEEDCAM'и являють собою інформацію на карті про камери контролю швидкості, радары, засідки, небезпечні перехрестя, лежачі поліцейські та пішохідні переходи.
4	Кнопки на карті	Ці кнопки призначені для контролю виду карти (2D/3D), масштабу і звуку.
5	Головне меню	При натисканні на кнопку відкривається головне меню програми.
6	Курсор	Кнопка «Курсор» з'являється тільки у разі вибору точки на карті. При натисканні на кнопку відкривається вікно «Мій маршрут», в якому ви можете виконувати з обраною точкою різні операції.
7	Кнопка «Зберегти WP»	Ця кнопка з'являється тільки у разі вибору точки на карті. Кнопка «Зберегти» призначена для збереження вибраного пункту як шляхової точки.
8	Знак подальшого маневру	Показує два наступні за напрямом маршруту повороти, розвороти, а також відстань до кожного з них. Натискання по знаку відкриває контекстне меню, в якому можна зупинити ведення за маршрутом і управляти іншими маршрутними опціями.
9	Прогрес-бар руху за маршрутом	Відображає пройдений шлях маршруту.

10	Вулиця після маневру	Ця інформаційна панель відображає назву вулиці, наступної за подальшим маневром. Якщо виконані певні умови, то замість відображення вулиці, інформаційна панель буде відображати смуги руху з допустимими маневрами.
11	Маршрут	Активний маршрут.
12	Швидкість	Швидкість вашого руху.
13	Панель датчиків	За замовчуванням відображає наступні індикатори: загальний приблизний час у дорозі, загальна довжина маршруту, час прибуття до кінцевої точки маршруту. Набір індикаторів може бути змінений користувачем.
14	Поточна вулиця	Назва вулиці, по якій в даний момент часу відбувається рух. Інформаційна панель активна тільки при встановленому з'єднанні з супутниками. Якщо на карті в даному місці немає ні вулиці, ні дороги, то відображається напрямок (Північ, Південь, Захід, Схід).
15	GPS-курсор	Вказує місцезнаходження пристрою, коли GPS приймач ввімкнений.



NAVITEL<sup>®</sup>