

FM/MW/LW Digital Media Player ЦИФРОВОЙ ПЕСИВЕР

To cancel the demonstration (DEMO) display, see page 19.

For the connection/installation, see page 32.

Zum Deaktivieren der Demo-Anzeige (DEMO) schlagen Sie bitte auf Seite 21 nach.

Informationen zum Anschluss und zur Installation finden Sie auf Seite 37.

Pour annuler la démonstration (DEMO), reportez-vous à la page 20.

Pour le raccordement/l'installation, reportez-vous à la page 35.

Per annullare la dimostrazione (DEMO), vedere pagina 20.

Per l'installazione e i collegamenti, consultare pagina 35.

Para cancelar la pantalla de demostración (DEMO), consulte la página 20.

Para la conexión/instalación, consulte la página 35.

Для отмены демонстрации на дисплее (режим DEMO) см. стр. 22.

Инструкции по установке/подключению см. на стр. 38.

Operating Instructions GB

Bedienungsanleitung DE

Mode d'emploi FR

Istruzioni per l'uso IT

Manual de instrucciones ES

Инструкция по эксплуатации RU



* 4 6 9 7 4 1 8 3 4 * (1)

For safety, be sure to install this unit in the dashboard of the car as the rear side of the unit becomes hot during use.
For details, see "Connection/Installation" (page 32).

Made in Thailand

The nameplate indicating operating voltage, etc., is located on the bottom of the chassis.



Hereby, Sony Corporation declares that this equipment is in compliance with Directive 2014/53/EU.

The full text of the EU declaration of conformity is available at the following internet address:
<http://www.compliance.sony.de/>

This equipment is intended to be used with the approved version(s) of software that are indicated in the EU Declaration of Conformity.

The software loaded on this equipment is verified to comply with the essential requirements of the Directive 2014/53/EU.

Software version: 1_

The software version can be checked in the firmware setup item of the general setup menu.

Notice for customers: the following information is only applicable to equipment sold in countries applying EU Directives

Manufacturer: Sony Corporation, 1-7-1 Konan Minato-ku Tokyo, 108-0075 Japan

For EU product compliance: Sony Belgium, bijkantoor van Sony Europe Limited, Da Vincilaan 7-D1, 1935 Zaventem, Belgium



Disposal of waste batteries and electrical and electronic equipment (applicable in the European Union and other European countries with separate collection systems)

This symbol on the product, the battery or on the packaging indicates that the product and the battery shall not be treated as household waste. On certain batteries this symbol might be used in combination with a chemical symbol. The chemical symbols for mercury (Hg) or lead (Pb) are added if the battery contains more than 0.0005% mercury or 0.004% lead. By ensuring these products and batteries are disposed of correctly, you will help prevent potentially negative consequences for the environment and human health which could otherwise be caused by inappropriate waste handling. The recycling of the materials will help to conserve natural resources.

In case of products that for safety, performance or data integrity reasons require a permanent connection with an incorporated battery, this battery should be replaced by qualified service staff only. To ensure that the battery and the electrical and electronic equipment will be treated properly, hand over these products at end-of-life to the applicable collection point for the recycling of electrical and electronic equipment. For all other batteries, please view the section on how to remove the battery from the product safely. Hand the battery over to the applicable collection point for the recycling of waste batteries. For more detailed information about recycling of this product or battery, please contact your local Civic Office, your household waste disposal service or the shop where you purchased the product or battery.

CAUTION

The following frequency 65 – 74 MHz range is not allocated to sound broadcasting in the European Common Allocations table and cannot be used in Europe.

Warning if your car's ignition has no ACC position

Be sure to set the AUTO OFF function (page 19). The unit will shut off completely and automatically in the set time after the unit is turned off, which prevents battery drain. If you do not set the AUTO OFF function, press and hold OFF until the display disappears each time you turn the ignition off.

Disclaimer regarding services offered by third parties

Services offered by third parties may be changed, suspended, or terminated without prior notice. Sony does not bear any responsibility in these sorts of situations.

Important notice**Caution**

IN NO EVENT SHALL SONY BE LIABLE FOR ANY INCIDENTAL, INDIRECT OR CONSEQUENTIAL DAMAGES OR OTHER DAMAGES INCLUDING, WITHOUT LIMITATION, LOSS OF PROFITS, LOSS OF REVENUE, LOSS OF DATA, LOSS OF USE OF THE PRODUCT OR ANY ASSOCIATED EQUIPMENT, DOWNTIME, AND PURCHASER'S TIME RELATED TO OR ARISING OUT OF THE USE OF THIS PRODUCT, ITS HARDWARE AND/OR ITS SOFTWARE.

Dear customer, this product includes a radio transmitter.

According to UNECE Regulation no. 10, a vehicle manufacturers may impose specific conditions for installation of radio transmitters into vehicles. Please check your vehicle operation manual or contact the manufacturer of your vehicle or your vehicle dealer, before you install this product into your vehicle.

Emergency calls

This BLUETOOTH car handsfree and the electronic device connected to the handsfree operate using radio signals, cellular, and landline networks as well as user-programmed function, which cannot guarantee connection under all conditions. Therefore do not rely solely upon any electronic device for essential communications (such as medical emergencies).

On BLUETOOTH communication

- Microwaves emitting from a BLUETOOTH device may affect the operation of electronic medical devices. Turn off this unit and other BLUETOOTH devices in the following locations, as it may cause an accident.
 - where inflammable gas is present, in a hospital, train, airplane, or petrol station
 - near automatic doors or a fire alarm
- This unit supports security capabilities that comply with the BLUETOOTH standard to provide a secure connection when the BLUETOOTH wireless technology is used, but security may not be enough depending on the setting. Be careful when communicating using BLUETOOTH wireless technology.
- We do not take any responsibility for the leakage of information during BLUETOOTH communication.

If you have any questions or problems concerning your unit that are not covered in this manual, consult your nearest Sony dealer.

Table of Contents

Guide to Parts and Controls	5
-----------------------------	---

Getting Started

Detaching the Front Panel	6
Resetting the Unit	7
Setting the Clock	7
Checking the Battery Voltage	7
Preparing a BLUETOOTH Device	8
Connecting a USB Device	10
Connecting Other Portable Audio Device	11

Listening to the Radio

Listening to the Radio	11
Using Radio Data System (RDS)	12

Playback

Playing a USB Device	13
Playing a BLUETOOTH Device	13
Searching and Playing Tracks	14

Handsfree Calling (via BLUETOOTH only)

Receiving a Call	15
Making a Call	15
Available Operations during Call	16

Useful Functions

Sony Music Center with iPhone/Android smartphone	17
Using Voice Recognition (Android smartphone only)	18
Using Siri Eyes Free	18

Settings

Canceling the DEMO Mode	19
Basic Setting Operation	19
General Setup (GENERAL)	19
Sound Setup (SOUND)	20
Display Setup (DISPLAY)	21
BLUETOOTH Setup (BLUETOOTH)	21
Sony Music Center Setup (SONY APP)	22

Additional Information

Updating the Firmware	22
Precautions	22
Maintenance	23
Specifications	23
Troubleshooting	26
Messages	29

Connection/Installation

Cautions	32
Parts List for Installation	32
Connection	33
Installation	35

Guide to Parts and Controls

Main unit

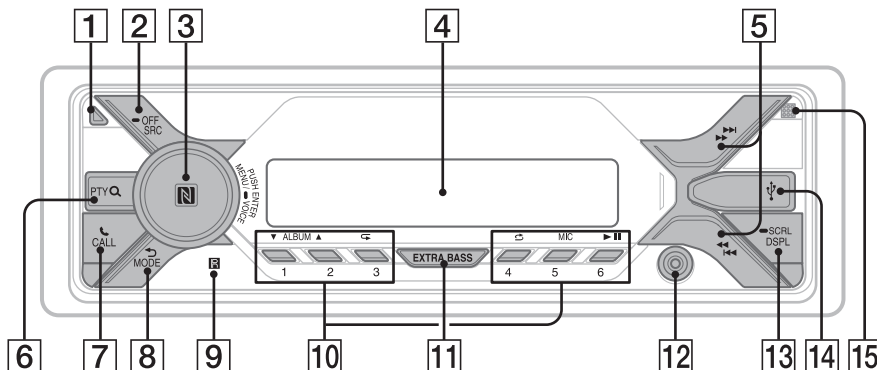

1 Front panel release button

2 SRC (source)

Turn on the power.
Change the source.

— OFF

Press and hold for 1 second to turn the source off and display the clock.
Press and hold for more than 2 seconds to turn off the power and the display.

3 Control dial

Rotate to adjust the volume.

PUSH ENTER

Enter the selected item.
Press SRC, rotate then press to change the source (timeout in 2 seconds).

MENU

Open the setup menu.

— VOICE (page 16, 18)

Press and hold for more than 2 seconds to activate voice dial, voice recognition (Android™ smartphone only), or the Siri function (iPhone only).

N-Mark

Touch the control dial with Android smartphone to make BLUETOOTH connection.

4 Display window

5 <<</>>> (SEEK +/-)

Tune in radio stations automatically. Press and hold to tune manually.

<<</>>> (prev/next)

<<</>>> (fast-reverse/fast-forward)

6 PTY (program type)

Select PTY in RDS.

Q (browse) (page 14)

Enter the browse mode during playback. (Not available when [BT AUDIO] is selected, or a USB device in Android mode or iPod is connected.)

7 CALL

Enter the call menu. Receive/end a call.
Press and hold more than 2 seconds to switch the BLUETOOTH signal.

8 ↶ (back)

Return to the previous display.

MODE (page 11, 16)

9 Receptor for the remote commander

10 Number buttons (1 to 6)

Receive stored radio stations. Press and hold to store stations.

ALBUM ▼/▲

Skip an album for audio device. Press and hold to skip albums continuously.
(Not available when a USB device in Android mode or iPod is connected.)

↺ (repeat)

(Not available when a USB device in Android mode is connected.)

↻ (shuffle)

(Not available when a USB device in Android mode is connected.)

MIC (page 16)

▶|| (play/pause)

11 EXTRA BASS

Reinforce bass sound in synchronization with the volume level. Press to change the EXTRA BASS setting: [1], [2], [OFF].

12 AUX input jack

13 DSPL (display)

Press to change display items.

➡ SCRL (scroll)

Press and hold to scroll a display item.

14 USB port

15 Microphone (inner panel)

In order for the handsfree function to work properly, do not cover the microphone with tape, etc.

Getting Started

Detaching the Front Panel

You can detach the front panel of this unit to prevent theft.

- 1 Press and hold OFF ① until the unit turns off, press the front panel release button ②, then pull the panel towards you to remove.

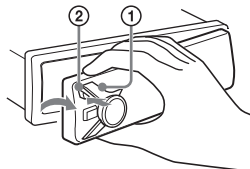

Caution alarm

If you turn the ignition switch to the OFF position without detaching the front panel, the caution alarm will sound for a few seconds. The alarm will only sound if the built-in amplifier is used.

Serial numbers

Make sure the serial numbers on the bottom of the unit and the back of the front panel are matched correctly. Otherwise you cannot make BLUETOOTH pairing, connection and disconnection by NFC.

Attaching the front panel

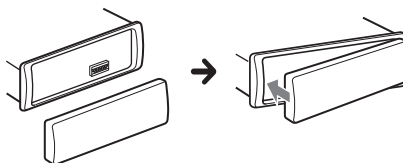

Resetting the Unit

Before operating the unit for the first time, or after replacing the car battery or changing connections, you must reset the unit.

- 1 Press **DSPL** and **↶** (back)/**MODE** for more than 2 seconds.

Note

Resetting the unit will erase the clock setting and some stored contents.

Setting the area/region

After resetting the unit, the area/region setting display appears.

- 1 Press **ENTER** while **[SET AREA]** is displayed.
The area/region currently set appears.
- 2 Rotate the control dial to select **[EUROPE]** or **[RUSSIA]**, then press it.
- 3 Rotate the control dial to select **[YES]** or **[NO]**, then press it.
If the setting area/region is changed, the unit is reset, then the clock is displayed.

This setting can be configured in the general setup menu (page 19).

Setting the Clock

- 1 Press **MENU**, rotate the control dial to select **[GENERAL]**, then press it.
- 2 Rotate the control dial to select **[SET CLOCK]**, then press it.
- 3 Rotate the control dial to select **[MANUAL]**, then press it.
The hour indication flashes.
- 4 Rotate the control dial to set the hour and minute.
To move the digital indication, press **◀◀/▶▶** (**SEEK -/+**).
- 5 After setting the minute, press **MENU**.
The setup is complete and the clock starts.

To display the clock

Press **DSPL**.

To set the clock automatically

Select **[AUTO <RDS>]** in step 3.

Checking the Battery Voltage

You can check the current battery voltage. (Not available while the source is off and the clock is displayed.)

- 1 Press **DSPL** repeatedly until the battery voltage display appears.

Preparing a BLUETOOTH Device

You can enjoy music, or perform handsfree calling depending on the BLUETOOTH compatible device such as a smartphone, cellular phone and audio device (hereafter “BLUETOOTH device” if not otherwise specified). For details on connecting, refer to the operating instructions supplied with the device.

Before connecting the device, turn down the volume of this unit; otherwise, loud sound may result.

Connecting with a Smartphone using One-touch connection (NFC)

By touching the control dial on the unit with an NFC* compatible smartphone, the unit is paired and connected with the smartphone automatically.

* NFC (Near Field Communication) is a technology enabling short-range wireless communication between various devices, such as mobile phones and IC tags. Thanks to the NFC function, data communication can be achieved easily just by touching the relevant symbol or designated location on NFC compatible devices.

For a smartphone with Android OS 4.0 or lower installed, downloading the app “NFC Easy Connect” available at Google Play™ is required. The app may not be downloadable in some countries/regions.

1 Activate the NFC function on the smartphone.

For details, refer to the operating instructions supplied with the smartphone.

2 Touch the N-Mark part of the unit with the N-Mark part of the smartphone.

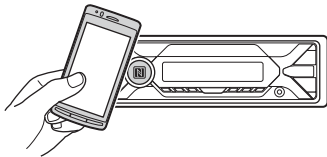

Make sure that  lights up on the display of the unit.

To disconnect using NFC

Touch the N-Mark part of the unit with the N-Mark part of the smartphone again.

Notes

- When making the connection, handle the smartphone carefully to prevent scratches.
- One-touch connection is not possible when the unit is already connected to another NFC compatible device. In this case, disconnect the other device, and make connection with the smartphone again.

Pairing and connecting with a BLUETOOTH device

When connecting a BLUETOOTH device for the first time, mutual registration (called “pairing”) is required. Pairing enables this unit and other devices to recognize each other. This unit can connect two BLUETOOTH devices (two cellular phones, or a cellular phone and an audio device).



1 Place the BLUETOOTH device within 1 m (3 ft) of this unit.

2 Press MENU, rotate the control dial to select [BLUETOOTH], then press it.

3 Rotate the control dial to select [SET PAIRING], then press it.

4 Rotate the control dial to select [SET DEVICE 1]* or [SET DEVICE 2]*, then press it.

 flashes while the unit is in pairing standby mode.

* [SET DEVICE 1] or [SET DEVICE 2] will be changed to the paired device name after pairing is complete.

5 Perform pairing on the BLUETOOTH device so it detects this unit.

6 Select [DSX-XXXX] (your model name) shown in the display of the BLUETOOTH device.

If your model name does not appear, repeat from step 2.

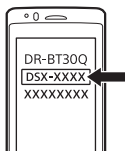

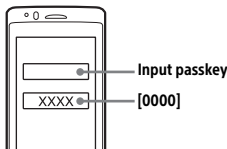

7 If passkey* input is required on the BLUETOOTH device, input [0000].

* Passkey may be called "Passcode," "PIN code," "PIN number" or "Password," etc., depending on the device.



When pairing is made,  stays lit.

8 Select this unit on the BLUETOOTH device to establish the BLUETOOTH connection.

 or  lights up when the connection is made.

Note

While connecting to a BLUETOOTH device, this unit cannot be detected from another device. To enable detection, enter the pairing mode and search for this unit from another device.

To start playback

For details, see "Playing a BLUETOOTH Device" (page 13).



To disconnect the paired device

Perform step 2 to 4 to disconnect after this unit and the BLUETOOTH device are paired.



Connecting with a paired BLUETOOTH device

To use a paired device, connection with this unit is required. Some paired devices will connect automatically.



- 1 Press **MENU**, rotate the control dial to select **[BLUETOOTH]**, then press it.
- 2 Rotate the control dial to select **[SET BT SIGNAL]**, then press it.
Make sure that  lights up.
- 3 Activate the **BLUETOOTH** function on the BLUETOOTH device.
- 4 Operate the BLUETOOTH device to connect to this unit.
 or  lights up.

Icons in the display:

	Lights up when handsfree calling is available by enabling the HFP (Handsfree Profile).
	Lights up when the audio device is playable by enabling the A2DP (Advanced Audio Distribution Profile).

To connect the last-connected device from this unit

Activate the BLUETOOTH function on the BLUETOOTH device.

To connect with the audio device, press **SRC** to select **[BT AUDIO]** and press **▶||** (play/pause).

To connect with the cellular phone, press **CALL**.

Note

While streaming BLUETOOTH audio, you cannot connect from this unit to the cellular phone. Connect from the cellular phone to this unit instead.

Tip

With BLUETOOTH signal on: when the ignition is turned to on, this unit reconnects automatically to the last-connected cellular phone.

Connecting with an iPhone/iPod (BLUETOOTH Auto Pairing)

When an iPhone/iPod with iOS5 or later installed is connected to the USB port, the unit is paired and connected with the iPhone/iPod automatically. To enable BLUETOOTH Auto Pairing, make sure [SET AUTOPAIR] in [BLUETOOTH] is set to [ON] (page 21).

- 1 Activate the BLUETOOTH function on the iPhone/iPod.
- 2 Connect an iPhone/iPod to the USB port.

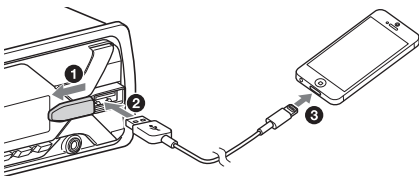

Make sure that  lights up on the display of the unit.

Notes

- BLUETOOTH Auto Pairing is not possible if the unit is already connected to another BLUETOOTH device. In this case, disconnect the other device, then connect the iPhone/iPod again.
- If BLUETOOTH Auto Pairing is not established, see "Preparing a BLUETOOTH Device" (page 8).

Connecting a USB Device

- 1 Turn down the volume on the unit.
- 2 Connect the USB device to the unit.
To connect an iPod/iPhone, use the USB connection cable for iPod (not supplied).

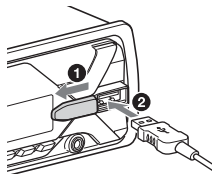

Connecting Other Portable Audio Device

- 1 Turn off the portable audio device.
- 2 Turn down the volume on the unit.
- 3 Connect the portable audio device to the AUX input jack (stereo mini jack) on the unit with a connecting cord (not supplied)*.

* Be sure to use a straight type plug.

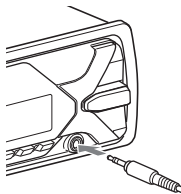

- 4 Press SRC to select [AUX].

To match the volume level of the connected device to other sources

Start playback of the portable audio device at a moderate volume, and set your usual listening volume on the unit.

Press MENU, then select [SOUND] → [SET AUX VOL] (page 21).

Listening to the Radio

Listening to the Radio

To listen to the radio, press SRC to select [TUNER].

Storing automatically (BTM)

- 1 Press MODE to change the band (FM1, FM2, FM3, MW or LW).
- 2 Press MENU, rotate the control dial to select [GENERAL], then press it.
- 3 Rotate the control dial to select [SET BTM], then press it.
The unit stores stations in order of frequency on the number buttons.

Tuning

- 1 Press MODE to change the band (FM1, FM2, FM3, MW or LW).
- 2 Perform tuning.
To tune manually
Press and hold ◀◀/▶▶ (SEEK -/+) to locate the approximate frequency, then press ◀◀/▶▶ (SEEK -/+) repeatedly to finely adjust to the desired frequency.
To tune automatically
Press ◀◀/▶▶ (SEEK -/+).
Scanning stops when the unit receives a station.

Storing manually

- 1 While receiving the station that you want to store, press and hold a number button (1 to 6) until [MEM] appears.

Receiving the stored stations

- 1 Select the band, then press a number button (1 to 6).

Using Radio Data System (RDS)

Setting alternative frequencies (AF) and traffic announcement (TA)

AF continuously retunes the station to the strongest signal in a network, and TA provides current traffic information or traffic programs (TP) if received.

- 1 Press MENU, rotate the control dial to select [GENERAL], then press it.
- 2 Rotate the control dial to select [SET AF/TA], then press it.
- 3 Rotate the control dial to select [SET AF-ON], [SET TA-ON], [SET AF/TA-ON] or [SET AF/TA-OFF], then press it.

To store RDS stations with the AF and TA setting

You can preset RDS stations along with an AF/TA setting. Set AF/TA, then store the station with BTM or manually. If you preset manually, you can also preset non-RDS stations.

To receive emergency announcements

With AF or TA on, emergency announcements will automatically interrupt the currently selected source.

To adjust the volume level during a traffic announcement

Level will be stored into memory for subsequent traffic announcements, independently from the regular volume level.

To stay with one regional program (REGIONAL)

When the AF and REGIONAL functions are on, you will not be switched to another regional station with a stronger frequency. If you leave this regional program's reception area, set [SET REG-OFF] in [GENERAL] during FM reception (page 20). This function does not work in the UK and some other areas.

Local Link function (UK only)

This function enables you to select other local stations in the area, even if they are not stored on your number buttons. During FM reception, press a number button (1 to 6) on which a local station is stored. Within 5 seconds, press again a number button of the local station. Repeat this procedure until the local station is received.

Selecting program types (PTY)

- 1 Press PTY during FM reception.
- 2 Rotate the control dial until the desired program type appears, then press it. The unit starts to search for a station broadcasting the selected program type.

Type of programs

NEWS (News), **AFFAIRS** (Current Affairs), **INFO** (Information), **SPORT** (Sports), **EDUCATE** (Education), **DRAMA** (Drama), **CULTURE** (Culture), **SCIENCE** (Science), **VARIED** (Varied), **POP M** (Pop Music), **ROCK M** (Rock Music), **EASY M** (Easy Listening), **LIGHT M** (Light classical), **CLASSICS** (Serious classical), **OTHER M** (Other Music), **WEATHER** (Weather), **FINANCE** (Finance), **CHILDREN** (Children's program), **SOCIAL** (Social Affairs), **RELIGION** (Religion), **PHONE IN** (Phone In), **TRAVEL** (Travel), **LEISURE** (Leisure), **JAZZ** (Jazz Music), **COUNTRY** (Country Music), **NATION M** (National Music), **OLDIES** (Oldies Music), **FOLK M** (Folk Music), **DOCUMENT** (Documentary)

Playback

Playing a USB Device

In these Operating Instructions, “iPod” is used as a general reference for the iPod functions on an iPod and iPhone, unless otherwise specified by the text or illustrations.

For details on the compatibility of your iPod, see “About iPod” (page 23) or visit the support site on the back cover.

AOA (Android Open Accessory) 2.0, MSC (Mass Storage Class) and MTP (Media Transfer Protocol) type USB devices* compliant with the USB standard can be used. Depending on the USB device, the Android mode or MSC/MTP mode can be selected on the unit.

Some digital media players or Android smartphones may require setting to MTP mode.

* e.g., a USB flash drive, digital media player, Android smartphone

Notes

- For details on the compatibility of your USB device, visit the support site on the back cover.
- Smartphones with Android OS 4.1 or higher installed support Android Open Accessory 2.0 (AOA 2.0). However, some smartphones may not fully support AOA 2.0 even if Android OS 4.1 or higher is installed. For details on the compatibility of your Android smartphone, visit the support site on the back cover.
- Playback of the following files is not supported.
MP3/WMA/AAC/FLAC:
 - copyright-protected files
 - DRM (Digital Rights Management) files
 - Multi-channel audio filesMP3/WMA/AAC:
 - lossless compression files

Before making a connection, select the USB mode (Android mode or MSC/MTP mode) depending on the USB device (page 20).

1 Connect a USB device to the USB port (page 10).

Playback starts.

If a device is already connected, to start playback, press SRC to select [USB] ([IPD]

appears in the display when the iPod is recognized).

2 Adjust the volume on this unit.

To stop playback

Press and hold OFF for 1 second.

To remove the device

Stop playback, then remove the device.

Caution for iPhone

When you connect an iPhone via USB, phone call volume is controlled by the iPhone, not the unit. Do not inadvertently increase the volume on the unit during a call, as a sudden loud sound may result when the call ends.

Playing a BLUETOOTH Device

You can play contents on a connected device that supports BLUETOOTH A2DP (Advanced Audio Distribution Profile).



1 Make BLUETOOTH connection with the audio device (page 8).

To select the audio device, press MENU, then select [BLUETOOTH] → [SET AUDIODEV] (page 21).

2 Press SRC to select [BT AUDIO].

3 Operate the audio device to start playback.

4 Adjust the volume on this unit.

Notes

- Depending on the audio device, information such as title, track number/time and playback status may not be displayed on this unit.
- Even if the source is changed on this unit, playback of the audio device does not stop.
- [BT AUDIO] does not appear in the display while running the “Sony | Music Center” application via the BLUETOOTH function.

To match the volume level of the BLUETOOTH device to other sources

Start playback of the BLUETOOTH audio device at a moderate volume, and set your usual listening volume on the unit.

Press MENU, then select [SOUND] → [SET BTA VOL] (page 21).

Searching and Playing Tracks

Repeat play and shuffle play

Not available when a USB device in Android mode is connected.

- 1 During playback, press **↶** (repeat) or **↷** (shuffle) repeatedly to select the desired play mode.

Playback in the selected play mode may take time to start.

Available play modes differ depending on the selected sound source.

Searching a track by name (Quick-BrowZer™)

Not available when a USB device in Android mode or iPod is connected.

- 1 During USB playback, press **Q** (browse)* to display the list of search categories.

When the track list appears, press **↶** (back) repeatedly to display the desired search category.

* During USB playback, press **Q** (browse) for more than 2 seconds to directly return to the beginning of the category list.

- 2 Rotate the control dial to select the desired search category, then press it to confirm.
- 3 Repeat step 2 to search the desired track. Playback starts.

To exit the Quick-BrowZer mode

Press **Q** (browse).

Searching by skipping items (Jump mode)

Not available when a USB device in Android mode or iPod is connected.

- 1 During USB playback, press **Q** (browse).
- 2 Press **▶▶** (SEEK +).
- 3 Rotate the control dial to select the item. The list is jumped in steps of 10% of the total number of items.
- 4 Press **ENTER** to return to the Quick-BrowZer mode. The selected item appears.
- 5 Rotate the control dial to select the desired item, then press it. Playback starts.

Handsfree Calling (via BLUETOOTH only)

To use a cellular phone, connect it with this unit. You can connect two cellular phones to the unit. For details, see "Preparing a BLUETOOTH Device" (page 8).



Receiving a Call

- 1 Press **CALL** when a call is received with a ringtone.

The phone call starts.

Note

The ringtone and talker's voice are output from the front speakers. To select the speakers for handsfree calling, press **MENU**, then select **[BLUETOOTH] → [SET VOICE-OUT]** (page 22).

To reject the call

Press and hold **OFF** for 1 second.

To end the call

Press **CALL** again.

Making a Call

You can make a call from the phonebook or call history when a cellular phone supporting PBAP (Phone Book Access Profile) is connected.

When two cellular phones are connected to the unit, select either phone.

From the phonebook

- 1 Press **CALL**.
When two cellular phones are connected to the unit, rotate the control dial to select either phone, then press it.
- 2 Rotate the control dial to select **[PHONE BOOK]**, then press it.
- 3 Rotate the control dial to select an initial from the initial list, then press it.
- 4 Rotate the control dial to select a name from the name list, then press it.
- 5 Rotate the control dial to select a number from the number list, then press it.
The phone call starts.

From the call history

- 1 Press **CALL**.
When two cellular phones are connected to the unit, rotate the control dial to select either phone, then press it.
- 2 Rotate the control dial to select **[RECENT CALL]**, then press it.
A list of the call history appears.
- 3 Rotate the control dial to select a name or phone number from the call history, then press it.
The phone call starts.

By phone number input

- 1 Press **CALL**.
When two cellular phones are connected to the unit, rotate the control dial to select either phone, then press it.
- 2 Rotate the control dial to select **[DIAL NUMBER]**, then press it.

- 3 Rotate the control dial to enter the phone number, and lastly select [] (space), then press ENTER*.

The phone call starts.

* To move the digital indication, press ◀▶/▶▶ (SEEK -/+).

Note

[] appears instead of [#] on the display.

By redial

- 1 Press CALL.

When two cellular phones are connected to the unit, rotate the control dial to select either phone, then press it.

- 2 Rotate the control dial to select [REDIAL], then press it.

The phone call starts.

By voice tags

You can make a call by saying the voice tag stored in a connected cellular phone that has a voice dialing function.

- 1 Press CALL.

When two cellular phones are connected to the unit, rotate the control dial to select either phone, then press it.

- 2 Rotate the control dial to select [VOICE DIAL], then press it.

Alternatively, press and hold VOICE for more than 2 seconds.

- 3 Say the voice tag stored on the cellular phone.

Your voice is recognized, and the call is made.

To cancel voice dialing

Press VOICE.

Available Operations during Call

To adjust the ringtone volume

Rotate the control dial while receiving a call.

To adjust the talker's voice volume

Rotate the control dial during a call.

To adjust the volume for the other party (Mic gain adjustment)

Press MIC.

Adjustable volume levels: [MIC-LOW], [MIC-MID], [MIC-HI].

To reduce echo and noise (Echo Canceler/ Noise Canceler Mode)

Press and hold MIC.

Settable mode: [EC/NC-1], [EC/NC-2].

To switch between handsfree mode and handheld mode

During a call, press MODE to switch the phone call audio between the unit and cellular phone.

Note

Depending on the cellular phone, this operation may not be available.

Useful Functions

Sony | Music Center with iPhone/Android smartphone

Downloading the latest version of “Sony | Music Center” application is required from the App Store for iPhone or from Google Play for Android smartphone.

Notes

- For your safety, follow your local traffic laws and regulations, and do not operate the application while driving.
- “Sony | Music Center” is an app for controlling Sony audio devices which are compatible with “Sony | Music Center”, by your iPhone/Android smartphone.
- What you can control with “Sony | Music Center” varies depending on the connected device.
- To make use of “Sony | Music Center” features, see the details on your iPhone/Android smartphone.
- For further details on “Sony | Music Center,” visit the following URL: <http://www.sony.net/smcqa/>
- Visit the website below and check the compatible iPhone/Android smartphone models.
For iPhone: visit the App Store
For Android smartphone: visit Google Play

Establishing the Sony | Music Center connection

1 Make the BLUETOOTH connection with iPhone/Android smartphone (page 8).

To select the audio device, press MENU, then select [BLUETOOTH] → [SET AUDIODEV] (page 21).

2 Launch the “Sony | Music Center” application.

3 Press MENU, rotate the control dial to select [SONY APP], then press it.

Connection to iPhone/Android smartphone starts.

For details on the operations on iPhone/Android smartphone, see the help of the application.

If the device number appears

Make sure that the number is displayed (e.g., 123456), then select [Yes] on the iPhone/Android smartphone.

To terminate connection

Press MENU, rotate the control dial to select [SONY APP], then press it.

Selecting the source or application

You can operate to select the desired source or application on iPhone/Android smartphone.

To select the source

Press SRC repeatedly. Alternatively, press SRC, rotate the control dial to select the desired source, then press ENTER.

To display the source list

Press SRC.

Announcement of SMS by voice guide (Android smartphone only)

Messages of SMS are automatically read out through the car speakers when they are received.

For details on settings, refer to the help of the application.

Replying a message of SMS (Android smartphone only)

You can reply a message by touching the reply icon.

- 1 Activate the “Sony | Music Center” application, then touch the [Reply] (reply) icon.
The message input display appears on the “Sony | Music Center” application.
- 2 Input a reply message by voice recognition.
The list of message candidates appears on the “Sony | Music Center” application.
- 3 Rotate the control dial to select the desired message, then press it.
The message is sent out.

Making sound and display settings

You can adjust the settings relating to sound and display via iPhone/Android smartphone.

For details on settings, refer to the help of the application.

Using Voice Recognition (Android smartphone only)

- 1 Press and hold VOICE to activate voice recognition.
- 2 Say the desired voice command into the microphone.

To deactivate voice recognition

Press VOICE.

Notes

- Voice recognition may not be available in some cases.
- Voice recognition may not work properly depending on the performance of the connected Android smartphone.
- Operate under conditions where noise such as engine sound is minimized during voice recognition.

Using Siri Eyes Free

Siri Eyes Free allows you to use an iPhone handsfree by simply speaking into the microphone. This function requires you to connect an iPhone to the unit via BLUETOOTH. Availability is limited to iPhone 4s or later. Make sure that your iPhone is running the latest iOS version.

You must complete BLUETOOTH registration and connection configurations for the iPhone with the unit in advance. For details, see "Preparing a BLUETOOTH Device" (page 8).

To select the iPhone, press MENU, then select [BLUETOOTH] → [SET AUDIODEV] (page 21).

- 1 Activate the Siri function on the iPhone.
For details, refer to the operating instructions supplied with the iPhone.

- 2 Press and hold VOICE for more than 2 seconds.

The voice command display appears.

- 3 After the iPhone beeps, speak into the microphone.

The iPhone beeps again, then Siri starts responding.

To deactivate Siri Eyes Free

Press VOICE.

Notes

- The iPhone may not recognize your voice depending on usage conditions. (For example, if you are in a moving car.)
- Siri Eyes Free may not function properly, or the response time may lag in locations where iPhone signals are difficult to receive.
- Depending on the iPhone's operating condition, Siri Eyes Free may not function properly, or may quit.
- If you play a track with an iPhone using the BLUETOOTH audio connection, when the track starts playback via BLUETOOTH, Siri Eyes Free automatically quits and the unit switches to the BLUETOOTH audio source.
- When Siri Eyes Free is activated during audio playback, the unit may switch to the BLUETOOTH audio source even if you do not specify a track to play.
- When connecting the iPhone to the USB port, Siri Eyes Free may not function properly, or may quit.
- When connecting the iPhone to the unit via USB, do not activate Siri with the iPhone. Siri Eyes Free may not function properly, or may quit.
- There is no audio sound while Siri Eyes Free is activated.

Settings

Canceling the DEMO Mode

You can cancel the demonstration display which appears when the source is off and the clock is displayed.

- 1 Press **MENU**, rotate the control dial to select **[GENERAL]**, then press it.
- 2 Rotate the control dial to select **[SET DEMO]**, then press it.
- 3 Rotate the control dial to select **[SET DEMO-OFF]**, then press it.
The setting is complete.
- 4 Press **↶** (back) twice.
The display returns to normal reception/play mode.

Basic Setting Operation

You can set items in the following setup categories: General setup (GENERAL), Sound setup (SOUND), Display setup (DISPLAY), BLUETOOTH Setup (BLUETOOTH), Sony | Music Center Setup (SONY APP)

- 1 Press **MENU**.
- 2 Rotate the control dial to select the setup category, then press it.
The items that can be set differ depending on the source and settings.
- 3 Rotate the control dial to select the options, then press it.

To return to the previous display

Press **↶** (back).

General Setup (GENERAL)

AREA

Specifies the area/region to use this unit: [EUROPE], [RUSSIA].

If the area/region currently set is changed, this unit is reset, then the clock is displayed. (Available only while the source is off and the clock is displayed.)

DEMO (demonstration)

Activates the demonstration: [ON], [OFF].

CLOCK (clock) (page 7)

Sets the clock: [AUTO <RDS>], [MANUAL].

CAUT ALM (caution alarm)

Activates the caution alarm: [ON], [OFF] (page 6).

(Available only while the source is off and the clock is displayed.)

BEEP

Activates the beep sound: [ON], [OFF].

AUTO OFF

Shuts off automatically after a certain time when the unit is turned off: [ON] (30 minutes), [OFF].

STEERING

Registers/resets the setting of the steering wheel remote control.

(Available when connected with the connection cable (not supplied).) (Available only while the source is off and the clock is displayed.)

STR CONTROL (steering control)

Selects the input mode of the connected remote control. To prevent a malfunction, be sure to match the input mode with the connected remote control before use.

CUSTOM

Input mode for the steering wheel remote control

PRESET

Input mode for the wired remote control excluding the steering wheel remote control (automatically selected when [RESET CUSTOM] is performed.)

EDIT CUSTOM

Registers the functions (SOURCE, ATT, VOL +/-, SEEK +/-, VOICE, ON HOOK, OFF HOOK) to the steering wheel remote control:

- 1 Rotate the control dial to select the function you want to assign to the steering wheel remote control, then press it.
- 2 While [REGISTER] is blinking, press and hold the button on the steering wheel remote control you want to assign the function to. When registration is complete, [REGISTERED] is displayed.
- 3 To register other functions, repeat steps 1 and 2.

(Available only when [STR CONTROL] is set to [CUSTOM].)

RESET CUSTOM

Resets the setting of the steering wheel remote control: [YES], [NO].

(Available only when [STR CONTROL] is set to [CUSTOM].)

Notes

- While making settings, only button operation on the unit is available. For safety, park your car before making this setting.
- If an error occurs while registering, all the previously-registered information remains. Restart registration from the function where the error occurred.
- This function may not be available on some vehicles. For details on the compatibility of your vehicle, visit the support site on the back cover.

USB MODE

Changes the USB mode: [ANDROID], [MSC/MTP].
(Available only when the USB source is selected.)

AF/TA (alternative frequencies/traffic announcement)

Selects the alternative frequencies (AF) and traffic announcement (TA) setting: [AF-ON], [TA-ON], [AF/TA-ON], [AF/TA-OFF].
(Available when any source is selected.)

REGIONAL

Restricts reception to a specific region: [ON], [OFF]. (Available only when FM is received.)

BTM (best tuning memory) (page 11)

(Available only when the tuner is selected.)

FIRMWARE

(Available only while the source is off and the clock is displayed.)

Checks/updates the firmware version. For details, visit the support site on the back cover.

FW VERSION (firmware version)

Displays current firmware version.

FW UPDATE (firmware update)

Enters firmware update process: [YES], [NO].

Updating the firmware takes a few minutes to complete. During the update, do not turn the ignition to the OFF position, nor remove the USB device.

Sound Setup (SOUND)

This setup menu is available when any source is selected.

EQ10 PRESET

Selects an equalizer curve from 10 equalizer curves or off:

[OFF], [R&B], [ROCK], [POP], [HIP-HOP], [EDM], [JAZZ], [SOUL], [COUNTRY], [KARAOKE]*, [CUSTOM].

The equalizer curve setting can be memorized for each source.

* [KARAOKE] reduces the vocal sound but cannot fully remove it during playback. Also, using a microphone is not supported.

EQ10 CUSTOM

Sets [CUSTOM] of EQ10.

Selects the equalizer curve:

[BAND1] 32 Hz, [BAND2] 63 Hz, [BAND3] 125 Hz, [BAND4] 250 Hz, [BAND5] 500 Hz, [BAND6] 1 kHz, [BAND7] 2 kHz, [BAND8] 4 kHz, [BAND9] 8 kHz, [BAND10] 16 kHz.

The volume level is adjustable in 1 dB steps, from -6 dB to +6 dB.

BALANCE

Adjusts the sound balance: [RIGHT-15] – [CENTER] – [LEFT-15].

FADER

Adjusts the relative level: [FRONT-15] – [CENTER] – [REAR-15].

S.WOOFER (subwoofer)

SW LEVEL (subwoofer level)

Adjusts the subwoofer volume level:
[+6 dB] – [0 dB] – [-6 dB], [ATT].
([ATT] is displayed at the lowest setting.)

SW PHASE (subwoofer phase)

Selects the subwoofer phase: [NORM], [REV].

LPF FREQ (low pass filter frequency)

Selects the subwoofer cut-off frequency: [80Hz], [100Hz], [120Hz].

HPF FREQ (high pass filter frequency)

Selects the front/rear speaker cut-off frequency:
[OFF], [80Hz], [100Hz], [120Hz].

AUX VOL (AUX volume)

Adjusts the volume level for each connected auxiliary device: [+18 dB] – [0 dB] – [-8 dB].

This setting negates the need to adjust the volume level between sources.

(Available only when the AUX is selected.)

BTA VOL (BLUETOOTH audio volume level)

Adjusts the volume level for each connected BLUETOOTH device: [+6 dB] – [0 dB] – [-6 dB].

This setting negates the need to adjust the volume level between sources.

Display Setup (DISPLAY)

DIMMER

Changes the display brightness: [ON], [OFF], [CLK] (clock).

To set this function to be active only during a fixed period, select [CLK], then set the start and end times.

– To set the brightness when the dimmer function is activated:

Set [DIMMER] to [ON], then adjust [BRIGHTNESS].

– To set the brightness when the dimmer function is deactivated:

Set [DIMMER] to [OFF], then adjust [BRIGHTNESS].

The brightness setting is stored and applied when the dimmer function is activated or deactivated.

BRIGHTNESS

Adjusts the display brightness. The brightness level is adjustable: [1] – [10].

SND SYNC (sound synchronization)

Activates the synchronization of the illumination with the sound: [ON], [OFF].

AUTO SCR (auto scroll)

Scrolls long items automatically: [ON], [OFF].
(Not available when the AUX or tuner is selected.)

BLUETOOTH Setup (BLUETOOTH)

PAIRING (page 8)

Connects up to two BLUETOOTH devices:

[DEVICE 1], [DEVICE 2].

[DEVICE 1] or [DEVICE 2] will be changed to the paired device name after pairing is complete.

AUDIODEV (audio device)

Selects the audio device. [*] appears on the device paired with [DEVICE 1] or the current A2DP compatible audio device.

RINGTONES

Selects whether this unit or the connected cellular phone outputs the ringtone: [1] (this unit), [2] (cellular phone).

AUTO ANS (auto answer)

Sets this unit to answer an incoming call automatically: [OFF], [1] (about 3 seconds), [2] (about 10 seconds).

AUTOPAIR (auto pairing)

Starts BLUETOOTH pairing automatically when iOS device version 5.0 or later is connected via USB: [ON], [OFF].

BT SIGNAL (BLUETOOTH signal) (page 9)

Activates/deactivates the BLUETOOTH function.

BT INIT (BLUETOOTH initialize)

Initializes all the BLUETOOTH related settings (pairing information, device information, etc.): [YES], [NO].

When disposing the unit, initialize all the settings.

(Available only while the source is off and the clock is displayed.)

VOICE-OUT (voice output)

Selects the speakers for handsfree calling: [VOICE FRONT] (front speakers), [VOICE REAR] (rear speakers), [VOICE ALL] (all speakers).

(Available only while the source is off and the clock is displayed.)

Sony | Music Center Setup (SONY APP)

Establish and terminate “Sony | Music Center” function (connection).

Additional Information

Updating the Firmware

To update the firmware, visit the support site on the back cover, then follow the online instructions.

Notes

- Using a USB device (not supplied) is required for updating the firmware. Store the updater in the USB device, and connect the device to the USB port, then perform the update operation.
- Updating the firmware takes a few minutes to complete. During the update, do not turn the ignition to the OFF position, nor remove the USB device.

Precautions

- Cool off the unit beforehand if your car has been parked in direct sunlight.
- Do not leave the front panel or audio devices brought in inside the car, or it may cause malfunction due to high temperature in direct sunlight.
- Power antenna (aerial) extends automatically.

To maintain high sound quality

Do not splash liquid onto the unit.

Playback order of audio files

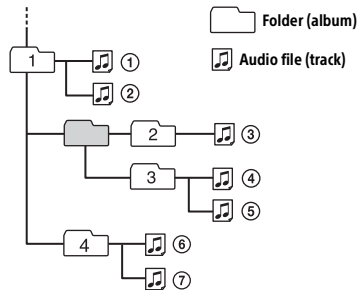

About iPod

- You can connect to the following iPod models. Update your iPod devices to the latest software before use.

Compatible iPhone/iPod models

Compatible Model	Bluetooth®	USB
iPhone X	✓	✓
iPhone 8	✓	✓
iPhone 8 Plus	✓	✓
iPhone 7	✓	✓
iPhone 7 Plus	✓	✓
iPhone SE	✓	✓
iPhone 6s	✓	✓
iPhone 6s Plus	✓	✓
iPhone 6	✓	✓
iPhone 6 Plus	✓	✓
iPhone 5s	✓	✓
iPhone 5c	✓	✓
iPhone 5	✓	✓
iPhone 4s	✓	✓
iPod touch (6th generation)	✓	✓
iPod touch (5th generation)	✓	✓
iPod nano (7th generation)		✓

- Use of the Made for Apple badge means that an accessory has been designed to connect specifically to the Apple product(s) identified in the badge, and has been certified by the developer to meet Apple performance standards. Apple is not responsible for the operation of this device or its compliance with safety and regulatory standards. Please note that the use of this accessory with an Apple product may affect wireless performance.

If you have any questions or problems concerning your unit that are not covered in this manual, consult your nearest Sony dealer.

Maintenance

Cleaning the connectors

The unit may not function properly if the connectors between the unit and the front panel are not clean. In order to prevent this, detach the front panel (page 6) and clean the connectors with a cotton swab. Do not apply too much force. Otherwise, the connectors may be damaged.

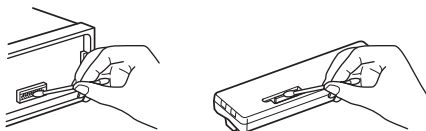

Notes

- For safety, turn off the ignition before cleaning the connectors, and remove the key from the ignition switch.
- Never touch the connectors directly with your fingers or with any metal device.

Specifications

Tuner section

FM

Tuning range:

When [AREA] is set to [EUROPE]:
87.5 MHz – 108.0 MHz

When [AREA] is set to [RUSSIA]:
FM1/FM2: 87.5 MHz – 108.0 MHz
(at 50 kHz step)

FM3: 65 MHz – 74 MHz (at 30 kHz step)

Antenna (aerial) terminal:

External antenna (aerial) connector

Intermediate frequency:

When [AREA] is set to [EUROPE]:
FM CCIR: -1,956.5 kHz to -487.3 kHz and
+500.0 kHz to +2,095.4 kHz

When [AREA] is set to [RUSSIA]:
FM CCIR: -1,956.5 kHz to -487.3 kHz and
+500.0 kHz to +2,095.4 kHz

FM OIRT: -1,815.6 kHz to -943.7 kHz and
+996.6 kHz to +1,776.6 kHz

Usable sensitivity: 7 dBf

Selectivity: 75 dB at 400 kHz
Signal-to-noise ratio: 73 dB
Separation: 50 dB at 1 kHz
Frequency response: 20 Hz – 15,000 Hz

MW/LW

Tuning range:
MW: 531 kHz – 1,602 kHz
LW: 153 kHz – 279 kHz

Antenna (aerial) terminal:
External antenna (aerial) connector
Sensitivity: MW: 26 μ V, LW: 50 μ V

USB Player section

Interface: USB (Full-speed)
Maximum current: 1 A
Maximum number of recognizable folders and files:
Folders (albums): 256
Files (tracks) per folder: 256

Compatible Android Open Accessory protocol
(AOA): 2.0

Corresponding codec:

MP3 (.mp3)
Bit rate: 8 kbps - 320 kbps (Supports VBR
(Variable Bit Rate))

Sampling rate: 16 kHz - 48 kHz

WMA (.wma)
Bit rate: 32 kbps - 192 kbps (Supports VBR
(Variable Bit Rate))

Sampling rate: 32 kHz, 44.1 kHz, 48 kHz

AAC (.m4a, .mp4)
Bit rate: 16 kbps – 320 kbps (stereo)

Sampling rate: 8 kHz – 48 kHz

FLAC (.flac)
Bit depth: 16 bit, 24 bit
Sampling rate: 44.1 kHz, 48 kHz

Wireless Communication

Communication System:
BLUETOOTH Standard version 3.0

Output:
BLUETOOTH Standard Power Class 2
(radiated -9 dBm)

Maximum communication range:
Line of sight approx. 10 m (33 ft)*1

Frequency band:
2.4 GHz band (2.4000 GHz – 2.4835 GHz)

Modulation method: FHSS

Compatible BLUETOOTH Profiles*2:
A2DP (Advanced Audio Distribution Profile) 1.3
AVRCP (Audio Video Remote Control Profile) 1.3
HFP (Handsfree Profile) 1.6
PBAP (Phone Book Access Profile)
SPP (Serial Port Profile)

Corresponding codec:
SBC (.sbc), AAC (.m4a)

*1 The actual range will vary depending on factors such as obstacles between devices, magnetic fields around a microwave oven, static electricity, reception sensitivity, antenna (aerial)'s performance, operating system, software application, etc.

*2 BLUETOOTH standard profiles indicate the purpose of BLUETOOTH communication between devices.

NFC Communication

Frequency band and maximum power spec
NFC: 13.56 MHz < 60 dB μ A/m at 10 m

Power amplifier section

Output: Speaker outputs
Speaker impedance: 4 Ω – 8 Ω
Maximum power output: 55 W \times 4 (at 4 Ω)

General

Outputs:
Audio outputs terminal (REAR, SUB)
Power antenna (aerial)/Power amplifier control
terminal (REM OUT)

Inputs:
Remote controller input terminal
Antenna (aerial) input terminal
AUX input jack (stereo mini jack)
USB port

Power requirements: 12 V DC car battery (negative
ground (earth))

Rated current consumption: 10 A

Dimensions:
Approx. 178 mm \times 50 mm \times 119 mm
(7 1/8 in \times 2 in \times 4 3/4 in) (w/h/d)

Mounting dimensions:
Approx. 182 mm \times 53 mm \times 102 mm
(7 1/4 in \times 2 1/8 in \times 4 1/8 in) (w/h/d)

Mass: Approx. 0.7 kg (1 lb 9 oz)

Package contents:
Main unit (1)
Parts for installation and connections (1 set)

Your dealer may not handle some of the above listed accessories. Please ask the dealer for detailed information.

Design and specifications are subject to change without notice.

Copyrights

The Bluetooth® word mark and logos are registered trademarks owned by the Bluetooth SIG, Inc. and any use of such marks by Sony Corporation is under license. Other trademarks and trade names are those of their respective owners.

The N-Mark is a trademark or registered trademark of NFC Forum, Inc. in the United States and in other countries.

Windows Media is either a registered trademark or trademark of Microsoft Corporation in the United States and/or other countries.

This product is protected by certain intellectual property rights of Microsoft Corporation. Use or distribution of such technology outside of this product is prohibited without a license from Microsoft or an authorized Microsoft subsidiary.

Apple, iPhone, iPod, iPod nano, iPod touch, and Siri are trademarks of Apple Inc., registered in the U.S. and other countries. App Store is a service mark of Apple Inc.

IOS is a trademark or registered trademark of Cisco in the U.S. and other countries and is used under license.

Google, Google Play and Android are trademarks of Google LLC.

libFLAC

Copyright (C) 2000-2009 Josh Coalson
Copyright (C) 2011-2013 Xiph.Org Foundation

Redistribution and use in source and binary forms, with or without modification, are permitted provided that the following conditions are met:

- Redistributions of source code must retain the above copyright notice, this list of conditions and the following disclaimer.

- Redistributions in binary form must reproduce the above copyright notice, this list of conditions and the following disclaimer in the documentation and/or other materials provided with the distribution.
- Neither the name of the Xiph.org Foundation nor the names of its contributors may be used to endorse or promote products derived from this software without specific prior written permission.

THIS SOFTWARE IS PROVIDED BY THE COPYRIGHT HOLDERS AND CONTRIBUTORS "AS IS" AND ANY EXPRESS OR IMPLIED WARRANTIES, INCLUDING, BUT NOT LIMITED TO, THE IMPLIED WARRANTIES OF MERCHANTABILITY AND FITNESS FOR A PARTICULAR PURPOSE ARE DISCLAIMED. IN NO EVENT SHALL THE FOUNDATION OR CONTRIBUTORS BE LIABLE FOR ANY DIRECT, INDIRECT, INCIDENTAL, SPECIAL, EXEMPLARY, OR CONSEQUENTIAL DAMAGES (INCLUDING, BUT NOT LIMITED TO, PROCUREMENT OF SUBSTITUTE GOODS OR SERVICES; LOSS OF USE, DATA, OR PROFITS; OR BUSINESS INTERRUPTION) HOWEVER CAUSED AND ON ANY THEORY OF LIABILITY, WHETHER IN CONTRACT, STRICT LIABILITY, OR TORT (INCLUDING NEGLIGENCE OR OTHERWISE) ARISING IN ANY WAY OUT OF THE USE OF THIS SOFTWARE, EVEN IF ADVISED OF THE POSSIBILITY OF SUCH DAMAGE.

Troubleshooting

The following checklist will help you remedy problems you may encounter with your unit. Before going through the checklist below, check the connection and operating procedures.

For details on using the fuse and removing the unit from the dashboard, see "Connection/Installation" (page 32).

If the problem is not solved, visit the support site on the back cover.

General

No sound or the sound is very low.

- The position of the fader control [FADER] is not set for a 2-speaker system.
- The volume of the unit and/or connected device is very low.
 - Increase the volume of the unit and connected device.

No beep sound.

- An optional power amplifier is connected and you are not using the built-in amplifier.

The contents of the memory have been erased.

- The power supply lead or battery has been disconnected or not connected properly.

Stored stations and correct time are erased.

The fuse has blown.

Makes a noise when the position of the ignition is switched.

- The leads are not matched correctly with the car's accessory power connector.

During playback or reception, the demonstration mode starts.

- If no operation is performed for 5 minutes with [DEMO-ON] set, the demonstration mode starts.
 - Set [DEMO-OFF] (page 19).

The display disappears from/does not appear in the display window.

- The dimmer is set to [DIM-ON] (page 21).
- The display disappears if you press and hold OFF.
 - Press OFF on the unit until the display appears.
- The connectors are dirty (page 23).

The display/illumination flashes.

- The power supply is not sufficient.
 - Check that the car battery supplies enough power to the unit. (The power requirement is 12 V DC.)

The operation buttons do not function.

- Press DSPL and ⏪ (back)/MODE for more than 2 seconds to reset the unit.

The contents stored in memory are erased.

For your safety, do not reset the unit while you are driving.

The clock set automatically is not accurate.

- The clock data on radio waves is not accurate.
 - Set the clock manually (page 7).

Radio reception

Stations cannot be received.

The sound is hampered by noises.

- The connection is not correct.
 - Check the connection of the car antenna (aerial).
 - If the auto antenna (aerial) will not extend, check the connection of the power antenna (aerial) control lead.

Preset tuning is not possible.

- The broadcast signal is too weak.

65 MHz to 74 MHz in FM3 cannot be tuned in.

- [AREA] is set to [EUROPE].
 - Set [AREA] to [RUSSIA] (page 19).

RDS

RDS services cannot be received (when [AREA] is set to [RUSSIA]).

- FM3 is selected.
 - Select FM1 or FM2.
- RDS services are unavailable in the current region.

The SEEK starts after a few seconds of listening.

- The station is non-TP or has weak signal.
 - Deactivate TA (page 12).

No traffic announcements.

- Activate TA (page 12).
- The station does not broadcast any traffic announcements despite being TP.
 - Tune in another station.

PTY displays [- - - - -].

- The current station is not an RDS station.
- RDS data has not been received.
- The station does not specify the program type.

Program service name flashes.

- There is no alternative frequency for the current station.
 - Press **I◀◀/▶▶I** (SEEK -/+) while the program service name is flashing. [PI SEEK] appears and the unit starts searching for another frequency with the same PI (program identification) data.

USB device playback**You cannot play items via a USB hub.**

- This unit cannot recognize USB devices via a USB hub.

A USB device takes longer to play.

- The USB device contains files with a complicated tree structure.

The sound is intermittent.

- The sound may be intermittent at a high-bit-rate.
- DRM (Digital Rights Management) files may not be playable in some cases.

The audio file cannot be played.

- USB devices formatted with file systems other than FAT16 or FAT32 are unsupported.*

* This unit supports FAT16 and FAT32, but some USB device may not support all of these FAT. For details, refer to the operating instruction of each USB device or contact the manufacturer.

Operations for skipping an album, skipping items (Jump mode), and searching a track by name (Quick-BrowZer) cannot be performed.

- These operations cannot be performed when a USB device in Android mode or iPod is connected.
 - Set [USB MODE] to [MSC/MTP] (page 20).
 - Remove the iPod.
- The USB mode of the device is not set to the appropriate mode.
 - Make sure that the USB mode of the device is set to MSC/MTP mode.

The sound cannot be output during playback in Android mode.

- While the unit is in Android mode, the sound outputs only from the Android smartphone.
 - Check the status of the audio playback application on the Android smartphone.
 - Playback may not perform properly depending on the Android smartphone.

NFC function**One-touch connection (NFC) is not possible.**

- If the smartphone does not respond to the touching.
 - Check that the NFC function of the smartphone is turned on.
 - Move the N-Mark part of the smartphone closer to the N-Mark part on this unit.
 - If the smartphone is in a case, remove it.
- NFC receiving sensitivity depends on the device. If One-touch connection with the smartphone fails several times, make BLUETOOTH connection manually.

BLUETOOTH function**The connecting device cannot detect this unit.**

- Before the pairing is made, set this unit to pairing standby mode.
- While connected to a BLUETOOTH device, this unit cannot be detected from another device.
 - Disconnect the current connection and search for this unit from another device.
- When the device pairing is made, set the BLUETOOTH signal output to on (page 9).

Connection is not possible.

- The connection is controlled from one side (this unit or BLUETOOTH device), but not both.
 - Connect to this unit from a BLUETOOTH device or vice versa.

The name of the detected device does not appear.

- Depending on the status of the other device, it may not be possible to obtain the name.

No ringtone.

- Adjust the volume by rotating the control dial while receiving a call.
- Depending on the connecting device, the ringtone may not be sent properly.
 - Set [RINGTONE] to [1] (page 21).
- The speakers are not connected to the unit.
 - Connect the speakers to the unit. To select the speakers for ringtone, press MENU, then select [BLUETOOTH] → [SET VOICE-OUT] (page 22).

The talker's voice cannot be heard.

- The speakers are not connected to the unit.
 - Connect the speakers to the unit. To select the speakers for talker's voice, press MENU, then select [BLUETOOTH] → [SET VOICE-OUT] (page 22).

A call partner says that the volume is too low or high.

- Adjust the volume accordingly using Mic gain adjustment (page 16).

Echo or noise occurs in phone call conversations.

- Lower the volume.
- Set EC/NC Mode to [EC/NC-1] or [EC/NC-2] (page 16).
- If the ambient noise other than the phone call sound is loud, try reducing this noise.
E.g.: If a window is open and road noise, etc., is loud, shut the window. If an air conditioner is loud, lower the air conditioner.

The phone is not connected.

- When BLUETOOTH audio is played, the phone is not connected even if you press CALL.
 - Connect from the phone.

The phone sound quality is poor.

- Phone sound quality depends on reception conditions of cellular phone.
 - Move your car to a place where you can enhance the cellular phone's signal if the reception is poor.

The volume of the connected audio device is low (high).

- Volume level will differ depending on the audio device.
 - Adjust the volume of the connected audio device or this unit.

The sound skips during playback of a BLUETOOTH audio device.

- Reduce the distance between the unit and the BLUETOOTH audio device.
- If the BLUETOOTH audio device is stored in a case which interrupts the signal, remove the audio device from the case during use.
- Several BLUETOOTH devices or other devices which emit radio waves are in use nearby.
 - Turn off the other devices.
 - Increase the distance from the other devices.
- The playback sound stops momentarily when the connection between this unit and the cellular phone is being made. This is not a malfunction.

The connected BLUETOOTH audio device cannot be controlled.

- Check that the connected BLUETOOTH audio device supports AVRCP.

Some functions do not work.

- Check if the connecting device supports the functions in question.

A call is answered unintentionally.

- The connecting phone is set to answer a call automatically.

Pairing failed due to a timeout.

- Depending on the connecting device, the time limit for pairing may be short.
 - Try completing the pairing within the time.

Cannot pair.

- The unit may not be able to pair with a previously paired BLUETOOTH device after initializing the unit if the pairing information of the unit is on the BLUETOOTH device. In this case, delete the pairing information of the unit from the BLUETOOTH device, and then pair them again.

BLUETOOTH function cannot operate.

- Turn off the unit by pressing OFF for more than 2 seconds, then turn the unit on again.

No sound is output from the car speakers during handsfree call.

- If the sound is output from the cellular phone, set the cellular phone to output the sound from the car speakers.

Siri Eyes Free is not activated.

- Perform the handsfree registration for an iPhone that supports Siri Eyes Free.
- Set the Siri function on the iPhone to on.
- Cancel the BLUETOOTH connection with the iPhone and the unit, and reconnect.

Sony | Music Center operation

Application name is mismatched with the actual application in “Sony | Music Center”.

- Launch the application again from the “Sony | Music Center” application.

While running the “Sony | Music Center” application via BLUETOOTH, the display automatically switches to [BT AUDIO].

- The “Sony | Music Center” application or BLUETOOTH function has failed.
- Run the application again.

The “Sony | Music Center” application is automatically disconnected when the display switches to [IPOD].

- The “Sony | Music Center” application on iPhone/iPod does not support iPod playback.
 - Change the source of the unit to other than [IPOD], then establish the “Sony | Music Center” connection (page 17).

The “Sony | Music Center” connection is automatically disconnected when the USB mode of the unit is changed to [ANDROID].

- The Android smartphone is not supporting playback in Android mode.
 - Set the USB mode of the unit to [MSC/MTP], then establish the “Sony | Music Center” connection (page 17).

Messages

The following messages may appear or flash during operation.

INVALID

- The selected operation could be invalid.
- [USB MODE] cannot be changed during iPod playback.

READ: Now reading information.

- Wait until reading is complete and playback starts automatically. This may take some time depending on the file organization.

_ (underscore): The character cannot be displayed.

For USB device playback:

HUB NO SUPRT: USB hubs are not supported.

IPD STOP: iPod playback has finished.

- Operate your iPod/iPhone to start playback.

NOT SUPPORT - ANDROID MODE

- A USB device not supporting AOA (Android Open Accessory) 2.0 is connected to the unit while [USB MODE] is set to [ANDROID].
 - Set [USB MODE] to [MSC/MTP] (page 20).

USB ERROR: The USB device cannot be played.

- Connect the USB device again.

USB NO DEV: A USB device is not connected or recognized.

- Make sure the USB device or USB cable is securely connected.

USB NO MUSIC: There is no playable file.

- Connect a USB device containing playable files (page 24).

USB NO SUPRT: The USB device is not supported.

- For details on the compatibility of your USB device, visit the support site on the back cover.

OVERLOAD: The USB device is overloaded.

- Disconnect the USB device, then press SRC to select another source.
- The USB device has a fault, or an unsupported device is connected.

For RDS operation:

NO AF: No alternative frequencies.

- Press **◀◀/▶▶** (SEEK -/+) while the program service name is flashing. The unit starts searching for another frequency with the same PI (program identification) data ([PI SEEK] appears).

NO PI: No program identification. The selected station has no PI (program identification) data.

- Select another station.

NO TP: No traffic programs.

- The unit will continue searching for available TP stations.

For BLUETOOTH function:

BTA NO DEV: The BLUETOOTH device is not connected or recognized.

- Make sure the BLUETOOTH device is securely connected, or the BLUETOOTH connection is established with the BLUETOOTH device.

ERROR: The selected operation could not be performed.

- Wait for a while, then try again.

UNKNOWN: A name or phone number cannot be displayed.

WITHHELD: The phone number is hidden by the caller.

For Sony | Music Center operation:

APP -----: A connection with the application is not established.

- Make the “Sony | Music Center” connection again (page 17).

APP DISCNT: The application is disconnected.

- Make the “Sony | Music Center” connection (page 17).

APP DISPLAY: A screen setting display of the application is open.

- Exit the screen setting display of the application to enable button operation.

APP LIST: The contents list of the USB is open.

- Exit the list of the application to enable button operation.

APP MENU: A setting display of the application is open.

- Exit the setting display of the application to enable button operation.

APP NO DEV: The device with the application installed is not connected or recognized.

- Make the BLUETOOTH connection and establish the “Sony | Music Center” connection again (page 17).

APP SOUND: A sound setting display of the application is open.

- Exit the sound setting display of the application to enable button operation.

OPEN APP: The “Sony | Music Center” application is not running.

- Launch the application.

For steering wheel remote control operation:

ERROR: An error occurred during the function registration.

- Register again from the function where the error occurred (page 20).
-

TIMEOUT: The function registration failed due to a timeout.

- Try completing the registration while [REGISTER] is blinking (about 6 seconds) (page 20).

For firmware update operation:

FILE ERROR: The updater is not stored in the USB device.

- Store the updater in the USB device, then try again (page 22).
-

UPDATE ERROR - PRESS ENTER: Firmware update is not completed properly.

- Press ENTER to clear the message, then try again. During the update, do not turn the ignition to the OFF position, nor remove the USB device (page 22).
- Insert the USB device storing the updater, and then press ENTER.

If these solutions do not help improve the situation, consult your nearest Sony dealer.

Connection/Installation

Cautions

- **Run all ground (earth) leads to a common ground (earth) point.**
- Do not get the leads trapped under a screw, or caught in moving parts (e.g., seat railing).
- Before making connections, turn the car ignition off to avoid short circuits.
- Connect the power supply lead ④ to the unit and speakers before connecting it to the auxiliary power connector.
- Be sure to insulate any loose unconnected leads with electrical tape for safety.

Precautions

- Choose the installation location carefully so that the unit will not interfere with normal driving operations.
- Avoid installing the unit in areas subject to dust, dirt, excessive vibration, or high temperature, such as in direct sunlight or near heater ducts.
- Use only the supplied mounting hardware for a safe and secure installation.

Note on the power supply lead (yellow)

When connecting this unit in combination with other stereo components, the amperage rating of the car circuit to which the unit is connected must be higher than the sum of each component's fuse amperage rating.

Mounting angle adjustment

Adjust the mounting angle to less than 45°.

Parts List for Installation

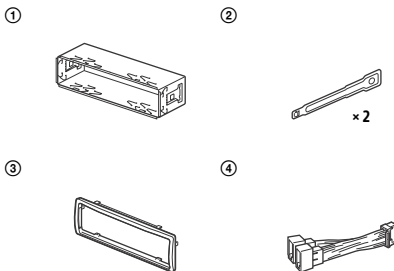

- This parts list does not include all the package contents.
- The bracket ① and the protection collar ③ are attached to the unit before shipping. Before mounting the unit, use the release keys ② to remove the bracket ① from the unit. For details, see "Removing the protection collar and the bracket" (page 35).
- Keep the release keys ② for future use as they are also necessary if you remove the unit from your car.

Connection

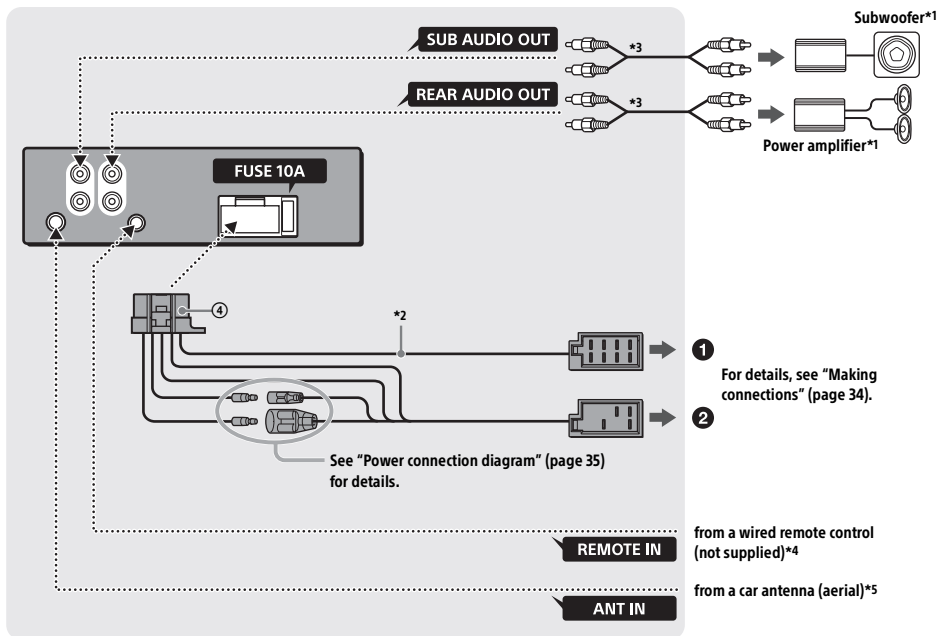

*1 Not supplied

*2 Speaker impedance: $4 \Omega - 8 \Omega \times 4$

*3 RCA pin cord (not supplied)

*4 Depending on the type of car, use an adaptor for a wired remote control (not supplied). For details on using the wired remote control, see "Using the wired remote control" (page 35).

*5 Depending on the type of car, use an adaptor (not supplied) if the antenna connector does not fit.

Making connections

If you have a power antenna (aerial) without a relay box, connecting this unit with the supplied power supply lead ④ may damage the antenna (aerial).

① To the car's speaker connector

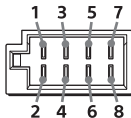

1	Rear speaker (right)	⊕	Purple
2		⊖	Purple/black striped
3	Front speaker (right)	⊕	Gray
4		⊖	Gray/black striped
5	Front speaker (left)	⊕	White
6		⊖	White/black striped
7	Rear speaker (left)	⊕	Green
8		⊖	Green/black striped

② To the car's power connector

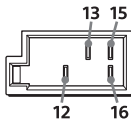

12	continuous power supply	Yellow
13	power antenna (aerial) / power amplifier control (REM OUT)	Blue/white striped
15	switched power supply	Red
16	ground (earth)	Black

Subwoofer Easy Connection

You can use a subwoofer without a power amplifier when it is connected to a rear speaker cord.

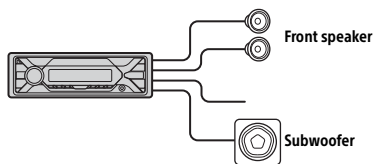

Notes

- Preparation of the rear speaker cords is required.
- Use a subwoofer with an impedance of 4 Ω to 8 Ω, and with adequate power handling capacities to avoid damage.

Memory hold connection

When the yellow power supply lead is connected, power will always be supplied to the memory circuit even when the ignition switch is turned off.

Speaker connection

- Before connecting the speakers, turn the unit off.
- Use speakers with an impedance of 4 Ω to 8 Ω, and with adequate power handling capacities to avoid damage.

Power connection diagram

Make sure your car's auxiliary power connector, and match the connections of cords correctly depending on the car.

Auxiliary power connector

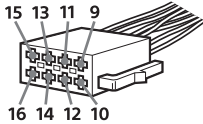

Common connection

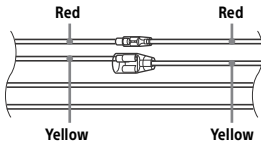

12	continuous power supply	Yellow
15	switched power supply	Red

When the positions of the red and yellow leads are inverted

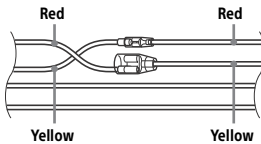

12	switched power supply	Yellow
15	continuous power supply	Red

When the car without ACC position

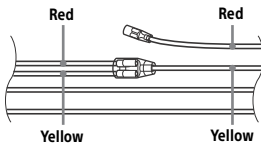

After matching the connections and switching power supply leads correctly, connect the unit to the car's power supply. If you have any questions and problems connecting your unit that are not covered in this manual, consult the car dealer.

Using the wired remote control

- 1 To enable the wired remote control, set [STR CONTROL] in [SET STEERING] to [PRESET] (page 19).

Installation

Removing the protection collar and the bracket

Before installing the unit, remove the protection collar ③ and the bracket ① from the unit.

- 1 Pinch both edges of the protection collar ③, then pull it out.

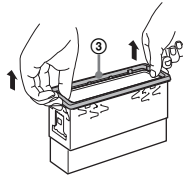

- 2 Insert both release keys ② until they click, and pull down the bracket ①, then pull up the unit to separate.

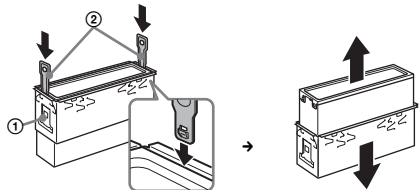

Face the hook inwards.

Mounting the unit in the dashboard

Before installing, make sure the catches on both sides of the bracket ① are bent inwards 2 mm ($\frac{3}{32}$ in).

- 1 Position the bracket ① inside the dashboard, then bend the claws outward for a tight fit.

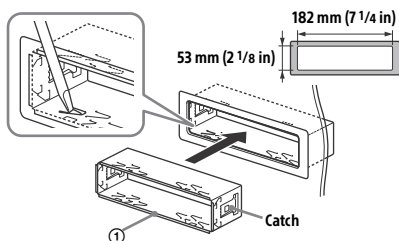

- 2 Mount the unit onto the bracket ①, then attach the protection collar ③.

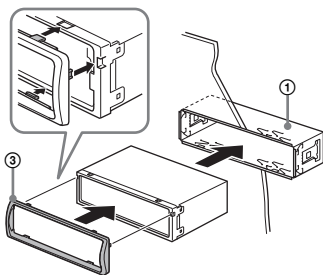

Notes

- If the catches are straight or bent outwards, the unit will not be installed securely and may spring out.
- Make sure the 4 catches on the protection collar ③ are properly engaged in the slots of the unit.

Detaching and attaching the front panel

For details, see “Detaching the Front Panel” (page 6).

Resetting the unit

For details, see “Resetting the Unit” (page 7).

Fuse replacement

When replacing the fuse, be sure to use one matching the amperage rating stated on the original fuse. If the fuse blows, check the power connection and replace the fuse. If the fuse blows again after replacement, there may be an internal malfunction. In such a case, consult your nearest Sony dealer.

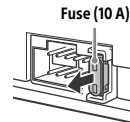

Für mögliche spätere Service-Anfragen, notieren Sie sich bitte vor der Installation Ihres Gerätes hier die Seriennummer:

S/N: _____

Hinweis: Die 7-stellige Seriennummer finden Sie oben auf der Verpackung des Gerätes oder unten auf dem Gerät selber.

Installieren Sie das Gerät aus Sicherheitsgründen unbedingt im Armaturenbrett des Fahrzeugs, denn die Rückseite des Geräts erwärmt sich bei Betrieb.

Erläuterungen dazu finden Sie unter „Anschluss/Installation“ (Seite 37).

Hergestellt in Thailand

Das Typenschild mit Betriebsspannung usw. befindet sich an der Geräteunterseite.



Hiermit erklärt Sony Corporation, dass diese Funkanlage der Richtlinie 2014/53/EU entspricht. Der vollständige Text der EU-Konformitätserklärung ist unter der folgenden Internetadresse verfügbar: <http://www.compliance.sony.de/>

Dieses Gerät ist auf den Gebrauch mit der/den zulässigen Softwareversion(en) ausgelegt, die in der EU-Konformitätserklärung angegeben ist/sind. Die Software, mit der dieses Gerät ausgestattet ist, entspricht den grundlegenden Anforderungen der Richtlinie 2014/53/EU.

Softwareversion: 1_

Die Softwareversion kann unter dem Punkt Firmware-Konfiguration des Menüs Allgemeine Einstellungen überprüft werden.

Hinweis für Kunden: Die folgenden Informationen gelten nur für Geräte, die in Ländern verkauft werden, in denen EU-Richtlinien gelten

Hersteller: Sony Corporation, 1-7-1 Konan Minato-ku Tokio, 108-0075 Japan

Für EU Produktkonformität: Sony Belgium, bijkantoor van Sony Europe Limited, Da Vincilaan 7-D1, 1935 Zaventem, Belgien



Entsorgung von gebrauchten Batterien und Akkus und gebrauchten elektrischen und elektronischen Geräten (anzuwenden in den Ländern der

Europäischen Union und anderen europäischen Ländern mit einem separaten Sammelsystem für diese Produkte)

Das Symbol auf der Batterie/dem Akku, dem Produkt oder der Verpackung weist darauf hin, dass das Produkt oder die Batterie/der Akku nicht als normaler Haushaltsabfall zu behandeln sind. Ein zusätzliches chemisches Symbol Pb (Blei) oder Hg (Quecksilber) unter der durchgestrichenen Mülltonne bedeutet, dass die Batterie/der Akku einen Anteil von mehr als 0,0005% Quecksilber oder 0,004% Blei enthält.

Durch Ihren Beitrag zum korrekten Entsorgen des Produktes und der Batterie schützen Sie die Umwelt und die Gesundheit Ihrer Mitmenschen. Umwelt und Gesundheit werden durch falsches Entsorgen gefährdet. Materialrecycling hilft, den Verbrauch von Rohstoffen zu verringern.

Bei Produkten, die auf Grund ihrer Sicherheit, der Funktionalität oder als Sicherung vor Datenverlust eine ständige Verbindung zur eingebauten Batterie benötigen, sollte die Batterie nur durch qualifiziertes Servicepersonal ausgetauscht werden. Um sicherzustellen, dass das Produkt und die Batterie korrekt entsorgt werden, geben Sie das Produkt zwecks Entsorgung an einer Annahmestelle für das Recycling von elektrischen und elektronischen Geräten ab.

Für alle anderen Batterien entnehmen Sie die Batterie bitte entsprechend dem Kapitel über die sichere Entfernung der Batterie. Geben Sie die Batterie an einer Annahmestelle für das Recycling von Batterien/Akkus ab.

Weitere Informationen über das Recycling dieses Produktes oder der Batterie erhalten Sie von Ihrer Gemeinde, den kommunalen Entsorgungsbetrieben oder dem Geschäft, in dem Sie das Produkt gekauft haben.

Hinweis für Lithiumbatterien: Bitte geben Sie nur entladene Batterien an den Sammelstellen ab. Wegen Kurzschlussgefahr überkleben Sie bitte die Pole der Batterie mit Klebestreifen. Sie erkennen Lithiumbatterien an den Abkürzungen Li oder CR.

ACHTUNG

Der Frequenzbereich 65 – 74 MHz ist in der europäischen Frequenzbereichszuordnungstabelle keinem Hörfunk zugewiesen und kann in Europa nicht verwendet werden.

Warnhinweis, wenn die Zündung Ihres Fahrzeugs nicht über eine Zubehörposition (ACC oder I) verfügt

Aktivieren Sie unbedingt die Abschaltautomatik (AUTO OFF) (Seite 22). Nach dem Ausschalten wird das Gerät dann nach der voreingestellten Zeit automatisch vollständig abgeschaltet, so dass der Autobatterie kein Strom mehr entzogen wird. Wenn Sie die Abschaltautomatik (AUTO OFF) nicht aktivieren, müssen Sie jedes Mal, wenn Sie die Zündung ausschalten, die Taste OFF gedrückt halten, bis die Anzeige ausgeblendet wird.

Haftungsausschluss für von Dritten angebotene Dienste

Von Dritten angebotene Dienste können ohne vorherige Ankündigung geändert, ausgesetzt oder eingestellt werden. Sony übernimmt in diesen Fällen keine Haftung.

Wichtiger Hinweis

Vorsicht

UNTER KEINEN UMSTÄNDEN ÜBERNIMMT SONY DIE HAFTUNG FÜR INDIRECTE, NEBEN-, FOLGE- ODER SONSTIGE SCHÄDEN. DIESER HAFTUNGSAUSSCHLUSS GILT OHNE JEDE EINSCHRÄNKUNG FÜR ENTGANGENEN GEWINN, ENTGANGENES EINKOMMEN, DATENVERLUST, NUTZUNGS-AUSFALL DES PRODUKTS ODER ZUGEHÖRIGER GERÄTE, AUSFALLZEITEN UND ZEITAUFWAND DES KÄUFERS, DIE AUF DIE VERWENDUNG DIESER PRODUKTS, DER HARDWARE UND/ODER SEINER SOFTWARE ZURÜCKGEHEN ODER IN VERBINDUNG DAMIT AUFTRETEN.

Hinweis für den Kunden: Diese Produkt umfasst einen Funksender.

Gemäß UNECE Regelung 10 kann ein Fahrzeughersteller bestimmte Bedingungen für die Installation von Funksendern in Fahrzeugen festlegen.

Bitte schlagen Sie in der Betriebsanleitung zum Fahrzeug nach oder wenden Sie sich an den Fahrzeughersteller, bevor Sie dieses Produkt im Fahrzeug installieren.

Notrufe

Diese BLUETOOTH-Freisprecheinrichtung für das Auto und das elektronische Gerät, das mit der Freisprecheinrichtung verbunden ist, arbeiten mit Funksignalen, Mobilfunk- und Festnetzen sowie benutzerprogrammierten Funktionen, bei denen nicht unter allen Umständen eine Verbindung garantiert werden kann. Verlassen Sie sich daher bei wichtigen Mitteilungen (wie z. B. medizinischen Notfällen) nicht ausschließlich auf elektronische Geräte.

BLUETOOTH-Kommunikation

- Von einem BLUETOOTH-Gerät ausgehende Mikrowellen können den Betrieb von elektronischen medizinischen Geräten beeinflussen. Schalten Sie dieses Gerät und andere BLUETOOTH-Geräte an folgenden Orten aus. Andernfalls besteht Unfallgefahr.
 - An Orten mit entzündlichen Gasen, in einem Krankenhaus, Zug, Flugzeug oder an einer Tankstelle
 - In der Nähe von automatischen Türen oder Feuermeldern
- Dieses Gerät unterstützt dem BLUETOOTH-Standard entsprechende Sicherheitsfunktionen, um die Verbindungssicherheit bei BLUETOOTH-Funkverbindungen zu gewährleisten. Je nach Einstellung bieten diese jedoch möglicherweise keinen ausreichenden Schutz. Seien Sie bei der Kommunikation mit BLUETOOTH-Funktechnologie also vorsichtig.
- Für Sicherheitslücken bei der Übertragung von Informationen während der BLUETOOTH-Kommunikation kann keine Haftung übernommen werden.

Sollten an Ihrem Gerät Probleme auftreten oder sollten Sie Fragen haben, auf die in dieser Anleitung nicht eingegangen wird, wenden Sie sich bitte an Ihren Sony-Händler.

Inhalt

Lage und Funktion der Teile und Bedienelemente	5
--	---

Vorbereitungen

Abnehmen der Frontplatte	6
Zurücksetzen des Geräts	7
Einstellen der Uhr	7
Überprüfen der Batteriespannung	7
Vorbereiten eines BLUETOOTH-Geräts	8
Anschließen eines USB-Geräts	11
Anschließen eines anderen tragbaren Audiogeräts	11

Radioempfang

Radioempfang	12
Das Radiodatensystem (RDS)	12

Wiedergabe

Wiedergabe mit einem USB-Gerät	14
Wiedergabe mit einem BLUETOOTH-Gerät	14
Suchen und Wiedergeben von Titeln	15

Freisprechanrufe (nur über BLUETOOTH)

Entgegennehmen eines Anrufs	16
Tätigen eines Anrufs	16
Während eines Anrufs verfügbare Funktionen	18

Weitere nützliche Funktionen

Sony Music Center mit iPhone/Android-Smartphone	19
Verwenden der Spracherkennung (nur Android-Smartphone)	20
Verwenden von Siri Eyes Free	20

Einstellungen

Beenden des DEMO-Modus	21
Grundlegende Einstellschritte	21
Allgemeine Einstellungen (GENERAL)	22
Klangeinstellungen (SOUND)	23
Anzeigeeinstellungen (DISPLAY)	24
BLUETOOTH-Einstellungen (BLUETOOTH)	25
Sony Music Center-Einstellungen (SONY APP)	25

Weitere Informationen

Aktualisieren der Firmware	26
Sicherheitsmaßnahmen	26
Wartung	27
Technische Daten	27
Störungsbehebung	29
Meldungen	34

Anschluss/Installation

Vorsichtsmaßnahmen	37
Teileliste für die Installation	37
Anschluss	38
Installation	40

Lage und Funktion der Teile und Bedienelemente

Hauptgerät

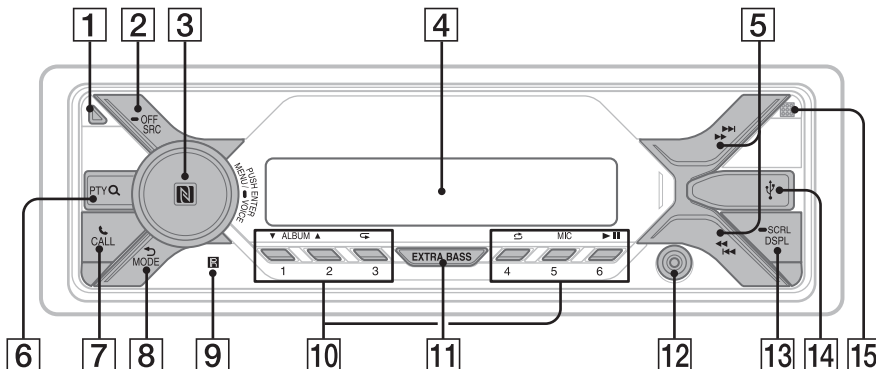

1 Taste zum Lösen der Frontplatte

2 SRC (Tonquelle)

Einschalten des Geräts.
Wechseln der Tonquelle.

● OFF

Wenn Sie die Taste 1 Sekunde lang gedrückt halten, wird die Tonquelle ausgeschaltet und die Uhrzeit angezeigt.

Wenn Sie die Taste mehr als 2 Sekunden lang gedrückt halten, schalten sich das Gerät und das Display aus.

3 Steuerregler

Drehen Sie den Regler, um die Lautstärke einzustellen.

PUSH ENTER

Bestätigen der ausgewählten Option.
Drücken Sie SRC, drehen Sie den Regler und drücken Sie dann darauf, um die Tonquelle zu wechseln (Zeitüberschreitung nach 2 Sekunden).

MENU

Aufrufen des Setup-Menüs.

● VOICE (Seite 18, 20)

Halten Sie den Regler länger als 2 Sekunden gedrückt, um die Sprachwahlfunktion, die Spracherkennung (nur Android™ - Smartphone) oder die Siri-Funktion (nur iPhone) zu aktivieren.

N-Zeichen

Halten Sie das Android-Smartphone an den Steuerregler, um eine BLUETOOTH-Verbindung herzustellen.

4 Display

5 <<</>>> (SEEK +/-)

Automatisches Einstellen von Radiosendern.

Zum manuellen Einstellen halten Sie diese Taste gedrückt.

<<</>>> (Zurück/Weiter)

<<</>>> (Schnelles Rückwärts-/Vorwärtssuchen)

6 PTY (Programmtyp)

Auswählen von PTY bei einem RDS-Sender.

Q (Suchen) (Seite 15)

Wechseln in den Suchmodus während der Wiedergabe.

(Nicht verfügbar, wenn [BT AUDIO] ausgewählt oder ein USB-Gerät im Android-Modus oder iPod angeschlossen ist.)

7 CALL 📞

Aufrufen des Anrufernummern. Entgegennehmen/
Beenden eines Anrufs.

Zum Umschalten des BLUETOOTH-Signals
halten Sie diese Taste länger als 2 Sekunden
gedrückt.

8 ⏪ (Zurück)

Zurückschalten zur vorherigen Anzeige.

MODE (Seite 12, 18)

9 Empfänger für die Fernbedienung

10 Zahlentasten (Stationstasten) (1 bis 6)

Einstellen gespeicherter Radiosender. Zum
Speichern von Sendern halten Sie die Taste
gedrückt.

ALBUM ▼/▲

Überspringen eines Albums auf einem
Audiogerät. Zum Überspringen mehrerer Alben
halten Sie die Taste gedrückt.

(Nicht verfügbar, wenn ein USB-Gerät im
Android-Modus oder iPod angeschlossen ist.)

↺ (Wiederholung)

(Nicht verfügbar, wenn ein USB-Gerät im
Android-Modus angeschlossen ist.)

🎲 (Zufall)

(Nicht verfügbar, wenn ein USB-Gerät im
Android-Modus angeschlossen ist.)

MIC (Seite 18)

▶|| (Wiedergabe/Pause)

11 EXTRA BASS

Verstärken von Bässen synchron mit dem
Lautstärkepegel. Ändern Sie mit dieser Taste die
EXTRA BASS-Einstellung: [1], [2], [OFF].

12 AUX-Eingangsbuchse

13 DSPL (Anzeige)

Wechseln der Informationen im Display.

➡ SCRL (Bildlauf)

Zum Durchlaufenlassen der Informationen im
Display halten Sie die Taste gedrückt.

14 USB-Anschluss

15 Mikrophon (Innenblende)

Damit die Freisprechfunktion einwandfrei
funktioniert, decken Sie das Mikrophon nicht
durch Klebeband o. Ä. ab.

Vorbereitungen

Abnehmen der Frontplatte

Um zu verhindern, dass das Gerät gestohlen wird,
können Sie die Frontplatte abnehmen.

- 1 Halten Sie OFF ① gedrückt, bis sich das
Gerät ausschaltet, drücken Sie die Taste
zum Lösen der Frontplatte ② und ziehen
Sie die Frontplatte auf sich zu und
heraus.

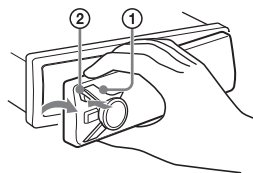

Warnton

Wenn Sie den Zündschlüssel in die Position OFF
stellen, ohne die Frontplatte abzunehmen, ertönt
einige Sekunden lang ein Warnton. Der Warnton
wird nur ausgegeben, wenn der integrierte
Verstärker verwendet wird.

Seriennummern

Stellen Sie sicher, dass die Seriennummern an der
Unterseite dieses Geräts und der Rückseite der
Frontplatte genau übereinstimmen. Andernfalls
sind das BLUETOOTH-Pairing sowie das Herstellen
und Trennen einer Verbindung über NFC nicht
möglich.

Anbringen der Frontplatte

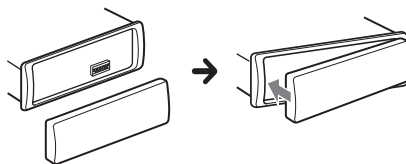

Zurücksetzen des Geräts

Bevor Sie das Gerät zum ersten Mal benutzen oder wenn Sie die Autobatterie ausgetauscht oder Verbindungen gewechselt haben, müssen Sie das Gerät zurücksetzen.

- 1 Drücken Sie **DSPL** und **↩** (Zurück)/**MODE** länger als 2 Sekunden.

Hinweis

Wenn Sie das Gerät zurücksetzen, werden die eingestellte Uhrzeit und einige weitere gespeicherte Einstellungen gelöscht.

Einstellen des Landes bzw. der Region

Nach dem Zurücksetzen des Geräts erscheint die Anzeige zum Einstellen des Landes bzw. der Region.

- 1 Drücken Sie **ENTER**, solange **[SET AREA]** angezeigt wird.
Das zurzeit eingestellte Land bzw. die Region erscheint.
- 2 Drehen Sie den Steuerregler, um **[EUROPE]** oder **[RUSSIA]** auszuwählen, und drücken Sie anschließend den Steuerregler.
- 3 Drehen Sie den Steuerregler, um **[YES]** oder **[NO]** auszuwählen, und drücken Sie anschließend den Steuerregler.
Wenn die Einstellung für das Land bzw. die Region geändert wird, wird das Gerät zurückgesetzt und dann wird die Uhrzeit angezeigt.

Diese Einstellung kann im Menü mit den allgemeinen Einstellungen konfiguriert werden (Seite 22).

Einstellen der Uhr

- 1 Drücken Sie **MENU**, drehen Sie den Steuerregler, um **[GENERAL]** auszuwählen, und drücken Sie anschließend den Steuerregler.
- 2 Drehen Sie den Steuerregler, um **[SET CLOCK]** auszuwählen, und drücken Sie anschließend den Steuerregler.
- 3 Drehen Sie den Steuerregler, um **[MANUAL]** auszuwählen, und drücken Sie anschließend den Steuerregler.
Die Stundenanzeige blinkt.
- 4 Drehen Sie den Steuerregler, um die **Stunden und Minuten einzustellen**.
Drücken Sie **◀◀/▶▶** (SEEK -/+), um zur jeweils nächsten Ziffer in der Digitalanzeige zu wechseln.
- 5 Drücken Sie **MENU**, nachdem Sie die **Minuten eingestellt haben**.
Der Einstellvorgang ist damit abgeschlossen und die Uhr beginnt zu laufen.

So lassen Sie die Uhrzeit anzeigen

Drücken Sie **DSPL**.

So stellen Sie die Uhr automatisch ein

Wählen Sie in Schritt 3 die Option **[AUTO <RDS>]**.

Überprüfen der Batteriespannung

Sie können die aktuelle Batteriespannung prüfen. (Nicht verfügbar, solange die Tonquelle ausgeschaltet ist und die Uhrzeit angezeigt wird.)

- 1 Drücken Sie so oft **DSPL**, bis die **Batteriespannung angezeigt wird**.

Vorbereiten eines BLUETOOTH-Geräts

Je nach dem BLUETOOTH-kompatiblen Gerät, also z. B. Smartphone, Mobiltelefon oder Audiogerät (im Folgenden als „BLUETOOTH-Gerät“ bezeichnet, sofern nicht anders angegeben), können Sie Musik wiedergeben oder Freisprechanrufe tätigen. Einzelheiten zum Herstellen der Verbindung schlagen Sie bitte in der Bedienungsanleitung zu dem anderen Gerät nach.

Drehen Sie vor dem Herstellen der Verbindung die Lautstärke dieses Geräts herunter. Andernfalls wird u. U. der Ton mit hoher Lautstärke ausgegeben.

Herstellen einer Sofortverbindung mit einem Smartphone (NFC)

Wenn Sie ein NFC*-kompatibles Smartphone an den Steuerregler dieses Geräts halten, wird ein Pairing durchgeführt und dieses Gerät wird automatisch mit dem Smartphone verbunden.

* NFC (Near Field Communication) ist eine Technologie zur drahtlosen Kommunikation über kurze Strecken zwischen verschiedenen Geräten, z. B. Mobiltelefonen und IC-Tags. Dank der NFC-Funktion lässt sich die Datenkommunikation starten, indem einfach ein NFC-Gerät nahe an die entsprechende Markierung oder eine festgelegte Stelle an einem anderen NFC-kompatiblen Gerät gehalten wird.

Bei einem Smartphone, auf dem das Android-Betriebssystem 4.0 oder niedriger installiert ist, muss die App „NFC Easy Connect“, die auf Google Play™ erhältlich ist, heruntergeladen werden. Die App ist möglicherweise nicht in allen Ländern/Regionen herunterladbar.

1 Aktivieren Sie die NFC-Funktion am Smartphone.

Näheres dazu schlagen Sie bitte in der mit dem Smartphone gelieferten Bedienungsanleitung nach.

2 Halten Sie den Bereich mit dem N-Zeichen des Smartphones an den Bereich mit dem N-Zeichen an diesem Gerät.

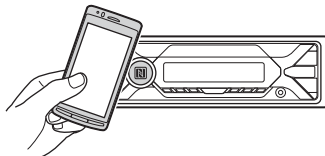

Vergewissern Sie sich, dass  im Display dieses Geräts aufleuchtet.

So trennen Sie die Verbindung mit NFC

Halten Sie den Bereich mit dem N-Zeichen des Smartphones erneut an den Bereich mit dem N-Zeichen an diesem Gerät.

Hinweise

- Gehen Sie beim Herstellen der Verbindung vorsichtig mit dem Smartphone um, um Kratzer zu vermeiden.
- Die Sofortverbindung ist nicht möglich, wenn dieses Gerät bereits mit einem anderen NFC-kompatiblen Gerät verbunden ist. Trennen Sie in diesem Fall die Verbindung zum anderen Gerät und stellen Sie erneut die Verbindung zum Smartphone her.

Pairing und Herstellen einer Verbindung mit einem BLUETOOTH-Gerät

Wenn Sie zum ersten Mal eine Verbindung zu einem BLUETOOTH-Gerät herstellen wollen, ist eine gegenseitige Registrierung (das so genannte „Pairing“) erforderlich. Durch das Pairing können dieses und andere Geräte einander erkennen. Sie können dieses Gerät mit zwei BLUETOOTH-Geräten verbinden (zwei Mobiltelefone oder ein Mobiltelefon und ein Audiogerät).



1 Platzieren Sie das BLUETOOTH-Gerät maximal 1 m von diesem Gerät entfernt.

2 Drücken Sie MENU, drehen Sie den Steuerregler, um [BLUETOOTH] auszuwählen, und drücken Sie anschließend den Steuerregler.

3 Drehen Sie den Steuerregler, um [SET PAIRING] auszuwählen, und drücken Sie anschließend den Steuerregler.

4 Drehen Sie den Steuerregler, um [SET DEVICE 1]* oder [SET DEVICE 2]* auszuwählen, und drücken Sie anschließend den Steuerregler.

☎ blinkt, wenn sich dieses Gerät im Bereitschaftsmodus für das Pairing befindet.

* Nachdem das Pairing abgeschlossen ist, wird statt [SET DEVICE 1] oder [SET DEVICE 2] der Name des Geräts, mit dem ein Pairing ausgeführt wurde, angezeigt.

5 Führen Sie das Pairing am BLUETOOTH-Gerät durch, so dass es dieses Gerät erkennt.

6 Wählen Sie [DSX-XXXX] (die Bezeichnung Ihres Modells) im Display des BLUETOOTH-Geräts aus.

Wird die Bezeichnung Ihres Modells nicht angezeigt, fangen Sie nochmals mit Schritt 2 an.

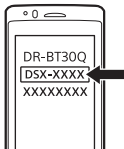

7 Wenn am BLUETOOTH-Gerät ein Passwort* eingegeben werden muss, geben Sie [0000] ein.

* Das Passwort wird bei manchen Geräten auch „Kennwort“, „PIN-Code“, „PIN-Nummer“ oder „Passcode“ usw. genannt.

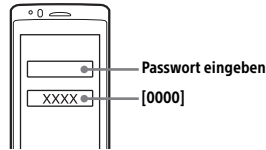

Nach erfolgreichem Pairing leuchtet ☎ stetig.

8 Wählen Sie dieses Gerät an dem BLUETOOTH-Gerät, zu dem eine BLUETOOTH-Verbindung hergestellt werden soll, aus.

☎ oder ☎ leuchtet auf, wenn die Verbindung hergestellt wurde.

Hinweis

Während eine Verbindung zu einem BLUETOOTH-Gerät besteht, kann dieses Gerät von keinem anderen Gerät erkannt werden. Damit dieses Gerät erkannt werden kann, schalten Sie es in den Pairing-Modus und lassen Sie dann vom anderen Gerät aus nach diesem Gerät suchen.

So starten Sie die Wiedergabe

Erläuterungen dazu finden Sie unter „Wiedergabe mit einem BLUETOOTH-Gerät“ (Seite 14).



So trennen Sie die Verbindung zu einem Gerät, mit dem bereits ein Pairing ausgeführt wurde

Gehen Sie zum Trennen der Verbindung wie in Schritt 2 bis 4 erläutert vor, nachdem zwischen diesem Gerät und dem BLUETOOTH-Gerät das Pairing ausgeführt wurde.



Herstellen einer Verbindung zu einem BLUETOOTH-Gerät, mit dem ein Pairing ausgeführt wurde

Sie müssen zu dem Gerät, mit dem ein Pairing ausgeführt wurde, eine Verbindung herstellen, um es nutzen zu können. Bei einigen Geräten wird die Verbindung nach dem Pairing automatisch hergestellt.



- 1 Drücken Sie **MENU**, drehen Sie den **Steuerregler**, um **[BLUETOOTH]** auszuwählen, und drücken Sie anschließend den **Steuerregler**.
- 2 Drehen Sie den **Steuerregler**, um **[SET BT SIGNL]** auszuwählen, und drücken Sie anschließend den **Steuerregler**.
Vergewissern Sie sich, dass  aufleuchtet.
- 3 Aktivieren Sie die **BLUETOOTH-Funktion** am **BLUETOOTH-Gerät**.
- 4 Stellen Sie am **BLUETOOTH-Gerät** die **Verbindung mit diesem Gerät** her.
 oder  leuchtet auf.

Symbole im Display:

	Leuchtet, wenn Freisprechanrufe über HFP (Handsfree Profile) möglich sind.
	Leuchtet, wenn durch Aktivieren des A2DP (Advanced Audio Distribution Profile) die Wiedergabe mit dem Audiogerät möglich ist.

So stellen Sie eine Verbindung zu dem zuletzt verbundenen Gerät von diesem Gerät aus her

Aktivieren Sie die **BLUETOOTH-Funktion** am **BLUETOOTH-Gerät**.

Zum Herstellen der Verbindung mit dem Audiogerät drücken Sie **SRC**, um **[BT AUDIO]** auszuwählen, und drücken dann **▶||** (Wiedergabe/Pause).

Zum Herstellen der Verbindung mit dem Mobiltelefon drücken Sie **CALL**.

Hinweis

Beim Streaming von **BLUETOOTH-Audiodaten** können Sie von diesem Gerät aus keine Verbindung zum Mobiltelefon herstellen. Stellen Sie die Verbindung zu diesem Gerät stattdessen vom Mobiltelefon aus her.

Tip

Bei eingeschaltetem **BLUETOOTH-Signal**: Wenn die Zündung eingeschaltet wird, versucht dieses Gerät automatisch, eine Verbindung zu dem Mobiltelefon herzustellen, mit dem es zuletzt verbunden war.

Herstellen der Verbindung mit einem iPhone/iPod (BLUETOOTH-Pairingautomatik)

Wenn ein iPhone/iPod mit installiertem iOS5 oder höher an den USB-Anschluss angeschlossen wird, wird automatisch ein Pairing mit diesem Gerät ausgeführt und die Verbindung zum iPhone/iPod wird hergestellt.

Zum Aktivieren der **BLUETOOTH-Pairingautomatik** stellen Sie sicher, dass **[SET AUTOPAIR]** unter **[BLUETOOTH]** auf **[ON]** gesetzt ist (Seite 25).

- 1 Aktivieren Sie die **BLUETOOTH-Funktion** am **iPhone/iPod**.

- 2** Schließen Sie ein iPhone bzw. einen iPod an den USB-Anschluss an.

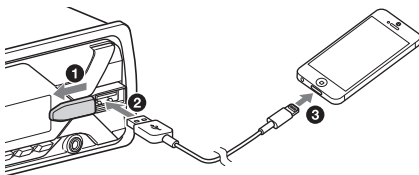

Vergewissern Sie sich, dass  im Display dieses Geräts aufleuchtet.

Hinweise

- Die BLUETOOTH-Pairingautomatik ist nicht möglich, wenn dieses Gerät bereits mit einem anderen BLUETOOTH-Gerät verbunden ist. Trennen Sie in diesem Fall die Verbindung zum anderen Gerät und stellen Sie erneut die Verbindung zum iPhone/iPod her.
- Wenn die BLUETOOTH-Pairingautomatik nicht zur Verfügung steht, gehen Sie wie in „Vorbereiten eines BLUETOOTH-Geräts“ (Seite 8) erläutert vor.

Anschließen eines USB-Geräts

- 1** Drehen Sie die Lautstärke an diesem Gerät herunter.
- 2** Schließen Sie das USB-Gerät an dieses Gerät an.

Zum Anschließen eines iPod/iPhone verwenden Sie das USB-Verbindungskabel für iPod (nicht mitgeliefert).

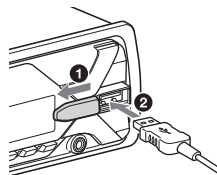

Anschließen eines anderen tragbaren Audiogeräts

- 1** Schalten Sie das tragbare Audiogerät aus.
- 2** Drehen Sie die Lautstärke an diesem Gerät herunter.
- 3** Schließen Sie das tragbare Audiogerät mit einem Verbindungskabel (nicht mitgeliefert)* an die AUX-Eingangsbuchse (Stereominibuchse) am Gerät an.

* Verwenden Sie unbedingt einen geraden Stecker.

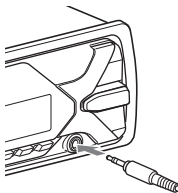

- 4** Drücken Sie SRC und wählen Sie [AUX] aus.

So gleichen Sie den Lautstärkepegel des angeschlossenen Geräts an andere Tonquellen an

Starten Sie die Wiedergabe am tragbaren Audiogerät mit gemäßiger Lautstärke und stellen Sie die gewohnte Hörlautstärke an diesem Gerät ein.

Drücken Sie MENU und wählen Sie dann [SOUND] → [SET AUX VOL] (Seite 24).

Radioempfang

Radioempfang

Wenn Sie Radio hören wollen, drücken Sie SRC, um [TUNER] auszuwählen.

Automatisches Speichern von Sendern (BTM)

- 1 Drücken Sie MODE, um den Frequenzbereich zu wechseln (FM1, FM2, FM3, MW oder LW).
- 2 Drücken Sie MENU, drehen Sie den Steuerregler, um [GENERAL] auszuwählen, und drücken Sie anschließend den Steuerregler.
- 3 Drehen Sie den Steuerregler, um [SET BTM] auszuwählen, und drücken Sie anschließend den Steuerregler.
Das Gerät speichert die Sender in der Reihenfolge der Frequenzen auf den Zahlentasten (Stationstasten).

Sendereinstellung

- 1 Drücken Sie MODE, um den Frequenzbereich zu wechseln (FM1, FM2, FM3, MW oder LW).
- 2 Stellen Sie Sender ein.
Manuelle Sendersuche
Halten Sie ◀◀/▶▶ (SEEK -/+) gedrückt, bis die Frequenz in etwa erreicht ist, und drücken Sie ◀◀/▶▶ (SEEK -/+) dann so oft, bis die gewünschte Frequenz genau eingestellt ist.
Automatische Sendersuche
Drücken Sie ◀◀/▶▶ (SEEK -/+).
Der Suchlauf stoppt, wenn ein Sender empfangen wird.

Manuelles Speichern von Sendern

- 1 Während des Empfangs des zu speichernden Senders halten Sie eine Stationstaste (1 bis 6) so lange gedrückt, bis [MEM] angezeigt wird.

Einstellen gespeicherter Sender

- 1 Wählen Sie den Frequenzbereich aus und drücken Sie eine Stationstaste (1 bis 6).

Das Radiodatensystem (RDS)

Einstellen von Alternativfrequenzen (AF) und Verkehrsdurchsagen (TA)

Mit AF wird der Sender mit den stärksten Signalen in einem Netzwerk ständig neu eingestellt, während mit TA gegebenenfalls aktuelle Verkehrsinformationen bzw. Verkehrsfunksender (TP) empfangen werden.

- 1 Drücken Sie MENU, drehen Sie den Steuerregler, um [GENERAL] auszuwählen, und drücken Sie anschließend den Steuerregler.
- 2 Drehen Sie den Steuerregler, um [SET AF/TA] auszuwählen, und drücken Sie anschließend den Steuerregler.
- 3 Drehen Sie den Steuerregler, um [SET AF-ON], [SET TA-ON], [SET AF/TA-ON] oder [SET AF/TA-OFF] auszuwählen, und drücken Sie anschließend den Steuerregler.

So speichern Sie RDS-Sender zusammen mit der AF- und TA-Einstellung

Sie können zusammen mit den RDS-Sendern eine AF/TA-Einstellung speichern. Stellen Sie AF/TA ein und speichern Sie die Sender dann mit BTM oder manuell ab. Beim manuellen Speichern können Sie auch Nicht-RDS-Sender speichern.

So empfangen Sie Katastrophenwarnungen

Wenn AF oder TA aktiviert ist, unterbrechen Katastrophenwarnungen automatisch die ausgewählte Tonquelle.

So stellen Sie während einer Verkehrsdurchsage die Lautstärke ein

Der eingestellte Pegel wird für spätere Verkehrsdurchsagen gespeichert, und zwar unabhängig von der sonst eingestellten Lautstärke.

Unveränderter Empfang eines Regionalsenders (REGIONAL)

Wenn die AF- und die REGIONAL-Funktion aktiviert sind, wird nicht zu einem anderen Regionalsender mit einer stärkeren Frequenz gewechselt. Wenn Sie den Empfangsbereich des betreffenden Regionalsenders verlassen, stellen Sie während des Empfangs eines UKW-Senders (FM) [SET REG-OFF] unter [GENERAL] ein (Seite 23).

Diese Funktion steht in Großbritannien und einigen anderen Regionen nicht zur Verfügung.

Lokalsenderfunktion (nur Großbritannien)

Mithilfe dieser Funktion können Sie andere Lokalsender auswählen, auch wenn diese zuvor nicht unter einer Stationstaste gespeichert wurden. Drücken Sie während des UKW-Empfangs (FM) eine Stationstaste (1 bis 6), unter der ein Lokalsender gespeichert ist. Drücken Sie innerhalb von 5 Sekunden erneut die Stationstaste des Lokalsenders. Wiederholen Sie diesen Vorgang, bis das Gerät den gewünschten Lokalsender empfängt.

Auswählen des Programmtyps (PTY)

- 1 Drücken Sie PTY während des Empfangs eines UKW-Senders (FM).
- 2 Drehen Sie den Steuerregler, bis der gewünschte Programmtyp angezeigt wird, und drücken Sie anschließend den Steuerregler.
Das Gerät beginnt, nach einem Sender zu suchen, der den ausgewählten Programmtyp ausstrahlt.

Programmtypen

NEWS (Nachrichten), **AFFAIRS** (Aktuelles Zeitgeschehen), **INFO** (Informationen), **SPORT** (Sport), **EDUCATE** (Erziehung und Bildung), **DRAMA** (Hörspiele), **CULTURE** (Kultur), **SCIENCE** (Wissenschaft), **VARIED** (Verschiedenes), **POP M** (Pop-Musik), **ROCK M** (Rock-Musik), **EASY M** (Unterhaltungsmusik), **LIGHT M** (Leichte Klassik), **CLASSICS** (Klassik), **OTHER M** (Sonstige Musik), **WEATHER** (Wetter), **FINANCE** (Finanzberichte), **CHILDREN** (Kinderprogramme), **SOCIAL** (Magazinsendungen), **RELIGION** (Religion), **PHONE IN** (Hörertelefon), **TRAVEL** (Reiseinformationen), **LEISURE** (Freizeitprogramm), **JAZZ** (Jazz-Musik), **COUNTRY** (Country-Musik), **NATION M** (Volksmusik), **OLDIES** (Oldies), **FOLK M** (Folk-Musik), **DOCUMENT** (Dokumentarbeiträge)

Wiedergabe

Wiedergabe mit einem USB-Gerät

In dieser Bedienungsanleitung wird „iPod“ als allgemeiner Begriff für die iPod-Funktionen bei einem iPod und iPhone verwendet, sofern nicht im Text oder in Abbildungen anders angegeben.

Erläuterungen zur Kompatibilität des iPod finden Sie unter „Der iPod“ (Seite 26) oder auf der Support-Website, die auf der hinteren Umschlagseite angegeben ist.

Sie können USB-Geräte* des Typs AOA (Android Open Accessory) 2.0, MSC (Massenspeicherklasse) und MTP (Medientransferprotokoll) verwenden, die dem USB-Standard entsprechen. Je nach dem USB-Gerät kann der Android- oder der MSC/MTP-Modus am Gerät ausgewählt werden.

Bei manchen digitalen Medienplayern oder Android-Smartphones muss der MTP-Modus eingestellt werden.

* Beispielsweise ein USB-Flash-Laufwerk, ein digitaler Medienplayer, ein Android-Smartphone

Hinweise

- Einzelheiten zur Kompatibilität Ihres USB-Geräts finden Sie auf der Support-Website, die auf der hinteren Umschlagseite angegeben ist.
- Smartphones, auf denen das Android-Betriebssystem 4.1 oder höher installiert ist, unterstützen Android Open Accessory 2.0 (AOA 2.0). Jedoch unterstützen manche Smartphones AOA 2.0 möglicherweise nicht vollständig, auch wenn das Android-Betriebssystem 4.1 oder höher installiert ist.
- Einzelheiten zur Kompatibilität Ihres Android-Smartphones finden Sie auf der Support-Website, die auf der hinteren Umschlagseite angegeben ist.
- Die Wiedergabe der folgenden Dateien wird nicht unterstützt.
 - MP3/WMA/AAC/FLAC:
 - Kopiergeschützte Dateien
 - DRM-Dateien (digitale Rechteverwaltung)
 - Mehrkanalaudiodateien
 - MP3/WMA/AAC:
 - Dateien mit verlustfreier Komprimierung

Wählen Sie vor dem Herstellen einer Verbindung je nach dem USB-Gerät den USB-Modus (Android-Modus oder MSC/MTP-Modus) aus (Seite 23).

1 Schließen Sie ein USB-Gerät an den USB-Anschluss an (Seite 11).

Die Wiedergabe beginnt.

Wenn bereits ein Gerät angeschlossen ist, drücken Sie zum Starten der Wiedergabe SRC, um [USB] auszuwählen ([IPD] erscheint im Display, wenn der iPod erkannt wird).

2 Stellen Sie die Lautstärke an diesem Gerät ein.

So stoppen Sie die Wiedergabe

Halten Sie OFF 1 Sekunde lang gedrückt.

So trennen Sie die Verbindung zum Gerät

Stoppen Sie die Wiedergabe und trennen Sie dann das Gerät von diesem Gerät.

Vorsicht beim iPhone

Wenn Sie ein iPhone über USB anschließen, wird die Lautstärke beim Telefonieren über das iPhone, nicht das Gerät gesteuert. Erhöhen Sie während eines Telefonats nicht versehentlich die Lautstärke am Gerät. Andernfalls erfolgt die Tonausgabe nach Beendigung des Telefonats unvermittelt mit hoher Lautstärke.

Wiedergabe mit einem BLUETOOTH-Gerät

Sie können die Inhalte auf einem verbundenen Gerät wiedergeben, das BLUETOOTH A2DP (Advanced Audio Distribution Profile) unterstützt.



1 Stellen Sie eine BLUETOOTH-Verbindung zu dem Audiogerät her (Seite 8).

Zum Auswählen des Audiogeräts drücken Sie MENU und wählen dann [BLUETOOTH] → [SET AUDIODEV] (Seite 25).

- 2 Drücken Sie SRC, um [BT AUDIO] auszuwählen.
- 3 Starten Sie am Audiogerät die Wiedergabe.
- 4 Stellen Sie die Lautstärke an diesem Gerät ein.

Hinweise

- Bei manchen Audiogeräten werden Informationen wie Titel, Titelnummer, verstrichene Spieldauer und Wiedergabestatus möglicherweise nicht an diesem Gerät angezeigt.
- Auch wenn die Tonquelle an diesem Gerät gewechselt wird, stoppt die Wiedergabe am Audiogerät nicht.
- [BT AUDIO] erscheint nicht im Display, solange die Anwendung „Sony | Music Center“ über die BLUETOOTH-Funktion ausgeführt wird.

So gleichen Sie den Lautstärkepegel des BLUETOOTH-Geräts an andere Tonquellen an



Starten Sie die Wiedergabe am BLUETOOTH-Audiogerät mit gemäßigter Lautstärke und stellen Sie die gewohnte Hörlautstärke an diesem Gerät ein.

Drücken Sie MENU und wählen Sie dann [SOUND] → [SET BTA VOL] (Seite 24).

Suchen und Wiedergeben von Titeln

Wiedergabewiederholung und Zufallswiedergabe

Nicht verfügbar, wenn ein USB-Gerät im Android-Modus angeschlossen ist.

- 1 Drücken Sie während der Wiedergabe so oft  (Wiederholung) oder  (Zufall), bis der gewünschte Wiedergabemodus ausgewählt ist.
Es kann eine Weile dauern, bis die Wiedergabe im ausgewählten Wiedergabemodus beginnt.

Je nach ausgewählter Tonquelle stehen unterschiedliche Wiedergabemodi zur Verfügung.

Suchen nach einem Titel anhand seines Namens (Quick-BrowZer™)

Nicht verfügbar, wenn ein USB-Gerät im Android-Modus oder ein iPod angeschlossen ist.

- 1 Drücken Sie während der USB-Wiedergabe  (Suchen)*, um die Liste der Suchkategorien anzuzeigen.

Wenn die Titelliste erscheint, drücken Sie mehrmals  (Zurück), bis die gewünschte Suchkategorie angezeigt wird.

* Während der USB-Wiedergabe drücken Sie  (Suchen) länger als 2 Sekunden, um direkt zum Anfang der Kategorielliste zu wechseln.

- 2 Wählen Sie durch Drehen des Steuerreglers die gewünschte Kategorie für die Suche aus und drücken Sie zum Bestätigen den Steuerregler.



- 3 Gehen Sie zum Suchen des gewünschten Titels wie in Schritt 2 erläutert vor. Die Wiedergabe beginnt.

So deaktivieren Sie den Quick-BrowZer-Modus

Drücken Sie  (Suchen).

Suchen mit Überspringen von Elementen (Sprung-Modus)

Nicht verfügbar, wenn ein USB-Gerät im Android-Modus oder ein iPod angeschlossen ist.

- 1 Drücken Sie während der USB-Wiedergabe  (Suchen).
- 2 Drücken Sie  (SEEK +).
- 3 Drehen Sie den Steuerregler, um das Element auszuwählen.
Die Elemente in der Liste werden in Schritten von 10 % der Gesamtzahl an Elementen übersprungen.

- 4 Drücken Sie ENTER, um wieder in den Quick-BrowZer-Modus zu schalten.
Das ausgewählte Element erscheint.
- 5 Drehen Sie den Steuerregler, um das gewünschte Element auszuwählen, und drücken Sie den Steuerregler.
Die Wiedergabe beginnt.

Freisprechanrufe (nur über BLUETOOTH)

Wenn Sie ein Mobiltelefon zusammen mit diesem Gerät nutzen wollen, verbinden Sie es mit diesem Gerät. Sie können zwei Mobiltelefone an dieses Gerät anschließen. Erläuterungen dazu finden Sie unter „Vorbereiten eines BLUETOOTH-Geräts“ (Seite 8).



Entgegennehmen eines Anrufs

- 1 Drücken Sie CALL, wenn das Rufzeichen für einen eingehenden Anruf ertönt.

Das Telefongespräch beginnt.

Hinweis

Das Rufzeichen und die Stimme des Gesprächsteilnehmers werden über die Frontlautsprecher ausgegeben. Zum Auswählen der Lautsprecher für Freisprechanrufe drücken Sie MENU und wählen dann [BLUETOOTH] → [SET VOICE-OUT] (Seite 25).

So weisen Sie einen Anruf zurück

Halten Sie OFF 1 Sekunde lang gedrückt.

So beenden Sie den Anruf

Drücken Sie CALL erneut.

Tätigen eines Anrufs

Sie können einen Anruf über das Telefonbuch oder die Rufliste tätigen, wenn eine Verbindung zu einem Mobiltelefon besteht, das PBAP (Phone Book Access Profile) unterstützt.

Wenn zwei Mobiltelefone mit diesem Gerät verbunden sind, wählen Sie eines davon aus.

Über das Telefonbuch

- 1 Drücken Sie CALL.**
Wenn zwei Mobiltelefone mit diesem Gerät verbunden sind, drehen Sie zum Auswählen des gewünschten Mobiltelefons den Steuerregler und drücken ihn dann.
- 2 Drehen Sie den Steuerregler, um [PHONE BOOK] auszuwählen, und drücken Sie anschließend den Steuerregler.**
- 3 Drehen Sie den Steuerregler, um einen Anfangsbuchstaben aus der Liste der Anfangsbuchstaben auszuwählen, und drücken Sie anschließend den Steuerregler.**
- 4 Drehen Sie den Steuerregler, um einen Namen aus der Liste der Namen auszuwählen, und drücken Sie anschließend den Steuerregler.**
- 5 Drehen Sie den Steuerregler, um eine Nummer aus der Liste der Nummern auszuwählen, und drücken Sie anschließend den Steuerregler.**
Das Telefongespräch beginnt.

Über die Rufliste

- 1 Drücken Sie CALL.**
Wenn zwei Mobiltelefone mit diesem Gerät verbunden sind, drehen Sie zum Auswählen des gewünschten Mobiltelefons den Steuerregler und drücken ihn dann.
- 2 Drehen Sie den Steuerregler, um [RECENT CALL] auszuwählen, und drücken Sie anschließend den Steuerregler.**
Eine Rufliste erscheint.

- 3 Drehen Sie den Steuerregler, um einen Namen oder eine Telefonnummer aus der Rufliste auszuwählen, und drücken Sie anschließend den Steuerregler.**
Das Telefongespräch beginnt.

Durch Eingabe der Telefonnummer

- 1 Drücken Sie CALL.**
Wenn zwei Mobiltelefone mit diesem Gerät verbunden sind, drehen Sie zum Auswählen des gewünschten Mobiltelefons den Steuerregler und drücken ihn dann.
- 2 Drehen Sie den Steuerregler, um [DIAL NUMBER] auszuwählen, und drücken Sie anschließend den Steuerregler.**
- 3 Drehen Sie zum Eingeben der Telefonnummer den Steuerregler, wählen Sie zuletzt [] (Leerzeichen) und drücken Sie anschließend ENTER*.**
Das Telefongespräch beginnt.

* Drücken Sie **◀◀/▶▶** (SEEK -/+), um zur jeweils nächsten Ziffer in der Digitalanzeige zu wechseln.

Hinweis

Im Display erscheint [_] anstelle von [#].

Mit Wahlwiederholung

- 1 Drücken Sie CALL.**
Wenn zwei Mobiltelefone mit diesem Gerät verbunden sind, drehen Sie zum Auswählen des gewünschten Mobiltelefons den Steuerregler und drücken ihn dann.
- 2 Drehen Sie den Steuerregler, um [REDIAL] auszuwählen, und drücken Sie anschließend den Steuerregler.**
Das Telefongespräch beginnt.

Mithilfe der Sprachwahl

Wenn das verbundene Mobiltelefon über die Sprachwahlfunktion verfügt, können Sie einen Anruf tätigen, indem Sie den im Mobiltelefon gespeicherten Namen laut aussprechen.

1 Drücken Sie CALL.

Wenn zwei Mobiltelefone mit diesem Gerät verbunden sind, drehen Sie zum Auswählen des gewünschten Mobiltelefons den Steuerregler und drücken ihn dann.

2 Drehen Sie den Steuerregler, um [VOICE DIAL] auszuwählen, und drücken Sie anschließend den Steuerregler.

Oder halten Sie VOICE mehr als 2 Sekunden lang gedrückt.

3 Sprechen Sie den Namen des gewünschten Gesprächsteilnehmers laut aus, und zwar genauso, wie Sie ihn im Mobiltelefon gespeichert haben.

Wenn Ihre Stimme erkannt wird, wird der Anruf getätigt.

So brechen Sie die Sprachwahl ab

Drücken Sie VOICE.

Während eines Anrufs verfügbare Funktionen

So stellen Sie die Lautstärke für das Rufzeichen ein

Drehen Sie den Steuerregler, während ein Anruf eingeht.

So stellen Sie die Lautstärke der Anruferstimme ein

Drehen Sie den Steuerregler während eines Anrufs.

So stellen Sie die Lautstärke für den anderen Gesprächsteilnehmer ein (Einstellen der Mikrofonverstärkung)

Drücken Sie MIC.

Einstellbare Lautstärkepegel: [MIC-LOW], [MIC-MID], [MIC-HI].

So verringern Sie Echo und Rauschen beim Telefonieren (Echo-/Rauschunterdrückungsmodus)

Halten Sie MIC gedrückt.

Einstellbare Modi: [EC/NC-1], [EC/NC-2].

So wechseln Sie zwischen Freisprechmodus und normalem Telefonmodus

Drücken Sie während eines Anrufs MODE, um zwischen dem Telefonieren über dieses Gerät und über das Mobiltelefon zu wechseln.

Hinweis

Diese Funktion ist je nach Mobiltelefon möglicherweise nicht verfügbar.

Weitere nützliche Funktionen

Sony | Music Center mit iPhone/Android-Smartphone

Für ein iPhone müssen Sie die neueste Version der Anwendung „Sony | Music Center“ vom App Store heruntergeladen, für ein Android-Smartphone von Google Play.

Hinweise

- Befolgen Sie zu Ihrer eigenen Sicherheit die vor Ort geltende Straßenverkehrsordnung und die Verkehrsvorschriften und bedienen Sie die Anwendung nicht beim Fahren.
- Mit der App „Sony | Music Center“ können Sie Sony-Audiogeräte, die mit „Sony | Music Center“ kompatibel sind, über Ihr iPhone/Android-Smartphone bedienen.
- Welche Funktionen Sie mit „Sony | Music Center“ steuern können, hängt vom verbundenen Gerät ab.
- Näheres zur Verwendung der Funktionen von „Sony | Music Center“ finden Sie in den Erläuterungen zum iPhone/Android-Smartphone.
- Einzelheiten zu „Sony | Music Center“ finden Sie unter folgender URL: <http://www.sony.net/smcqa/>
- Auf der unten angegebenen Website finden Sie Informationen zu kompatiblen iPhone-/Android-Smartphone-Modellen.
Bei einem iPhone: Besuchen Sie den App Store
Bei einem Android-Smartphone: Besuchen Sie Google Play

Herstellen der Verbindung zu Sony | Music Center

1 Stellen Sie eine BLUETOOTH-Verbindung mit dem iPhone/Android-Smartphone her (Seite 8).

Zum Auswählen des Audiogeräts drücken Sie MENU und wählen dann [BLUETOOTH] → [SET AUDIODEV] (Seite 25).

2 Starten Sie die Anwendung „Sony | Music Center“.

3 Drücken Sie MENU, drehen Sie den Steuerregler, um [SONY APP] auszuwählen, und drücken Sie anschließend den Steuerregler.

Die Verbindung zum iPhone/Android-Smartphone wird hergestellt.

Einzelheiten zu den Funktionen am iPhone/Android-Smartphone finden Sie in der Hilfe zur Anwendung.

Wenn die Gerätenummer angezeigt wird

Vergewissern Sie sich, dass die Nummer angezeigt wird (z. B. 123456), und wählen Sie dann [Ja] am iPhone/Android-Smartphone.

So trennen Sie die Verbindung

Drücken Sie MENU, drehen Sie den Steuerregler, um [SONY APP] auszuwählen, und drücken Sie anschließend den Steuerregler.

Auswählen der Tonquelle oder Anwendung

Sie können über dieses Gerät die gewünschte Tonquelle oder Anwendung am iPhone/Android-Smartphone auswählen.

So wählen Sie die Tonquelle aus

Drücken Sie mehrmals SRC. Oder drücken Sie SRC, drehen Sie den Steuerregler, um die gewünschte Tonquelle auszuwählen, und drücken Sie ENTER.

So rufen Sie die Tonquellenliste auf

Drücken Sie SRC.

Sprachausgabe einer SMS (nur Android-Smartphone)

SMS-Nachrichten werden, wenn sie eingehen, automatisch über die Autolautsprecher vorgelesen.

Nähere Informationen zu den Einstellungen finden Sie in der Hilfe zur Anwendung.

Beantworten einer SMS-Nachricht (nur Android-Smartphone)

Sie können eine Nachricht beantworten, indem Sie das Antwortsymbol berühren.

- 1 Aktivieren Sie die Anwendung „Sony | Music Center“ und berühren Sie dann das Symbol [Reply] (Antworten).**
Die Anzeige zum Eingeben einer Nachricht erscheint in der Anwendung „Sony | Music Center“.
- 2 Geben Sie mithilfe der Spracherkennung eine Antwortnachricht ein.**
Eine Liste auswählbarer Nachrichten erscheint in der Anwendung „Sony | Music Center“.
- 3 Drehen Sie den Steuerregler, um die gewünschte Nachricht auszuwählen, und drücken Sie den Steuerregler.**
Die Nachricht wird gesendet.

Vornehmen von Klang- und Anzeigeeinstellungen

Sie können Klang- und Anzeigeeinstellungen über ein iPhone/Android-Smartphone vornehmen.

Nähere Informationen zu den Einstellungen finden Sie in der Hilfe zur Anwendung.

Verwenden der Spracherkennung (nur Android-Smartphone)

- 1 Halten Sie VOICE gedrückt, um die Spracherkennung zu aktivieren.**
- 2 Sprechen Sie den gewünschten Sprachbefehl in das Mikrofon.**

So deaktivieren Sie die Spracherkennung
Drücken Sie VOICE.

Hinweise

- Die Spracherkennung steht unter Umständen nicht in allen Fällen zur Verfügung.
- Die Spracherkennung funktioniert je nach den Funktionen des verbundenen Android-Smartphones möglicherweise nicht einwandfrei.
- Achten Sie darauf, dass Umgebungsgeräusche wie Motorengeräusche bei Verwendung der Spracherkennung möglichst leise sind.

Verwenden von Siri Eyes Free

Mit Siri Eyes Free können Sie ein iPhone freihändig nutzen, indem Sie einfach in das Mikrofon sprechen. Für diese Funktion müssen Sie ein iPhone über BLUETOOTH mit diesem Gerät verbinden. Die Funktion steht nur bei einem iPhone 4s oder höher zur Verfügung. Stellen Sie sicher, dass auf Ihrem iPhone die neueste iOS-Version läuft. Sie müssen vorab die BLUETOOTH-Registrierung und die Konfiguration der Verbindung zwischen dem iPhone und diesem Gerät abgeschlossen haben. Erläuterungen dazu finden Sie unter „Vorbereiten eines BLUETOOTH-Geräts“ (Seite 8). Zum Auswählen des iPhone drücken Sie MENU und wählen dann [BLUETOOTH] → [SET AUDIODEV] (Seite 25).

- 1 Aktivieren Sie die Siri-Funktion am iPhone.**
Näheres dazu schlagen Sie bitte in der mit dem iPhone gelieferten Bedienungsanleitung nach.
- 2 Halten Sie VOICE mehr als 2 Sekunden lang gedrückt.**
Die Sprachbefehlsanzeige erscheint.
- 3 Nachdem das iPhone einen Signalton ausgegeben hat, sprechen Sie in das Mikrofon.**
Das iPhone gibt erneut einen Signalton aus, dann beginnt Siri zu reagieren.

So deaktivieren Sie Siri Eyes Free
Drücken Sie VOICE.

Hinweise

- Je nach den Nutzungsbedingungen erkennt das iPhone Ihre Stimme eventuell nicht. (Wenn Sie sich beispielsweise in einem fahrenden Auto befinden.)
- An Orten mit schlechtem iPhone-Signalempfang kann es vorkommen, dass Siri Eyes Free nicht richtig funktioniert oder die Reaktionszeit recht lang ist.
- Je nach den Betriebsbedingungen des iPhone funktioniert Siri Eyes Free möglicherweise nicht einwandfrei oder wird beendet.
- Wenn Sie einen Titel mit einem iPhone und einer BLUETOOTH-Audioverbindung wiedergeben wollen und die Wiedergabe des Titels über BLUETOOTH startet, wird Siri Eyes Free automatisch beendet und dieses Gerät wechselt zur BLUETOOTH-Tonquelle.
- Wenn Siri Eyes Free während der Audiowiedergabe aktiviert wird, wechselt dieses Gerät möglicherweise zur BLUETOOTH-Tonquelle, auch wenn Sie keinen Titel für die Wiedergabe angegeben haben.
- Wenn Sie das iPhone an den USB-Anschluss anschließen, funktioniert Siri Eyes Free möglicherweise nicht einwandfrei oder wird beendet.
- Wenn Sie das iPhone über USB an dieses Gerät anschließen, aktivieren Sie Siri nicht mit dem iPhone. Siri Eyes Free funktioniert möglicherweise nicht einwandfrei oder wird beendet.
- Solange Siri Eyes Free aktiviert ist, ist der Ton von Tonquellen nicht zu hören.

Einstellungen

Beenden des DEMO-Modus

Sie können die Demo, die bei ausgeschalteter Tonquelle und eingblendeter Uhrzeit angezeigt wird, abbrechen.

- 1 Drücken Sie MENU, drehen Sie den Steuerregler, um [GENERAL] auszuwählen, und drücken Sie anschließend den Steuerregler.**
- 2 Drehen Sie den Steuerregler, um [SET DEMO] auszuwählen, und drücken Sie anschließend den Steuerregler.**
- 3 Drehen Sie den Steuerregler, um [SET DEMO-OFF] auszuwählen, und drücken Sie anschließend den Steuerregler.**
Die Einstellung ist damit abgeschlossen.
- 4 Drücken Sie ↵ (Zurück) zweimal.**
Die Anzeige wechselt wieder in den normalen Empfangsmodus bzw. Wiedergabemodus.

Grundlegende Einstellschritte

Sie können Optionen in den folgenden Konfigurationskategorien einstellen: Allgemeine Einstellungen (GENERAL), Klangeinstellungen (SOUND), Anzeigeeinstellungen (DISPLAY), BLUETOOTH-Einstellungen (BLUETOOTH), Sony | Music Center-Einstellungen (SONY APP)

- 1 Drücken Sie MENU.**
- 2 Drehen Sie den Steuerregler, um die Konfigurationskategorie auszuwählen, und drücken Sie den Steuerregler.**
Welche Optionen eingestellt werden können, hängt von der Tonquelle und den Einstellungen ab.

- 3** Drehen Sie den Steuerregler, um die Einstellungen auszuwählen, und drücken Sie anschließend den Steuerregler.

So schalten Sie zur vorherigen Anzeige zurück

Drücken Sie  (Zurück).

Allgemeine Einstellungen (GENERAL)

AREA

Zum Festlegen des Landes bzw. der Region, wo dieses Gerät verwendet wird: [EUROPE], [RUSSIA].

Wenn die aktuelle Einstellung für das Land bzw. die Region geändert wird, wird dieses Gerät zurückgesetzt und dann wird die Uhrzeit angezeigt.

(Nur verfügbar, wenn die Tonquelle ausgeschaltet ist und die Uhrzeit angezeigt wird.)

DEMO (Demo-Modus)

Zum Einstellen des Demo-Modus: [ON], [OFF].

CLOCK (Uhrzeit) (Seite 7)

Zum Einstellen der Uhrzeit: [AUTO <RDS>], [MANUAL].

CAUT ALM (Warnton)

Zum Einstellen des Warntons: [ON], [OFF] (Seite 6).

(Nur verfügbar, wenn die Tonquelle ausgeschaltet ist und die Uhrzeit angezeigt wird.)

BEEP

Zum Einstellen des Signaltons: [ON], [OFF].

AUTO OFF

Zum automatischen vollständigen Abschalten des Geräts eine bestimmte Zeit nach dem Ausschalten: [ON] (30 Minuten), [OFF].

STEERING

Zum Registrieren/Zurücksetzen der Einstellungen für die Lenkradfernbedienung. (Verfügbar, wenn die Verbindung über das Verbindungskabel (nicht mitgeliefert) hergestellt wurde.) (Nur verfügbar, wenn die Tonquelle ausgeschaltet ist und die Uhrzeit angezeigt wird.)

STR CONTROL (Lenkradfernbedienung)

Zum Auswählen des Eingangsmodus für die angeschlossene Fernbedienung. Um eine Fehlfunktion zu vermeiden, achten Sie vor dem Gebrauch darauf, dass der Eingangsmodus mit der angeschlossenen Fernbedienung übereinstimmt.

CUSTOM

Eingangsmodus für die Lenkradfernbedienung

PRESET

Eingangsmodus für die Kabelfernbedienung, ausgenommen die Lenkradfernbedienung (wird automatisch ausgewählt, wenn [RESET CUSTOM] ausgeführt wird).

EDIT CUSTOM

Zum Registrieren der Funktionen (SOURCE, ATT, VOL +/-, SEEK +/-, VOICE, ON HOOK, OFF HOOK) für die Lenkradfernbedienung:

- 1 Wählen Sie durch Drehen des Steuerreglers eine Funktion aus, die der Lenkradfernbedienung zugewiesen werden soll, und drücken Sie dann den Steuerregler.
- 2 Wenn [REGISTER] blinkt, halten Sie die Taste der Lenkradfernbedienung gedrückt, der Sie die Funktion zuweisen möchten. Nach Abschluss der Registrierung wird [REGISTERED] angezeigt.
- 3 Registrieren Sie wie in Schritt 1 und 2 erläutert weitere Funktionen.

(Nur verfügbar, wenn [STR CONTROL] auf [CUSTOM] gesetzt ist.)

RESET CUSTOM

Zum Zurücksetzen der Einstellungen für die Lenkradfernbedienung: [YES], [NO]. (Nur verfügbar, wenn [STR CONTROL] auf [CUSTOM] gesetzt ist.)

Hinweise

- Beim Vornehmen der Einstellungen können nur die Tasten an diesem Gerät verwendet werden. Stellen Sie aus Sicherheitsgründen das Fahrzeug ab, bevor Sie diese Einstellungen vornehmen.
- Wenn beim Registrieren ein Fehler auftritt, bleiben alle zuvor registrierten Informationen erhalten. Starten Sie die Registrierung ab der Funktion neu, bei der der Fehler auftrat.
- Diese Funktion steht unter Umständen nicht bei allen Fahrzeugen zur Verfügung. Einzelheiten zur Kompatibilität Ihres Fahrzeugs finden Sie auf der Support-Website, die auf der hinteren Umschlagseite angegeben ist.

USB MODE

Zum Ändern des USB-Modus: [ANDROID], [MSC/MTP].
(Nur verfügbar, wenn die USB-Signalquelle ausgewählt ist.)

AF/TA (Alternativfrequenzen/Verkehrsdurchsagen)

Zum Einstellen von Alternativfrequenzen (AF) und Verkehrsdurchsagen (TA): [AF-ON], [TA-ON], [AF/TA-ON], [AF/TA-OFF].
(Verfügbar bei allen ausgewählten Tonquellen.)

REGIONAL

Zum Beschränken des Empfangs auf eine bestimmte Region: [ON], [OFF].
(Nur bei UKW-Empfang (FM) verfügbar.)

BTM (Speicherbelegungsautomatik) (Seite 12)

(Nur verfügbar, wenn der Tuner ausgewählt ist.)

FIRMWARE

(Nur verfügbar, wenn die Tonquelle ausgeschaltet ist und die Uhrzeit angezeigt wird.)

Zum Anzeigen/Aktualisieren der Firmwareversion. Einzelheiten dazu finden Sie auf der Support-Website, die auf der hinteren Umschlagseite angegeben ist.

FW VERSION (Firmwareversion)

Die aktuelle Firmwareversion wird angezeigt.

FW UPDATE (Firmwareaktualisierung)

Zum Starten der Firmwareaktualisierung: [YES], [NO].

Es dauert einige Minuten, bis die Firmwareaktualisierung abgeschlossen ist. Stellen Sie den Zündschlüssel während der Aktualisierung nicht in die Position OFF und entfernen Sie auch nicht das USB-Gerät.

Klangeinstellungen (SOUND)

Dieses Konfigurationsmenü steht bei allen ausgewählten Tonquellen zur Verfügung.

EQ10 PRESET

Zum Auswählen aus 10 Equalizer-Kurven oder Ausschalten der Equalizer-Kurve:
[OFF], [R&B], [ROCK], [POP], [HIP-HOP], [EDM], [JAZZ], [SOUL], [COUNTRY], [KARAOKE]*, [CUSTOM].

Die Einstellung für die Equalizer-Kurve kann für jede Tonquelle gespeichert werden.

* Der Gesang wird mit [KARAOKE] zwar reduziert, kann aber bei der Wiedergabe nicht vollständig ausgeblendet werden. Außerdem wird die Verwendung eines Mikrofons nicht unterstützt.

EQ10 CUSTOM

Zum Einstellen von [CUSTOM] unter EQ10.

Zum Auswählen der Equalizer-Kurve:
[BAND1] 32 Hz, [BAND2] 63 Hz, [BAND3] 125 Hz, [BAND4] 250 Hz, [BAND5] 500 Hz, [BAND6] 1 kHz, [BAND7] 2 kHz, [BAND8] 4 kHz, [BAND9] 8 kHz, [BAND10] 16 kHz.

Die Lautstärke lässt sich in Schritten von 1 dB auf einen Wert zwischen -6 dB und +6 dB einstellen.

BALANCE

Zum Einstellen der Balance: [RIGHT-15] – [CENTER] – [LEFT-15].

FADER

Zum Einstellen des relativen Pegels:
[FRONT-15] – [CENTER] – [REAR-15].

S.WOOFER (Tiefsttonlautsprecher)

SW LEVEL (Pegel des Tiefsttonlautsprechers)

Zum Einstellen der Lautstärke des

Tiefsttonlautsprechers:

[+6 dB] – [0 dB] – [-6 dB], [ATT].

([ATT] wird bei der niedrigsten Einstellung angezeigt.)

SW PHASE (Phase des Tiefsttonlautsprechers)

Zum Auswählen der Phase des

Tiefsttonlautsprechers: [NORM], [REV].

LPF FREQ (Frequenz des Niedrigpassfilters)

Zum Auswählen der Grenzfrequenz des

Tiefsttonlautsprechers: [80Hz], [100Hz], [120Hz].

HPF FREQ (Frequenz des Hochpassfilters)

Zum Auswählen der Grenzfrequenz der Front-/
Hecklautsprecher:

[OFF], [80Hz], [100Hz], [120Hz].

AUX VOL (AUX-Lautstärke)

Zum Einstellen der Lautstärke der einzelnen
angeschlossenen Zusatzgeräte:

[+18 dB] – [0 dB] – [-8 dB].

Wenn Sie die Einstellung hier vornehmen,
brauchen Sie die Lautstärke der einzelnen
Tonquellen nicht mehr einzustellen.
(Nur verfügbar, wenn AUX ausgewählt ist.)

BTA VOL (BLUETOOTH-Audio-Lautstärkepegel)

Zum Einstellen der Lautstärke der einzelnen
angeschlossenen BLUETOOTH-Geräte:

[+6 dB] – [0 dB] – [-6 dB].

Wenn Sie die Einstellung hier vornehmen,
brauchen Sie die Lautstärke der einzelnen
Tonquellen nicht mehr einzustellen.

Anzeigeeinstellungen (DISPLAY)

DIMMER

Zum Wechseln der Helligkeit im Display: [ON],
[OFF], [CLK] (Uhrzeit).

Um die Funktion so einzustellen, dass sie nur
während der festgelegten Zeit aktiv ist, wählen
Sie [CLK] und stellen dann die Anfangs- und die
Endezeit ein.

– Einstellen der Helligkeit bei aktiviertem
Dimmer:

Setzen Sie [DIMMER] auf [ON] und stellen Sie
[BRIGHTNESS] ein.

– Einstellen der Helligkeit bei deaktiviertem
Dimmer:

Setzen Sie [DIMMER] auf [OFF] und stellen Sie
[BRIGHTNESS] ein.

Die Helligkeitseinstellung wird gespeichert und
bei Aktivierung bzw. Deaktivierung des Dimmers
angewendet.

BRIGHTNESS

Zum Einstellen der Helligkeit im Display. Die
Helligkeit lässt sich einstellen: [1] – [10].

SND SYNC (Sound-Synchronisation)

Zum Aktivieren der Synchronisierung der
Beleuchtung mit dem Ton: [ON], [OFF].

AUTO SCR (Automatischer Bildlauf)

Zum Einstellen des automatischen Bildlaufs für
lange Informationen: [ON], [OFF].

(Nicht verfügbar, wenn AUX oder der Tuner
ausgewählt ist.)

BLUETOOTH-Einstellungen (BLUETOOTH)

PAIRING (Seite 8)

Zum Herstellen einer Verbindung mit bis zu zwei BLUETOOTH-Geräten: [DEVICE 1], [DEVICE 2]. Nachdem das Pairing abgeschlossen ist, wird statt [DEVICE 1] oder [DEVICE 2] der Name des Geräts angezeigt, mit dem ein Pairing ausgeführt wurde.

AUDIODEV (Audiogerät)

Zum Auswählen des Audiogeräts. [*] erscheint bei dem Gerät, mit dem ein Pairing als [DEVICE 1] ausgeführt wurde, oder dem aktuellen, A2DP-kompatiblen Audiogerät.

RINGTONE

Zum Auswählen, ob das Rufzeichen dieses Geräts oder des verbundenen Mobiltelefons ertönen soll: [1] (dieses Gerät), [2] (Mobiltelefon).

AUTO ANS (Automatische Anrufentgegennahme)

Zum Einstellen dieses Geräts auf das automatische Entgegennehmen eines eingehenden Anrufs: [OFF], [1] (etwa 3 Sekunden), [2] (etwa 10 Sekunden).

AUTOPAIR (Pairingautomatik)

Zum automatischen Starten des BLUETOOTH-Pairing, wenn ein Gerät mit iOS Version 5.0 oder höher über USB angeschlossen wird: [ON], [OFF].

BT SIGNAL (BLUETOOTH-Signal) (Seite 10)

Zum Aktivieren/Deaktivieren der BLUETOOTH-Funktion.

BT INIT (BLUETOOTH-Initialisierung)

Zum Initialisieren aller BLUETOOTH-Einstellungen (Pairing-Informationen, Geräteinformationen usw.): [YES], [NO]. Wenn Sie das Gerät entsorgen wollen, initialisieren Sie alle Einstellungen. (Nur verfügbar, wenn die Tonquelle ausgeschaltet ist und die Uhrzeit angezeigt wird.)

VOICE-OUT (Sprachausgabe)

Zum Auswählen der Lautsprecher bei Freisprechanrufen: [VOICE FRONT] (Frontlautsprecher), [VOICE REAR] (Hecklautsprecher), [VOICE ALL] (alle Lautsprecher). (Nur verfügbar, wenn die Tonquelle ausgeschaltet ist und die Uhrzeit angezeigt wird.)

Sony | Music Center- Einstellungen (SONY APP)

Zum Aktivieren und Deaktivieren der „Sony | Music Center“-Funktion (Verbindung).

Weitere Informationen

Aktualisieren der Firmware

Zum Aktualisieren der Firmware rufen Sie die Support-Website auf, die auf der hinteren Umschlagseite angegeben ist, und gehen nach den online angezeigten Anweisungen vor.

Hinweise

- Zum Aktualisieren der Firmware ist ein USB-Gerät (nicht mitgeliefert) erforderlich. Speichern Sie die Aktualisierungsdatei auf dem USB-Gerät, schließen Sie dieses an den USB-Anschluss an und führen Sie dann die Aktualisierung aus.
- Es dauert einige Minuten, bis die Firmwareaktualisierung abgeschlossen ist. Stellen Sie den Zündschlüssel während der Aktualisierung nicht in die Position OFF und entfernen Sie auch nicht das USB-Gerät.

Sicherheitsmaßnahmen

- Lassen Sie das Gerät vor dem Betrieb abkühlen, wenn das Auto in direkter Sonne geparkt war.
- Lassen Sie die Frontplatte oder Audiogeräte, die Sie ins Fahrzeug mitgebracht haben, nicht darin liegen. Andernfalls kann es aufgrund hoher Temperaturen durch direkte Sonneneinstrahlung zu Fehlfunktionen kommen.
- Die Motorantenne wird automatisch ausgefahren.

So bewahren Sie die hohe Tonqualität

Achten Sie darauf, dass keine Flüssigkeiten auf das Gerät gelangen.

Wiedergabereihenfolge von Audiodateien

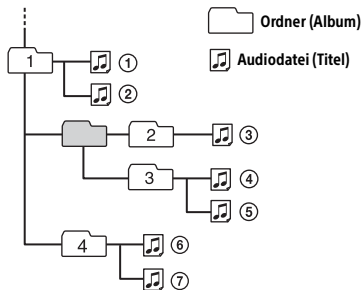

Der iPod

- Folgende iPod-Modelle können angeschlossen werden. Aktualisieren Sie Ihr iPod-Modell vor dem Gebrauch anhand der neuesten Software.

Kompatible iPhone-/iPod-Modelle

Kompatibles Modell	Bluetooth®	USB
iPhone X	✓	✓
iPhone 8	✓	✓
iPhone 8 Plus	✓	✓
iPhone 7	✓	✓
iPhone 7 Plus	✓	✓
iPhone SE	✓	✓
iPhone 6s	✓	✓
iPhone 6s Plus	✓	✓
iPhone 6	✓	✓
iPhone 6 Plus	✓	✓
iPhone 5s	✓	✓
iPhone 5c	✓	✓
iPhone 5	✓	✓
iPhone 4s	✓	✓
iPod touch (6. Generation)	✓	✓

Kompatibles Modell	Bluetooth®	USB
iPod touch (5. Generation)	✓	✓
iPod nano (7. Generation)		✓

- Die Verwendung des „Made for Apple“-Markenemblems bedeutet, dass ein Zubehör speziell für den Anschluss an das(die) Apple-Produkt(e) entwickelt wurde, die im Markenemblem bezeichnet sind, und vom Entwickler für die Erfüllung der Apple-Leistungsstandards zertifiziert wurde. Apple übernimmt keine Verantwortung für den Betrieb dieses Geräts oder dessen Einhaltung von Sicherheits- und gesetzlichen Standards. Bitte beachten, dass die Verwendung dieses Zubehörs mit einem Apple-Produkt die drahtlose Leistungsfähigkeit beeinträchtigen kann.

Sollten an Ihrem Gerät Probleme auftreten oder sollten Sie Fragen haben, auf die in dieser Anleitung nicht eingegangen wird, wenden Sie sich bitte an Ihren Sony-Händler.

Wartung

Reinigen der Anschlüsse

Das Gerät funktioniert möglicherweise nicht ordnungsgemäß, wenn die Anschlüsse zwischen dem Gerät und der Frontplatte verschmutzt sind. Um dies zu vermeiden, nehmen Sie die Frontplatte ab (Seite 6) und reinigen Sie die Anschlüsse mit einem Wattestäbchen. Drücken Sie dabei nicht zu fest auf die Anschlüsse. Andernfalls können sie beschädigt werden.

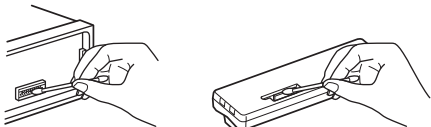

Hinweise

- Schalten Sie aus Sicherheitsgründen vor dem Reinigen der Anschlüsse die Zündung aus und ziehen Sie den Schlüssel aus dem Zündschloss.
- Berühren Sie die Anschlüsse unter keinen Umständen direkt mit den Händen oder einem Metallgegenstand.

Technische Daten

Tuner

FM (UKW)

Empfangsbereich:

Wenn [AREA] auf [EUROPE] gesetzt ist:
87,5 MHz – 108,0 MHz

Wenn [AREA] auf [RUSSIA] gesetzt ist:
FM1/FM2: 87,5 MHz – 108,0 MHz
(in Schritten von 50 kHz)

FM3: 65 MHz – 74 MHz (in Schritten von 30 kHz)

Antennenanschluss:

Anschluss für Außenantenne

Zwischenfrequenz:

Wenn [AREA] auf [EUROPE] gesetzt ist:
FM CCIR: -1.956,5 kHz bis -487,3 kHz und
+500,0 kHz bis +2.095,4 kHz

Wenn [AREA] auf [RUSSIA] gesetzt ist:
FM CCIR: -1.956,5 kHz bis -487,3 kHz und
+500,0 kHz bis +2.095,4 kHz

FM OIRT: -1.815,6 kHz bis -943,7 kHz und
+996,6 kHz bis +1.776,6 kHz

Nutzbare Empfindlichkeit: 7 dBf

Trennschärfe: 75 dB bei 400 kHz

Signal-Rauschabstand: 73 dB

Kanaltrennung: 50 dB bei 1 kHz

Frequenzgang: 20 Hz – 15.000 Hz

MW/LW

Empfangsbereich:

MW: 531 kHz – 1.602 kHz

LW: 153 kHz – 279 kHz

Antennenanschluss:

Anschluss für Außenantenne

Empfindlichkeit: MW: 26 µV, LW: 50 µV

USB-Player

Schnittstelle: USB (Full-Speed)

Maximale Stromstärke: 1 A

Höchstzahl an erkennbaren Ordnern und Dateien:

Ordner (Alben): 256

Dateien (Titel) pro Ordner: 256

Kompatibles Android Open Accessory-Protokoll

(AOA): 2.0

Entsprechender Codec:

MP3 (.mp3)

Bitrate: 8 Kbps – 320 Kbps (Unterstützt VBR (variable Bitrate))

Abtastrate: 16 kHz – 48 kHz

WMA (.wma)

Bitrate: 32 Kbps – 192 Kbps (Unterstützt VBR (variable Bitrate))

Abtastrate: 32 kHz, 44,1 kHz, 48 kHz

AAC (.m4a, .mp4)

Bitrate: 16 Kbps – 320 Kbps (stereo)

Abtastrate: 8 kHz – 48 kHz

FLAC (.flac)

Bittiefe: 16 Bit, 24 Bit

Abtastrate: 44,1 kHz, 48 kHz

Drahtlose Kommunikation

Kommunikationssystem:

BLUETOOTH-Standard Version 3.0

Sendeleistung:

BLUETOOTH-Standard Leistungsklasse 2 (abgestrahlt -9 dBm)

Maximale Kommunikationsreichweite:

Sichtlinie ca. 10 m*1

Frequenzband:

2,4-GHz-Frequenzband (2,4000 GHz – 2,4835 GHz)

Modulationsverfahren: FHSS

Kompatible BLUETOOTH-Profil*2:

A2DP (Advanced Audio Distribution Profile) 1.3

AVRCP (Audio Video Remote Control Profile) 1.3

HFP (Handsfree Profile) 1.6

PBAP (Phone Book Access Profile)

SPP (Serial Port Profile)

Entsprechender Codec:

SBC (.sbc), AAC (.m4a)

*1 Die tatsächliche Reichweite hängt von verschiedenen Faktoren ab, wie z. B. Hindernissen zwischen Geräten, Magnetfeldern um einen Mikrowellenherd, statischer Elektrizität, Empfangsempfindlichkeit, Leistung der Antenne, Betriebssystem, Softwareanwendung usw.

*2 BLUETOOTH-Standardprofile geben den Zweck der BLUETOOTH-Kommunikation zwischen den Geräten an.

NFC-Kommunikation

Frequenzband und maximale Leistung

NFC: 13,56 MHz < 60 dBµA/m bei 10 m

Endverstärker

Ausgänge: Lautsprecherausgänge

Lautsprecherimpedanz: 4 Ω – 8 Ω

Maximale Ausgangsleistung: 55 W × 4 (an 4 Ω)

Allgemeines

Ausgänge:

Audioausgänge (REAR, SUB)

Steueranschluss für Motorantenne/
Endverstärker (REM OUT)

Eingänge:

Fernbedienungseingang

Antenneneingang

AUX-Eingangsbuchse (Stereominibuchse)

USB-Anschluss

Betriebsspannung: 12 V Gleichstrom, Autobatterie (negative Erdung)

Nennstromaufnahme: 10 A

Abmessungen:

ca. 178 mm × 50 mm × 119 mm (B/H/T)

Einbaumaße:

ca. 182 mm × 53 mm × 102 mm (B/H/T)

Gewicht: ca. 0,7 kg

Lieferumfang:

Hauptgerät (1)

Montageteile und Anschlusszubehör (1 Satz)

Ihr Händler führt unter Umständen nicht alle der oben genannten Zubehörteile. Fragen Sie Ihren Händler nach ausführlichen Informationen.

Änderungen, die dem technischen Fortschritt dienen, bleiben vorbehalten.

Urheberrechte

Der Bluetooth®-Schriftzug und die Bluetooth-Logos sind eingetragene Markenzeichen und Eigentum der Bluetooth SIG, Inc., und ihre Verwendung durch die Sony Corporation erfolgt in Lizenz. Andere Markenzeichen und Produktnamen sind Eigentum der jeweiligen Rechteinhaber.

Das N-Zeichen ist ein Markenzeichen oder eingetragenes Markenzeichen von NFC Forum, Inc. in den Vereinigten Staaten und anderen Ländern.

Windows Media ist ein eingetragenes Markenzeichen oder Markenzeichen der Microsoft Corporation in den USA und/oder anderen Ländern.

Dieses Produkt ist durch bestimmte gewerbliche Schutz- und Urheberrechte der Microsoft Corporation geschützt. Die Verwendung oder der Vertrieb derartiger Technologie außerhalb dieses Produkts ohne eine Lizenz von Microsoft oder einer autorisierten Microsoft-Niederlassung ist untersagt.

Apple, iPhone, iPod, iPod nano, iPod touch und Siri sind Markenzeichen der Apple Inc., die in den USA und anderen Ländern eingetragen sind. App Store ist eine Dienstleistungsmarke von Apple Inc.

IOS ist ein Markenzeichen oder ein eingetragenes Markenzeichen von Cisco in den USA und anderen Ländern und wird in Lizenz verwendet.

Google, Google Play und Android sind Marken von Google LLC.

libFLAC

Copyright (C) 2000-2009 Josh Coalson
Copyright (C) 2011-2013 Xiph.Org Foundation

Die Redistribution und Nutzung im Quell- und Binärformat mit oder ohne Modifikationen ist unter folgenden Voraussetzungen zulässig:

- Redistributionen des Quellcodes müssen den oben genannten Urheberrechtsvermerk, diese Liste der Voraussetzungen sowie den folgenden Haftungsausschluss enthalten.
- Bei Redistributionen im Binärformat müssen der oben genannte Urheberrechtsvermerk, diese Liste der Voraussetzungen sowie der folgende Haftungsausschluss in der Dokumentation und/oder in sonstigen mit der Redistribution verbreiteten Materialien enthalten sein.
- Der Name der Xiph.org Foundation und die Namen deren Partner dürfen nicht ohne vorherige schriftliche Genehmigung verwendet werden, um für Produkte zu werben oder Produkte zu befürworten, die aus dieser Software abgeleitet sind.

DIESE SOFTWARE WIRD VON DEN URHEBERRECHTSINHABERN UND DEREN PARTNERN OHNE GEWÄHR ZUR VERFÜGUNG GESTELLT UND JEDWEDE AUSDRÜCKLICHE ODER IMPLIZITE HAFTUNG WIE DIE HAFTUNG FÜR HANDELSÜBLICHE QUALITÄT UND DIE EIGNUNG FÜR EINEN BESTIMMTEN ZWECK WERDEN AUSGESCHLOSSEN. UNTER KEINEN UMSTÄNDEN HAFTEN DIE FOUNDATION ODER DEREN PARTNER FÜR DIREKTE, INDIREKTE, SPEZIELLE, EXEMPLARISCHE, NEBEN- ODER FOLGESCHÄDEN IRGENDWELCHER ART (U. A. BESCHAFFUNG VON ERSATZARTIKELN ODER -SERVICES, NUTZUNGSAusFALL, DATENVERLUST, ENTGANGENEN GEWINN ODER UNTERBRECHUNG DER GESCHÄFTSTÄTIGKEIT), UNABHÄNGIG VON DEREN URSACHE UND VON JEDER HAFTUNGSTHEORIE, OB AUF EINEM VERTRAG ODER GEFÄHRDUNGSHAFTUNG ODER EINER UNERLAUBTEN HANDLUNG (U. A. FAHRLÄSSIGKEIT) BERUHEND, DIE IN IRGEND EINER WEISE AUS DER VERWENDUNG DIESER SOFTWARE ENTSTEHEN, AUCH WENN SIE VON DER MÖGLICHKEIT SOLCHER SCHÄDEN IN KENNTNIS GESETZT WURDEN.

Störungsbehebung

Anhand der folgenden Checkliste können Sie die meisten Probleme, die möglicherweise an Ihrem Gerät auftreten, selbst beheben.

Bevor Sie die folgende Checkliste durchgehen, überprüfen Sie bitte zunächst, ob Sie das Gerät richtig angeschlossen und bedient haben. Einzelheiten zum Gebrauch der Sicherung und zum Ausbauen des Geräts aus dem Armaturenbrett finden Sie unter „Anschluss/Installation“ (Seite 37). Wenn das Problem sich nicht beheben lässt, besuchen Sie die Support-Website, die auf der hinteren Umschlagseite angegeben ist.

Allgemeines

Es ist gar kein Ton zu hören oder der Ton ist zu leise.

- Der Fader-Regler [FADER] ist nicht für ein 2-Lautsprecher-System eingestellt.
- Die Lautstärke dieses Geräts und/oder des verbundenen Geräts ist sehr niedrig.
 - Erhöhen Sie die Lautstärke dieses Geräts und des verbundenen Geräts.

Kein Signalton ertönt.

- Ein gesondert erhältlicher Endverstärker ist angeschlossen und Sie verwenden nicht den integrierten Verstärker.

Der Speicherinhalt wurde gelöscht.

- Das Stromversorgungskabel wurde gelöst, die Verbindung zur Batterie besteht nicht mehr oder das Kabel bzw. die Batterie ist falsch angeschlossen.

Gespeicherte Sender und die korrekte Uhrzeit werden gelöscht.

Die Sicherung ist durchgebrannt.

Störgeräusche sind zu hören, wenn der Zündschlüssel gedreht wird.

- Die Leitungen sind nicht korrekt an den Stromanschluss für Zubehörgeräte am Fahrzeug angeschlossen.

Das Gerät wechselt während der Wiedergabe bzw. des Radioempfangs in den Demo-Modus.

- Wenn [DEMO-ON] eingestellt ist und 5 Minuten lang keine Funktion ausgeführt wird, wechselt das Gerät in den Demo-Modus.
 - Stellen Sie [DEMO-OFF] ein (Seite 22).

Die Anzeige wird ausgeblendet bzw. erscheint nicht im Display.

- Der Dimmer ist auf [DIM-ON] eingestellt (Seite 24).
- Die Anzeige wird ausgeblendet, wenn Sie OFF gedrückt halten.
 - Drücken Sie OFF am Gerät erneut, bis die Anzeige eingeblendet wird.
- Die Anschlüsse sind verschmutzt (Seite 27).

Das Display bzw. die Beleuchtung blinkt.

- Das Gerät wird nicht ausreichend mit Strom versorgt.
 - Überprüfen Sie, ob die Autobatterie das Gerät mit ausreichend Strom versorgt. (Die Betriebsspannung beträgt 12 V Gleichstrom.)

Die Funktionstasten funktionieren nicht.

- Drücken Sie DSPL und  (Zurück)/MODE länger als 2 Sekunden, um das Gerät zurückzusetzen. Der Speicherinhalt wird gelöscht. Setzen Sie das Gerät aus Sicherheitsgründen nicht beim Fahren zurück.

Die automatisch eingestellte Uhrzeit ist nicht genau.

- Die per Funksignal gesendeten Uhrzeitdaten sind nicht genau.
 - Stellen Sie die Uhr manuell ein (Seite 7).

Radioempfang

Sender lassen sich nicht empfangen.

Der Ton ist stark gestört.

- Die Verbindung wurde nicht richtig hergestellt.
 - Prüfen Sie die Verbindung der Autoantenne.
 - Wenn die Motorantenne nicht automatisch ausgefahren wird, prüfen Sie die Verbindung der Motorantennen-Steuerleitung.

Gespeicherte Sender lassen sich nicht einstellen.

- Das Sendesignal ist zu schwach.

In FM3 kann zwischen 65 MHz und 74 MHz kein Sender eingestellt werden.

- [AREA] ist auf [EUROPE] gesetzt.
 - Setzen Sie [AREA] auf [RUSSIA] (Seite 22).

RDS

RDS-Dienste können nicht empfangen werden (wenn [AREA] auf [RUSSIA] gesetzt ist).

- FM3 ist ausgewählt.
 - Wählen Sie FM1 oder FM2 aus.
- RDS-Dienste stehen in der aktuellen Region nicht zur Verfügung.

Der Sendersuchlauf (SEEK) startet nach ein paar Sekunden Radioempfang.

- Der Sender ist kein Verkehrsfunksender (TP) oder die Sendesignale sind zu schwach.
 - Deaktivieren Sie TA (Seite 12).

Es sind keine Verkehrsdurchsagen zu hören.

- Aktivieren Sie TA (Seite 12).
- Der Sender sendet keine Verkehrsdurchsagen, obwohl es sich um einen Verkehrsfunksender (TP) handelt.
 - Stellen Sie einen anderen Sender ein.

Bei der PTY-Funktion wird [- - - - -] angezeigt.

- Der aktuelle Sender ist kein RDS-Sender.
- Es wurden keine RDS-Daten empfangen.
- Der Sender gibt den Programmtyp nicht an.

Der Programm dien st name blinkt.

- Für den aktuellen Sender gibt es keine Alternativfrequenz.
 - Drücken Sie ◀◀/▶▶ (SEEK +/-), solange der Programm dien st name blinkt. [PI SEEK] wird angezeigt und das Gerät beginnt dann mit der Suche nach einer Frequenz mit denselben PI-Daten (Programm kennung).

Wiedergabe mit einem USB-Gerät

Sie können über einen USB-Hub nichts wiedergeben lassen.

- Dieses Gerät kann keine USB-Geräte erkennen, die über einen USB-Hub angeschlossen sind.

Es dauert länger, bis an einem USB-Gerät die Wiedergabe beginnt.

- Die Dateien auf dem USB-Gerät befinden sich in einer komplizierten Datei-/Ordn erstruktur.

Der Ton setzt aus.

- Bei einer hohen Bitrate kommt es möglicherweise zu Tonaussetzern.
- DRM-Dateien (digitale Rechteverwaltung) können in manchen Fällen unter Umständen nicht wiedergegeben werden.

Die Audiodatei kann nicht wiedergegeben werden.

- USB-Geräte, die mit einem anderen Dateisystem als FAT16 oder FAT32 formatiert wurden, werden nicht unterstützt.*

* Dieses Gerät unterstützt FAT16 und FAT32, aber möglicherweise unterstützen nicht alle USB-Geräte diese FAT-Systeme. Einzelheiten dazu finden Sie in der Bedienungsanleitung zum USB-Gerät oder wenden Sie sich an den Hersteller.

Funktionen zum Überspringen eines Albums bzw. von Elementen (Sprung-Modus) und Suchen nach einem Titel anhand seines Namens (Quick-BrowZer) können nicht ausgeführt werden.

- Diese Funktionen können nicht ausgeführt werden, wenn ein USB-Gerät im Android-Modus oder ein iPod angeschlossen ist.
 - Setzen Sie [USB MODE] auf [MSC/MTP] (Seite 23).
 - Trennen Sie den iPod von diesem Gerät.
- Der USB-Modus des anderen Geräts ist nicht auf den richtigen Modus eingestellt.
 - Stellen Sie sicher, dass am anderen Gerät der MSC/MTP-Modus als USB-Modus eingestellt ist.

Während der Wiedergabe im Android-Modus kann kein Ton ausgegeben werden.

- Während sich das Gerät im Android-Modus befindet, wird der Ton nur über das Android-Smartphone ausgegeben.
 - Überprüfen Sie den Status der Anwendung für die Audiowiedergabe auf dem Android-Smartphone.
 - Je nach dem Android-Smartphone erfolgt die Wiedergabe möglicherweise nicht einwandfrei.

NFC-Funktion

Die Sofortverbindung (NFC) ist nicht möglich.

- Das Smartphone reagiert nicht, wenn die Geräte aneinandergelassen werden.
 - Vergewissern Sie sich, dass die NFC-Funktion am Smartphone eingeschaltet ist.
 - Halten Sie den Bereich mit dem N-Zeichen des Smartphones näher an den Bereich mit dem N-Zeichen an diesem Gerät.
 - Wenn sich das Smartphone in einem Etui befindet, nehmen Sie es heraus.
- Die NFC-Empfangsempfindlichkeit hängt vom Gerät ab.
Wenn die Sofortverbindung mit dem Smartphone mehrere Male fehlschlägt, stellen Sie die BLUETOOTH-Verbindung manuell her.

BLUETOOTH-Funktion

Das zu verbindende Gerät kann dieses Gerät nicht erkennen.

- Schalten Sie dieses Gerät in den Bereitschaftsmodus für das Pairing, bevor Sie das Pairing vornehmen.
- Während eine Verbindung zu einem BLUETOOTH-Gerät besteht, kann dieses Gerät von keinem anderen Gerät erkannt werden.
 - Trennen Sie die aktuelle Verbindung und lassen Sie dann vom anderen Gerät aus nach diesem Gerät suchen.
- Schalten Sie die BLUETOOTH-Signalausgabe ein, wenn das Pairing bereits erfolgt ist (Seite 10).

Es kann keine Verbindung hergestellt werden.

- Die Verbindungsherstellung kann nur von einem Gerät aus gesteuert werden (diesem Gerät oder dem BLUETOOTH-Gerät), aber nicht von beiden Geräten aus.
 - Stellen Sie von einem BLUETOOTH-Gerät aus eine Verbindung zu diesem Gerät her oder umgekehrt.

Der Name des erkannten Geräts wird nicht angezeigt.

- Je nach dem Status des anderen Geräts wird der Name möglicherweise nicht angezeigt.

Es ist kein Rufzeichen zu hören.

- Stellen Sie, wenn ein Anruf eingeht, die Lautstärke durch Drehen des Steuerreglers ein.
- Je nach dem verbundenen Gerät wird das Rufzeichen möglicherweise nicht richtig übertragen.
 - Setzen Sie [RINGTONE] auf [1] (Seite 25).
- Die Lautsprecher sind nicht an dieses Gerät angeschlossen.
 - Schließen Sie die Lautsprecher an dieses Gerät an. Zum Auswählen der Lautsprecher für das Rufzeichen drücken Sie MENU und wählen dann [BLUETOOTH] → [SET VOICE-OUT] (Seite 25).

Die Stimme des Gesprächsteilnehmers ist nicht zu hören.

- Die Lautsprecher sind nicht an dieses Gerät angeschlossen.
 - Schließen Sie die Lautsprecher an dieses Gerät an. Zum Auswählen der Lautsprecher für die Stimme des Gesprächsteilnehmers drücken Sie MENU und wählen dann [BLUETOOTH] → [SET VOICE-OUT] (Seite 25).

Ihr Gesprächspartner teilt Ihnen mit, dass die Lautstärke zu hoch oder zu niedrig ist.

- Verringern oder erhöhen Sie die Lautstärke, indem Sie die Mikrofonverstärkung einstellen (Seite 18).

Bei Telefongesprächen ist ein Echo oder Rauschen zu hören.

- Verringern Sie die Lautstärke.
- Setzen Sie den EC/NC-Modus auf [EC/NC-1] oder [EC/NC-2] (Seite 18).
- Wenn Umgebungsgeräusche das Telefongespräch überlagern, versuchen Sie, diese Geräusche zu reduzieren.
Beispiel: Wenn das Fenster geöffnet ist und Straßenlärm usw. hereindringt, schließen Sie das Fenster. Wenn eine Klimaanlage laut ist, drehen Sie diese herunter.

Es besteht keine Verbindung zum Telefon.

- Während der BLUETOOTH-Audiowiedergabe lässt sich auch durch Drücken von CALL keine Verbindung zum Mobiltelefon herstellen.
 - Stellen Sie die Verbindung vom Mobiltelefon aus her.

Die Tonqualität beim Telefonieren ist nicht gut.

- Die Tonqualität beim Telefonieren hängt von den Empfangsbedingungen des Mobiltelefons ab.
 - Fahren Sie bei schlechtem Empfang mit dem Auto an eine Stelle, an der der Empfang für das Mobiltelefon besser ist.

Die Lautstärke des verbundenen Audiogeräts ist zu niedrig (hoch).

- Der Lautstärkepegel variiert je nach Audiogerät.
 - Stellen Sie am verbundenen Audiogerät oder an diesem Gerät die Lautstärke ein.

Der Ton setzt während der Wiedergabe mit einem BLUETOOTH-Audiogerät aus.

- Verringern Sie den Abstand zwischen diesem Gerät und dem BLUETOOTH-Audiogerät.
- Wenn sich das BLUETOOTH-Audiogerät in einem Etui befindet, das die Signalübertragung stört, nehmen Sie das Audiogerät während des Betriebs aus dem Etui.
- In der Nähe werden einige BLUETOOTH- oder andere Geräte verwendet, die Funkwellen ausstrahlen.
 - Schalten Sie die anderen Geräte aus.
 - Erhöhen Sie den Abstand zu den anderen Geräten.
- Der Wiedergabeton setzt kurz aus, wenn die Verbindung zwischen diesem Gerät und dem Mobiltelefon hergestellt wird. Dies ist keine Fehlfunktion.

Das verbundene BLUETOOTH-Audiogerät lässt sich nicht steuern.

- Überprüfen Sie, ob das verbundene BLUETOOTH-Audiogerät das Profil AVRCP unterstützt.

Einige Funktionen stehen nicht zur Verfügung.

- Vergewissern Sie sich, dass das verbundene Gerät die betreffenden Funktionen unterstützt.

Ein Anruf wird unbeabsichtigt entgegengenommen.

- Das verbundene Telefon ist so eingestellt, dass Anrufe automatisch entgegengenommen werden.

Das Pairing ist aufgrund einer Zeitüberschreitung fehlgeschlagen.

- Je nach dem verbundenen Gerät ist das Zeitlimit für das Pairing sehr kurz.
 - Versuchen Sie, das Pairing in der vorgegebenen Zeit abzuschließen.

Pairing nicht möglich.

- Nach dem Initialisieren dieses Geräts kann möglicherweise kein Pairing zwischen diesem und einem anderen BLUETOOTH-Gerät ausgeführt werden, wenn sich die Pairing-Informationen dieses Geräts auf dem BLUETOOTH-Gerät befinden. Löschen Sie in diesem Fall die Pairing-Informationen dieses Geräts vom BLUETOOTH-Gerät und führen Sie das Pairing dann erneut durch.

Die BLUETOOTH-Funktion lässt sich nicht verwenden.

- Schalten Sie das Gerät aus, indem Sie OFF mehr als 2 Sekunden lang drücken, und schalten Sie das Gerät dann wieder ein.

Bei einem Anruf über die Freisprecheinrichtung wird über die Lautsprecher des Fahrzeugs kein Ton ausgegeben.

- Wenn der Ton über das Mobiltelefon ausgegeben wird, stellen Sie dieses so ein, dass der Ton über die Lautsprecher des Fahrzeugs ausgegeben wird.

Siri Eyes Free ist nicht aktiviert.

- Registrieren Sie ein iPhone, das Siri Eyes Free unterstützt, zur freihändigen Verwendung.
- Aktivieren Sie die Siri-Funktion am iPhone.
- Trennen Sie die BLUETOOTH-Verbindung zwischen dem iPhone und diesem Gerät und stellen Sie sie wieder her.

Sony | Music Center-Bedienung

Der Name der Anwendung entspricht nicht der tatsächlichen Anwendung in „Sony | Music Center“.

- Starten Sie die Anwendung von der Anwendung „Sony | Music Center“ aus erneut.

Beim Ausführen der Anwendung „Sony | Music Center“ über BLUETOOTH wechselt das Display automatisch zu [BT AUDIO].

- Die Anwendung „Sony | Music Center“ oder die BLUETOOTH-Funktion ist fehlgeschlagen.
- Führen Sie die Anwendung erneut aus.

Die Verbindung zur Anwendung „Sony | Music Center“ wird automatisch getrennt, wenn das Display zu [IPOD] wechselt.

- Die Anwendung „Sony | Music Center“ auf dem iPhone/iPod unterstützt die iPod-Wiedergabe nicht.
 - Wechseln Sie am Gerät zu einer anderen Tonquelle als [IPOD] und stellen Sie die Verbindung zu „Sony | Music Center“ her (Seite 19).

Die Verbindung zu „Sony | Music Center“ wird automatisch getrennt, wenn der USB-Modus des Geräts in [ANDROID] geändert wird.

- Das Android-Smartphone unterstützt die Wiedergabe im Android-Modus nicht.
 - Setzen Sie den USB-Modus des Geräts auf [MSC/MTP] und stellen Sie die Verbindung zu „Sony | Music Center“ her (Seite 19).

Meldungen

Eine der folgenden Meldungen erscheint oder blinkt möglicherweise während des Betriebs.

INVALID

- Die ausgewählte Funktion ist möglicherweise nicht zulässig.
- [USB MODE] kann während der iPod-Wiedergabe nicht geändert werden.

READ: Informationen werden eingelesen.

- Bitte warten Sie, bis das Einlesen abgeschlossen ist. Die Wiedergabe beginnt danach automatisch. Dieser Vorgang kann je nach Dateistruktur einige Zeit in Anspruch nehmen.

– **(Unterstrich):** Das Zeichen lässt sich nicht anzeigen.

Bei der Wiedergabe mit einem USB-Gerät:

HUB NO SUPRT: USB-Hubs werden nicht unterstützt.

IPD STOP: Die iPod-Wiedergabe ist am Ende angelangt.

- Starten Sie am iPod/iPhone die Wiedergabe.

NOT SUPPORT - ANDROID MODE

- [USB MODE] ist auf [ANDROID] gesetzt und ein an dieses Gerät angeschlossenes USB-Gerät unterstützt AOA (Android Open Accessory) 2.0 nicht.
 - Setzen Sie [USB MODE] auf [MSC/MTP] (Seite 23).

USB ERROR: Die Wiedergabe mit dem USB-Gerät ist nicht möglich.

- Schließen Sie das USB-Gerät erneut an.

USB NO DEV: Es ist kein USB-Gerät angeschlossen bzw. es wird nicht erkannt.

- Vergewissern Sie sich, dass das USB-Gerät bzw. das USB-Kabel fest angeschlossen ist.

USB NO MUSIC: Es gibt keine abspielbare Datei.

- Schließen Sie ein USB-Gerät an, auf dem sich abspielbare Dateien befinden (Seite 27).

USB NO SUPRT: Das USB-Gerät wird nicht unterstützt.

- Einzelheiten zur Kompatibilität Ihres USB-Geräts finden Sie auf der Support-Website, die auf der hinteren Umschlagseite angegeben ist.

OVERLOAD: Das USB-Gerät ist überlastet.

- Trennen Sie das USB-Gerät von diesem Gerät und wählen Sie mit SRC eine andere Tonquelle aus.
- Am USB-Gerät liegt ein Fehler vor oder ein nicht unterstütztes Gerät ist angeschlossen.

Beim RDS-Betrieb:

NO AF: Es gibt keine Alternativfrequenzen.

→ Drücken Sie **◀◀/▶▶** (SEEK -/+), solange der Programmienname blinkt. Das Gerät beginnt dann mit der Suche nach einer Frequenz mit denselben PI-Daten (Programmkenung). [PI SEEK] wird angezeigt.

NO PI: Keine Programmkenung. Der ausgewählte Sender verfügt nicht über PI-Daten (Programmkenung).

→ Wählen Sie einen anderen Sender aus.

NO TP: Es gibt keine Verkehrsfunksender.

→ Das Gerät sucht weiter nach verfügbaren Verkehrsfunksendern (TP).

BLUETOOTH-Funktion:

BTA NO DEV: Es ist kein BLUETOOTH-Gerät angeschlossen bzw. es wird nicht erkannt.

→ Stellen Sie sicher, dass das BLUETOOTH-Gerät richtig verbunden ist oder die BLUETOOTH-Verbindung mit dem BLUETOOTH-Gerät hergestellt wird.

ERROR: Die ausgewählte Funktion konnte nicht ausgeführt werden.

→ Warten Sie eine Weile und versuchen Sie es dann erneut.

UNKNOWN: Ein Name oder eine Telefonnummer kann nicht angezeigt werden.

WITHHELD: Die Telefonnummer wird vom Anrufer unterdrückt.

Sony | Music Center-Bedienung:

APP -----: Eine Verbindung mit der Anwendung wurde nicht hergestellt.

→ Stellen Sie die „Sony | Music Center“-Verbindung erneut her (Seite 19).

APP DISCNCT: Es besteht keine Verbindung zur Anwendung.

→ Stellen Sie die „Sony | Music Center“-Verbindung her (Seite 19).

APP DISPLAY: In der Anwendung ist eine Bildschirmeinstellanzeige geöffnet.

→ Schließen Sie die Bildschirmeinstellanzeige der Anwendung, um die Tastenfunktion zu aktivieren.

APP LIST: Die Inhaltsliste des USB-Geräts ist geöffnet.

→ Schließen Sie die Liste, um die Tastenfunktion zu aktivieren.

APP MENU: In der Anwendung ist eine Einstellanzeige geöffnet.

→ Schließen Sie die Einstellanzeige der Anwendung, um die Tastenfunktion zu aktivieren.

APP NO DEV: Es wurde keine Verbindung zum Gerät mit der installierten Anwendung hergestellt bzw. das Gerät wird nicht erkannt.

→ Stellen Sie eine BLUETOOTH-Verbindung her und stellen Sie erneut die Verbindung zu „Sony | Music Center“ her (Seite 19).

APP SOUND: In der Anwendung ist eine Klangeinstellanzeige geöffnet.

→ Schließen Sie die Klangeinstellanzeige der Anwendung, um die Tastenfunktion zu aktivieren.

OPEN APP: Die Anwendung „Sony | Music Center“ wird nicht ausgeführt.

→ Starten Sie die Anwendung.

Beim Verwenden der Lenkradfernbedienung:

ERROR: Beim Registrieren der Funktion ist ein Fehler aufgetreten.

- Starten Sie die Registrierung ab der Funktion neu, bei der der Fehler auftrat (Seite 22).
-

TIMEOUT: Das Registrieren der Funktion ist aufgrund einer Zeitüberschreitung fehlgeschlagen.

- Versuchen Sie, die Registrierung abzuschließen, solange [REGISTER] blinkt (etwa 6 Sekunden) (Seite 22).
-

Beim Aktualisieren der Firmware:

FILE ERROR: Die Aktualisierungsdatei ist nicht auf dem USB-Gerät gespeichert.

- Speichern Sie die Aktualisierungsdatei auf dem USB-Gerät und versuchen Sie es erneut (Seite 26).
-

UPDATE ERROR - PRESS ENTER: Die Firmware-Aktualisierung wurde nicht ordnungsgemäß abgeschlossen.

- Drücken Sie ENTER, um die Meldung auszublenden, und versuchen Sie es dann erneut. Stellen Sie den Zündschlüssel während der Aktualisierung nicht in die Position OFF und entfernen Sie auch nicht das USB-Gerät (Seite 26).
- Setzen Sie das USB-Gerät, auf dem die Aktualisierungsdatei gespeichert ist, ein und drücken Sie dann ENTER.

Wenn sich das Problem mit diesen Abhilfemaßnahmen nicht beheben lässt, wenden Sie sich an einen Sony-Händler.

Vorsichtsmaßnahmen

- **Schließen Sie alle Masseleitungen an einen gemeinsamen Massepunkt an.**
- Achten Sie darauf, dass die Leitungen nicht unter einer Schraube oder zwischen beweglichen Teilen, wie z. B. in einer Sitzschiene, eingeklemmt werden.
- Schalten Sie, bevor Sie irgendwelche Anschlüsse vornehmen, die Zündung des Fahrzeugs aus, um Kurzschlüsse zu vermeiden.
- Schließen Sie die Stromversorgungsleitung ④ an dieses Gerät und die Lautsprecher an, bevor Sie sie an den Hilfsstromanschluss anschließen.
- Aus Sicherheitsgründen müssen alle losen, nicht angeschlossenen Leitungen mit Isolierband abgeklebt werden.

Sicherheitsmaßnahmen

- Wählen Sie den Einbaort sorgfältig so aus, dass das Gerät beim Fahren nicht hinderlich ist.
- Installieren Sie das Gerät nicht an einer Stelle, an der es Staub, Schmutz, übermäßigen Erschütterungen oder hohen Temperaturen ausgesetzt ist, wie z.B. in direktem Sonnenlicht oder in der Nähe der Heizung.
- Verwenden Sie ausschließlich die mitgelieferten Montageteile. Nur mit diesen Teilen lässt sich das Gerät sicher montieren.

Hinweis zur Stromversorgungsleitung (gelb)

Wenn Sie dieses Gerät zusammen mit anderen Stereokomponenten anschließen, muss der Autostromkreis, an den die Geräte angeschlossen sind, einen höheren Ampere-Wert aufweisen als die Summe der Ampere-Werte der Sicherungen an den einzelnen Komponenten.

Einstellen des Montagewinkels

Achten Sie darauf, dass der Montagewinkel geringer ist als 45°.

Teileliste für die Installation

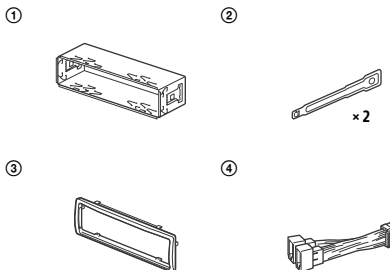

- In dieser Teileliste ist nicht der gesamte Inhalt der Packung aufgeführt.
- Die Halterung ① und die Schutzumrandung ③ werden vor der Auslieferung am Gerät angebracht. Vor dem Montieren des Geräts entfernen Sie mit den Löseschlüsseln ② die Halterung ① vom Gerät. Erläuterungen dazu finden Sie unter „Abnehmen der Schutzumrandung und der Halterung“ (Seite 40).
- Bewahren Sie die Löseschlüssel ② zur späteren Verwendung auf. Sie benötigen sie auch, wenn Sie das Gerät aus dem Fahrzeug ausbauen wollen.

Anschluss

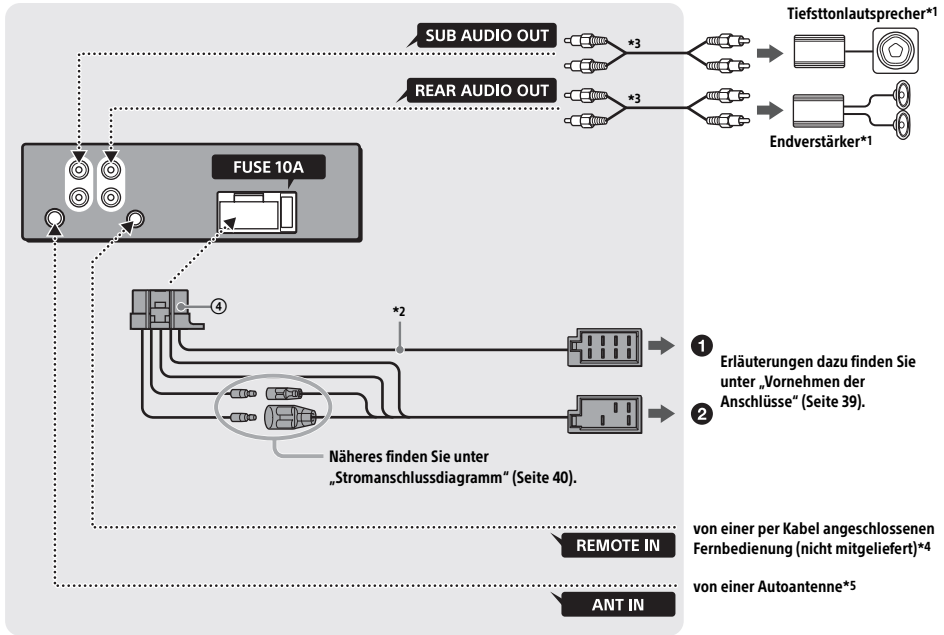

*1 Nicht mitgeliefert

*2 Lautsprecherimpedanz: $4 \Omega - 8 \Omega \times 4$

*3 Cinchkabel (nicht mitgeliefert)

*4 Verwenden Sie je nach Fahrzeugtyp einen Adapter für eine per Kabel angeschlossene Fernbedienung (nicht mitgeliefert). Einzelheiten zum Verwenden der Kabelfernbedienung finden Sie unter „Verwenden der Kabelfernbedienung“ (Seite 40).

*5 Verwenden Sie je nach Fahrzeugtyp einen Adapter (nicht mitgeliefert), wenn der Antennenanschluss nicht passt.

Vornehmen der Anschlüsse

Wenn Sie eine Motorantenne ohne Relaiskästchen verwenden und dieses Gerät mit der mitgelieferten Stromversorgungsleitung ④ anschließen, kann die Antenne beschädigt werden.

① An den Lautsprecheranschluss des Fahrzeugs

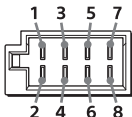

1	Hecklautsprecher (rechts)	⊕	Violett
2		⊖	Violett-schwarz gestreift
3	Frontlautsprecher (rechts)	⊕	Grau
4		⊖	Grauschwarz gestreift
5	Frontlautsprecher (links)	⊕	Weiß
6		⊖	Weiß-schwarz gestreift
7	Hecklautsprecher (links)	⊕	Grün
8		⊖	Grün-schwarz gestreift

② An den Stromanschluss des Fahrzeugs

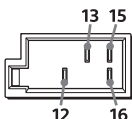

12	Kontinuierliche Stromversorgung	Gelb
13	Steuerung für Motorantenne/ Endverstärker (REM OUT)	Blauweiß gestreift
15	Geschaltete Stromversorgung	Rot
16	Masse	Schwarz

Einfaches Anschließen eines Tieftonlautsprechers

Sie können einen Tieftonlautsprecher ohne Endverstärker installieren, indem Sie ihn einfach an das Hecklautsprecherkabel anschließen.

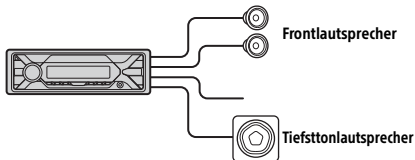

Hinweise

- Die Hecklautsprecherkabel müssen vorbereitet werden.
- Verwenden Sie einen Tieftonlautsprecher mit einer Impedanz zwischen 4 Ω und 8 Ω und mit ausreichender Belastbarkeit, um Schäden zu vermeiden.

Anschluss für Stromversorgung des Speichers

Wenn die gelbe Stromversorgungsleitung angeschlossen ist, wird der Speicher stets (auch bei ausgeschalteter Zündung) mit Strom versorgt.

Lautsprecheranschluss

- Schalten Sie das Gerät vor dem Anschließen der Lautsprecher aus.
- Verwenden Sie Lautsprecher mit einer Impedanz zwischen 4 Ω und 8 Ω und mit ausreichender Belastbarkeit, um Schäden zu vermeiden.

Stromanschlußdiagramm

Stellen Sie die Position des Hilfsstromanschlusses bei Ihrem Fahrzeug fest und nehmen Sie die Anschlüsse entsprechend dem Fahrzeug richtig vor.

Hilfsstromanschluss

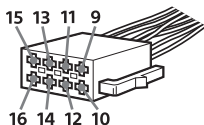

Normaler Anschluss

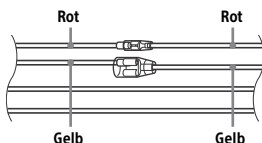

12	Kontinuierliche Stromversorgung	Gelb
15	Geschaltete Stromversorgung	Rot

Wenn die Position der roten und gelben Leitung vertauscht ist

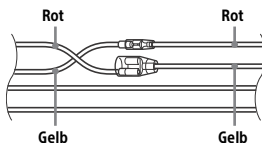

12	Geschaltete Stromversorgung	Gelb
15	Kontinuierliche Stromversorgung	Rot

Bei einem Fahrzeug mit Zündschloss ohne Zubehörposition ACC oder I

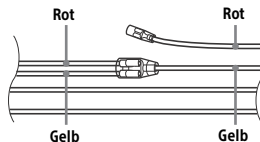

Stellen Sie die Anschlüsse her, schließen Sie die geschalteten Stromversorgungsleitungen richtig an und verbinden Sie dann das Gerät mit der Stromversorgung des Fahrzeugs. Sollten beim Anschließen des Geräts Probleme auftreten oder sollten Sie Fragen haben, auf die in dieser Anleitung nicht eingegangen wird, wenden Sie sich bitte an den Fahrzeughändler.

Verwenden der Kabelfernbedienung

- 1 Zum Aktivieren der Kabelfernbedienung setzen Sie [STR CONTROL] unter [SET STEERING] auf [PRESET] (Seite 22).

Installation

Abnehmen der Schutzumrandung und der Halterung

Nehmen Sie vor dem Installieren des Geräts die Schutzumrandung ③ und die Halterung ① vom Gerät ab.

- 1 Fassen Sie die Schutzumrandung ③ mit den Fingern an den Seitenkanten und ziehen Sie sie heraus.

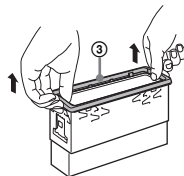

- 2** Führen Sie die beiden Löseschlüssel ② ein, bis sie mit einem Klicken einrasten. Ziehen Sie die Halterung ① nach unten und das Gerät zum Herausziehen nach oben.

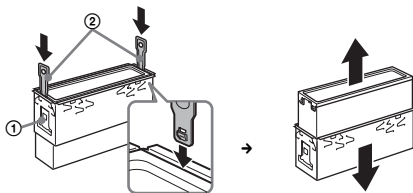

Der Haken muss nach innen weisen.

Montieren des Geräts im Armaturenbrett

Vergewissern Sie sich vor der Montage, dass die Verriegelungen an beiden Seiten der Halterung ① um 2 mm nach innen gebogen sind.

- 1** Platzieren Sie die Halterung ① im Armaturenbrett und biegen Sie dann die Klammern nach außen, um einen sicheren Halt zu gewährleisten.

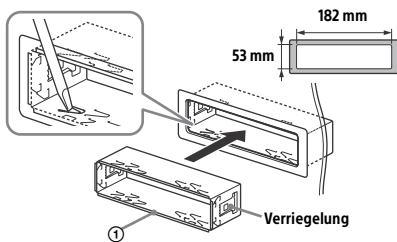

- 2** Montieren Sie das Gerät an der Halterung ① und bringen Sie dann die Schutzumrandung ③ an.

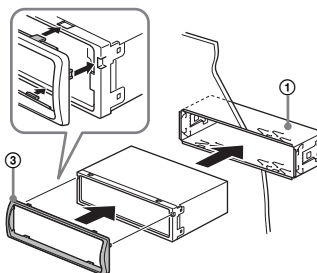

Hinweise

- Wenn die Verriegelungen gerade oder nach außen gebogen sind, ist das Gerät nicht sicher installiert und kann herausrutschen.
- Achten Sie darauf, dass die 4 Verriegelungen an der Schutzumrandung ③ fest in den Kerben am Gerät sitzen.

Abnehmen und Anbringen der Frontplatte

Erläuterungen dazu finden Sie unter „Abnehmen der Frontplatte“ (Seite 6).

Zurücksetzen des Geräts

Erläuterungen dazu finden Sie unter „Zurücksetzen des Geräts“ (Seite 7).

Austauschen der Sicherung

Wenn Sie eine Sicherung austauschen, achten Sie darauf, eine Ersatzsicherung mit dem gleichen Ampere-Wert wie die Originalsicherung zu verwenden. Dieser ist auf der Originalsicherung angegeben.

Wenn die Sicherung durchbrennt, überprüfen Sie den Stromanschluss und tauschen die Sicherung aus. Brennt die neue Sicherung ebenfalls durch, kann eine interne Fehlfunktion vorliegen. Wenden Sie sich in einem solchen Fall an Ihren Sony-Händler.

Sicherung (10 A)

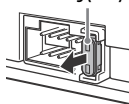

Pour votre sécurité, veuillez installer cet appareil dans le tableau de bord de la voiture en tenant compte du fait que l'arrière de l'appareil chauffe en cours d'utilisation.

Pour de plus amples détails, reportez-vous à la section « Raccordement/Installation » (page 35).

Fabriqué en Thaïlande

La plaque signalétique reprenant la tension d'alimentation, etc. se trouve sur le dessous du châssis.



Le soussigné, Sony Corporation, déclare que cet équipement est conforme à la Directive 2014/53/UE.

Le texte complet de la déclaration UE de conformité est disponible à l'adresse internet suivante : <http://www.compliance.sony.de/>

Cet équipement est conçu pour être utilisé avec la/les version(s) logicielle(s) approuvée(s) qui sont mentionnées dans la déclaration UE de conformité. La conformité aux exigences essentielles de la directive 2014/53/UE du logiciel chargé sur cet équipement a été vérifiée.

Version logicielle : 1_

Vous pouvez vérifier la version logicielle dans l'élément de configuration du microprogramme du menu de configuration général.

Avis à l'attention des clients : les informations suivantes s'appliquent uniquement aux appareils vendus dans des pays qui appliquent les directives de l'Union Européenne

Fabricant : Sony Corporation, 1-7-1 Konan Minato-ku Tokyo, 108-0075 Japon

Pour toute question relative à la conformité des produits dans l'UE : Sony Belgium, bijkantoor van Sony Europe Limited, Da Vincilaan 7-D1, 1935 Zaventem, Belgique



Élimination des piles et accumulateurs et Équipements Électriques et Électroniques usagés (Applicable dans les pays de l'Union

Européenne et aux autres pays européens disposant de systèmes de collecte sélective)

Ce symbole apposé sur le produit, la pile ou l'accumulateur ou sur l'emballage, indique que le produit et les piles et accumulateurs fournis avec ce produit ne doivent pas être traités comme de simples déchets ménagers.

Sur certains types de piles, ce symbole apparaît parfois combiné avec un symbole chimique. Les symboles pour le mercure (Hg) ou le plomb (Pb) sont rajoutés lorsque ces piles contiennent plus de 0,0005% de mercure ou 0,004% de plomb.

En vous assurant que les produits, piles et accumulateurs sont mis au rebut de façon appropriée, vous participez activement à la prévention des conséquences négatives que leur mauvais traitement pourrait provoquer sur l'environnement et sur la santé humaine. Le recyclage des matériaux contribue par ailleurs à la préservation des ressources naturelles.

Pour les produits qui pour des raisons de sécurité, de performance ou d'intégrité de données nécessitent une connexion permanente à une pile ou à un accumulateur, il conviendra de vous rapprocher d'un Service Technique qualifié pour effectuer son remplacement.

En rapportant votre appareil électrique, les piles et accumulateurs en fin de vie à un point de collecte approprié vous vous assurez que le produit, la pile ou l'accumulateur incorporé sera traité correctement.

Pour tous les autres cas de figure et afin d'enlever les piles ou accumulateurs en toute sécurité de votre appareil, reportez-vous au manuel d'utilisation.

Rapportez les piles et accumulateurs, et les équipements électriques et électroniques usagés au point de collecte approprié pour le recyclage. Pour toute information complémentaire au sujet du recyclage de ce produit ou des piles et accumulateurs, vous pouvez contacter votre municipalité, votre déchetterie locale ou le point de vente où vous avez acheté ce produit.

ATTENTION

La plage de fréquences suivante 65 – 74 MHz n'est pas affectée à la diffusion du son dans la table des affectations communes européennes et ne peut pas être utilisée en Europe.

Avertissement au cas où le contact de votre voiture ne dispose pas d'une position ACC

Veillez à activer la fonction AUTO OFF (page 21). L'appareil s'éteint alors complètement et automatiquement à l'issue d'un délai défini une fois l'appareil mis hors tension, afin d'éviter que la batterie ne se décharge. Si vous n'activez pas la fonction AUTO OFF, appuyez sur la touche OFF et maintenez-la enfoncée jusqu'à ce que l'affichage disparaisse chaque fois que vous coupez le contact.

Avis d'exclusion de responsabilité relatif aux services proposés par des tiers

Les services proposés par des tiers peuvent être modifiés, suspendus ou clôturés sans avis préalable. Sony n'assume aucune responsabilité dans ce genre de situation.

Remarque importante

Attention

SONY NE PEUT ÊTRE, EN AUCUN CAS, TENU POUR RESPONSABLE D'UN QUELCONQUE DOMMAGE ACCIDENTEL, INDIRECT OU ACCESSOIRE, OU DE TOUT AUTRE DOMMAGE, Y COMPRIS, MAIS SANS S'Y LIMITER, LA PERTE DE BÉNÉFICES, DE REVENUS, DE DONNÉES, DE JOUISSANCE DU PRODUIT OU DE TOUT ÉQUIPEMENT ASSOCIÉ, SON INDISPONIBILITÉ, ET LE TEMPS PERDU PAR L'ACHETEUR, LIÉ À OU RÉSULTANT DE L'UTILISATION DE CE PRODUIT, DE SES COMPOSANTS MATÉRIELS ET/OU LOGICIELS.

Cher client, ce produit contient un émetteur radio. Conformément au règlement UNECE n° 10, un fabricant automobile peut imposer certaines conditions particulières pour l'installation d'émetteurs radio dans ses véhicules. Veuillez vérifier le manuel d'utilisation de votre véhicule ou contactez le constructeur de votre véhicule ou votre concessionnaire, avant d'installer ce produit dans votre véhicule.

Appels d'urgence

Le système BLUETOOTH mains libres embarqué et le dispositif électronique qui y est connecté fonctionnent grâce aux signaux radio, aux réseaux cellulaires et aux lignes terrestres, tout comme la fonction de programmation par l'utilisateur. La connexion n'est donc pas garantie en toutes circonstances.

Par conséquent, ne vous reposez pas uniquement sur un dispositif électronique pour vos communications importantes (tels que les appels médicaux d'urgence).

Communication par BLUETOOTH

- Les micro-ondes émises par un dispositif BLUETOOTH peuvent perturber le fonctionnement des dispositifs médicaux électroniques. Dans les circonstances qui suivent, mettez cet appareil, ainsi que les autres dispositifs BLUETOOTH présents, hors tension, car ils peuvent provoquer un accident.
 - En présence d'un gaz inflammable, dans un hôpital, un train, un avion ou une station-service
 - À proximité de portes automatiques ou d'un système de détection d'incendie
- Cet appareil prend en charge les fonctionnalités conformes à la norme BLUETOOTH afin de fournir une connexion sécurisée lorsque la technologie sans fil BLUETOOTH est utilisée. Mais, en fonction de l'environnement, la sécurité peut ne pas être suffisante. Soyez donc prudent lorsque vous communiquez en utilisant la technologie sans fil BLUETOOTH.
- Nous n'assumons aucune responsabilité en cas de fuite d'informations au cours d'une communication BLUETOOTH.

Si vous avez des questions concernant cet appareil ou si vous rencontrez des problèmes qui ne sont pas abordés dans ce mode d'emploi, contactez votre revendeur Sony le plus proche.

Table des matières

Emplacement des commandes	5
---------------------------	---

Préparation

Retrait de la façade avant	6
Réinitialisation de l'appareil	7
Réglage de l'horloge	7
Contrôle de la tension de la batterie	7
Préparation d'un périphérique BLUETOOTH	8
Connexion d'un périphérique USB	10
Connexion d'un autre périphérique audio portatif	11

Utilisation de la radio

Utilisation de la radio	11
Utilisation du système RDS (Système de radiocommunication de données)	12

Lecture

Lecture d'un périphérique USB	13
Lecture d'un périphérique BLUETOOTH	14
Recherche et lecture de pages	15

Appel mains libres (via BLUETOOTH uniquement)

Recevoir un appel	16
Passer un appel	16
Opérations disponibles en cours d'appel	17

Fonctions utiles

Sony Music Center avec iPhone/smartphone Android	18
Utilisation de la reconnaissance vocale (smartphone Android uniquement)	19
Utilisation de Siri Eyes Free	19

Réglages

Désactivation du mode DEMO	20
Réglages de base	20
Configuration générale (GENERAL)	21
Configuration du son (SOUND)	22
Configuration de l'affichage (DISPLAY)	23
Configuration de BLUETOOTH (BLUETOOTH)	23
Configuration de Sony Music Center (SONY APP)	24

Informations complémentaires

Mise à jour du firmware	24
Précautions	24
Entretien	25
Spécifications	26
Dépannage	28
Messages	32

Raccordement/Installation

Attention	35
Liste des pièces pour installation	35
Raccordement	36
Installation	38

Emplacement des commandes

Appareil principal

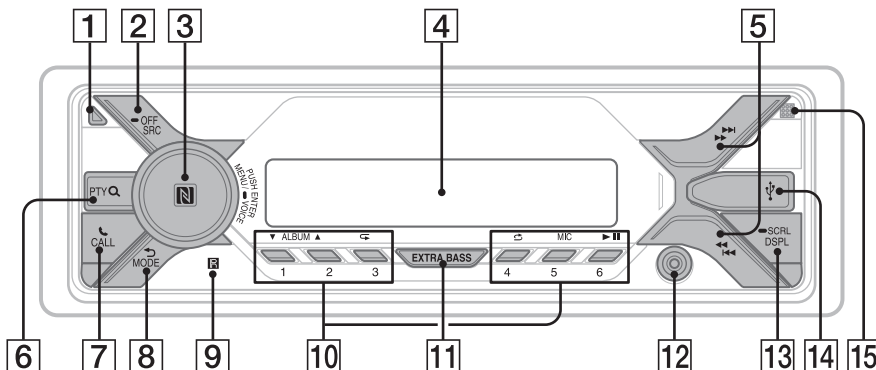

1 Touche de déverrouillage de la façade avant

2 SRC (Source)

Permet de mettre l'appareil sous tension.
Permet aussi de changer de source.

— OFF

Maintenez enfoncé pendant 1 seconde pour désactiver la source et afficher l'horloge.
Maintenez enfoncé pendant plus de 2 secondes pour mettre l'appareil hors tension et pour faire disparaître l'affichage.

3 Molette de réglage

Tournez cette commande pour régler le niveau du volume.

PUSH ENTER

Permet d'accéder à l'élément sélectionné.
Appuyez sur SRC, tournez puis appuyez pour modifier la source (délai de 2 secondes).

MENU

Permet d'ouvrir le menu de configuration.

— VOICE (page 17, 19)

Appuyez et maintenez enfoncé pendant plus de 2 secondes pour activer la numérotation vocale, la reconnaissance vocale (smartphone Android™ uniquement) ou la fonction Siri (iPhone uniquement).

Repère en forme de lettre N

Touchez la molette de réglage avec le smartphone Android pour établir une connexion BLUETOOTH.

4 Fenêtre d'affichage

◀▶/▶▶ (SEEK -/+)

Permettent de régler des stations automatiquement. Maintenez enfoncé pour rechercher une station manuellement.

◀◀/▶▶ (Précédent/Suivant)

◀◀/▶▶ (Retour rapide/Avance rapide)

6 PTY (Type d'émission)

Sélectionnez PTY dans RDS.

Q (Rechercher) (page 15)

Permet d'accéder au mode de recherche pendant la lecture.

(Non disponible quand [BT AUDIO] est sélectionné ou quand un périphérique USB en mode Android ou un iPod est connecté.)

7 CALL

Permet d'accéder au menu des appels.
Recevoir/mettre fin à un appel.
Appuyez sur la touche et maintenez-la enfoncée pendant plus de 2 secondes pour sélectionner le signal BLUETOOTH.

8 (Retour)

Permet de revenir à l'affichage précédent.
MODE (page 11, 17)

9 Récepteur de la télécommande

10 Touches numériques (1 à 6)

Permettent de recevoir les stations radio mémorisées. Maintenez enfoncé pour mémoriser une station.

ALBUM ▼/▲

Permettent de sauter un album pour le périphérique audio. Maintenez enfoncé pour sauter des albums en continu.
(Non disponible quand un périphérique USB en mode Android ou un iPod est connecté.)

(Répéter)

(Non disponible quand un périphérique USB en mode Android est connecté.)

(Aléatoire)

(Non disponible quand un périphérique USB en mode Android est connecté.)

MIC (page 17)

▶|| (Lecture/pause)

11 EXTRA BASS

Permet de renforcer les sons graves en synchronisation avec le niveau de volume.
Appuyez pour modifier le réglage EXTRA BASS : [1], [2], [OFF].

12 Prise d'entrée AUX

13 DSPL (Affichage)

Appuyez pour changer les éléments d'affichage.

➡ SCRL (Défilement)

Maintenez enfoncé pour faire défiler un élément d'affichage.

14 Port USB



15 Microphone (panneau intérieur)

Pour que la fonction mains libres fonctionne correctement, ne couvrez pas le microphone avec de l'adhésif, etc.

Préparation

Retrait de la façade avant

Vous pouvez retirer la façade avant de cet appareil pour le protéger du vol.

- 1 Appuyez sur OFF  et maintenez enfoncé jusqu'à ce que l'appareil se mette hors tension, appuyez sur la touche de déverrouillage de la façade avant , puis tirez la façade avant vers vous pour la retirer.

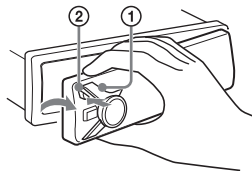

Alarme d'avertissement

Si vous mettez la clé de contact en position OFF sans retirer la façade avant, l'alarme d'avertissement retentit pendant quelques secondes. L'alarme retentit uniquement lorsque l'amplificateur intégré est utilisé.

Numéros de série

Assurez-vous que les numéros de série figurant sur la base de l'appareil et au dos de la façade avant correspondent parfaitement. Dans le cas contraire, vous ne pouvez pas effectuer l'appairage, la connexion et la déconnexion BLUETOOTH à l'aide de la fonction NFC.

Installation de la façade avant

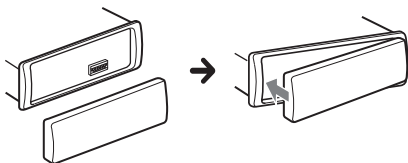

Réinitialisation de l'appareil

Avant la première mise en service de l'appareil ou après avoir remplacé la batterie du véhicule ou modifié les raccordements, vous devez réinitialiser l'appareil.

- 1 Appuyez sur **DSPL** et **↵ (Retour)/MODE** pendant plus de 2 secondes.

Remarque

La réinitialisation de l'appareil remet l'heure à zéro et efface certaines informations mémorisées.

Réglage de la zone/région

Après réinitialisation de l'appareil, l'affichage du paramétrage de la zone/région apparaît.

- 1 Appuyez sur **ENTER** pendant que **[SET AREA]** est affiché.
La zone/région actuellement sélectionnée s'affiche.
- 2 Tournez la molette de réglage pour sélectionner **[EUROPE]** ou **[RUSSIA]**, puis appuyez dessus.
- 3 Tournez la molette de réglage pour sélectionner **[YES]** ou **[NO]**, puis appuyez dessus.
Si le réglage de la zone/région est modifié, l'appareil est réinitialisé, puis l'horloge s'affiche.

Ce réglage peut être configuré dans le menu de configuration générale (page 21).

Réglage de l'horloge

- 1 Appuyez sur **MENU**, tournez la molette de réglage pour sélectionner **[GENERAL]**, puis appuyez dessus.
- 2 Tournez la molette de réglage pour sélectionner **[SET CLOCK]**, puis appuyez dessus.
- 3 Tournez la molette de réglage pour sélectionner **[MANUAL]**, puis appuyez dessus.
L'affichage de l'heure clignote.
- 4 Tournez la molette de réglage pour régler l'heure et les minutes.
Appuyez sur **◀◀/▶▶ (SEEK -/+)** pour modifier l'affichage numérique.
- 5 Une fois les minutes réglées, appuyez sur **MENU**.
La configuration est terminée et l'horloge démarre.

Pour afficher l'horloge

Appuyez sur **DSPL**.

Pour régler l'heure automatiquement

Sélectionnez **[AUTO <RDS>]** à l'étape 3.

Contrôle de la tension de la batterie

Vous pouvez contrôler la tension de la batterie courante. (Non disponible lorsque la source est désactivée et que l'horloge est affichée.)

- 1 Appuyez sur **DSPL** à plusieurs reprises jusqu'à ce que l'affichage de la tension de la batterie apparaisse.

Préparation d'un périphérique BLUETOOTH

Selon le périphérique compatible BLUETOOTH utilisé, smartphone, téléphone portable et périphérique audio, vous pouvez écouter de la musique ou passer un appel en mode mains libres (le terme « périphérique BLUETOOTH » sera utilisé ci-après sauf mention contraire). Pour plus de détails concernant les connexions, reportez-vous au mode d'emploi fourni avec le périphérique. Avant de connecter le périphérique, baissez le niveau sonore de cet appareil, faute de quoi le volume risque d'être trop élevé.

Connexion avec un smartphone via One-touch (NFC)

Lorsque vous établissez un contact entre la molette de réglage de l'appareil et un smartphone compatible NFC*, l'appareil est appairé et connecté au smartphone automatiquement.

* La technologie NFC (Near Field Communication - Communication en champ proche) permet d'établir une communication sans fil à courte portée entre différents périphériques tels que des téléphones portables et des étiquettes IC. Grâce à la fonction NFC, la communication des données peut être effectuée facilement par simple contact avec le symbole correspondant ou la zone spécifiée sur les périphériques compatibles NFC.

Pour un smartphone exécutant Android OS 4.0 ou une version antérieure, le téléchargement de l'application « NFC Easy Connect » disponible sur Google Play™ est nécessaire. Cette application peut ne pas être téléchargeable dans certains pays/certaines régions.

1 Activez la fonction NFC sur le smartphone.

Pour plus de détails, reportez-vous au mode d'emploi fourni avec le smartphone.

2 Touchez le repère en forme de lettre N de l'appareil avec le repère en forme de lettre N du smartphone.

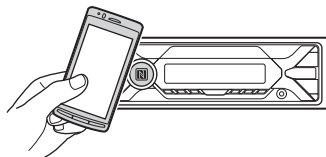

Assurez-vous que  s'allume sur l'affichage de l'appareil.

Déconnexion via NFC

Touchez de nouveau le repère en forme de lettre N de l'appareil avec le repère en forme de lettre N du smartphone.

Remarques

- Lorsque vous établissez la connexion, manipulez le smartphone avec précaution pour éviter les rayures.
- Il n'est pas possible d'établir une connexion One-touch lorsque l'appareil est déjà connecté à un autre périphérique compatible NFC. Si tel est le cas, déconnectez l'autre périphérique, et établissez à nouveau la connexion avec le smartphone.

Appairage et connexion avec un périphérique BLUETOOTH

Lorsque vous établissez une connexion avec un périphérique BLUETOOTH pour la première fois, un enregistrement mutuel (appelé « appairage ») est nécessaire. L'appairage permet à cet appareil et aux autres périphériques de se reconnaître mutuellement. Cet appareil peut se connecter à deux périphériques BLUETOOTH (deux téléphones portables, ou un téléphone portable et un périphérique audio).



1 Placez le périphérique BLUETOOTH à une distance inférieure à 1 m de cet appareil.

2 Appuyez sur MENU, tournez la molette de réglage pour sélectionner [BLUETOOTH], puis appuyez dessus.

3 Tournez la molette de réglage pour sélectionner [SET PAIRING], puis appuyez dessus.

4 Tournez la molette de réglage pour sélectionner [SET DEVICE 1]* ou [SET DEVICE 2]*, puis appuyez dessus.

☼ clignote lorsque l'appareil est en mode de veille d'appairage.

* [SET DEVICE 1] ou [SET DEVICE 2] prendra le nom du périphérique appairé une fois l'appairage terminé.

5 Procédez à l'appairage sur le périphérique BLUETOOTH afin qu'il détecte cet appareil.

6 Sélectionnez [DSX-XXXX] (nom de votre modèle) sur l'affichage du périphérique BLUETOOTH.

Si le nom de votre modèle n'apparaît pas, répétez la procédure à partir de l'étape 2.

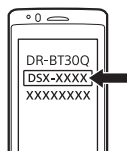

7 Si la saisie d'une clé d'accès* sur le périphérique BLUETOOTH est nécessaire, saisissez [0000].

* La clé d'accès peut être appelée « code d'accès », « code PIN », « nombre PIN » ou « mot de passe », etc., en fonction du périphérique.

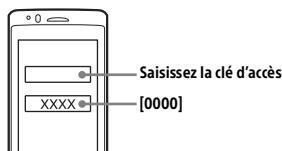

Lorsque l'appairage est effectué, ☼ reste allumé.

8 Sélectionnez cet appareil sur le périphérique BLUETOOTH pour établir la connexion BLUETOOTH.

☼ ou ☼ s'allume lorsque la connexion est établie.

Remarque

Lorsque la connexion est en cours avec un périphérique BLUETOOTH, cet appareil ne peut pas être détecté à partir d'un autre périphérique. Pour permettre sa détection, accédez au mode d'appairage et recherchez cet appareil à partir de l'autre périphérique.

Pour démarrer la lecture

Pour de plus amples détails, reportez-vous à la section « Lecture d'un périphérique BLUETOOTH » (page 14).

Pour déconnecter le périphérique appairé

Exécutez les étapes 2 à 4 pour procéder à la déconnexion une fois que cet appareil et le périphérique BLUETOOTH ont été appairés.

Connexion avec un périphérique BLUETOOTH appairé

Pour utiliser un périphérique appairé, il est nécessaire d'établir une connexion avec cet appareil. Certains périphériques appairés se connectent automatiquement.



1 Appuyez sur MENU, tournez la molette de réglage pour sélectionner [BLUETOOTH], puis appuyez dessus.



2 Tournez la molette de réglage pour sélectionner [SET BT SIGNAL], puis appuyez dessus.
Assurez-vous que ☼ s'allume.

3 Activez la fonction BLUETOOTH sur le périphérique BLUETOOTH.

4 Utilisez le périphérique BLUETOOTH pour le connecter à cet appareil.

 ou  s'allume.

Icônes apparaissant sur l'affichage :

	S'allume lorsque la fonction appel en mode mains libres est disponible grâce à l'activation du profil HFP (Profil mains libres).
	S'allume lorsque le périphérique audio peut être lu grâce à l'activation du profil A2DP (Profil de distribution audio avancée).

Pour connecter le dernier périphérique connecté à partir de cet appareil

Activez la fonction BLUETOOTH sur le périphérique BLUETOOTH.

Pour connecter l'appareil audio, appuyez sur SRC pour sélectionner [BT AUDIO] et appuyez sur  (lecture/pause).

Pour connecter le téléphone portable, appuyez sur CALL.

Remarque

Pendant la transmission BLUETOOTH audio en continu, vous ne pouvez pas établir la connexion au téléphone portable à partir de cet appareil. Établissez plutôt la connexion à cet appareil à partir du téléphone portable.

Conseil

Avec le signal BLUETOOTH activé : lorsque le contact est mis, cet appareil se reconnecte automatiquement au dernier téléphone portable connecté.

Connexion d'un iPhone/iPod (appairage BLUETOOTH automatique)

Lorsqu'un iPhone/iPod exécutant iOS5 ou une version ultérieure est raccordé au port USB, l'appareil est appairé et connecté à l'iPhone/iPod automatiquement.

Pour activer l'appairage automatique BLUETOOTH, assurez-vous que [SET AUTOPAIR] dans [BLUETOOTH] est réglé sur [ON] (page 23).

1 Activez la fonction BLUETOOTH sur l'iPhone/iPod.

2 Raccordez un iPhone/iPod au port USB.

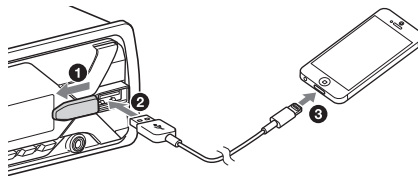

Assurez-vous que  s'allume sur l'affichage de l'appareil.

Remarques

- L'appairage BLUETOOTH automatique n'est pas possible lorsque l'appareil est déjà connecté à un autre périphérique BLUETOOTH. Dans ce cas, déconnectez l'autre périphérique, et raccordez à nouveau l'iPhone/iPod.
- Si l'appairage BLUETOOTH automatique n'est pas effectué, reportez-vous à « Préparation d'un périphérique BLUETOOTH » (page 8).

Connexion d'un périphérique USB

1 Baissez le volume sur le périphérique.

2 Raccordez le périphérique USB à l'appareil.

Pour connecter un iPod/iPhone, utilisez le câble de connexion USB pour iPod (non fourni).

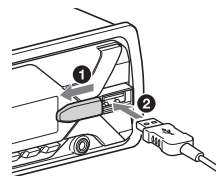

Connexion d'un autre périphérique audio portatif

- 1 Mettez le périphérique audio portatif hors tension.
- 2 Baissez le volume sur le périphérique.
- 3 Raccordez le périphérique audio portatif à la prise d'entrée AUX (mini-prise stéréo) de l'appareil à l'aide d'un cordon de raccordement (non fourni)*.

* Veillez à utiliser une fiche de type droit.

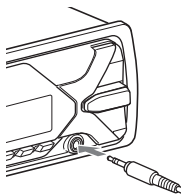

- 4 Appuyez sur SRC pour sélectionner [AUX].

Adaptation du niveau de volume du périphérique connecté aux autres sources

Démarrez la lecture sur le périphérique audio portatif à un niveau de volume modéré et réglez l'appareil sur votre volume d'écoute habituel. Appuyez sur MENU, puis sélectionnez [SOUND] → [SET AUX VOL.] (page 23).

Utilisation de la radio

Utilisation de la radio

Pour écouter la radio, appuyez sur SRC afin de sélectionner [TUNER].

Mémorisation automatique (BTM)

- 1 Appuyez sur MODE pour changer de bande (FM1, FM2, FM3, MW (PO) ou LW (GO)).
- 2 Appuyez sur MENU, tournez la molette de réglage pour sélectionner [GENERAL], puis appuyez dessus.
- 3 Tournez la molette de réglage pour sélectionner [SET BTM], puis appuyez dessus.

L'appareil mémorise les stations sur les touches numériques dans l'ordre des fréquences.

Syntonisation

- 1 Appuyez sur MODE pour changer de bande (FM1, FM2, FM3, MW (PO) ou LW (GO)).
- 2 Procédez à la syntonisation.

Pour effectuer la syntonisation manuellement
Appuyez sur ◀◀/▶▶ (SEEK -/+) et maintenez enfoncé pour localiser la fréquence approximativement, puis appuyez plusieurs fois sur ◀◀/▶▶ (SEEK -/+) pour régler la fréquence souhaitée avec précision.

Pour effectuer la syntonisation automatiquement

Appuyez sur ◀◀/▶▶ (SEEK -/+).
Le balayage s'interrompt lorsque l'appareil capte une station.

Mémorisation manuelle

- 1 Lorsque vous recevez la station que vous souhaitez mémoriser, appuyez sur une touche numérique (1 à 6) et maintenez-la enfoncée jusqu'à ce que [MEM] apparaisse.

Réception des stations mémorisées

- 1 Sélectionnez la bande, puis appuyez sur une touche numérique (1 à 6).

Utilisation du système RDS (Système de radiocommunication de données)

Réglage des fonctions AF (Fréquences alternatives) et TA (Messages de radioguidage)

AF règle en permanence la station sur le signal le plus fort du réseau et TA propose les messages et les programmes de radioguidage (TP) disponibles.

- 1 Appuyez sur MENU, tournez la molette de réglage pour sélectionner [GENERAL], puis appuyez dessus.
- 2 Tournez la molette de réglage pour sélectionner [SET AF/TA], puis appuyez dessus.
- 3 Tournez la molette de réglage pour sélectionner [SET AF-ON], [SET TA-ON], [SET AF/TA-ON] ou [SET AF/TA-OFF], puis appuyez dessus.

Mémorisation des stations RDS avec les réglages AF et TA

Vous pouvez présélectionner les stations RDS avec un réglage AF/TA. Réglez AF/TA, puis mémorisez la station à l'aide de la fonction BTM ou manuellement. Si vous effectuez une présélection manuelle, vous pouvez également présélectionner des stations non-RDS.

Réception de messages d'urgence

Lorsque la fonction AF ou TA est activée, les messages d'urgence interrompent automatiquement la source sélectionnée en cours de diffusion.

Réglage du niveau de volume pendant la diffusion d'un message de radioguidage

Le niveau sera enregistré dans la mémoire pour les messages de radioguidage ultérieurs, indépendamment du niveau de volume normal.

Écoute continue d'une émission régionale (REGIONAL)

Lorsque les fonctions AF et REGIONAL sont activées, vous ne basculez pas sur une autre station régionale ayant une fréquence plus puissante. Si vous quittez la zone de réception de cette émission régionale, réglez [SET REG-OFF] dans [GENERAL] en cours de réception FM (page 22). Cette fonction est inopérante au Royaume-Uni et dans certaines autres régions.

Fonction de liaison locale (Royaume-Uni uniquement)

Cette fonction vous permet de sélectionner d'autres stations locales de la région, même si elles ne sont pas associées à vos touches numériques. En cours de réception FM, appuyez sur une touche numérique (1 à 6) sur laquelle une station locale est mémorisée. Dans les 5 secondes qui suivent, appuyez de nouveau sur la touche numérique de la station locale. Répétez cette procédure jusqu'à ce que vous captiez la station locale souhaitée.

Sélection de types d'émission (PTY)

- 1 En cours de réception FM, appuyez sur PTY.
- 2 Tournez la molette de réglage jusqu'à ce que le type d'émission souhaité apparaisse, puis appuyez dessus.
L'appareil commence à rechercher une station diffusant le type d'émission sélectionné.

Types d'émissions

NEWS (Nouvelles), **AFFAIRS** (Dossiers d'actualité), **INFO** (Informations), **SPORT** (Sports), **EDUCATE** (Éducation), **DRAMA** (Théâtre), **CULTURE** (Culture), **SCIENCE** (Science), **VARIED** (Divers), **POP M** (Musique pop), **ROCK M** (Musique rock), **EASY M** (Écoute légère), **LIGHT M** (Musique classique légère), **CLASSICS** (Musique classique), **OTHER M** (Autres styles de musique), **WEATHER** (Météo), **FINANCE** (Finance), **CHILDREN** (Émissions pour les enfants), **SOCIAL** (Affaires sociales), **RELIGION** (Religion), **PHONE IN** (Émissions ligne ouverte), **TRAVEL** (Voyage), **LEISURE** (Loisirs), **JAZZ** (Jazz), **COUNTRY** (Musique country), **NATION M** (Musique nationale), **OLDIES** (Musique d'autrefois), **FOLK M** (Musique folk), **DOCUMENT** (Documentaires)

Lecture

Lecture d'un périphérique USB

Dans ce mode d'emploi, « iPod » est utilisé pour faire référence, de manière générale, aux fonctions iPod d'un iPod ou d'un iPhone, sauf mention contraire figurant dans le texte ou les illustrations.

Pour plus de détails sur la compatibilité de votre iPod, reportez-vous à la section « À propos de l'iPod » (page 25) ou visitez le site d'assistance indiqué sur la couverture arrière.

Des périphériques USB* de type AOA (Android Open Accessory) 2.0, MSC (Mass Storage Class) et MTP (Media Transfer Protocol) compatibles avec la norme USB peuvent être utilisés. Selon le périphérique USB, le mode Android ou le mode MSC/MTP peut être sélectionné sur l'appareil. La sélection du mode MTP peut être obligatoire avec certains lecteurs multimédia numériques ou smartphones Android.

* tels qu'un lecteur Flash USB, un lecteur multimédia numérique ou un smartphone Android

Remarques

- Pour plus de détails sur la compatibilité de votre périphérique USB, visitez le site d'assistance indiqué sur la couverture arrière.
- Les smartphones exécutant Android OS 4.1 ou ultérieur prennent en charge Android Open Accessory 2.0 (AOA 2.0). Toutefois, certains smartphones peuvent ne pas prendre complètement en charge AOA 2.0 même s'ils exécutent Android OS 4.1 ou ultérieur.
Pour plus de détails sur la compatibilité de votre smartphone Android, visitez le site d'assistance indiqué sur la couverture arrière.
- La lecture des fichiers suivants n'est pas prise en charge.
MP3/WMA/AAC/FLAC :
 - fichiers contenant une protection des droits d'auteur
 - fichiers DRM (Gestion des droits numériques)
 - fichiers audio multicanauxMP3/WMA/AAC :
 - fichiers comprimés sans perte

Avant d'établir une connexion, sélectionnez le mode USB (mode Android ou mode MSC/MTP) en fonction du périphérique USB (page 21).

1 Raccordez un périphérique USB au port USB (page 10).

La lecture commence.

Si un périphérique est déjà raccordé, pour démarrer la lecture, appuyez sur SRC pour sélectionner [USB] ([IPD] apparaît sur l'affichage lorsque l'iPod est reconnu).

2 Réglez le volume sur cet appareil.

Pour arrêter la lecture

Appuyez sur OFF et maintenez enfoncé pendant 1 seconde.

Pour retirer le périphérique

Arrêtez la lecture, puis retirez le périphérique.

Avertissement concernant l'iPhone

Lorsque vous connectez un iPhone par USB, le volume des appels téléphoniques est contrôlé par l'iPhone et non par l'appareil. Évitez d'augmenter le volume sur l'appareil par inadvertance en cours d'appel, le niveau sonore pouvant être brusquement élevé lorsqu'il est mis fin à l'appel.

Lecture d'un périphérique BLUETOOTH

Vous pouvez lire du contenu sur un périphérique connecté prenant en charge le profil BLUETOOTH A2DP (Profil de distribution audio avancée).



1 Établissez une connexion BLUETOOTH avec le périphérique audio connecté (page 8).

Pour sélectionner le périphérique audio, appuyez sur MENU, puis sélectionnez [BLUETOOTH] → [SET AUDIODEV] (page 23).

2 Appuyez sur SRC pour sélectionner [BT AUDIO].

3 Utilisez le périphérique audio pour commencer la lecture.

4 Réglez le volume sur cet appareil.

Remarques

- Selon le périphérique audio utilisé, des informations telles que le titre, le numéro/la durée de la plage et l'état de la lecture peuvent ne pas être affichées sur cet appareil.
- Même si la source est modifiée sur cet appareil, la lecture du périphérique audio ne s'interrompt pas.
- [BT AUDIO] n'apparaît pas sur l'affichage de l'appareil lorsque l'application « Sony | Music Center » est en cours d'utilisation via la fonction BLUETOOTH.



Pour adapter le niveau de volume du périphérique BLUETOOTH aux autres sources

Démarrez la lecture sur le périphérique audio BLUETOOTH à un niveau de volume modéré et réglez l'appareil sur votre volume d'écoute habituel. Appuyez sur MENU, puis sélectionnez [SOUND] → [SET BTA VOL.] (page 23).

Recherche et lecture de plages

Lecture répétée et aléatoire

Non disponible quand un périphérique USB en mode Android est connecté.

- 1 En cours de lecture, appuyez plusieurs fois sur  (Répéter) ou  (Aléatoire) pour sélectionner le mode de lecture souhaité.

Le démarrage de la lecture dans le mode sélectionné peut prendre un certain temps.

Les modes de lecture disponibles diffèrent selon la source audio sélectionnée.

Recherche d'une plage par son nom (Quick-BrowZer™)

Non disponible quand un périphérique USB en mode Android ou un iPod est connecté.

- 1 Pendant la lecture d'un périphérique USB, appuyez sur  (Rechercher)* pour afficher la liste des catégories de recherche.

Lorsque la liste des plages s'affiche, appuyez plusieurs fois sur  (Retour) jusqu'à ce que la catégorie de recherche souhaitée apparaisse.

* Pendant la lecture USB, appuyez sur  (Recherche) pendant plus de 2 secondes pour revenir directement au début de la liste de catégories.

- 2 Tournez la molette de réglage pour sélectionner la catégorie de recherche de votre choix, puis appuyez pour valider.
- 3 Répétez l'étape 2 pour rechercher la plage souhaitée.

La lecture commence.

Pour quitter le mode Quick-BrowZer

Appuyez sur  (Recherche).

Recherche d'éléments par saut (Mode Saut)

Non disponible quand un périphérique USB en mode Android ou un iPod est connecté.

- 1 Pendant la lecture USB, appuyez sur  (Recherche).

- 2 Appuyez sur  (SEEK +).

- 3 Tournez la molette de réglage pour sélectionner l'élément.

L'appareil effectue des sauts dans la liste par pas de 10 % du nombre total d'éléments.

- 4 Appuyez sur ENTER pour revenir au mode Quick-BrowZer.

L'élément sélectionné apparaît.

- 5 Tournez la molette de réglage pour sélectionner l'élément souhaité, puis appuyez dessus.

La lecture commence.

Appel mains libres (via BLUETOOTH uniquement)

Pour utiliser un téléphone portable, connectez-le à cet appareil. Vous pouvez connecter deux téléphones portables à cet appareil. Pour de plus amples détails, reportez-vous à la section « Préparation d'un périphérique BLUETOOTH » (page 8).



Recevoir un appel

- 1 Appuyez sur CALL lorsqu'un appel est reçu accompagné d'une sonnerie.

L'appel téléphonique commence.

Remarque

La sonnerie et la voix de l'utilisateur sont reproduites par les haut-parleurs avant. Pour sélectionner les haut-parleurs pour l'appel en mains libres, appuyez sur MENU, puis sélectionnez [BLUETOOTH] → [SET VOICE-OUT] (page 24).

Pour rejeter l'appel

Appuyez sur OFF et maintenez enfoncé pendant 1 seconde.

Pour mettre fin à l'appel

Appuyez à nouveau sur CALL.

Passer un appel

Vous pouvez passer un appel à partir du répertoire téléphonique ou de l'historique des appels lorsqu'un téléphone portable prenant en charge le profil PBAP (Profil d'accès au répertoire téléphonique) est connecté.

Lorsque deux téléphones portables sont connectés à l'appareil, sélectionnez l'un ou l'autre des téléphones.

À partir du répertoire téléphonique

- 1 Appuyez sur CALL.

Lorsque deux téléphones portables sont connectés à l'appareil, tournez la molette de réglage pour sélectionner l'un des téléphones, puis appuyez dessus.

- 2 Tournez la molette de réglage pour sélectionner [PHONE BOOK], puis appuyez dessus.

- 3 Tournez la molette de réglage pour sélectionner une initiale dans la liste des initiales, puis appuyez dessus.

- 4 Tournez la molette de réglage pour sélectionner un nom dans la liste des noms, puis appuyez dessus.

- 5 Tournez la molette de réglage pour sélectionner un numéro dans la liste des numéros, puis appuyez dessus.
L'appel téléphonique commence.

À partir de l'historique des appels

- 1 Appuyez sur CALL.

Lorsque deux téléphones portables sont connectés à l'appareil, tournez la molette de réglage pour sélectionner l'un des téléphones, puis appuyez dessus.

- 2 Tournez la molette de réglage pour sélectionner [RECENT CALL], puis appuyez dessus.

L'historique des appels apparaît.

- 3 Tournez la molette de réglage pour sélectionner un nom ou un numéro dans le répertoire des appels, puis appuyez dessus.

L'appel téléphonique commence.

Par saisie du numéro de téléphone

- 1 Appuyez sur **CALL**.
Lorsque deux téléphones portables sont connectés à l'appareil, tournez la molette de réglage pour sélectionner l'un des téléphones, puis appuyez dessus.
- 2 Tournez la molette de réglage pour sélectionner **[DIAL NUMBER]**, puis appuyez dessus.
- 3 Tournez la molette de réglage pour saisir le numéro de téléphone, sélectionnez [] (espace) en dernier lieu, puis appuyez sur **ENTER***.
L'appel téléphonique commence.
* Appuyez sur **◀▶** (SEEK -/+) pour modifier l'affichage numérique.

Remarque

[] apparaît au lieu de [#] sur l'affichage.

Par recomposition

- 1 Appuyez sur **CALL**.
Lorsque deux téléphones portables sont connectés à l'appareil, tournez la molette de réglage pour sélectionner l'un des téléphones, puis appuyez dessus.
- 2 Tournez la molette de réglage pour sélectionner **[REDIAL]**, puis appuyez dessus.
L'appel téléphonique commence.

À l'aide de repères vocaux

Vous pouvez passer un appel en prononçant le repère vocal mémorisé sur un téléphone portable connecté qui dispose d'une fonction de numérotation vocale.

- 1 Appuyez sur **CALL**.
Lorsque deux téléphones portables sont connectés à l'appareil, tournez la molette de réglage pour sélectionner l'un des téléphones, puis appuyez dessus.

- 2 Tournez la molette de réglage pour sélectionner **[VOICE DIAL]**, puis appuyez dessus.
À défaut, appuyez sur **VOICE** et maintenez pendant plus de 2 secondes.
- 3 Prononcez le repère vocal stocké sur le **téléphone portable**.
Votre voix est reconnue, et l'appel est passé.

Pour annuler la numérotation vocale

Appuyez sur **VOICE**.

Opérations disponibles en cours d'appel

Réglage du volume de la sonnerie

Tournez la molette de réglage lorsque vous recevez un appel.

Réglage du volume de la voix du correspondant

Tournez la molette de réglage lorsque l'appel est en cours.

Réglage du volume pour l'autre partie (réglage du gain du micro)

Appuyez sur **MIC**.

Niveaux de volume réglables : **[MIC-LOW]**, **[MIC-MID]**, **[MIC-HI]**.

Réduction de l'écho et des bruits (Mode correcteur d'écho/correcteur de bruits)

Appuyez sur **MIC** et maintenez enfoncé.

Modes réglables : **[EC/NC-1]**, **[EC/NC-2]**.

Pour basculer du mode mains libres au mode manuel

En cours d'appel, appuyez sur **MODE** pour basculer le son de l'appel téléphonique entre l'appareil et le téléphone portable.

Remarque

Cette opération peut ne pas être disponible, selon le téléphone portable utilisé.

Sony | Music Center avec iPhone/smartphone Android

Il est nécessaire de télécharger la toute dernière version de l'application « Sony | Music Center » à partir de l'App Store pour un iPhone ou de Google Play pour un smartphone Android.

Remarques

- Pour votre sécurité, respectez la réglementation routière locale, et n'utilisez pas l'application en conduisant.
- « Sony | Music Center » est une application qui permet de commander les périphériques audio Sony compatibles avec « Sony | Music Center », grâce à votre iPhone/smartphone Android.
- Les fonctionnalités dont vous pouvez disposer par l'intermédiaire de « Sony | Music Center » varient en fonction du périphérique connecté.
- Pour utiliser les fonctionnalités « Sony | Music Center », consultez les informations détaillées disponibles sur votre iPhone/smartphone Android.
- Pour plus d'informations sur « Sony | Music Center », consultez la page Web suivante : <http://www.sony.net/smcqa/>
- Visitez le site web ci-dessous et vérifiez quels sont les modèles d'iPhone ou de smartphones Android compatibles.
Pour un iPhone : visitez l'App Store
Pour les smartphones Android, visitez Google Play

Établissement de la connexion Sony | Music Center

1 Établissez une connexion BLUETOOTH avec un iPhone ou un smartphone Android (page 8).

Pour sélectionner le périphérique audio, appuyez sur MENU, puis sélectionnez [BLUETOOTH] → [SET AUDIODEV] (page 23).

2 Lancez l'application « Sony | Music Center ».

3 Appuyez sur MENU, tournez la molette de réglage pour sélectionner [SONY APP], puis appuyez dessus.

La connexion à l'iPhone/au smartphone Android commence.

Pour de plus amples détails sur la manière de procéder sur un iPhone/smartphone Android, consultez l'aide de l'application.

Si le numéro du périphérique apparaît

Assurez-vous que le numéro est affiché (par ex. 123456), puis sélectionnez [Oui] sur l'iPhone/le smartphone Android.

Pour mettre fin à la connexion

Appuyez sur MENU, tournez la molette de réglage pour sélectionner [SONY APP], puis appuyez dessus.

Sélection de la source ou de l'application

Vous pouvez sélectionner la source ou l'application de votre choix sur l'iPhone/le smartphone Android.

Sélection de la source

Appuyez sur SRC à plusieurs reprises. À défaut, appuyez sur SRC, tournez la molette de réglage pour sélectionner l'élément souhaité, puis appuyez sur ENTER.

Affichage de la liste des sources

Appuyez sur SRC.

Annonce de la réception de SMS par guide vocal (smartphone Android uniquement)

Lorsque des SMS sont reçus, ils sont automatiquement lus par l'intermédiaire des haut-parleurs de la voiture.

Pour plus de détails concernant les réglages, consultez l'aide de l'application.

Réponse à un message SMS (smartphone Android uniquement)

Vous pouvez répondre à un message en appuyant sur l'icône Répondre.

- 1 **Activez l'application « Sony | Music Center », puis appuyez sur l'icône [Reply] (Répondre).**
L'affichage d'entrée de message apparaît dans l'application « Sony | Music Center ».
- 2 **Entrez un message de réponse grâce à la reconnaissance vocale.**
La liste des messages candidats apparaît dans l'application « Sony | Music Center ».
- 3 **Tournez la molette de réglage pour sélectionner le message de votre choix, puis appuyez dessus.**
Le message est envoyé.

Réglage du son et de l'affichage

Vous pouvez effectuer les réglages du son et de l'affichage par l'intermédiaire d'un iPhone/smartphone Android.

Pour plus de détails concernant les réglages, consultez l'aide de l'application.

Utilisation de la reconnaissance vocale (smartphone Android uniquement)

- 1 **Appuyez sur VOICE et maintenez enfoncé pour activer la reconnaissance vocale.**
- 2 **Prononcez la commande vocale de votre choix dans le micro.**

Désactivation de la reconnaissance vocale

Appuyez sur VOICE.

Remarques

- Il est possible que la reconnaissance vocale ne soit pas disponible dans certains cas.
- La reconnaissance vocale peut ne pas fonctionner correctement en fonction des performances du smartphone Android connecté.
- Utilisez la reconnaissance vocale lorsque les bruits, tels que celui du moteur, sont réduits au minimum.

Utilisation de Siri Eyes Free

Siri Eyes Free vous permet d'utiliser un iPhone en mode mains libres, en parlant simplement dans le micro. Cette fonction nécessite de connecter un iPhone à l'appareil via BLUETOOTH. Cette fonctionnalité est disponible pour l'iPhone 4s et les versions ultérieures. Assurez-vous que votre iPhone utilise la dernière version d'iOS.

Vous devez préalablement effectuer l'enregistrement et la configuration de la connexion BLUETOOTH de l'iPhone avec l'appareil. Pour de plus amples détails, reportez-vous à la section « Préparation d'un périphérique BLUETOOTH » (page 8).

Pour sélectionner l'iPhone, appuyez sur MENU, puis sélectionnez [BLUETOOTH] → [SET AUDIODEV] (page 23).

- 1 **Activez la fonction Siri sur l'iPhone.**
Pour plus d'informations, reportez-vous au mode d'emploi fourni avec l'iPhone.
- 2 **Appuyez sur VOICE et maintenez enfoncé pendant plus de 2 secondes.**
L'écran de commande vocale apparaît.
- 3 **Après le bip émis par l'iPhone, parlez dans le micro.**
L'iPhone émet à nouveau un bip, et Siri commence à répondre.

Désactivation de Siri Eyes Free

Appuyez sur VOICE.

Remarques

- Il est possible que l'iPhone ne reconnaisse pas votre voix, en fonction des conditions dans lesquelles vous l'utilisez. (Par exemple, si votre véhicule est en mouvement.)
- Siri Eyes Free peut ne pas fonctionner correctement, ou le temps de réponse peut être long dans des zones où la réception des signaux de l'iPhone est difficile.
- En fonction des conditions dans lesquelles l'iPhone est utilisé, Siri Eyes Free peut ne pas fonctionner correctement, voire même s'arrêter.
- Si vous effectuez la lecture d'une plage avec un iPhone qui utilise la connexion audio BLUETOOTH, lorsque la lecture commence via BLUETOOTH, Siri Eyes Free s'arrête automatiquement et l'appareil bascule sur la source audio BLUETOOTH.
- Lorsque Siri Eyes Free est activé en cours de lecture audio, l'appareil est susceptible de basculer sur la source audio BLUETOOTH, même si vous ne spécifiez aucune plage pour la lecture.
- Lors du raccordement de l'iPhone au port USB, Siri Eyes Free peut ne pas fonctionner correctement, voire même s'arrêter.
- Lorsque vous raccordez l'iPhone à l'appareil par USB, n'activez pas Siri avec l'iPhone. Siri Eyes Free peut ne pas fonctionner correctement, voire même s'arrêter.
- Aucun son n'est diffusé lorsque Siri Eyes Free est activé.

Réglages

Désactivation du mode DEMO

Vous pouvez désactiver l'écran de démonstration qui s'affiche lorsque la source est désactivée et que l'horloge est affichée.

- 1 Appuyez sur MENU, tournez la molette de réglage pour sélectionner [GENERAL], puis appuyez dessus.**
- 2 Tournez la molette de réglage pour sélectionner [SET DEMO], puis appuyez dessus.**
- 3 Tournez la molette de réglage pour sélectionner [SET DEMO-OFF], puis appuyez dessus.**
Le réglage est terminé.
- 4 Appuyez deux fois sur ↵ (Retour).**
L'affichage revient au mode de réception/lecture normal.

Réglages de base

Vous pouvez régler des paramètres dans les catégories de configuration suivantes : Configuration générale (GENERAL), Configuration du son (SOUND), Configuration de l'affichage (DISPLAY), Configuration de BLUETOOTH (BLUETOOTH), Configuration de Sony | Music Center (SONY APP)

- 1 Appuyez sur MENU.**
- 2 Tournez la molette de réglage pour sélectionner la catégorie de configuration, puis appuyez dessus.**
Les paramètres qui peuvent être définis varient selon la source et les réglages.
- 3 Tournez la molette de réglage pour sélectionner les options, puis appuyez dessus.**

Pour revenir à l'affichage précédent

Appuyez sur  (Retour).

Configuration générale (GENERAL)

AREA

Spécifie la région dans laquelle cet appareil est utilisé : [EUROPE], [RUSSIA].

Si le réglage actuel de la zone/région est modifié, l'appareil est réinitialisé, puis l'horloge s'affiche.

(Disponible uniquement lorsque la source est désactivée et que l'horloge est affichée.)

DEMO (démonstration)

Permet d'activer la démonstration : [ON], [OFF].

LOCK (horloge) (page 7)

Permet de régler l'horloge : [AUTO <RDS>], [MANUAL].

CAUT ALM (alarme d'avertissement)

Permet d'activer la fonction d'alarme d'avertissement : [ON], [OFF] (page 6).

(Disponible uniquement lorsque la source est désactivée et que l'horloge est affichée.)

BEEP

Permet d'activer le signal sonore : [ON], [OFF].

AUTO OFF

Permet d'éteindre l'appareil automatiquement après un certain laps de temps lorsque l'appareil est mis hors tension : [ON] (30 minutes), [OFF].

STEERING

Permet d'enregistrer/de réinitialiser les paramètres de la télécommande au volant. (Disponible lorsque le câble de connexion (non fourni) est branché.) (Disponible uniquement lorsque la source est désactivée et que l'horloge est affichée.)

STR CONTROL (commande au volant)

Permet de sélectionner le mode d'entrée de la télécommande connectée. Pour éviter toute erreur de fonctionnement, vérifiez avant utilisation si le mode d'entrée correspond à la télécommande connectée.

CUSTOM

Mode d'entrée de la télécommande au volant
PRESET

Mode d'entrée de la télécommande filaire, excepté la télécommande au volant (qui est sélectionnée automatiquement à l'exécution de [RESET CUSTOM]).

EDIT CUSTOM

Permet d'enregistrer les fonctions (SOURCE, ATT, VOL +/-, SEEK +/-, VOICE, ON HOOK, OFF HOOK) dans la télécommande au volant :

- 1 Tournez la molette de réglage pour sélectionner la fonction que vous voulez attribuer à la télécommande au volant, puis appuyez dessus.
- 2 Lorsque [REGISTER] clignote, appuyez sur le bouton de la télécommande au volant auquel vous souhaitez attribuer la fonction et maintenez-le enfoncé. Lorsque l'enregistrement est terminé, [REGISTERED] s'affiche.
- 3 Pour enregistrer d'autres fonctions, répétez les étapes 1 et 2.

(Disponible uniquement lorsque [STR CONTROL] est réglé sur [CUSTOM].)

RESET CUSTOM

Permet de réinitialiser les paramètres de la télécommande au volant : [YES], [NO].

(Disponible uniquement lorsque [STR CONTROL] est réglé sur [CUSTOM].)

Remarques

- Lorsque vous réglez ces paramètres, seules les commandes par touches sur l'appareil sont disponibles. Pour des raisons de sécurité, garez votre voiture avant de régler ce paramètre.
- Si une erreur se produit lors de l'enregistrement, toutes les données enregistrées sont préservées. Recommencez l'enregistrement à partir de la fonction qui est à l'origine de l'erreur.
- Il est possible que cette fonction ne soit pas disponible sur certains véhicules. Pour plus de détails sur la compatibilité de votre véhicule, visitez le site d'assistance indiqué sur la couverture arrière.

USB MODE

Permet de modifier le mode USB : [ANDROID], [MSC/MTP].

(Disponible uniquement lorsque la source USB est sélectionnée.)

AF/TA (fréquences alternatives/messages de radioguidage)

Permet de sélectionner le réglage des fréquences alternatives (AF) et des messages de radioguidage (TA) : [AF-ON], [TA-ON], [AF/TA-ON], [AF/TA-OFF].

(Disponible en cas de sélection d'une source quelconque.)

REGIONAL

Permet de restreindre la réception à une région spécifique : [ON], [OFF]. (Disponible uniquement pendant la réception FM.)

BTM (mémorisation des meilleurs accords)
(page 11)

(Disponible uniquement lorsque le syntoniseur est sélectionné.)

FIRMWARE

(Disponible uniquement lorsque la source est désactivée et que l'horloge est affichée.)
Permet de vérifier/mettre à jour la version du firmware. Pour plus d'informations, visitez le site d'assistance à l'adresse mentionnée sur la couverture arrière.

FW VERSION (version du firmware)

Affiche la version actuelle du firmware.

FW UPDATE (mise à jour du firmware)

Lance le processus de mise à jour du firmware : [YES], [NO].

La mise à jour du firmware dure quelques minutes. Pendant la mise à jour, ne tournez pas la clé de contact sur la position OFF et ne retirez pas le périphérique USB.

Configuration du son (SOUND)

Ce menu de configuration est disponible quelle que soit la source.

EQ10 PRESET

Sélectionnez une courbe d'égaliseur parmi les 10 courbes disponibles ou désactivez la fonction : [OFF], [R&B], [ROCK], [POP], [HIP-HOP], [EDM], [JAZZ], [SOUL], [COUNTRY], [KARAOKE]*, [CUSTOM].

Il est possible de mémoriser le réglage de la courbe de l'égaliseur pour chaque source.

* Le réglage [KARAOKE] réduit le son vocal, mais ne le supprime pas complètement pendant la lecture. En outre, il n'est pas possible d'utiliser un micro.

EQ10 CUSTOM

Permet de régler [CUSTOM] pour EQ10.

Permet de sélectionner la courbe d'égaliseur : [BAND1] 32 Hz, [BAND2] 63 Hz, [BAND3] 125 Hz, [BAND4] 250 Hz, [BAND5] 500 Hz, [BAND6] 1 kHz, [BAND7] 2 kHz, [BAND8] 4 kHz, [BAND9] 8 kHz, [BAND10] 16 kHz.

Le niveau de volume peut être réglé par incréments de 1 dB, de -6 dB à +6 dB.

BALANCE

Permet de régler la balance du son : [RIGHT-15] – [CENTER] – [LEFT-15].

FADER

Permet de régler le niveau relatif : [FRONT-15] – [CENTER] – [REAR-15].

S.WOOFER (caisson de graves)

SW LEVEL (niveau du caisson de graves)

Permet de régler le volume du caisson de graves : [+6 dB] – [0 dB] – [-6 dB], [ATT]. ([ATT] est affiché au réglage inférieur.)

SW PHASE (phase du caisson de graves)

Permet de sélectionner la phase du caisson de graves : [NORM], [REV].

LPF FREQ (fréquence du filtre passe-bas)

Permet de sélectionner la fréquence de coupure du caisson de graves : [80Hz], [100Hz], [120Hz].

HPF FREQ (fréquence du filtre passe-haut)

Permet de sélectionner la fréquence de coupure de haut-parleur avant/arrière :
[OFF], [80Hz], [100Hz], [120Hz].

AUX VOL (niveau de volume AUX)

Permet de régler le niveau de volume de chaque périphérique auxiliaire raccordé : [+18 dB] – [0 dB] – [-8 dB].

Ce réglage évite d'ajuster le niveau de volume entre les sources.

(Disponible uniquement lorsque AUX est sélectionné.)

BT A VOL (niveau de volume audio BLUETOOTH)

Permet de régler le niveau de volume de chaque périphérique BLUETOOTH connecté : [+6 dB] – [0 dB] – [-6 dB].

Ce réglage évite d'ajuster le niveau de volume entre les sources.

Configuration de l'affichage (DISPLAY)

DIMMER

Permet de modifier la luminosité de l'affichage : [ON], [OFF], [CLK] (horloge).

Pour activer cette fonction uniquement pendant une durée définie, sélectionnez [CLK], puis définissez l'heure de début et l'heure de fin.

– Pour définir la luminosité quand la fonction du régulateur de luminosité est activée : réglez [DIMMER] sur [ON], puis ajustez [BRIGHTNESS].

– Pour définir la luminosité quand la fonction du régulateur de luminosité est désactivée : réglez [DIMMER] sur [OFF], puis ajustez [BRIGHTNESS].

Le réglage de luminosité est mémorisé et appliqué lorsque la fonction du régulateur de luminosité est activée ou désactivée.

BRIGHTNESS

Permet de régler la luminosité de l'affichage. Le niveau de luminosité est réglable : de [1] à [10].

SND SYNC (synchronisation du son)

Active la synchronisation de l'illumination avec le son : [ON], [OFF].

AUTO SCR (défilement automatique)

Permet de faire défiler automatiquement les rubriques longues : [ON], [OFF].

(Non disponible lorsque AUX ou le syntoniseur est sélectionné.)

Configuration de BLUETOOTH (BLUETOOTH)

PAIRING (page 8)

Permet de connecter jusqu'à deux périphériques BLUETOOTH :

[DEVICE 1], [DEVICE 2].

[DEVICE 1] ou [DEVICE 2] est remplacé par le nom du périphérique apparié une fois l'appariage terminé.

AUDIODEV (périphérique audio)

Permet de sélectionner le périphérique audio. [*] apparaît sur le périphérique apparié avec [DEVICE 1] ou sur le périphérique audio compatible A2DP en cours.

RINGTONE

Permet de choisir si la sonnerie sera émise par cet appareil ou par le téléphone portable connecté : [1] (cet appareil), [2] (téléphone portable).

AUTO ANS (réponse automatique)

Permet de régler cet appareil pour qu'il réponde automatiquement à un appel entrant : [OFF], [1] (après 3 secondes environ), [2] (après 10 secondes environ).

AUTOPAIR (appariage automatique)

Permet de démarrer l'appariage BLUETOOTH automatiquement lorsque le périphérique iOS version 5.0 ou ultérieure est connecté par USB : [ON], [OFF].

BT SIGNAL (signal BLUETOOTH) (page 9)
Permet d'activer/de désactiver la fonction BLUETOOTH.

BT INIT (initialisation du BLUETOOTH)
Permet d'initialiser tous les réglages BLUETOOTH (informations d'appairage, informations relatives aux périphériques, etc.) : [YES], [NO].
Lorsque vous mettez cet appareil au rebut, initialisez tous les réglages.
(Disponible uniquement lorsque la source est désactivée et que l'horloge est affichée.)

VOICE-OUT (sortie voix)
Sélectionne les haut-parleurs pour l'appel en mains libres : [VOICE FRONT] (haut-parleurs avant), [VOICE REAR] (haut-parleurs arrière), [VOICE ALL] (tous les haut-parleurs).
(Disponible uniquement lorsque la source est désactivée et que l'horloge est affichée.)

Configuration de Sony | Music Center (SONY APP)

Permet d'établir et de mettre fin à la connexion avec la fonction « Sony | Music Center » (connexion).

Informations complémentaires

Mise à jour du firmware

Pour mettre à jour le firmware, consultez le site d'assistance à l'adresse mentionnée sur la couverture arrière, puis suivez les instructions en ligne.

Remarques

- La mise à jour du firmware nécessite l'utilisation d'un périphérique USB (non fourni). Stockez le programme de mise à jour sur le périphérique USB, raccordez le périphérique au port USB, puis exécutez l'opération de mise à jour.
- La mise à jour du firmware dure quelques minutes. Pendant la mise à jour, ne tournez pas la clé de contact sur la position OFF et ne retirez pas le périphérique USB.

Précautions

- Si votre véhicule est resté garé en plein soleil, laissez l'appareil refroidir avant de l'utiliser.
- Ne laissez pas la façade avant ou des périphériques audio à l'intérieur de la voiture, au risque de provoquer un dysfonctionnement en raison de la température élevée de celle-ci en plein soleil.
- L'antenne électrique se déploie automatiquement.

Pour conserver un son de haute qualité

Ne renversez pas de liquide sur l'appareil.

Ordre de lecture des fichiers audio

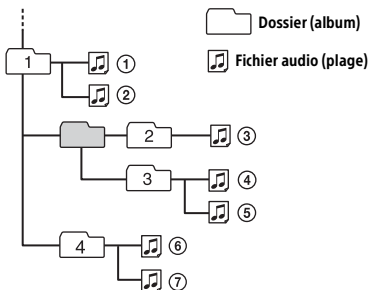

À propos de l'iPod

- Vous pouvez connecter les modèles d'iPod suivants. Effectuez la mise à jour du logiciel de vos périphériques iPod avant de les utiliser.

Modèles iPhone/iPod compatibles

Modèle compatible	Bluetooth®	USB
iPhone X	✓	✓
iPhone 8	✓	✓
iPhone 8 Plus	✓	✓
iPhone 7	✓	✓
iPhone 7 Plus	✓	✓
iPhone SE	✓	✓
iPhone 6s	✓	✓
iPhone 6s Plus	✓	✓
iPhone 6	✓	✓
iPhone 6 Plus	✓	✓
iPhone 5s	✓	✓
iPhone 5c	✓	✓
iPhone 5	✓	✓
iPhone 4s	✓	✓
iPod touch (6ème génération)	✓	✓

Modèle compatible	Bluetooth®	USB
iPod touch (5ème génération)	✓	✓
iPod nano (7ème génération)		✓

- L'utilisation du badge Made for Apple signifie qu'un accessoire a été conçu pour être raccordé spécifiquement au produit ou aux produits Apple identifiés dans le badge, et a été certifié par le constructeur pour satisfaire les normes de performance d'Apple. Apple n'est pas responsable du fonctionnement de cet appareil ni de sa conformité avec les consignes et normes de sécurité. Veuillez noter que l'utilisation de cet accessoire avec un produit Apple peut avoir un effet adverse sur les performances sans fil.

Si vous avez des questions concernant cet appareil ou si vous rencontrez des problèmes qui ne sont pas abordés dans ce mode d'emploi, contactez votre revendeur Sony le plus proche.

Entretien

Nettoyage des connecteurs

L'appareil peut ne pas fonctionner correctement si les connecteurs entre l'appareil et la façade avant sont souillés. Pour éviter cette situation, retirez la façade avant (page 6) et nettoyez les connecteurs à l'aide d'un coton-tige. N'exercez pas une pression trop forte. Vous risqueriez d'endommager les connecteurs.

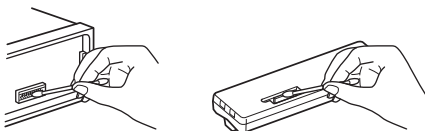

Remarques

- Pour plus de sécurité, coupez le contact avant de nettoyer les connecteurs et retirez la clé de contact.
- Ne touchez jamais les connecteurs directement avec les doigts ou avec un objet métallique.

Spécifications

Radio

FM

Plage de syntonisation :

Quand [AREA] est réglé sur [EUROPE] :
87,5 MHz – 108,0 MHz

Quand [AREA] est réglé sur [RUSSIA] :
FM1/FM2 : 87,5 MHz – 108,0 MHz
(par pas de 50 kHz)

FM3 : 65 MHz – 74 MHz (par pas de 30 kHz)

Borne d'antenne :

connecteur d'antenne externe

Moyenne fréquence :

Quand [AREA] est réglé sur [EUROPE] :
FM CCIR : -1 956,5 kHz à -487,3 kHz et
+500,0 kHz à +2 095,4 kHz

Quand [AREA] est réglé sur [RUSSIA] :
FM CCIR : -1 956,5 kHz à -487,3 kHz et
+500,0 kHz à +2 095,4 kHz

FM OIRT : -1 815,6 kHz à -943,7 kHz et
+996,6 kHz à +1 776,6 kHz

Sensibilité utile : 7 dBf

Sélectivité : 75 dB à 400 kHz

Rapport signal/bruit : 73 dB

Séparation : 50 dB à 1 kHz

Réponse en fréquence : 20 Hz – 15 000 Hz

MW (PO)/LW (GO)

Plage de syntonisation :

MW (PO) : 531 kHz – 1 602 kHz
LW (GO) : 153 kHz – 279 kHz

Borne d'antenne :

connecteur d'antenne externe

Sensibilité : MW (PO) : 26 µV, LW (GO) : 50 µV

Lecteur USB

Interface : USB (pleine vitesse)

Courant maximal : 1 A

Nombre maximum de dossiers et fichiers
susceptibles d'être reconnus :

Dossiers (albums) : 256

Fichiers (plages) par dossier : 256

Protocole AOA (Android Open Accessory)
compatible : 2.0

Codec correspondant :

MP3 (.mp3)

Débit binaire : 8 kbits/s – 320 kbits/s (prise
en charge de VBR (Variable Bit Rate))

Taux d'échantillonnage : 16 kHz – 48 kHz
WMA (.wma)

Débit binaire : 32 kbits/s – 192 kbits/s (prise
en charge de VBR (Variable Bit Rate))

Taux d'échantillonnage : 32 kHz, 44,1 kHz,
48 kHz

AAC (.m4a, .mp4)

Débit binaire : 16 Kbits/s – 320 Kbits/s
(stéréo)

Taux d'échantillonnage : 8 kHz – 48 kHz

FLAC (.flac)

Profondeur de bit : 16 bits, 24 bits

Taux d'échantillonnage : 44,1 kHz, 48 kHz

Communication sans fil

Système de communication :

BLUETOOTH Standard version 3.0

Sortie :

norme BLUETOOTH Classe de puissance 2
(rayonnée -9 dBm)

Portée de communication maximale :

ligne de visée, 10 m environ*1

Bande de fréquence :

bande de 2,4 GHz (2,4000 GHz – 2,4835 GHz)

Méthode de modulation : FHSS

Profils BLUETOOTH compatibles*2 :

A2DP (Profil de distribution audio avancée) 1.3

AVRCP (Profil de commande à distance audio/
vidéo) 1.3

HFP (Profil mains libres) 1.6

PBAP (Profil d'accès au répertoire téléphonique)

SPP (Profil de port série)

Codec correspondant :

SBC (.sbc), AAC (.m4a)

*1 La portée réelle varie en fonction de nombreux facteurs, tels que la présence d'obstacles entre les périphériques, les champs magnétiques autour des fours à micro-ondes, l'électricité statique, la sensibilité de la réception, les performances de l'antenne, le système d'exploitation, les applications logicielles, etc.

*2 Les profils de la norme BLUETOOTH précisent l'objet de la communication BLUETOOTH entre les périphériques.

Communication NFC

Bande de fréquence et puissance maximum

NFC : 13,56 MHz < 60 dBµA/m à 10 m

Amplificateur de puissance

Sortie : sorties haut-parleurs

Impédance des haut-parleurs : 4 Ω – 8 Ω

Puissance de sortie maximale : 55 W \times 4 (sous 4 Ω)

Généralités

Sorties :

Borne de sorties audio (REAR, SUB)

Borne de commande de l'antenne électrique/
amplificateur de puissance (REM OUT)

Entrées :

Borne d'entrée de commande à distance

Borne d'entrée de l'antenne

Prise d'entrée AUX (mini-prise stéréo)

Port USB

Alimentation requise : batterie de véhicule 12 V CC
(masse négative)

Consommation nominale : 10 A

Dimensions :

environ 178 mm \times 50 mm \times 119 mm (l/h/p)

Dimensions du support :

environ 182 mm \times 53 mm \times 102 mm (l/h/p)

Poids : environ 0,7 kg

Contenu de l'emballage :

Appareil principal (1)

Composants destinés à l'installation et au
raccordement (1 jeu)

Il est possible que votre revendeur ne dispose pas de certains accessoires décrits ci-dessus. Veuillez vous adresser à lui pour tout renseignement complémentaire.

La conception et les spécifications sont sujettes à modification sans préavis.

Copyrights

Les logos et la marque verbale Bluetooth® sont des marques déposées qui appartiennent à Bluetooth SIG, Inc. et qui sont utilisées par Sony Corporation sous licence uniquement. Les autres marques commerciales et noms commerciaux appartiennent à leurs propriétaires respectifs.

Le repère en forme de lettre N est une marque commerciale ou une marque déposée de NFC Forum, Inc. aux États-Unis et dans d'autres pays.

Windows Media est une marque ou une marque déposée de Microsoft Corporation aux États-Unis et/ou dans d'autres pays.

Ce produit est protégé par des droits de propriété intellectuelle de Microsoft Corporation. Toute utilisation ou diffusion de la technologie décrite sortant du cadre de l'utilisation de ce produit est interdite sans licence accordée par Microsoft ou une filiale autorisée de Microsoft.

Apple, iPhone, iPod, iPod nano, iPod touch et Siri sont des marques de Apple Inc., déposées aux États-Unis et dans d'autres pays/régions. App Store est une marque de service d'Apple Inc.

iOS est une marque commerciale ou une marque déposée de Cisco aux États-Unis et dans d'autres pays et qui est utilisée sous licence.

Google, Google Play et Android sont des marques de Google LLC.

libFLAC

Copyright (C) 2000-2009 Josh Coalson

Copyright (C) 2011-2013 Xiph.Org Foundation

La redistribution et l'utilisation en formes source et binaire, avec ou sans modification, sont permises pourvu que les conditions suivantes soient respectées :

- Toute redistribution de code source doit être accompagnée de la mention du copyright correspondant, de la liste de conditions et de la clause de non-responsabilité ci-dessous.
- Les redistributions en forme binaire doivent reproduire l'avis de droits d'auteur ci-dessus, cette liste de conditions et la clause de non-responsabilité ci-dessous dans la documentation et/ou tout autre matériel fourni avec la distribution.
- Ni le nom de Xiph.org Foundation, ni celui de ses contributeurs ne peut être utilisé pour soutenir ou promouvoir des produits dérivés de ce logiciel sans autorisation spécifique écrite préalable.

CE LOGICIEL EST FOURNI PAR LES DETENTEURS DU COPYRIGHT ET SES CONTRIBUTEURS « EN L'ETAT » SANS QUELQUE GARANTIE QUE CE SOIT, EXPRESSE OU IMPLICITE, INCLUANT MAIS SANS S'Y LIMITER, LES GARANTIES IMPLICITES DE QUALITE MARCHANDE ET DE CONVENANCE A UNE FIN PARTICULIERE. EN AUCUN CAS LA FONDATION OU SES CONTRIBUTEURS NE PEUVENT ETRE TENUS POUR RESPONSABLES D'UN QUELCONQUE DOMMAGE DIRECT, INDIRECT, ACCESSOIRE, PARTICULIER, EXEMPLAIRE OU CONSECUTIF (Y COMPRIS, MAIS SANS S'Y LIMITER, L'ACQUISITION DE PRODUITS OU SERVICES DE SUBSTITUTION ; LA PERTE DE JOUISSANCE, DE DONNEES OU DE BENEFICES ; OU LES PERTES D'EXPLOITATION) QUELLES QU'EN SOIENT LES CAUSES ET QUEL QUE SOIT LE TYPE DE RESPONSABILITE, CONTRACTUELLE, SANS FAUTE OU FONDEE SUR UN DELIT CIVIL (Y COMPRIS PAR NEGLIGENCE OU POUR UNE AUTRE CAUSE) RESULTANT D'UNE MANIERE OU D'UNE AUTRE DE L'UTILISATION DE CE LOGICIEL, MEME SI MENTION A ETE FAITE DE LA POSSIBILITE DE TELS DOMMAGES.

Dépannage

La liste de contrôles suivante vous aidera à remédier aux problèmes que vous pourriez rencontrer avec cet appareil.

Avant de passer en revue la liste de contrôles ci-dessous, vérifiez les procédures de raccordement et d'utilisation.

Pour plus de détails sur l'utilisation du fusible et le retrait de l'appareil du tableau de bord, reportez-vous à la section « Raccordement/Installation » (page 35).

Si le problème n'est pas résolu, visitez le site d'assistance indiqué sur la couverture arrière.

Généralités

Absence de son ou son très faible.

- La position de la commande d'équilibre avant-arrière [FADER] n'est pas réglée pour un système à 2 haut-parleurs.
- Le volume de l'appareil et/ou du périphérique connecté est très faible.

- Augmentez le volume de l'appareil et du périphérique connecté.

Aucun bip n'est émis.

- Un amplificateur de puissance en option est raccordé et vous n'utilisez pas l'amplificateur intégré.

Le contenu de la mémoire a été effacé.

- Le câble d'alimentation ou la batterie a été débranché ou n'est pas correctement raccordé.

Les stations mémorisées et l'heure sont effacées.

Le fusible a sauté.

Émission de bruit lorsque la position de la clé de contact est modifiée.

- Les câbles ne sont pas raccordés correctement au connecteur d'alimentation destiné aux accessoires du véhicule.

En cours de lecture ou de réception, le mode de démonstration démarre.

- Si aucune opération n'est effectuée pendant 5 minutes avec [DEMO-ON] activé, le mode de démonstration démarre.
 - Réglez [DEMO-OFF] (page 21).

L'affichage disparaît de la fenêtre d'affichage ou il n'apparaît pas.

- Le régulateur de luminosité est réglé sur [DIM-ON] (page 23).
- L'affichage est désactivé si vous maintenez OFF enfoncé.
 - Maintenez OFF enfoncé sur l'appareil jusqu'à ce que l'affichage apparaisse.
- Les connecteurs sont sales (page 25).

L'affichage/illumination clignote.

- L'alimentation est insuffisante.
 - Vérifiez que la batterie du véhicule fournit une alimentation suffisante à l'appareil. (L'alimentation requise est de 12 V CC.)

Les touches de commande sont inopérantes.

- Appuyez sur DSPL et  (Retour)/MODE pendant plus de 2 secondes pour réinitialiser l'appareil. Le contenu stocké en mémoire est effacé. Pour votre sécurité, ne réinitialisez pas l'appareil pendant que vous conduisez.

L'horloge n'est pas précise lorsqu'elle est réglée automatiquement.

- Les données d'horloge sur les ondes radio ne sont pas précises.
 - Réglez l'horloge manuellement (page 7).

Réception radio

Impossible de capter des stations.

Le son comporte des parasites.

- Le raccordement n'est pas correct.
 - Vérifiez le raccordement de l'antenne de voiture.
 - Si l'antenne automatique ne se déploie pas, vérifiez le raccordement du câble de commande de l'antenne électrique.

Impossible de capter une présélection.

- Le signal capté est trop faible.

Il est impossible de syntoniser les fréquences comprises entre 65 MHz et 74 MHz en FM3.

- [AREA] est réglé sur [EUROPE].
 - Réglez [AREA] sur [RUSSIA] (page 21).

RDS

Réception impossible des services RDS (quand [AREA] est réglé sur [RUSSIA]).

- FM3 est sélectionné.
 - Sélectionnez FM1 ou FM2.
- Les services RDS ne sont pas disponibles dans la région actuelle.

Une recherche (SEEK) commence après quelques secondes d'écoute.

- La station ne diffuse pas de programmes de radioguidage (fonction TP désactivée) ou le signal capté est faible.
 - Désactivez TA (page 12).

Aucun message de radioguidage.

- Activez TA (page 12).
- La station n'émet pas de messages de radioguidage, malgré l'indication TP.
 - Réglez la fréquence pour capter une autre station.

PTY affiche [- - - - -].

- La station actuellement captée n'est pas une station RDS.
- Les données RDS n'ont pas été reçues.
- La station ne spécifie pas le type d'émission.

Le nom du service de l'émission clignote.

- Il n'existe aucune fréquence alternative pour la station actuelle.
 - Appuyez sur **◀◀/▶▶** (SEEK -/+) pendant que le nom du service de l'émission clignote. [PI SEEK] apparaît et l'appareil commence à chercher une autre fréquence avec les mêmes données PI (identification de programme).

Lecture de périphériques USB

Ce lecteur ne permet pas la lecture d'éléments via un concentrateur USB.

- Cet appareil ne peut pas reconnaître les périphériques USB raccordés via un concentrateur USB.

La lecture sur un périphérique USB exige un délai de démarrage plus long.

- Le périphérique USB contient des fichiers comportant une hiérarchie de dossiers complexe.

Le son est intermittent.

- Le son peut être intermittent à un haut débit binaire.
- Des fichiers DRM (Gestion des droits numériques) ne peuvent pas être lus dans certains cas.

Impossible de lire le fichier audio.

- Les périphériques USB formatés avec des systèmes de fichiers autres que FAT16 ou FAT32 ne sont pas pris en charge.*

* Cet appareil prend en charge FAT16 et FAT32, mais certains périphériques USB ne prennent pas nécessairement en charge l'ensemble de ces FAT. Pour plus d'informations, reportez-vous au mode d'emploi de chaque périphérique USB ou contactez son fabricant.

Les opérations de saut d'album, saut d'éléments (Mode Saut) et de recherche de plage par nom (Quick-BrowZer) sont impossibles à exécuter.

- Ces opérations sont impossibles à exécuter quand un périphérique USB en mode Android ou un iPod est connecté.
 - Réglez [USB MODE] sur [MSC/MTP] (page 21).
 - Déconnectez l'iPod.
- Le mode USB du périphérique n'est pas correctement réglé.
 - Assurez-vous que le mode USB du périphérique est réglé sur le mode MSC/MTP.

Le son ne peut pas être reproduit pendant la lecture en mode Android.

- Quand l'appareil est en mode Android, le son est reproduit uniquement à partir du smartphone Android.
 - Vérifiez l'état de l'application de lecture audio sur le smartphone Android.
 - La lecture peut ne pas fonctionner correctement en fonction du smartphone Android utilisé.

Fonction NFC

La connexion One-touch (NFC) n'est pas possible.

- Si le smartphone ne répond pas au contact.
 - Vérifiez que la fonction NFC du smartphone est activée.
 - Rapprochez le repère en forme de lettre N du smartphone du repère en forme de lettre N de cet appareil.
 - Si le smartphone se trouve dans un étui, retirez-le.
- La sensibilité de réception NFC dépend du périphérique.

Si la connexion One-touch avec le smartphone échoue à plusieurs reprises, établissez la connexion BLUETOOTH manuellement.

Fonction BLUETOOTH

Le périphérique connecté ne détecte pas cet appareil.

- Avant de procéder à l'appairage, réglez cet appareil sur le mode de veille d'appairage.
- Lorsque la connexion est en cours avec un périphérique BLUETOOTH, cet appareil ne peut pas être détecté à partir d'un autre périphérique.
 - Interrompez la connexion en cours et recherchez cet appareil à partir d'un autre périphérique.
- Lorsque l'appairage avec ce périphérique est effectué, activez la transmission du signal BLUETOOTH (page 9).

Impossible d'établir la connexion.

- La connexion est contrôlée par l'un des périphériques (cet appareil ou le périphérique BLUETOOTH), mais non par les deux.
 - Établissez la connexion de cet appareil à partir du périphérique BLUETOOTH ou vice versa.

Le nom du périphérique détecté ne s'affiche pas.

- Selon l'état de l'autre périphérique, il peut être impossible d'en obtenir le nom.

Aucune sonnerie.

- Adaptez le volume en tournant la molette de réglage lorsque vous recevez un appel.
- Selon le périphérique connecté, la sonnerie peut ne pas être transférée correctement.
 - Réglez [RINGTONE] sur [1] (page 23).
- Les haut-parleurs ne sont pas branchés à l'appareil.
 - Branchez les haut-parleurs à l'appareil. Pour sélectionner les haut-parleurs pour la sonnerie, appuyez sur MENU, puis sélectionnez [BLUETOOTH] → [SET VOICE-OUT] (page 24).

La voix du correspondant est inaudible.

- Les haut-parleurs ne sont pas branchés à l'appareil.
 - Branchez les haut-parleurs à l'appareil. Pour sélectionner les haut-parleurs pour la voix de l'utilisateur, appuyez sur MENU, puis sélectionnez [BLUETOOTH] → [SET VOICE-OUT] (page 24).

Un correspondant signale que le volume est trop faible ou trop élevé.

- Réglez le volume en conséquence en utilisant le réglage du gain du micro (page 17).

Les conversations téléphoniques sont parasitées par un écho ou par du bruit.

- Baissez le volume.
- Réglez le mode EC/NC sur [EC/NC-1] ou [EC/NC-2] (page 17).
- Si les bruits environnants autres que ceux associés à l'appel téléphonique sont importants, essayez de les réduire.
Par ex : si une fenêtre est ouverte et que le bruit de la circulation est important, etc., fermez la fenêtre. Si la climatisation produit beaucoup de bruit, réduisez son intensité.

Le téléphone n'est pas connecté.

- Pendant la lecture d'un périphérique audio BLUETOOTH, le téléphone n'est pas connecté, même si vous appuyez sur CALL.
 - Établissez la connexion à partir du téléphone.

La qualité du son du téléphone est mauvaise.

- La qualité du son du téléphone dépend des conditions de réception du téléphone portable.
 - Si la réception est mauvaise, déplacez votre véhicule dans un endroit permettant d'améliorer la réception du signal.

Le volume du périphérique audio connecté est faible (élevé).

- Le niveau de volume diffère selon le périphérique audio utilisé.
 - Réglez le volume du périphérique audio connecté ou de cet appareil.

Le son est saccadé pendant la lecture d'un périphérique audio BLUETOOTH.

- Réduisez la distance entre l'appareil et le périphérique audio BLUETOOTH.
- Si le périphérique audio BLUETOOTH est rangé dans un étui qui interrompt le signal, sortez-le pendant la durée de son utilisation.
- Plusieurs périphériques BLUETOOTH ou autres, émettant des ondes radio, sont utilisés à proximité.
 - Mettez ces périphériques hors tension.

– Augmentez la distance qui sépare le périphérique lu de ces autres périphériques.

- Le son s'interrompt momentanément en cours de lecture lorsque la connexion entre cet appareil et le téléphone portable est établie. Il ne s'agit pas d'un problème de fonctionnement.

Le périphérique audio BLUETOOTH connecté ne peut pas être commandé.

- Vérifiez que le périphérique audio BLUETOOTH connecté prend en charge le profil AVRCP.

Certaines fonctions ne sont pas utilisables.

- Vérifiez si le périphérique connecté prend en charge les fonctions en question.

Suite à un appel, le téléphone est décroché involontairement.

- Le téléphone connecté est configuré pour répondre automatiquement à un appel.

L'appairage a échoué, le temps alloué ayant été dépassé.

- Selon le périphérique connecté, le temps alloué pour l'appairage peut être court.
 - Efforcez-vous de terminer l'appairage dans le temps alloué.

Appairage impossible.

- Il est possible que l'appareil ne puisse pas être appairé à un périphérique BLUETOOTH déjà appairé après initialisation de l'appareil si les informations d'appairage de l'appareil sont déjà stockées sur le périphérique BLUETOOTH. Dans ce cas, supprimez les informations d'appairage de l'appareil sur le périphérique BLUETOOTH, puis appairez-les à nouveau.

La fonction BLUETOOTH n'est pas utilisable.

- Mettez l'appareil hors tension en appuyant sur OFF pendant plus de 2 secondes, puis remettez l'appareil sous tension.

Aucun son n'est reproduit par les hauts-parleurs du véhicule pendant un appel en mode mains libres.

- Si le son est reproduit par le téléphone portable, configurez-le pour que le son soit reproduit par les haut-parleurs du véhicule.

Siri Eyes Free n'est pas activé.

- Effectuez l'enregistrement du mode mains libres pour un iPhone prenant en charge Siri Eyes Free.
- Activez la fonction Siri sur l'iPhone.
- Mettez fin à la connexion BLUETOOTH avec l'iPhone et l'appareil, et rétablissez la connexion.

Fonctionnement de Sony | Music Center

Le nom de l'application ne correspond pas à l'application originale dans « Sony | Music Center ».

- Relancez l'application à partir de l'application « Sony | Music Center ».

Lorsque l'application « Sony | Music Center » est utilisée via BLUETOOTH, l'affichage passe automatiquement sur [BT AUDIO].

- L'application « Sony | Music Center » ou la fonction BLUETOOTH n'a pas fonctionné correctement.
- Relancez l'application.

L'application « Sony | Music Center » est automatiquement déconnectée lorsque l'affichage passe sur [IPOD].

- L'application « Sony | Music Center » installée sur l'iPhone/iPod ne prend pas en charge la lecture d'un iPod.
 - Modifiez la source de l'appareil en choisissant une option autre que [IPOD], puis établissez la connexion « Sony | Music Center » (page 18).

La connexion « Sony | Music Center » est automatiquement déconnectée quand le mode USB de l'appareil est réglé sur [ANDROID].

- Le smartphone Android ne prend pas en charge la lecture en mode Android.
 - Réglez le mode USB de l'appareil sur [MSC/MTP], puis établissez la connexion « Sony | Music Center » (page 18).

Messages

Les messages suivants peuvent s'afficher ou clignoter pendant le fonctionnement.

INVALID

- L'opération sélectionnée n'est peut-être pas valide.
- [USB MODE] ne peut pas être modifié lorsque la lecture d'un iPod est en cours.

READ : lecture des informations en cours.

- Attendez que la lecture des informations soit terminée et la lecture commence automatiquement. Cela peut prendre un certain temps, en fonction de l'organisation des fichiers.

— (**trait de soulignement**) : impossible d'afficher le caractère.

Pour la lecture de périphériques USB :

HUB NO SUPRT : les concentrateurs USB ne sont pas pris en charge.

IPD STOP : la lecture de l'iPod est terminée.

- Utilisez votre iPod/iPhone pour commencer la lecture.

NOT SUPPORT - ANDROID MODE

- Un périphérique USB ne prenant pas en charge AOA (Android Open Accessory) 2.0 est connecté à l'appareil quand [USB MODE] est réglé sur [ANDROID].
 - Réglez [USB MODE] sur [MSC/MTP] (page 21).

USB ERROR : impossible de lire le périphérique USB.

- Connectez à nouveau le périphérique USB.

USB NO DEV : aucun périphérique USB n'est connecté ou reconnu.

- Assurez-vous que le périphérique USB ou le câble USB est correctement raccordé.

USB NO MUSIC : il n'existe aucun fichier susceptible d'être lu.

- Connectez un périphérique USB contenant des fichiers susceptibles d'être lus (page 26).

USB NO SUPRT : le périphérique USB n'est pas pris en charge.

→ Pour plus de détails sur la compatibilité de votre périphérique USB, visitez le site d'assistance indiqué sur la couverture arrière.

OVERLOAD : le périphérique USB est surchargé.

→ Débranchez le périphérique USB, puis appuyez sur SRC pour sélectionner une autre source.

→ Le périphérique USB est défectueux ou un périphérique non pris en charge est connecté.

Pour la transmission RDS :

NO AF : aucune fréquence alternative.

→ Appuyez sur ◀◀/▶▶ (SEEK -/+) pendant que le nom du service de l'émission clignote. L'appareil commence à rechercher une autre fréquence avec les mêmes données d'identification de programme (PI) (l'indication [PI SEEK] apparaît).

NO PI : absence d'identification de programme. La station sélectionnée ne comporte pas de données PI (identification de programme).

→ Sélectionnez une autre station.

NO TP : aucun programme de radioguidage.

→ L'appareil continue à rechercher les stations TP.

Pour la fonction BLUETOOTH :

BTA NO DEV : le périphérique BLUETOOTH n'est pas connecté ou reconnu.

→ Assurez-vous que le périphérique BLUETOOTH est correctement connecté, ou que la connexion BLUETOOTH est établie avec le périphérique BLUETOOTH.

ERROR : l'opération choisie n'a pas pu être exécutée.

→ Attendez quelques instants, puis réessayez.

UNKNOWN : un nom ou un numéro de téléphone ne peut pas être affiché.

WITHHELD : le numéro de téléphone est masqué par l'appelant.

Pour le fonctionnement de Sony | Music Center :

APP ----- : aucune connexion n'est établie avec l'application.

→ Établissez à nouveau la connexion à « Sony | Music Center » (page 18).

APP DISCNCT : l'application est déconnectée.

→ Établissez la connexion à « Sony | Music Center » (page 18).

APP DISPLAY : un affichage permettant de configurer l'écran de l'application apparaît.

→ Quittez l'affichage de configuration de l'écran de l'application pour permettre le fonctionnement des touches.

APP LIST : la liste des contenus du périphérique USB apparaît.

→ Quittez l'affichage de la liste de l'application pour permettre le fonctionnement des touches.

APP MENU : un affichage permettant de configurer l'application apparaît.

→ Quittez l'affichage de configuration de l'application pour permettre le fonctionnement des touches.

APP NO DEV : le périphérique sur lequel est installé l'application n'est pas connecté ou reconnu.

→ Établissez la connexion BLUETOOTH et établissez à nouveau la connexion « Sony | Music Center » (page 18).

APP SOUND : un affichage permettant de configurer le son de l'application apparaît.

→ Quittez l'affichage de configuration du son de l'application pour permettre le fonctionnement des touches.

OPEN APP : l'application « Sony | Music Center » ne fonctionne pas actuellement.

→ Lancez l'application.

Pour utiliser la télécommande au volant :

ERROR : une erreur s'est produite lors de l'enregistrement de la fonction.

- Recommencez l'enregistrement à partir de la fonction qui est à l'origine de l'erreur (page 21).
-

TIMEOUT : l'enregistrement de la fonction a échoué en raison d'un dépassement de délai.

- Essayez de procéder à l'enregistrement pendant que [REGISTER] clignote (pendant 6 secondes environ) (page 21).

Pour le fonctionnement de la mise à jour du firmware :

FILE ERROR : le programme de mise à jour n'est pas stocké sur le périphérique USB.

- Stockez le programme de mise à jour sur le périphérique USB, puis réessayez (page 24).
-

UPDATE ERROR - PRESS ENTER : la mise à jour du firmware ne s'est pas terminée correctement.

- Appuyez sur ENTER pour effacer le message, puis réessayez. Pendant la mise à jour, ne tournez pas la clé de contact sur la position OFF et ne retirez pas le périphérique USB (page 24).
- Insérez le périphérique USB contenant le programme de mise à jour, puis appuyez sur ENTER.

Si ces solutions ne permettent pas d'améliorer la situation, contactez votre revendeur Sony le plus proche.

Raccordement/Installation

Attention

- **Acheminez tous les fils de masse jusqu'à un point de masse commun.**
- Veillez à ce qu'aucun fil ne soit coincé sous une vis ou happé par des pièces mobiles (par exemple, une glissière de siège).
- Avant d'effectuer les raccordements, coupez le contact du véhicule pour éviter les courts-circuits.
- Raccordez le câble d'alimentation ④ à l'appareil et aux haut-parleurs avant de le brancher sur le connecteur d'alimentation auxiliaire.
- Pour des raisons de sécurité, veillez à isoler avec du ruban isolant les extrémités libres des fils non raccordés.

Précautions

- Choisissez soigneusement l'emplacement d'installation afin que l'appareil n'entrave pas la conduite normale.
- Évitez d'installer l'appareil dans des endroits soumis à la poussière, à la saleté, à des vibrations excessives ou à des températures élevées, notamment les rayons directs du soleil ou la proximité des conduites de chauffage.
- Utilisez exclusivement le matériel de fixation fourni afin de garantir une installation sûre.

Remarque sur le câble d'alimentation (jaune)

Lorsque vous raccordez cet appareil conjointement avec d'autres équipements stéréo, l'intensité nominale du circuit du véhicule auquel l'appareil est raccordé doit être supérieure à la somme des intensités nominales des fusibles de chaque composant.

Réglage de l'angle de fixation

Régalez l'angle de fixation afin qu'il soit inférieur à 45°.

Liste des pièces pour installation

①

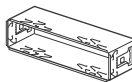

②



× 2

③

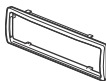

④

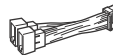

- Cette liste des pièces ne comprend pas tout le contenu de l'emballage.
- Le support ① et le tour de protection ③ sont fixés à l'appareil en usine. Avant de monter l'appareil, utilisez les clés de déblocage ② pour retirer le support ① de l'appareil. Pour de plus amples détails, reportez-vous à la section « Retrait du tour de protection et du support » (page 38).
- Conservez les clés de déblocage ②, car vous en aurez besoin à l'avenir si vous décidez de retirer l'appareil de votre véhicule.

Raccordement

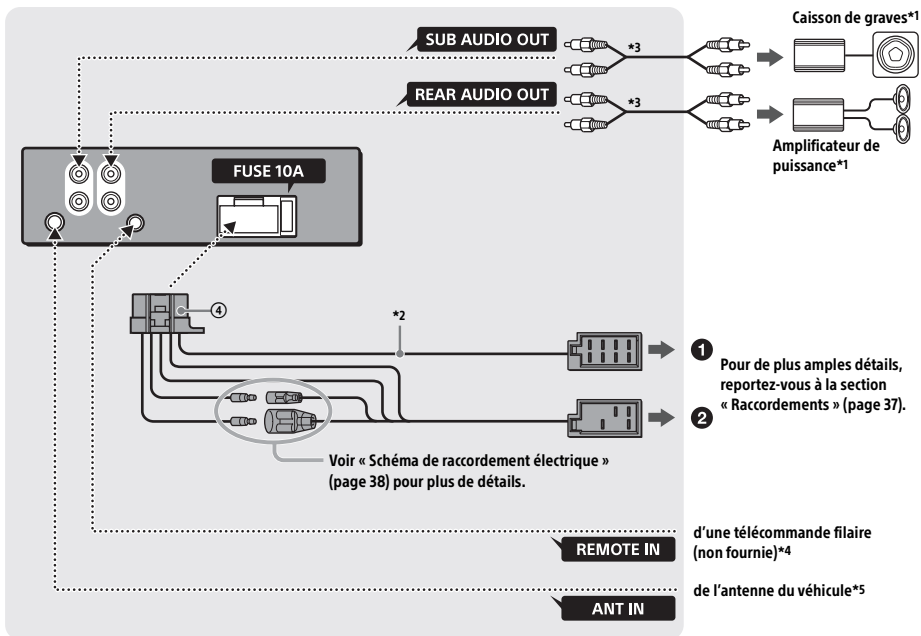

*1 Non fourni

*2 Impédance des haut-parleurs : $4 \Omega - 8 \Omega \times 4$

*3 Cordon à broches RCA (non fourni)

*4 Selon le type de véhicule, utilisez un adaptateur pour la télécommande filaire (non fournie). Pour plus d'informations sur l'utilisation de la télécommande filaire, voir « Utilisation de la télécommande filaire » (page 38).

*5 Selon le type de véhicule, utilisez un adaptateur (non fourni) si vous ne parvenez pas à brancher le connecteur d'antenne.

Raccordements

Si vous disposez d'une antenne électrique dépourvue de relais, vous risquez de l'endommager si vous raccordez cet appareil à l'aide du câble d'alimentation fourni ④.

① Vers le connecteur des haut-parleurs du véhicule

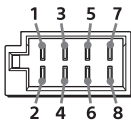

1	Haut-parleur arrière (droit)	⊕	Violet
2		⊖	Rayé violet/noir
3	Haut-parleur avant (droit)	⊕	Gris
4		⊖	Rayé gris/noir
5	Haut-parleur avant (gauche)	⊕	Blanc
6		⊖	Rayé blanc/noir
7	Haut-parleur arrière (gauche)	⊕	Vert
8		⊖	Rayé vert/noir

② Vers le connecteur d'alimentation du véhicule

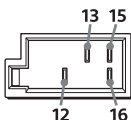

12	alimentation permanente	Jaune
13	antenne électrique/ amplificateur de puissance (REM OUT)	Rayé bleu/blanc
15	alimentation commutée	Rouge
16	masse	Noir

Connexion aisée d'un caisson de graves

Vous pouvez utiliser un caisson de graves sans amplificateur de puissance pour autant qu'il soit raccordé à un cordon de haut-parleur arrière.

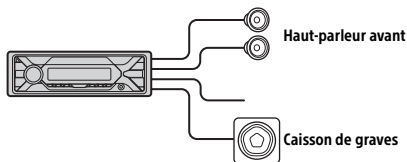

Remarques

- La préparation des cordons de haut-parleurs arrière est requise.
- Utilisez un caisson de graves dont l'impédance est comprise entre 4 Ω et 8 Ω et dont la puissance admissible est appropriée pour éviter qu'il soit endommagé.

Raccordement de protection de la mémoire

Lorsque le câble d'alimentation jaune est raccordé, le circuit mémoire est toujours alimenté, même lorsque le contact est coupé.

Raccordement des haut-parleurs

- Avant de raccorder les haut-parleurs, mettez l'appareil hors tension.
- Utilisez des haut-parleurs dont l'impédance est comprise entre 4 Ω et 8 Ω et dont la puissance admissible est appropriée pour éviter qu'ils soient endommagés.

Schéma de raccordement électrique

Vérifiez le connecteur d'alimentation auxiliaire de votre véhicule et faites correspondre correctement les raccordements selon le véhicule.

Connecteur d'alimentation auxiliaire

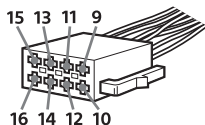

Raccordement ordinaire

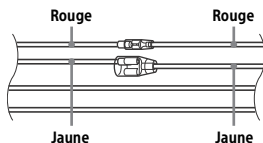

12	alimentation permanente	Jaune
15	alimentation commutée	Rouge

Quand les positions des câbles rouge et jaune sont inversées

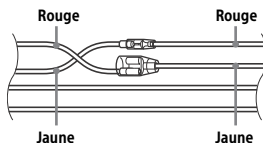

12	alimentation commutée	Jaune
15	alimentation permanente	Rouge

Quand le véhicule est dépourvu de position ACC

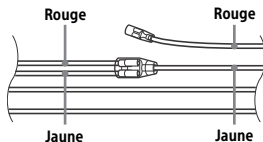

Après avoir fait correspondre correctement les raccordements et les câbles d'alimentation commutée, raccordez l'appareil à l'alimentation du véhicule. Si vous avez des questions et si vous rencontrez des problèmes pour le raccordement de cet appareil qui ne sont pas abordés dans ce mode d'emploi, contactez votre concessionnaire automobile.

Utilisation de la télécommande filaire

- 1 Pour activer la télécommande filaire, réglez [STR CONTROL] sous [SET STEERING] sur [PRESET] (page 21).

Installation

Retrait du tour de protection et du support

Avant d'installer l'appareil, retirez son tour de protection ③ et son support ①.

- 1 Pincez les deux bords du tour de protection ③, puis retirez-le.

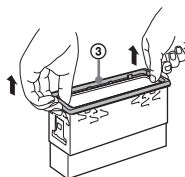

- 2** Insérez les deux clés de déblocage ② jusqu'à ce qu'elles émettent un déclic, enfoncez le support ①, puis dégagez l'appareil en le tirant vers le haut.

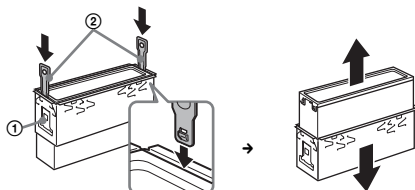

Dirigez le crochet vers l'intérieur.

Montage de l'appareil dans le tableau de bord

Avant de procéder à l'installation, assurez-vous que les languettes des deux côtés du support ① sont inclinées de 2 mm vers l'intérieur.

- 1** Positionnez le support ① à l'intérieur du tableau de bord, puis pliez les griffes vers l'extérieur pour un ajustement serré.

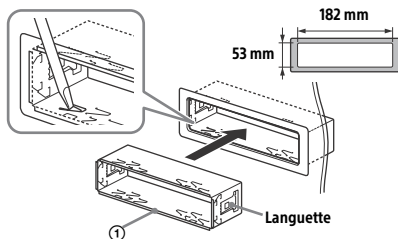

- 2** Montez l'appareil sur le support ①, puis fixez le tour de protection ③.

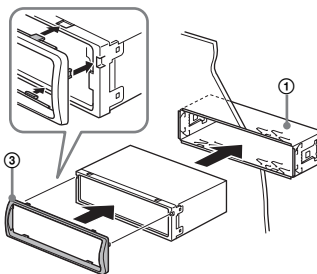

Remarques

- Si les languettes sont droites ou si elles sont inclinées vers l'extérieur, l'appareil ne peut pas être installé correctement et il risque d'être expulsé.
- Assurez-vous que les 4 languettes du tour de protection ③ sont bien insérées dans les fentes de l'appareil.

Retrait et fixation de la façade avant

Pour de plus amples détails, reportez-vous à la section « Retrait de la façade avant » (page 6).

Réinitialisation de l'appareil

Pour de plus amples détails, reportez-vous à la section « Réinitialisation de l'appareil » (page 7).

Remplacement du fusible

Lorsque vous remplacez le fusible, veillez à utiliser un fusible dont l'intensité nominale correspond à la valeur indiquée sur le fusible usagé. Si le fusible saute, vérifiez le branchement de l'alimentation et remplacez-le. Si le nouveau fusible saute également, il est possible que l'appareil soit défectueux. Dans ce cas, consultez votre revendeur Sony le plus proche.

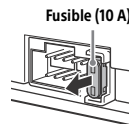

Per motivi di sicurezza, accertarsi di installare questo apparecchio sul cruscotto dell'auto perché la parte posteriore dell'apparecchio si scalda durante l'utilizzo.

Per ulteriori informazioni, consultare "Collegamenti e installazione" (pagina 35).



Smaltimento delle batterie (pile e accumulatori) esauste e delle apparecchiature elettriche ed elettroniche a fine vita (applicabile in tutti i Paesi dell'Unione Europea

e negli altri Paesi europei con sistema di raccolta differenziata)

Questo simbolo sul prodotto, batteria o imballo indica che gli stessi non devono essere trattati come normali rifiuti domestici. Su talune batterie questo simbolo può essere utilizzato in combinazione con un simbolo chimico. I simboli chimici del mercurio (Hg) o del piombo (Pb) sono aggiunti se la batteria contiene più dello 0.0005% di mercurio o dello 0.004% di piombo.

Assicurandovi che questi prodotti e le batterie siano smaltiti correttamente, contribuirete a prevenire potenziali conseguenze negative per l'ambiente e per la salute che potrebbero altrimenti essere causate dal trattamento inappropriato dei medesimi prodotti o batterie. Il riciclo dei materiali aiuterà a preservare le risorse naturali.

Nel caso di prodotti che per ragioni di sicurezza, prestazioni o integrità dei dati richiedano una connessione permanente con una batteria in essi incorporata, la stessa dovrà essere sostituita esclusivamente da personale qualificato. Per assicurarsi che la batteria sia trattata correttamente, si prega di consegnare i prodotti a fine vita ad un idoneo centro di raccolta per il riciclo di apparecchiature elettriche ed elettroniche. Per tutte le altre batterie, si prega di consultare la sezione relativa alla rimozione sicura della batteria dal prodotto. Si prega di consegnare le batterie ad un idoneo centro di raccolta per il riciclo delle batterie esauste. Per informazioni più dettagliate sul riciclo di questi prodotti o batterie, si prega di contattare il vostro Comune, il servizio di smaltimento rifiuti ovvero il punto vendita presso il quale è stato acquistato il prodotto o la batteria.

In caso di smaltimento abusivo di batterie o di apparecchiature elettriche ed elettroniche potrebbero essere applicate le sanzioni previste dalla normativa vigente (valido solo per l'Italia).

Fabbricato in Thailandia

La targhetta indicante la tensione operativa e informazioni simili è situata nella parte inferiore del rivestimento.



Con la presente, Sony Corporation dichiara che questo apparecchio è conforme alla Direttiva 2014/53/UE.

Il testo completo della dichiarazione di conformità UE è disponibile al seguente indirizzo Internet: <http://www.compliance.sony.de/>

Questa apparecchiatura è destinata all'uso con versioni approvate del software, indicate nella Dichiarazione di Conformità UE.

Il software caricato su questa apparecchiatura è stato verificato ed è conforme ai requisiti essenziali della Direttiva 2014/53/UE.

Versione software: 1_

La versione software può essere verificata nella voce di configurazione del firmware del menu di configurazione generale.

Avviso per i clienti: le seguenti informazioni riguardano esclusivamente gli apparecchi venduti in paesi in cui sono applicate le direttive UE

Produttore: Sony Corporation, 1-7-1 Konan Minato-ku Tokyo, 108-0075 Giappone

Per la conformità del prodotto in ambito UE: Sony Belgium, bijkantoor van Sony Europe Limited, Da Vincilaan 7-D1, 1935 Zaventem, Belgio

ATTENZIONE

Il seguente intervallo di frequenza 65 – 74 MHz non è assegnato alla trasmissione audio secondo la tabella delle allocazioni comuni europee (ECA Table) e non può essere utilizzato in Europa.

Avvertenza relativa all'installazione su un'auto sprovvista della posizione ACC (accessoria) sul blocchetto di accensione

Assicurarsi di impostare la funzione AUTO OFF (pagina 21). L'apparecchio si spegne completamente e in modo automatico dopo l'intervallo di tempo impostato dal relativo spegnimento, per evitare lo scaricamento della batteria. Se non viene impostata la funzione AUTO OFF, tenere premuto OFF fino alla disattivazione del display ogni volta che si spegne il motore.

Dichiarazione di non responsabilità relativa a servizi offerti da terze parti

I servizi offerti da terze parti possono essere cambiati, sospesi o interrotti senza preavviso. Sony declina ogni responsabilità in questo genere di situazioni.

Avviso importante

Attenzione

IN NESSUN CASO SONY SI ASSUMERÀ ALCUNA RESPONSABILITÀ PER EVENTUALI DANNI INCIDENTALI, INDIRETTI O CONSEGUENZIALI O DANNI DI ALTRO TIPO, COMPRESI MA NON LIMITATI A PERDITA DI PROFITTO, PERDITA DI RICAVI, PERDITA DI DATI, PERDITA DELL'USO DEL PRODOTTO O DI QUALSIASI APPARECCHIATURA ASSOCIATA, TEMPI DI FERMO E TEMPO DELL'ACQUIRENTE IN RELAZIONE A O CAUSATI DALL'USO DEL PRESENTE PRODOTTO O DEI SUOI COMPONENTI HARDWARE E/O SOFTWARE.

Gentile cliente, il presente prodotto comprende un trasmettitore radio.

In conformità alla norma UNECE n. 10, i produttori di veicoli possono imporre specifiche condizioni per l'installazione di trasmettitori radio sui veicoli.

Prima di installare questo prodotto sul veicolo, consultare il manuale di istruzioni del veicolo in uso o contattare il produttore o il concessionario del veicolo.

Chiamate di emergenza

Questo impianto vivavoce BLUETOOTH per automobile e il dispositivo elettronico connesso all'impianto vivavoce funzionano utilizzando segnali radio, la rete cellulare e la rete di telefonia fissa, nonché funzioni programmate dall'utente, che non possono garantire la connessione in tutte le condizioni.

Si invita pertanto a non affidarsi esclusivamente a un dispositivo elettronico per le comunicazioni essenziali (per esempio emergenze di carattere medico).

Informazioni sulle comunicazioni BLUETOOTH

- Le microonde emesse dai dispositivi BLUETOOTH possono influire sul funzionamento di dispositivi medici elettronici. Spegnerne questo apparecchio e gli altri dispositivi BLUETOOTH nei seguenti luoghi per prevenire il rischio di incidenti.
 - In presenza di gas infiammabili, in ospedale, su treni e aeroplani, nelle stazioni di servizio
 - Nelle vicinanze di porte automatiche o di allarmi antincendio
- Questo apparecchio supporta le funzioni di sicurezza conformi allo standard BLUETOOTH per fornire una connessione sicura durante l'utilizzo della tecnologia wireless BLUETOOTH, ma a seconda degli ambienti tale sicurezza potrebbe rivelarsi non sufficiente. Prestare attenzione durante le comunicazioni tramite la tecnologia wireless BLUETOOTH.
- Non ci assumeremo alcuna responsabilità per l'eventuale divulgazione accidentale di informazioni durante le comunicazioni tramite BLUETOOTH.

Per eventuali domande o problemi riguardanti l'apparecchio non trattati nel presente manuale, rivolgersi al più vicino rivenditore Sony.

Indice

Guida alle parti e ai comandi	5
---	---

Operazioni preliminari

Rimozione del pannello anteriore	6
Azzeramento dell'apparecchio	7
Impostazione dell'orologio	7
Controllo della tensione della batteria	7
Preparazione di un dispositivo BLUETOOTH	8
Collegamento di un dispositivo USB	10
Collegamento di un altro dispositivo audio portatile	11

Ascolto della radio

Ascolto della radio	11
Utilizzo del sistema RDS (sistema dati radio)	12

Riproduzione

Riproduzione di un dispositivo USB	13
Riproduzione di un dispositivo BLUETOOTH	14
Ricerca e riproduzione dei brani	14

Chiamate in vivavoce (esclusivamente tramite BLUETOOTH)

Ricevere una chiamata	16
Inviare una chiamata	16
Operazioni disponibili durante una chiamata	17

Funzioni utili

Sony Music Center con iPhone/smartphone Android	18
Utilizzo del riconoscimento vocale (solo smartphone Android)	19
Utilizzo di Siri Eyes Free	19

Impostazioni

Disattivazione del modo DEMO	20
Operazioni di base delle impostazioni	20
Impostazione generale (GENERAL)	21
Impostazione dell'audio (SOUND)	22
Impostazione del display (DISPLAY)	23
Impostazione della funzione BLUETOOTH (BLUETOOTH)	23
Impostazioni Sony Music Center (SONY APP)	24

Informazioni aggiuntive

Aggiornamento del firmware	24
Precauzioni	24
Manutenzione	25
Caratteristiche tecniche	26
Guida alla soluzione dei problemi	28
Messaggi	32

Collegamenti e installazione

Attenzione	35
Elenco dei componenti per l'installazione	35
Connessioni	36
Installazione	38

Guida alle parti e ai comandi

Unità principale

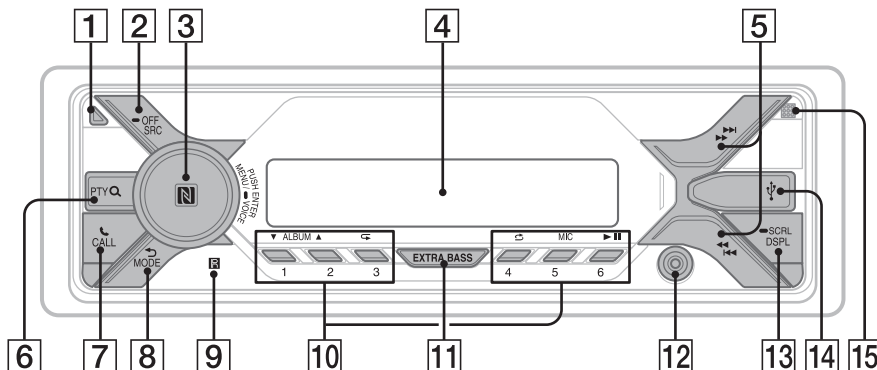

1 Tasto rilascio pannello anteriore

2 SRC (sorgente)

Per accendere l'apparecchio.
Per cambiare la sorgente.

● OFF

Tenere premuto per 1 secondo per disattivare la sorgente e visualizzare l'orologio.
Tenere premuto per più di 2 secondi per spegnere l'apparecchio e disattivare il display.

3 Manopola di controllo

Ruotare per regolare il volume.

PUSH ENTER

Per impostare la voce selezionata.
Premere SRC, ruotare e quindi premere per cambiare la sorgente (timeout dopo 2 secondi).

MENU

Per aprire il menu di impostazione.

● VOICE (pagina 17, 19)

Tenere premuto per più di 2 secondi per attivare i comandi vocali, il riconoscimento vocale (solo smartphone Android™) o la funzione Siri (solo iPhone).

Contrassegno N

Toccare la manopola di controllo con uno smartphone Android per stabilire una connessione BLUETOOTH.

4 Finestra del display

5 <<>> (SEEK +/-)

Per sintonizzare automaticamente le stazioni radio. Tenere premuto per sintonizzarle manualmente.

<<</>>> (prec/succ)

<</>> (indietro/avanti rapido)

6 PTY (tipo di programma)

Per selezionare PTY in RDS.

Q (sfgolia) (pagina 15)

Per impostare il modo sfoglia durante la riproduzione.

(Non disponibile quando è selezionato [BT AUDIO] o è collegato un dispositivo USB in modalità Android o un iPod.)

7 CALL

Per accedere al menu delle chiamate. Per ricevere/terminare una chiamata.
Tenere premuto per più di 2 secondi per commutare il segnale BLUETOOTH.

8 ↶ (indietro)

Per tornare al display precedente.

MODE (pagina 11, 17)

9 Ricettore del telecomando

10 Tasti numerici (da 1 a 6)

Per ricevere le stazioni radio memorizzate.
Tenere premuto per memorizzare le stazioni.

ALBUM ▼/▲

Per saltare un album per un apparecchio audio.
Tenere premuto per saltare gli album in modo continuo.

(Non disponibile quando è collegato un dispositivo USB in modalità Android o un iPod.)

↺ (ripeti)

(Non disponibile quando è collegato un dispositivo USB in modalità Android.)

↻ (ordine casuale)

(Non disponibile quando è collegato un dispositivo USB in modalità Android.)

MIC (pagina 17)

▶|| (riproduzione/pausa)

11 EXTRA BASS

Per rafforzare il suono dei bassi in sincronizzazione con il livello del volume.
Premere per cambiare l'impostazione EXTRA BASS: [1], [2], [OFF].

12 Presa di ingresso AUX

13 DSPL (display)

Premere per cambiare le voci sul display.

➡ SCRL (scorrimento)

Tenere premuto per scorrere le voci del display.

14 Porta USB

15 Microfono (pannello interno)

Per assicurare il corretto funzionamento dell'impianto vivavoce, non coprire il microfono con nastro adesivo o simili.

Operazioni preliminari

Rimozione del pannello anteriore

Per evitare il furto dell'apparecchio, è possibile rimuoverne il pannello anteriore.

- 1 Tenere premuto OFF ① fino allo spegnimento dell'apparecchio, quindi premere il tasto rilascio pannello anteriore ②, infine tirare il pannello verso di sé per estrarlo.

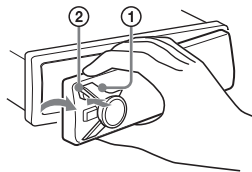

Segnale di avvertimento

Se la chiave di accensione viene impostata sulla posizione OFF senza che il pannello anteriore sia stato rimosso, viene emesso per alcuni secondi un segnale acustico di avvertimento. Tale segnale viene emesso solo se è in uso l'amplificatore incorporato.

Numeri di serie

Verificare che i numeri di serie sulla parte inferiore dell'apparecchio e sul retro del pannello anteriore corrispondano in modo corretto. Altrimenti non sarà possibile eseguire l'associazione BLUETOOTH, la connessione e la disconnessione tramite NFC.

Installazione del pannello anteriore

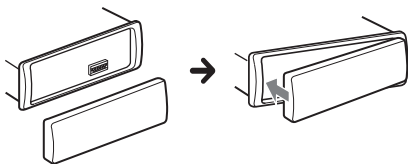

Azzeramento dell'apparecchio

Prima di utilizzare l'apparecchio per la prima volta, dopo la sostituzione della batteria dell'auto o dopo avere effettuato modifiche ai collegamenti, è necessario azzerare l'apparecchio stesso.

- 1 Premere **DSPL** e **↶** (indietro)/**MODE** per più di 2 secondi.

Nota

In seguito all'azzeramento dell'apparecchio verranno cancellate le impostazioni dell'orologio e alcune funzioni memorizzate.

Impostazione dell'area/regione

Dopo l'azzeramento dell'apparecchio, viene visualizzato il display di impostazione dell'area/regione.

- 1 Premere **ENTER** mentre è visualizzato **[SET AREA]**.
Viene visualizzata l'area/regione impostata attualmente.
- 2 Ruotare la manopola di controllo per selezionare **[EUROPE]** o **[RUSSIA]**, quindi premere la manopola.
- 3 Ruotare la manopola di controllo per selezionare **[YES]** o **[NO]**, quindi premere la manopola.
Se viene modificata l'impostazione area/regione, l'apparecchio si azzerà e quindi viene visualizzato l'orologio.

Questa impostazione può essere configurata nel menu di impostazione generale (pagina 21).

Impostazione dell'orologio

- 1 Premere **MENU**, ruotare la manopola di controllo per selezionare **[GENERAL]**, quindi premere la manopola.
- 2 Ruotare la manopola di controllo per selezionare **[SET CLOCK]**, quindi premere la manopola.
- 3 Ruotare la manopola di controllo per selezionare **[MANUAL]**, quindi premere la manopola.
L'indicazione dell'ora lampeggia.
- 4 Ruotare la manopola di controllo per impostare l'ora e i minuti.
Per passare da una cifra all'altra dell'indicazione digitale, premere **◀◀/▶▶** (**SEEK -/+**).
- 5 Dopo aver impostato i minuti, premere **MENU**.
L'impostazione è completata e l'orologio viene attivato.

Per visualizzare l'orologio

Premere **DSPL**.

Per impostare l'orologio automaticamente

Selezionare **[AUTO <RDS>]** al punto 3.

Controllo della tensione della batteria

È possibile controllare la tensione attuale della batteria. (Non disponibile quando la sorgente è disattivata ed è visualizzato l'orologio.)

- 1 Premere più volte **DSPL** fino a visualizzare la tensione della batteria sul display.

Preparazione di un dispositivo BLUETOOTH

È possibile ascoltare musica o eseguire chiamate in vivavoce, a seconda del dispositivo compatibile con BLUETOOTH in uso, per esempio uno smartphone, un telefono cellulare o un dispositivo audio (di seguito indicato come "dispositivo BLUETOOTH", se non altrimenti specificato). Per informazioni dettagliate sulla connessione, consultare le istruzioni per l'uso fornite con il dispositivo. Prima di collegare il dispositivo, abbassare il volume dell'apparecchio per evitare il rischio di suoni troppo forti.

Connessione di uno smartphone utilizzando una connessione One-touch (NFC)

Toccando la manopola di controllo dell'apparecchio con uno smartphone compatibile con NFC*, l'apparecchio viene associato e connesso allo smartphone automaticamente.

* La tecnologia NFC (Near Field Communication) permette la comunicazione wireless a breve raggio tra vari dispositivi, per esempio telefoni cellulari e tag IC. Grazie alla funzione NFC, è possibile comunicare dati con facilità semplicemente toccando il relativo simbolo o il punto designato su dispositivi compatibili con NFC.

Per gli smartphone con il sistema operativo Android 4.0 o precedente, è necessario scaricare l'app "NFC Easy Connect" disponibile su Google Play™. In certi paesi/regioni l'app potrebbe non essere disponibile per il download.

1 Attivare la funzione NFC sullo smartphone.

Per informazioni dettagliate consultare le istruzioni per l'uso fornite con lo smartphone.

2 Toccare l'area con il contrassegno N sull'apparecchio con l'area con il contrassegno N dello smartphone.

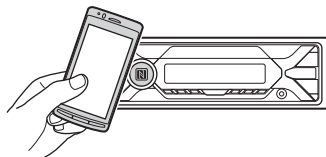

Verificare che il simbolo  si illumini sul display dell'apparecchio.

Per disconnettere utilizzando NFC

Toccare nuovamente l'area con il contrassegno N sull'apparecchio con l'area con il contrassegno N dello smartphone.

Note

- Quando si esegue la connessione, maneggiare lo smartphone con attenzione per evitare graffi.
- Non è possibile eseguire la connessione One-touch se l'apparecchio è già connesso a un altro dispositivo compatibile con NFC. In tal caso, disconnettere l'altro dispositivo ed eseguire nuovamente la connessione con lo smartphone.

Associazione e connessione con un dispositivo BLUETOOTH

Quando si esegue la connessione a un dispositivo BLUETOOTH per la prima volta è richiesta una registrazione reciproca (denominata "associazione"). L'associazione consente all'apparecchio e agli altri dispositivi di riconoscersi a vicenda. L'apparecchio è in grado di connettersi a due dispositivi BLUETOOTH (due telefoni cellulari, o un telefono cellulare e un dispositivo audio).



1 Posizionare il dispositivo BLUETOOTH entro 1 m di distanza dall'apparecchio.

- 2 Premere MENU, ruotare la manopola di controllo per selezionare [BLUETOOTH], quindi premere la manopola.
- 3 Ruotare la manopola di controllo per selezionare [SET PAIRING], quindi premere la manopola.
- 4 Ruotare la manopola di controllo per selezionare [SET DEVICE 1]* o [SET DEVICE 2]*, quindi premere la manopola.
 - ☑ lampeggia quando l'apparecchio è in modalità attesa di associazione.
 - * Una volta completata l'associazione, [SET DEVICE 1] o [SET DEVICE 2] viene sostituito dal nome del dispositivo associato.
- 5 Eseguire l'associazione sul dispositivo BLUETOOTH affinché rilevi l'apparecchio.
- 6 Selezionare [DSX-XXXX] (nome del modello in uso) visualizzato sul display del dispositivo BLUETOOTH. Se il nome del modello in uso non è visualizzato, ripetere la procedura dal punto 2.

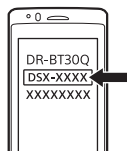

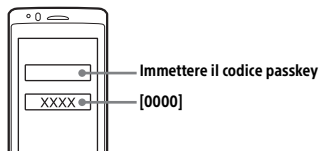

- 7 Se sul dispositivo BLUETOOTH viene richiesta l'immissione di un codice passkey*, immettere [0000].

* Il codice passkey può essere definito "Passcode", "codice PIN", "numero PIN" o "Password" e così via, a seconda del dispositivo.



Una volta completata l'associazione, il simbolo  rimane illuminato.

- 8 Selezionare l'apparecchio sul dispositivo BLUETOOTH per stabilire una connessione BLUETOOTH.
 -  o  si illumina quando la connessione è stata completata.

Nota

Durante la connessione a un dispositivo BLUETOOTH l'apparecchio non può essere rilevato da un altro dispositivo. Per attivare il rilevamento, accedere alla modalità di associazione e cercare l'apparecchio da un altro dispositivo.

Per avviare la riproduzione

Per ulteriori informazioni, consultare "Riproduzione di un dispositivo BLUETOOTH" (pagina 14).



Per disconnettere il dispositivo associato

Eseguire i punti da 2 a 4 per disconnettere il dispositivo BLUETOOTH dopo che è stato associato all'apparecchio.



Connessione a un dispositivo BLUETOOTH associato

Per utilizzare un dispositivo associato è richiesta la connessione all'apparecchio. Alcuni dispositivi associati stabiliranno la connessione automaticamente.



- 1 Premere MENU, ruotare la manopola di controllo per selezionare [BLUETOOTH], quindi premere la manopola.
- 2 Ruotare la manopola di controllo per selezionare [SET BT SIGNAL], quindi premere la manopola. Verificare che il simbolo  si illumini.
- 3 Attivare la funzione BLUETOOTH sul dispositivo BLUETOOTH.
- 4 Utilizzare il dispositivo BLUETOOTH per connetterlo all'apparecchio.
 -  o  si illuminano.

Icone sul display:

	Si illumina quando sono disponibili le chiamate in vivavoce tramite l'attivazione di HFP (Handsfree Profile).
	Si illumina quando è possibile riprodurre il dispositivo audio tramite l'attivazione di A2DP (Advanced Audio Distribution Profile).

Per connettere l'ultimo dispositivo che è stato connesso all'apparecchio

Attivare la funzione BLUETOOTH sul dispositivo BLUETOOTH.

Per stabilire la connessione con un dispositivo audio, premere SRC per selezionare [BT AUDIO], quindi premere ►|| (riproduzione/pausa).

Per stabilire la connessione con un telefono cellulare, premere CALL.

Nota

Durante la trasmissione di dati audio tramite BLUETOOTH non è possibile stabilire una connessione dall'apparecchio al telefono cellulare. Stabilire la connessione dal telefono cellulare all'apparecchio.

Suggerimento

Con segnale BLUETOOTH attivo: quando la chiavetta di accensione viene attivata, l'apparecchio si riconnette automaticamente all'ultimo telefono cellulare che è stato connesso.

Connessione con un iPhone/iPod (associazione BLUETOOTH automatica)

Quando un iPhone/iPod con iOS5 o successivo viene collegato alla porta USB, l'apparecchio viene associato e connesso all'iPhone/iPod automaticamente.

Per attivare l'associazione BLUETOOTH automatica, verificare che [SET AUTOPAIR] in [BLUETOOTH] sia impostato su [ON] (pagina 23).

1 Attivare la funzione BLUETOOTH sull'iPhone/iPod.

2 Collegare l'iPhone/iPod alla porta USB.

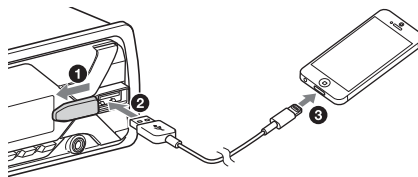

Verificare che il simbolo  si illumini sul display dell'apparecchio.

Note

- Non è possibile eseguire l'associazione BLUETOOTH automatica se l'apparecchio è già connesso a un altro dispositivo BLUETOOTH. In tal caso, disconnettere l'altro dispositivo ed eseguire nuovamente la connessione con l'iPhone/iPod.
- Se l'associazione BLUETOOTH automatica non si attiva, consultare "Preparazione di un dispositivo BLUETOOTH" (pagina 8).

Collegamento di un dispositivo USB

1 Abbassare il volume sull'apparecchio.

2 Collegare il dispositivo USB all'apparecchio.

Per collegare un iPod/iPhone, utilizzare il cavo di collegamento USB per iPod (non in dotazione).

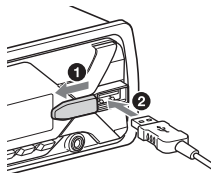

Collegamento di un altro dispositivo audio portatile

- 1 Spegnerne il dispositivo audio portatile.
- 2 Abbassare il volume sull'apparecchio.
- 3 Collegare il dispositivo audio portatile alla presa di ingresso AUX (minipresa stereo) sull'apparecchio con un cavo di collegamento (non in dotazione)*.

* Assicurarsi di utilizzare una spina dritta.

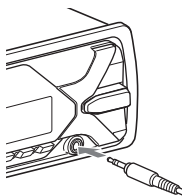

- 4 Premere SRC per selezionare [AUX].

Per adeguare il livello del volume del dispositivo collegato ad altre sorgenti

Avviare la riproduzione del dispositivo audio portatile collegato selezionando un volume moderato e impostare il consueto volume di ascolto sull'apparecchio.

Premere MENU, quindi selezionare [SOUND] → [SET AUX VOL] (pagina 23).

Ascolto della radio

Ascolto della radio

Per ascoltare la radio, premere SRC per selezionare [TUNER].

Memorizzazione automatica (BTM)

- 1 Premere MODE per cambiare banda (FM1, FM2, FM3, MW o LW).
- 2 Premere MENU, ruotare la manopola di controllo per selezionare [GENERAL], quindi premere la manopola.
- 3 Ruotare la manopola di controllo per selezionare [SET BTM], quindi premere la manopola.

L'apparecchio memorizza le stazioni in corrispondenza dei tasti numerici in base all'ordine delle frequenze.

Sintonizzazione

- 1 Premere MODE per cambiare banda (FM1, FM2, FM3, MW o LW).
- 2 Eseguire la sintonizzazione.

Sintonizzazione manuale

Tenere premuto ◀◀/▶▶ (SEEK -/+) per individuare la frequenza approssimativa, quindi premere più volte ◀◀/▶▶ (SEEK -/+) per sintonizzarsi con precisione sulla frequenza desiderata.

Sintonizzazione automatica

Premere ◀◀/▶▶ (SEEK -/+).

La ricerca si arresta non appena l'apparecchio riceve una stazione.

Memorizzazione manuale

- 1 Durante la ricezione della stazione che si desidera memorizzare, tenere premuto un tasto numerico (da 1 a 6) fino a visualizzare [MEM].

Ricezione delle stazioni memorizzate

- 1 Selezionare la banda, quindi premere un tasto numerico (da 1 a 6).

Utilizzo del sistema RDS (sistema dati radio)

Impostazione delle funzioni AF (frequenze alternative) e TA (notiziari sul traffico)

AF sintonizza continuamente la stazione con il segnale più potente, mentre TA fornisce informazioni o trasmette programmi correnti relativi al traffico (TP), se disponibili.

- 1 Premere MENU, ruotare la manopola di controllo per selezionare [GENERAL], quindi premere la manopola.
- 2 Ruotare la manopola di controllo per selezionare [SET AF/ TA], quindi premere la manopola.
- 3 Ruotare la manopola di controllo per selezionare [SET AF-ON], [SET TA-ON], [SET AF/TA-ON] o [SET AF/TA-OFF], quindi premere la manopola.

Memorizzazione di stazioni RDS con impostazione AF e TA

È possibile preselezionare le stazioni RDS insieme all'impostazione AF/TA. Impostare AF/TA, quindi memorizzare la stazione mediante la funzione BTM o manualmente. Se si utilizza il modo di preselezione manuale, è possibile preselezionare anche le stazioni non RDS.

Ricezione dei notiziari di emergenza

Se è attivato il modo AF o TA, gli annunci di emergenza interrompono automaticamente la riproduzione della sorgente selezionata.

Regolazione del livello del volume durante la ricezione di un notiziario sul traffico

Il livello del volume viene memorizzato anche per i notiziari sul traffico successivi, indipendentemente dal normale livello del volume.

Mantenimento del programma regionale (REGIONAL)

Quando sono attivate le funzioni AF e REGIONAL, la stazione sintonizzata non verrà sostituita da un'altra stazione regionale con segnale più potente. Se si intende lasciare tale area di ricezione regionale, impostare [SET REG-OFF] in [GENERAL] durante la ricezione FM (pagina 22). Questa funzione non è disponibile nel Regno Unito e in altre aree.

Funzione Local Link (solo per il Regno Unito)

Questa funzione consente di selezionare altre stazioni locali della stessa area, anche se non sono memorizzate in corrispondenza dei tasti numerici. Durante la ricezione FM, premere un tasto numerico (da 1 a 6) in corrispondenza del quale è memorizzata una stazione locale. Entro 5 secondi, premere nuovamente il tasto numerico della stazione locale. Ripetere questa procedura fino alla ricezione della stazione locale.

Selezione del modo PTY (tipo di programma)

- 1 Premere PTY durante la ricezione FM.
- 2 Ruotare la manopola di controllo fino a visualizzare il tipo di programma desiderato, quindi premere la manopola. L'apparecchio avvia la ricerca di una stazione che trasmette il tipo di programma selezionato.

Tipi di programmi

NEWS (notizie), **AFFAIRS** (attualità), **INFO** (informazione), **SPORT** (programmi sportivi), **EDUCATE** (programmi educativi), **DRAMA** (teatro), **CULTURE** (programmi culturali), **SCIENCE** (programmi scientifici), **VARIED** (varie), **POP M** (musica pop), **ROCK M** (musica rock), **EASY M** (musica d'atmosfera), **LIGHT M** (musica classica leggera), **CLASSICS** (musica classica impegnata), **OTHER M** (altro tipo di musica), **WEATHER** (meteo), **FINANCE** (finanza), **CHILDREN** (programmi per bambini), **SOCIAL** (società), **RELIGION** (religione), **PHONE IN** (telefonate in diretta), **TRAVEL** (viaggi), **LEISURE** (tempo libero), **JAZZ** (musica jazz), **COUNTRY** (musica country), **NATION M** (musica nazionale), **OLDIES** (musica evergreen), **FOLK M** (musica folk), **DOCUMENT** (documentari)

Riproduzione

Riproduzione di un dispositivo USB

Nelle presenti Istruzioni per l'uso il termine "iPod" viene utilizzato come denominazione generica per le funzioni iPod su iPod e iPhone, salvo quando diversamente specificato dal testo o dalle figure.

Per ulteriori informazioni sulla compatibilità dell'iPod in uso, consultare "Informazioni su iPod" (pagina 25) o visitare il sito Web di assistenza indicato sulla retrocopertina.

È possibile utilizzare dispositivi USB di tipo AOA (Android Open Accessory) 2.0, MSC (memorizzazione di massa) e MTP (protocollo di trasferimento dei file multimediali)* compatibili con lo standard USB. A seconda del dispositivo USB, sull'apparecchio è possibile selezionare la modalità Android o MSC/MTP.

Alcuni lettori di supporti digitali o smartphone Android potrebbero richiedere l'impostazione della modalità MTP.

* Per es. una chiavetta USB, un lettore di supporti digitali, uno smartphone Android

Note

- Per ulteriori informazioni sulla compatibilità del dispositivo USB in uso, visitare il sito di assistenza riportato sulla retrocopertina.
- Gli smartphone con Android 4.1 o versioni successive supportano Android Open Accessory 2.0 (AOA 2.0). Ciononostante, alcuni smartphone potrebbero non supportare completamente AOA 2.0 pur avendo installato Android 4.1 o versioni successive. Per ulteriori informazioni sulla compatibilità dello smartphone Android in uso, visitare il sito di assistenza riportato sulla retrocopertina.
- Non è supportata la riproduzione dei file riportati di seguito.
 - MP3/WMA/AAC/FLAC:
 - file protetti da copyright
 - file DRM (gestione dei diritti digitali)
 - file audio multicanale
 - MP3/WMA/AAC:
 - file con compressione senza perdita di dati

Prima di eseguire una connessione, selezionare la modalità USB (modalità Android o modalità MSC/MTP) a seconda del dispositivo USB (pagina 22).

1 Collegare un dispositivo USB alla porta USB (pagina 10).

Viene avviata la riproduzione.

Se un dispositivo è già collegato, per avviare la riproduzione premere SRC per selezionare [USB] (sul display viene visualizzata la dicitura [IPD] quando l'iPod è stato riconosciuto).

2 Regolare il volume sul presente apparecchio.

Per interrompere la riproduzione

Tenere premuto OFF per 1 secondo.

Per rimuovere il dispositivo

Interrompere la riproduzione, quindi rimuovere il dispositivo.

Precauzione per iPhone

Quando si connette un iPhone tramite USB, il volume delle chiamate telefoniche è controllato dall'iPhone, non dall'apparecchio. Non aumentare accidentalmente il volume sull'apparecchio durante una chiamata in quanto alla fine della chiamata il suono potrebbe essere troppo forte.

Riproduzione di un dispositivo BLUETOOTH

È possibile riprodurre contenuti da un dispositivo connesso compatibile con BLUETOOTH A2DP (Advanced Audio Distribution Profile).



1 Eseguire la connessione BLUETOOTH con il dispositivo audio (pagina 8).

Per selezionare il dispositivo audio, premere MENU, quindi selezionare [BLUETOOTH] → [SET AUDIODEV] (pagina 23).

2 Premere SRC per selezionare [BT AUDIO].

3 Avviare la riproduzione dal dispositivo audio.

4 Regolare il volume sul presente apparecchio.

Note

- A seconda del dispositivo audio in uso, è possibile che informazioni quali titolo, numero/durata della traccia e stato di riproduzione non siano visualizzate sull'apparecchio.
- Anche se la sorgente viene modificata sull'apparecchio, la riproduzione del dispositivo audio non si interrompe.
- [BT AUDIO] non viene visualizzato sul display mentre l'applicazione "Sony | Music Center" è in esecuzione tramite la funzione BLUETOOTH.

Per adeguare il livello del volume del dispositivo BLUETOOTH ad altre sorgenti

Avviare la riproduzione del dispositivo audio BLUETOOTH selezionando un volume moderato e impostare il consueto volume di ascolto sull'apparecchio.

Premere MENU, quindi selezionare [SOUND] → [SET BTA VOL] (pagina 23).

Ricerca e riproduzione dei brani

Riproduzione ripetuta e in ordine casuale

Non disponibile quando è collegato un dispositivo USB in modalità Android.

1 Durante la riproduzione, premere più volte ◀ (ripeti) o ⏪ (ordine casuale) per selezionare il modo di riproduzione desiderato.

La riproduzione nel modo di riproduzione selezionato potrebbe impiegare qualche tempo ad avviarsi.

I modi di riproduzione disponibili variano a seconda della sorgente audio selezionata.

Ricerca di un brano in base al nome (Quick-BrowZer™)

Non disponibile quando è collegato un dispositivo USB in modalità Android o un iPod.

- 1** Durante la riproduzione di un dispositivo USB, premere **Q** (sfoglia)* per visualizzare l'elenco delle categorie di ricerca.

Quando viene visualizzato l'elenco dei brani, premere più volte **↶** (indietro) per visualizzare la categoria di ricerca desiderata.

* Durante la riproduzione USB, premere **Q** (sfoglia) per più di 2 secondi per tornare direttamente all'inizio dell'elenco delle categorie.

- 2** Ruotare la manopola di controllo per selezionare la categoria di ricerca desiderata, quindi premerla per confermare.

- 3** Ripetere il punto 2 per cercare il brano desiderato.

Viene avviata la riproduzione.

Per annullare il modo Quick-BrowZer

Premere **Q** (sfoglia).

Ricerca mediante la modalità salto delle voci (Modo Jump)

Non disponibile quando è collegato un dispositivo USB in modalità Android o un iPod.

- 1** Durante la riproduzione di un dispositivo USB, premere **Q** (sfoglia).

- 2** Premere **▶▶** (SEEK +).

- 3** Ruotare la manopola di controllo per selezionare la voce.

L'elenco viene saltato in incrementi pari al 10% del numero totale di voci.

- 4** Premere **ENTER** per tornare al modo Quick-BrowZer.

Viene visualizzata la voce selezionata.

- 5** Ruotare la manopola di controllo per selezionare la voce desiderata, quindi premere la manopola.

Viene avviata la riproduzione.

Chiamate in vivavoce (esclusivamente tramite BLUETOOTH)

Per utilizzare un telefono cellulare, connetterlo all'apparecchio. All'apparecchio possono essere connessi due telefoni cellulari. Per ulteriori informazioni, consultare "Preparazione di un dispositivo BLUETOOTH" (pagina 8).



Ricevere una chiamata

- 1 Premere **CALL** quando si riceve una chiamata e la suoneria squilla.

La chiamata telefonica ha inizio.

Nota

La suoneria e la voce del chiamante vengono emesse dai diffusori anteriori. Per selezionare i diffusori per la chiamata in vivavoce, premere **MENU**, quindi selezionare **[BLUETOOTH]** → **[SET VOICE-OUT]** (pagina 24).

Per rifiutare una chiamata

Tenere premuto **OFF** per 1 secondo.

Per terminare una chiamata

Premere **CALL** di nuovo.

Inviare una chiamata

Quando è connesso un telefono cellulare che supporta PBAP (Phone Book Access Profile), è possibile inviare una chiamata dalla rubrica o dal registro delle chiamate.

Se all'apparecchio sono collegati due telefoni cellulari, selezionare uno dei telefoni.

Dalla rubrica

- 1 Premere **CALL**.
Quando all'apparecchio sono collegati due telefoni cellulari, ruotare la manopola di controllo per selezionare uno dei telefoni, quindi premere la manopola.
- 2 Ruotare la manopola di controllo per selezionare **[PHONE BOOK]**, quindi premere la manopola.
- 3 Ruotare la manopola di controllo per selezionare un'iniziale dall'elenco delle iniziali, quindi premere la manopola.
- 4 Ruotare la manopola di controllo per selezionare un nome nell'elenco dei nomi, quindi premere la manopola.
- 5 Ruotare la manopola di controllo per selezionare un numero nell'elenco dei numeri, quindi premere la manopola.
La chiamata telefonica ha inizio.

Dal registro delle chiamate

- 1 Premere **CALL**.
Quando all'apparecchio sono collegati due telefoni cellulari, ruotare la manopola di controllo per selezionare uno dei telefoni, quindi premere la manopola.
- 2 Ruotare la manopola di controllo per selezionare **[RECENT CALL]**, quindi premere la manopola.
Viene visualizzato il registro delle chiamate.
- 3 Ruotare la manopola di controllo per selezionare un nome o numero telefonico nel registro delle chiamate, quindi premere la manopola.
La chiamata telefonica ha inizio.

Tramite composizione del numero

- 1 Premere CALL.**
Quando all'apparecchio sono collegati due telefoni cellulari, ruotare la manopola di controllo per selezionare uno dei telefoni, quindi premere la manopola.
- 2 Ruotare la manopola di controllo per selezionare [DIAL NUMBER], quindi premere la manopola.**
- 3 Ruotare la manopola di controllo per immettere il numero telefonico, quindi selezionare [] (spazio) e premere ENTER*.**
La chiamata telefonica ha inizio.
* Per passare da una cifra all'altra dell'indicazione digitale, premere ◀◀/▶▶ (SEEK -/+).

Nota

Sul display viene visualizzato [] anziché [#].

Tramite ricomposizione

- 1 Premere CALL.**
Quando all'apparecchio sono collegati due telefoni cellulari, ruotare la manopola di controllo per selezionare uno dei telefoni, quindi premere la manopola.
- 2 Ruotare la manopola di controllo per selezionare [REDIAL], quindi premere la manopola.**
La chiamata telefonica ha inizio.

Tramite comando vocale

È possibile inviare una chiamata pronunciando il comando vocale memorizzato in un telefono cellulare connesso compatibile con la funzione di composizione vocale.

- 1 Premere CALL.**
Quando all'apparecchio sono collegati due telefoni cellulari, ruotare la manopola di controllo per selezionare uno dei telefoni, quindi premere la manopola.

- 2 Ruotare la manopola di controllo per selezionare [VOICE DIAL], quindi premere la manopola.**
In alternativa, tenere premuto VOICE per più di 2 secondi.
- 3 Pronunciare il comando vocale memorizzato sul telefono cellulare.**
La voce viene riconosciuta e la chiamata viene inviata.

Per annullare la composizione vocale

Premere VOICE.

Operazioni disponibili durante una chiamata

Per regolare il volume della suoneria

Ruotare la manopola di controllo mentre si riceve una chiamata.

Per regolare il volume della voce del chiamante

Ruotare la manopola di controllo durante la chiamata.

Per regolare il volume per il chiamante (regolazione del guadagno del microfono)

Premere MIC.

Livelli di volume impostabili: [MIC-LOW], [MIC-MID], [MIC-HI].

Per ridurre l'eco e il rumore (modo annullamento eco/annullamento rumore)

Tenere premuto MIC.

Modi impostabili: [EC/NC-1], [EC/NC-2].

Per passare dalla modalità vivavoce alla modalità telefono

Per trasferire l'audio di una chiamata dall'apparecchio al telefono cellulare e viceversa, premere MODE durante la chiamata.

Nota

A seconda del telefono cellulare in uso, questa operazione potrebbe non essere disponibile.

Funzioni utili

Sony | Music Center con iPhone/smartphone Android

È necessario scaricare la versione più recente dell'applicazione "Sony | Music Center" dall'App Store per iPhone o da Google Play per uno smartphone Android.

Note

- Per motivi di sicurezza, rispettare le normative locali e il codice della strada e non utilizzare l'applicazione durante la guida.
- L'app "Sony | Music Center" consente di controllare dispositivi audio Sony compatibili con "Sony | Music Center" tramite l'iPhone/smartphone Android.
- Ciò che può essere controllato tramite "Sony | Music Center" varia a seconda del dispositivo connesso.
- Per utilizzare le funzionalità "Sony | Music Center", fare riferimento alle informazioni dettagliate disponibili sull'iPhone/smartphone Android.
- Per ulteriori informazioni su "Sony | Music Center", visitare l'URL seguente:
<http://www.sony.net/smcqa/>
- Visitare il sito Web indicato di seguito per verificare i modelli di iPhone/smartphone Android compatibili.
Per iPhone: accedere ad App Store
Per smartphone Android: accedere a Google Play

Connessione con Sony | Music Center

1 Stabilire una connessione BLUETOOTH con l'iPhone/smartphone Android (pagina 8).

Per selezionare il dispositivo audio, premere MENU, quindi selezionare [BLUETOOTH] → [SET AUDIODEV] (pagina 23).

2 Lanciare l'applicazione "Sony | Music Center".

3 Premere MENU, ruotare la manopola di controllo per selezionare [SONY APP], quindi premere la manopola.

La connessione all'iPhone/smartphone Android viene stabilita.

Per informazioni dettagliate sulle operazioni sull'iPhone/smartphone Android, consultare la guida dell'applicazione.

Se viene visualizzato il numero di dispositivo

Verificare che il numero sia visualizzato (per es. 123456), quindi selezionare [Si] sull'iPhone/smartphone Android.

Per terminare la connessione

Premere MENU, ruotare la manopola di controllo per selezionare [SONY APP], quindi premere la manopola.

Selezione della sorgente o applicazione

È possibile selezionare la sorgente o applicazione di interesse sull'iPhone/smartphone Android.

Per selezionare la sorgente

Premere SRC più volte. In alternativa, premere SRC, ruotare la manopola di controllo per selezionare la sorgente desiderata, quindi premere ENTER.

Per visualizzare l'elenco di sorgenti

Premere SRC.

Annuncio di SMS tramite guida vocale (solo smartphone Android)

Quando si ricevono messaggi SMS, questi vengono letti automaticamente tramite i diffusori dell'auto.

Per informazioni dettagliate sulle impostazioni, consultare la guida dell'applicazione.

Risposta a messaggi SMS (solo smartphone Android)

È possibile rispondere a un messaggio toccando l'icona per la Rispondi.

- 1** Attivare l'applicazione "Sony | Music Center", quindi toccare l'icona [Reply] (Rispondi). Nell'applicazione "Sony | Music Center" viene visualizzata la schermata di immissione di messaggi.
- 2** Immettere un messaggio di risposta per mezzo del riconoscimento vocale. Nell'applicazione "Sony | Music Center" viene visualizzato un elenco di possibili messaggi di risposta.
- 3** Ruotare la manopola di controllo per selezionare il messaggio di interesse, quindi premere la manopola. Il messaggio viene inviato.

Impostazioni di audio e visualizzazione

È possibile eseguire le impostazioni relative ad audio e visualizzazione tramite l'iPhone/ smartphone Android.

Per informazioni dettagliate sulle impostazioni, consultare la guida dell'applicazione.

Utilizzo del riconoscimento vocale (solo smartphone Android)

- 1** Tenere premuto VOICE per attivare il riconoscimento vocale.
- 2** Pronunciare il comando vocale di interesse in direzione del microfono.

Per disattivare il riconoscimento vocale

Premere VOICE.

Note

- In alcuni casi il riconoscimento vocale potrebbe non essere disponibile.
- A seconda delle prestazioni dello smartphone Android connesso, il riconoscimento vocale potrebbe non funzionare correttamente.
- Utilizzare il riconoscimento vocale in situazioni in cui disturbi come il rumore del motore sono ridotti al minimo.

Utilizzo di Siri Eyes Free

Siri Eyes Free consente di utilizzare un iPhone senza usare le mani, semplicemente parlando nel microfono. La funzione richiede che l'iPhone sia connesso all'apparecchio tramite BLUETOOTH. La disponibilità è limitata agli iPhone 4s e modelli successivi. Verificare che sull'iPhone in uso sia installata la versione di iOS più recente.

Prima di utilizzare questa funzione è necessario completare la registrazione BLUETOOTH e le configurazioni della connessione per l'iPhone. Per ulteriori informazioni, consultare "Preparazione di un dispositivo BLUETOOTH" (pagina 8).

Per selezionare l'iPhone, premere MENU, quindi selezionare [BLUETOOTH] → [SET AUDIODEV] (pagina 23).

- 1** Attivare la funzione Siri sull'iPhone. Per informazioni dettagliate consultare le istruzioni per l'uso fornite con l'iPhone.
- 2** Tenere premuto VOICE per più di 2 secondi. Viene visualizzata la schermata dei comandi vocali.
- 3** Dopo che l'iPhone ha emesso un segnale acustico, parlare in direzione del microfono. L'iPhone emette un altro segnale acustico, quindi Siri inizia a rispondere.

Per disattivare Siri Eyes Free

Premere VOICE.

Note

- A seconda delle condizioni in cui viene utilizzato, è possibile che l'iPhone non riconosca la voce. (Per esempio se viene utilizzato in un'automobile in movimento).
- È possibile che Siri Eyes Free non funzioni correttamente o che si verifichino ritardi nella risposta in aree in cui il segnale dell'iPhone è scarso.
- A seconda delle condizioni operative dell'iPhone, è possibile che Siri Eyes Free non funzioni correttamente o si chiuda all'improvviso.
- Se si riproduce una traccia tramite un iPhone utilizzando la connessione audio BLUETOOTH, quando la riproduzione della traccia tramite BLUETOOTH ha inizio, Siri Eyes Free si chiude automaticamente e l'apparecchio viene automaticamente impostato sulla sorgente audio BLUETOOTH.
- Quando Siri Eyes Free viene attivata durante la riproduzione audio, è possibile che l'apparecchio venga impostato automaticamente sulla sorgente audio BLUETOOTH anche se non è stata specificata la traccia da riprodurre.
- Quando l'iPhone viene collegato alla porta USB, è possibile che Siri Eyes Free non funzioni correttamente o si chiuda all'improvviso.
- Quando l'iPhone viene collegato all'apparecchio tramite USB, non attivare Siri sull'iPhone. È possibile che Siri Eyes Free non funzioni correttamente o si chiuda all'improvviso.
- Mentre Siri Eyes Free è attiva, i suoni audio non vengono emessi.

Impostazioni

Disattivazione del modo DEMO

È possibile disattivare il display di dimostrazione che viene visualizzato quando la sorgente è disattivata ed è visualizzato l'orologio.

- 1 Premere MENU, ruotare la manopola di controllo per selezionare [GENERAL], quindi premere la manopola.**
- 2 Ruotare la manopola di controllo per selezionare [SET DEMO], quindi premere la manopola.**
- 3 Ruotare la manopola di controllo per selezionare [SET DEMO-OFF], quindi premere la manopola.**
L'impostazione è completata.
- 4 Premere due volte ↩ (indietro).**
Il display torna al modo di ricezione/riproduzione normale.

Operazioni di base delle impostazioni

È possibile impostare voci nelle seguenti categorie di impostazioni:

Impostazioni generali (GENERAL), impostazioni audio (SOUND), impostazioni di visualizzazione (DISPLAY), impostazioni BLUETOOTH (BLUETOOTH), impostazioni di Sony | Music Center (SONY APP)

- 1 Premere MENU.**
- 2 Ruotare la manopola di controllo per selezionare la categoria di impostazione, quindi premere la manopola.**
Le voci che possono essere impostate sono diverse a seconda della sorgente e delle impostazioni.

- 3** Ruotare la manopola di controllo per selezionare le opzioni, quindi premere la manopola.

Per tornare al display precedente

Premere  (indietro).

Impostazione generale (GENERAL)

AREA

Consente di specificare l'area/la regione in cui utilizzare questo apparecchio: [EUROPE], [RUSSIA].

Se viene modificata l'area/la regione impostata, l'apparecchio si azzerava e quindi viene visualizzato l'orologio.

(Disponibile solo quando la sorgente è disattivata ed è visualizzato l'orologio.)

DEMO (dimostrazione)

Consente di attivare/disattivare la dimostrazione: [ON], [OFF].

CLOCK (orologio) (pagina 7)

Consente di impostare l'orologio: [AUTO <RDS>], [MANUAL].

CAUT ALM (segnale di avvertimento)

Consente di attivare/disattivare il segnale di avvertimento: [ON], [OFF] (pagina 6).

(Disponibile solo quando la sorgente è disattivata ed è visualizzato l'orologio.)

BEEP

Consente di attivare/disattivare il segnale acustico: [ON], [OFF].

AUTO OFF

Consente di disattivare automaticamente l'apparecchio dopo un determinato intervallo di tempo dalla disattivazione dell'apparecchio stesso: [ON] (30 minuti), [OFF].

STEERING

Consente di registrare/azzerare le impostazioni del telecomando da volante.

(Disponibile quando è collegato con il cavo di collegamento (non in dotazione).) (Disponibile solo quando la sorgente è disattivata ed è visualizzato l'orologio.)

STR CONTROL (controllo dallo sterzo)

Consente di selezionare il modo di immissione del telecomando collegato. Per prevenire problemi di funzionamento, prima dell'uso accertarsi di fare corrispondere il modo di immissione con il telecomando collegato.

CUSTOM

Modo di immissione per il telecomando da volante

PRESET

Modo di immissione per il telecomando cablato escluso il telecomando da volante (selezionato automaticamente quando viene eseguito [RESET CUSTOM].)

EDIT CUSTOM

Consente di registrare le funzioni (SOURCE, ATT, VOL +/-, SEEK +/-, VOICE, ON HOOK, OFF HOOK) sul telecomando da volante:

- 1 Ruotare la manopola di controllo per selezionare la funzione che si desidera assegnare al telecomando da volante, quindi premere la manopola.
- 2 Mentre [REGISTER] lampeggia, tenere premuto il tasto sul telecomando da volante che si desidera assegnare alla funzione. Una volta completata la registrazione, viene visualizzato [REGISTERED].
- 3 Per registrare altre funzioni, ripetere i passi 1 e 2.

(Disponibile solo se [STR CONTROL] è impostato su [CUSTOM].)

RESET CUSTOM

Consente di azzerare le impostazioni del telecomando da volante: [YES], [NO].

(Disponibile solo se [STR CONTROL] è impostato su [CUSTOM].)

Note

- Durante la definizione delle impostazioni, sono disponibili soltanto i tasti sull'apparecchio. Per ragioni di sicurezza, parcheggiare l'auto prima di definire queste impostazioni.

- Se si verifica un errore durante la registrazione, tutte le informazioni registrate in precedenza rimangono memorizzate. Riavviare la registrazione dalla funzione con cui si è verificato l'errore.
- Questa funzione potrebbe non essere disponibile su alcuni veicoli. Per ulteriori informazioni sulla compatibilità del veicolo in uso, visitare il sito Web relativo all'assistenza riportato sulla retrocopertina.

USB MODE

Consente di modificare la modalità USB: [ANDROID], [MSC/MTP].
(Disponibile solo se è selezionata la sorgente USB.)

AF/TA (frequenze alternative/notiziari sul traffico)

Consente di selezionare l'impostazione frequenze alternative (AF) e notiziari sul traffico (TA): [AF-ON], [TA-ON], [AF/TA-ON], [AF/TA-OFF].
(Disponibile quando è selezionata qualsiasi sorgente.)

REGIONAL

Consente di limitare la ricezione a una regione specifica: [ON], [OFF]. (Disponibile solo durante la ricezione FM.)

BTM (memorizzazione automatica delle emittenti con sintonia migliore) (pagina 11)

(Disponibile solo se è selezionato il sintonizzatore.)

FIRMWARE

(Disponibile solo quando la sorgente è disattivata ed è visualizzato l'orologio.)
Consente di controllare/aggiornare la versione del firmware. Per ulteriori informazioni, visitare il sito di assistenza riportato sulla retrocopertina.

FW VERSION (versione del firmware)

Visualizza la versione del firmware corrente.

FW UPDATE (aggiornamento del firmware)

Avvia la procedura di aggiornamento del firmware: [YES], [NO].
L'aggiornamento del firmware necessita di alcuni minuti per essere completato. Durante l'aggiornamento, non impostare la chiave di accensione sulla posizione OFF e non rimuovere il dispositivo USB.

Impostazione dell'audio (SOUND)

Questo menu di impostazioni è disponibile quando è selezionata qualsiasi sorgente.

EQ10 PRESET

Consente di selezionare una curva dell'equalizzatore scegliendo tra 10 curve dell'equalizzatore oppure di disattivare la curva: [OFF], [R&B], [ROCK], [POP], [HIP-HOP], [EDM], [JAZZ], [SOUL], [COUNTRY], [KARAOKE]*, [CUSTOM].

È possibile memorizzare l'impostazione della curva dell'equalizzatore per ciascuna sorgente.

* [KARAOKE] riduce l'audio vocale, ma non è in grado di rimuoverlo completamente durante la riproduzione. Inoltre, l'uso di un microfono non è supportato.

EQ10 CUSTOM

Consente di impostare [CUSTOM] di EQ10.

Consente di selezionare una curva dell'equalizzatore:
[BAND1] 32 Hz, [BAND2] 63 Hz, [BAND3] 125 Hz, [BAND4] 250 Hz, [BAND5] 500 Hz, [BAND6] 1 kHz, [BAND7] 2 kHz, [BAND8] 4 kHz, [BAND9] 8 kHz, [BAND10] 16 kHz.

Il livello del volume può essere regolato in incrementi di 1 dB, da -6 dB a +6 dB.

BALANCE

Consente di regolare il bilanciamento dell'audio: [RIGHT-15] – [CENTER] – [LEFT-15].

FADER

Consente di regolare il livello relativo: [FRONT-15] – [CENTER] – [REAR-15].

S.WOOFER (subwoofer)

SW LEVEL (livello subwoofer)

Consente di regolare il volume del subwoofer: [+6 dB] – [0 dB] – [-6 dB], [ATT].
([ATT] viene visualizzato con il valore minimo.)

SW PHASE (fase del subwoofer)

Consente di selezionare la fase del subwoofer: [NORM], [REV].

LPF FREQ (frequenza filtro passa basso)

Consente di selezionare la frequenza di taglio del subwoofer: [80Hz], [100Hz], [120Hz].

HPF FREQ (frequenza filtro passa alto)

Consente di selezionare la frequenza di taglio del diffusore anteriore/posteriore: [OFF], [80Hz], [100Hz], [120Hz].

AUX VOL (volume AUX)

Consente di regolare il livello del volume di ciascun apparecchio ausiliario collegato: [+18 dB] – [0 dB] – [-8 dB]. Questa impostazione elimina la necessità di regolare il livello del volume tra sorgenti diverse. (Disponibile solo se è selezionato AUX.)

BTA VOL (livello del volume dell'audio BLUETOOTH)

Consente di regolare il livello del volume di ciascun dispositivo BLUETOOTH connesso: [+6 dB] – [0 dB] – [-6 dB]. Questa impostazione elimina la necessità di regolare il livello del volume tra sorgenti diverse.

Impostazione del display (DISPLAY)

DIMMER

Consente di modificare la luminosità del display: [ON], [OFF], [CLK] (orologio).

Per impostare questa funzione in modo che sia attiva solo durante il periodo di tempo impostato, selezionare [CLK], quindi impostare l'ora di inizio e di fine.

– Per impostare la luminosità quando la funzione di attenuazione di luminosità è attivata:

Impostare [DIMMER] su [ON], quindi regolare [BRIGHTNESS].

– Per impostare la luminosità quando la funzione di attenuazione di luminosità è disattivata:

Impostare [DIMMER] su [OFF], quindi regolare [BRIGHTNESS].

L'impostazione della luminosità regolata è salvata e viene applicata quando la funzione di attenuazione della luminosità è attivata o disattivata.

BRIGHTNESS

Consente di regolare la luminosità del display. Il livello di luminosità è regolabile: [1] – [10].

SND SYNC (sincronizzazione audio)

Consente di attivare la sincronizzazione dell'illuminazione con l'audio: [ON], [OFF].

AUTO SCR (scorrimento automatico)

Consente di fare scorrere automaticamente le voci composte da molti caratteri: [ON], [OFF]. (Non disponibile quando è selezionato AUX o il sintonizzatore.)

Impostazione della funzione BLUETOOTH (BLUETOOTH)

PAIRING (pagina 8)

Consente di connettere fino a due dispositivi BLUETOOTH: [DEVICE 1], [DEVICE 2]. Una volta completata l'associazione, [DEVICE 1] o [DEVICE 2] viene sostituito dal nome del dispositivo associato.

AUDIODEV (dispositivo audio)

Consente di selezionare il dispositivo audio. [*] viene visualizzato sul dispositivo associato con [DEVICE 1] o sull'attuale dispositivo audio compatibile con A2DP.

RINGTONES

Consente di impostare lo squillo della suoneria sull'apparecchio o sul telefono cellulare connesso: [1] (apparecchio), [2] (telefono cellulare).

AUTO ANS (risposta automatica)

Consente di impostare la risposta automatica a una chiamata in arrivo da parte dell'apparecchio: [OFF], [1] (circa 3 secondi), [2] (circa 10 secondi).

AUTOPAIR (associazione automatica)

Consente di avviare l'associazione BLUETOOTH automatica quando un dispositivo con iOS 5.0 o versione successiva viene collegato tramite USB: [ON], [OFF].

BT SIGNAL (segnale BLUETOOTH) (pagina 9)

Consente di attivare/disattivare la funzione BLUETOOTH.

BT INIT (inizializzazione di BLUETOOTH)

Consente di inizializzare tutte le impostazioni relative alla funzione BLUETOOTH (informazioni di associazione, informazioni sul dispositivo, ecc.): [YES], [NO].

Inizializzare tutte le impostazioni prima di gettare via l'apparecchio.

(Disponibile solo quando la sorgente è disattivata ed è visualizzato l'orologio.)

VOICE-OUT (uscita voce)

Consente di selezionare i diffusori per le chiamate in vivavoce: [VOICE FRONT] (diffusori anteriori), [VOICE REAR] (diffusori posteriori), [VOICE ALL] (tutti i diffusori).

(Disponibile solo quando la sorgente è disattivata ed è visualizzato l'orologio.)

Impostazioni Sony | Music Center (SONY APP)

Consente di attivare e terminare la funzione "Sony | Music Center" (connessione).

Informazioni aggiuntive

Aggiornamento del firmware

Per aggiornare il firmware, visitare il sito dedicato all'assistenza riportato sulla retrocopertina e seguire le istruzioni online.

Note

- È necessario l'utilizzo di un dispositivo USB (non in dotazione) per l'aggiornamento del firmware. Salvare l'aggiornatore nel dispositivo USB e collegare il dispositivo alla porta USB, quindi eseguire l'aggiornamento.
- L'aggiornamento del firmware necessita di alcuni minuti per essere completato. Durante l'aggiornamento, non impostare la chiave di accensione sulla posizione OFF e non rimuovere il dispositivo USB.

Precauzioni

- Se l'auto è stata parcheggiata alla luce solare diretta, attendere che l'apparecchio si raffreddi prima di utilizzarlo.
- Non lasciare il pannello anteriore o dispositivi audio all'interno dell'auto; diversamente, a causa delle temperature elevate che si sviluppano lasciando l'auto alla luce solare diretta, potrebbero verificarsi problemi di funzionamento.
- L'antenna elettrica si estende automaticamente.

Per mantenere una qualità audio elevata

Non bagnare l'apparecchio.

Ordine di riproduzione dei file audio

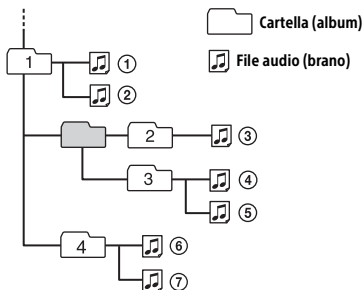

Informazioni su iPod

- È possibile collegare i seguenti modelli di iPod. Aggiornare il software dei dispositivi iPod all'ultima versione prima di utilizzarli.

Modelli di iPhone/iPod compatibili

Modello compatibile	Bluetooth®	USB
iPhone X	✓	✓
iPhone 8	✓	✓
iPhone 8 Plus	✓	✓
iPhone 7	✓	✓
iPhone 7 Plus	✓	✓
iPhone SE	✓	✓
iPhone 6s	✓	✓
iPhone 6s Plus	✓	✓
iPhone 6	✓	✓
iPhone 6 Plus	✓	✓
iPhone 5s	✓	✓
iPhone 5c	✓	✓
iPhone 5	✓	✓
iPhone 4s	✓	✓
iPod touch (6ª generazione)	✓	✓

Modello compatibile	Bluetooth®	USB
iPod touch (5ª generazione)	✓	✓
iPod nano (7ª generazione)		✓

- L'uso dell'adesivo Made for Apple indica che un accessorio è stato progettato per essere collegato specificatamente al prodotto Apple indicato ed è stato certificato dallo sviluppatore per soddisfare gli standard di prestazioni di Apple. Apple non si assume alcuna responsabilità in merito al funzionamento del dispositivo o alla conformità con gli standard normativi e di sicurezza. Nota: l'uso dell'accessorio con un prodotto Apple può influire sulle prestazioni wireless.

Per eventuali domande o problemi riguardanti l'apparecchio non trattati nel presente manuale, rivolgersi al più vicino rivenditore Sony.

Manutenzione

Pulizia dei connettori

Se i connettori tra l'apparecchio e il pannello anteriore sono sporchi, l'apparecchio potrebbe non funzionare correttamente. Per evitare questo problema, rimuovere il pannello anteriore (pagina 6), quindi pulire i connettori con un cotton fioc. Non esercitare forza eccessiva. Diversamente, i connettori potrebbero venire danneggiati.

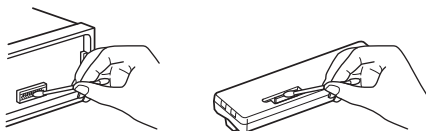

Note

- Per motivi di sicurezza, spegnere il motore prima di pulire i connettori e rimuovere la chiave dal blocchetto di accensione.
- Non toccare mai direttamente i connettori con le dita o con oggetti di metallo.

Caratteristiche tecniche

Sintonizzatore

FM

Gamma di frequenze:

Quando [AREA] è impostato su [EUROPE]:

87,5 MHz – 108,0 MHz

Quando [AREA] è impostato su [RUSSIA]:

FM1/FM2: 87,5 MHz – 108,0 MHz

(incrementi di 50 kHz)

FM3: 65 MHz – 74 MHz (incrementi di 30 kHz)

Terminale dell'antenna:

Connettore dell'antenna esterna

Frequenza intermedia:

Quando [AREA] è impostato su [EUROPE]:

FM CCIR: -1.956,5 kHz a -487,3 kHz e

+500,0 kHz a +2.095,4 kHz

Quando [AREA] è impostato su [RUSSIA]:

FM CCIR: -1.956,5 kHz a -487,3 kHz e

+500,0 kHz a +2.095,4 kHz

FM OIRT: -1.815,6 kHz a -943,7 kHz e

+996,6 kHz a +1.776,6 kHz

Sensibilità utilizzabile: 7 dBf

Selettività: 75 dB a 400 kHz

Rapporto segnale-rumore: 73 dB

Separazione: 50 dB a 1 kHz

Risposta in frequenza: 20 Hz – 15.000 Hz

MW/LW

Gamma di frequenze:

MW: 531 kHz – 1.602 kHz

LW: 153 kHz – 279 kHz

Terminale dell'antenna:

Connettore dell'antenna esterna

Sensibilità: MW: 26 µV, LW: 50 µV

Letture USB

Interfaccia: USB (Full speed)

Corrente massima: 1 A

Numero massimo di cartelle e file riconoscibili:

Cartelle (album): 256

File (brani) per cartella: 256

Protocollo compatibile Android Open Accessory

(AOA): 2.0

Codec corrispondenti:

MP3 (.mp3)

Velocità di trasmissione: 8 kbps – 320 kbps
(Supporta VBR (Variable Bit Rate, velocità di trasmissione variabile))

Frequenza di campionamento:

16 kHz – 48 kHz

WMA (.wma)

Velocità di trasmissione: 32 kbps – 192 kbps
(Supporta VBR (Variable Bit Rate, velocità di trasmissione variabile))

Frequenza di campionamento: 32 kHz,

44,1 kHz, 48 kHz

AAC (.m4a, .mp4)

Velocità di trasmissione: 16 kbps – 320 kbps
(stereo)

Frequenza di campionamento: 8 kHz – 48 kHz

FLAC (.flac)

Profondità in bit: 16 bit, 24 bit

Frequenza di campionamento: 44,1 kHz,
48 kHz

Comunicazione wireless

Sistema di comunicazione:

standard BLUETOOTH versione 3.0

Uscita:

standard BLUETOOTH classe di potenza 2
(-9 dBm irradiati)

Portata massima di comunicazione:

Circa 10 m senza ostacoli alla vista*1

Banda di frequenza:

2,4 GHz (2,4000 GHz – 2,4835 GHz)

Metodo di modulazione: FHSS

Profili BLUETOOTH compatibili*2:

A2DP (Advanced Audio Distribution Profile) 1.3

AVRCP (Audio Video Remote Control Profile) 1.3

HFP (Handsfree Profile) 1.6

PBAP (Phone Book Access Profile)

SPP (Serial Port Profile)

Codec corrispondenti:

SBC (.sbc), AAC (.m4a)

*1 La portata effettiva varia in base a fattori quali ostacoli tra i dispositivi, campi magnetici in prossimità di un forno a microonde, elettricità statica, sensibilità di ricezione, prestazioni dell'antenna, sistema operativo, applicazioni software e così via.

*2 I profili dello standard BLUETOOTH indicano lo scopo della comunicazione BLUETOOTH tra dispositivi.

Comunicazione NFC

Specifiche banda di frequenza e potenza massima
NFC: 13,56 MHz < 60 dB μ A/m a 10 m

Amplificatore di potenza

Uscita: uscite diffusori

Impedenza diffusori: 4 Ω – 8 Ω

Potenza di uscita massima: 55 W \times 4 (a 4 Ω)

Generali

Uscite:

Terminale delle uscite audio (REAR, SUB)

Antenna elettrica/terminale di controllo
dell'amplificatore di potenza (REM OUT)

Ingressi:

Terminale di ingresso del telecomando

Terminale di ingresso dell'antenna

Preso di ingresso AUX (minipresa stereo)

Porta USB

Requisiti di alimentazione: batteria auto da 12 V CC
(massa negativa)

Consumo di corrente nominale: 10 A

Dimensioni:

circa 178 mm \times 50 mm \times 119 mm (l/a/p)

Dimensioni di montaggio:

circa 182 mm \times 53 mm \times 102 mm (l/a/p)

Peso: circa 0,7 kg

Contenuto della confezione:

Unità principale (1)

Elementi per l'installazione e i collegamenti
(1 set)

È possibile che il rivenditore non tratti alcuni degli accessori di cui sopra. Per ulteriori informazioni, rivolgersi al rivenditore.

Il design e le caratteristiche tecniche sono soggetti a modifiche senza preavviso.

Informazioni su copyright

Bluetooth® e i relativi loghi sono marchi di fabbrica registrati di proprietà di Bluetooth SIG, Inc. L'uso di tali marchi è concesso in licenza a Sony Corporation. Tutti gli altri marchi di fabbrica o marchi di fabbrica registrati sono di proprietà delle rispettive aziende.

Il contrassegno N è un marchio di fabbrica o un marchio di fabbrica registrato di NFC Forum, Inc. negli Stati Uniti e in altre nazioni.

Windows Media è un marchio di fabbrica registrato o marchio di fabbrica di Microsoft Corporation negli Stati Uniti e/o in altri paesi.

Questo prodotto è tutelato da specifici diritti di proprietà intellettuale di Microsoft Corporation. L'uso o la distribuzione della tecnologia in questione al di fuori del presente prodotto sono vietati senza apposita licenza concessa da Microsoft o da una filiale Microsoft autorizzata.

Apple, iPhone, iPod, iPod nano, iPod touch e Siri sono marchi di Apple Inc., registrati negli U.S.A. e in altri paesi.

App Store è un marchio di servizio di Apple Inc.

IOS è un marchio di fabbrica o un marchio di fabbrica registrato di Cisco negli Stati Uniti e in altri paesi ed è utilizzato su licenza.

Google, Google Play e Android sono marchi di Google LLC.

libFLAC

Copyright (C) 2000-2009 Josh Coalson

Copyright (C) 2011-2013 Xiph.Org Foundation

Sono permessi la ridistribuzione e l'utilizzo in forma sorgente o binaria, con o senza modifiche, solo se vengono rispettate le seguenti condizioni:

- Le ridistribuzioni del codice sorgente devono mantenere la nota sul copyright riportata qui sopra, l'elenco delle condizioni e la dichiarazione di responsabilità limitata che segue.
- Le ridistribuzioni in forma binaria devono riprodurre la nota sul copyright riportata qui sopra, l'elenco delle condizioni e la dichiarazione di responsabilità limitata che segue nella documentazione e/o nell'altro materiale fornito con la distribuzione.
- Il nome della Fondazione Xiph.org e i nomi dei relativi collaboratori non potranno essere utilizzati per sostenere o promuovere prodotti derivati da questo software, senza previa autorizzazione scritta.

IL SOFTWARE È FORNITO DAI DETENTORI DEL COPYRIGHT E DAI COLLABORATORI "COSÌ COM'È" E NON SI RICONOSCE ALCUNA ALTRA GARANZIA ESPRESSA O IMPLICITA, INCLUSE, A TITOLO ESEMPLIFICATIVO, GARANZIE IMPLICITE DI COMMERCIALIZZABILITÀ E IDONEITÀ PER UN FINE PARTICOLARE. IN NESSUN CASO LA FONDAZIONE O I RELATIVI COLLABORATORI POTRANNO ESSERE RITENUTI RESPONSABILI PER DANNI DIRETTI, INDIRETTI, INCIDENTALI, SPECIALI, PUNITIVI O CONSEGUENZIALI (INCLUSI, A TITOLO ESEMPLIFICATIVO, DANNI DERIVANTI DALLA NECESSITÀ DI SOSTITUIRE BENI E SERVIZI, DANNI PER MANCATO UTILIZZO, PERDITA DI DATI O MANCATO GUADAGNO, INTERRUZIONE DELL'ATTIVITÀ), IMPUTABILI A QUALUNQUE CAUSA E INDIPENDENTEMENTE DALLA TEORIA DELLA RESPONSABILITÀ, SIA NELLE CONDIZIONI PREVISTE DAL CONTRATTO CHE IN CASO DI "STRICT LIABILITY", ERRORI (INCLUSI NEGLIGENZA O ALTRO), DERIVANTI O COMUNQUE CORRELATI ALL'UTILIZZO DEL SOFTWARE, ANCHE QUALORA SIANO STATI INFORMATI DELLA POSSIBILITÀ DEL VERIFICARSI DI TALI DANNI.

Guida alla soluzione dei problemi

Fare riferimento alla seguente lista di verifica per risolvere la maggior parte dei problemi che si potrebbero verificare durante l'uso di questo apparecchio. Prima di esaminare l'elenco che segue, verificare le procedure di collegamento e d'uso dell'apparecchio. Per informazioni sull'utilizzo del fusibile e sulla rimozione dell'apparecchio dal cruscotto, consultare "Collegamenti e installazione" (pagina 35). Se il problema persiste, visitare il sito di assistenza riportato sulla retrocopertina.

Generali

Non viene emesso alcun suono o il volume dell'audio è molto basso.

→ La posizione dell'attenuatore [FADER] non è appropriata per un sistema a 2 diffusori.

→ Il volume dell'apparecchio e/o del dispositivo collegato è molto basso.
– Aumentare il volume dell'apparecchio o del dispositivo collegato.

Non viene emesso alcun segnale acustico.

→ Un amplificatore di potenza opzionale è collegato e l'amplificatore incorporato non viene utilizzato.

Il contenuto della memoria è stato cancellato.

→ Il cavo di alimentazione o la batteria sono stati rimossi o non sono collegati correttamente.

Le stazioni memorizzate e l'ora esatta sono cancellate.

Si è bruciato il fusibile.

Quando si cambia la posizione della chiave di accensione, viene emesso un disturbo.

→ I cavi non sono collegati correttamente al connettore di alimentazione accessoria dell'auto.

Durante la riproduzione o la ricezione, viene attivato il modo di dimostrazione.

→ Se non viene eseguita alcuna operazione per 5 minuti quando è impostata la funzione [DEMO-ON], viene attivato il modo di dimostrazione.
– Impostare [DEMO-OFF] (pagina 21).

Il display viene disattivato/non viene visualizzato nella finestra del display.

→ L'attenuatore di luminosità è impostato su [DIM-ON] (pagina 23).
→ Il display scompare tenendo premuto OFF.
– Premere OFF sull'apparecchio fino a visualizzare il display.
→ I connettori sono sporchi (pagina 25).

Il display/l'illuminazione lampeggia.

→ L'alimentazione non è sufficiente.
– Verificare che la batteria dell'auto fornisca sufficiente alimentazione all'apparecchio. (I requisiti di alimentazione sono 12 V CC.)

I tasti per le operazioni non funzionano.

→ Premere DSPL e  (indietro)/MODE per più di 2 secondi per azzerare l'apparecchio. Tutti i dati memorizzati saranno cancellati. Per tutelare la propria sicurezza, non azzerare l'apparecchio durante la guida.

L'impostazione automatica dell'orologio non è accurata.

- I dati sull'orologio ricevuti tramite onde radio non sono accurati.
 - Impostare l'orologio manualmente (pagina 7).

Ricezione radiofonica

Non è possibile ricevere le stazioni.

L'audio è disturbato.

- Il collegamento non è corretto.
 - Verificare il collegamento dell'antenna dell'auto.
 - Se l'antenna automatica non si estende, verificare il collegamento del cavo di controllo dell'antenna elettrica.

Non è possibile effettuare la sintonizzazione preselezionata.

- Il segnale di trasmissione è eccessivamente debole.

Non è possibile sintonizzare da 65 MHz a 74 MHz in FM3.

- [AREA] è impostato su [EUROPE].
 - Impostare [AREA] su [RUSSIA] (pagina 21).

RDS

Impossibile ricevere i servizi RDS (quando [AREA] è impostato su [RUSSIA]).

- È selezionato FM3.
 - Selezionare FM1 o FM2.
- I servizi RDS non sono disponibili nella regione corrente.

Dopo alcuni secondi di ascolto, viene avviata la funzione SEEK.

- La stazione non è TP oppure il segnale è debole.
 - Disattivare il modo TA (pagina 12).

Non viene trasmesso alcun notiziario sul traffico.

- Attivare il modo TA (pagina 12).
- La stazione non trasmette notiziari sul traffico pur essendo una stazione TP.
 - Sintonizzarsi su un'altra stazione.

Il modo PTY visualizza [- - - - -].

- La stazione corrente non è una stazione RDS.
- I dati RDS non vengono ricevuti.
- La stazione non specifica il tipo di programma.

Il nome del servizio programmi lampeggia.

- Non esiste alcuna frequenza alternativa per la stazione corrente.
 - Premere **◀◀/▶▶** (SEEK -/+) durante il lampeggiamento del nome del servizio programmi. Viene visualizzato [PI SEEK] e l'apparecchio avvia la ricerca di un'altra frequenza con gli stessi dati PI (identificativo programma).

Riproduzione mediante un dispositivo USB

Non è possibile eseguire la riproduzione mediante un hub USB.

- Il presente apparecchio non è in grado di riconoscere i dispositivi USB mediante un hub USB.

Un dispositivo USB necessita di un tempo maggiore per avviare la riproduzione.

- Il dispositivo USB contiene file con una struttura ad albero complessa.

L'audio viene trasmesso a intermittenza.

- A velocità di trasmissione elevate è possibile che l'audio venga trasmesso a intermittenza.
- I file DRM (gestione dei diritti digitali) potrebbero non essere riproducibili in alcuni casi.

Non è possibile riprodurre un file audio.

- I dispositivi USB formattati con file system diversi da FAT16 o FAT32 non sono supportati.*

* Questo apparecchio supporta FAT16 e FAT32, tuttavia è possibile che alcuni dispositivi USB non supportino tutti questi FAT. Per ulteriori informazioni, consultare le istruzioni per l'uso del dispositivo USB o contattare il produttore.

Impossibile eseguire le operazioni per saltare un album, saltare voci (Modo Jump) e cercare un brano in base al nome (Quick-BrowZer).

- Queste operazioni non sono disponibili quando è collegato un dispositivo USB in modalità Android o un iPod.
 - Impostare [USB MODE] su [MSC/MTP] (pagina 22).
 - Rimuovere l'iPod.
- La modalità USB del dispositivo non è impostata in modo appropriato.
 - Accertarsi che la modalità USB del dispositivo sia impostata sulla modalità MSC/MTP.

L'audio non viene emesso durante la riproduzione in modalità Android.

- Quando l'apparecchio è in modalità Android, l'audio viene emesso soltanto dallo smartphone Android.
 - Controllare lo stato dell'applicazione per la riproduzione audio sullo smartphone Android.
 - La riproduzione potrebbe non essere eseguita correttamente a seconda dello smartphone Android in uso.

Funzione NFC

Non è possibile stabilire la connessione One-touch (NFC).

- Se lo smartphone non risponde al tocco.
 - Verificare che la funzione NFC sullo smartphone sia stata attivata.
 - Avvicinare l'area con il contrassegno N dello smartphone all'area con il contrassegno N sull'apparecchio.
 - Se lo smartphone è dotato di custodia, rimuoverla.
- La sensibilità di ricezione NFC dipende dal dispositivo.

Se più tentativi di stabilire una connessione One-touch con lo smartphone non vanno a buon fine, stabilire la connessione BLUETOOTH manualmente.

Funzione BLUETOOTH

Il dispositivo da connettere non rileva l'apparecchio.

- Impostare l'apparecchio in modalità attesa di associazione prima di eseguire l'associazione.
- Quando è connesso a un dispositivo BLUETOOTH l'apparecchio non può essere rilevato da un altro dispositivo.
 - Terminare la connessione corrente ed eseguire la ricerca dell'apparecchio da un altro dispositivo.
- Una volta che l'associazione al dispositivo è stata completata, attivare l'uscita del segnale BLUETOOTH (pagina 9).

Non è possibile stabilire una connessione.

- La connessione è controllata da un lato (l'apparecchio o il dispositivo BLUETOOTH), non da entrambi.
 - Stabilire la connessione all'apparecchio da un dispositivo BLUETOOTH o viceversa.

Il nome del dispositivo rilevato non viene visualizzato.

- A seconda dello stato dell'altro dispositivo, può non essere possibile ottenerne il nome.

La suoneria non viene emessa.

- Regolare il volume ruotando la manopola di controllo mentre si riceve una chiamata.
- A seconda del dispositivo connesso, è possibile che la suoneria non venga inviata correttamente.
 - Impostare [RINGTONE] su [1] (pagina 23).
- I diffusori non sono collegati all'apparecchio.
 - Collegare i diffusori all'apparecchio. Per selezionare i diffusori per la suoneria, premere MENU, quindi selezionare [BLUETOOTH] → [SET VOICE-OUT] (pagina 24).

La voce del chiamante non si sente.

- I diffusori non sono collegati all'apparecchio.
 - Collegare i diffusori all'apparecchio. Per selezionare i diffusori da cui viene emessa la voce del chiamante, premere MENU, quindi selezionare [BLUETOOTH] → [SET VOICE-OUT] (pagina 24).

Il chiamante sostiene che il volume è troppo basso o alto.

- Regolare il volume secondo necessità utilizzando la regolazione del guadagno del microfono (pagina 17).

Durante le conversazioni telefoniche si verificano fenomeni di eco o disturbi.

- Abbassare il volume.
- Impostare il modo EC/NC su [EC/NC-1] o [EC/NC-2] (pagina 17).
- Se il livello di rumore ambientale diverso dal suono della chiamata è alto, tentare di ridurre tale rumore.
Per esempio, chiudere il finestrino se è aperto e i rumori della strada sono troppo alti. Se il condizionatore d'aria è rumoroso, abbassare il condizionatore.

Il telefono non è connesso.

- Quando viene riprodotto audio tramite BLUETOOTH, il telefono non è connesso, neanche se si preme CALL.
 - Stabilire una connessione dal telefono.

La qualità dell'audio del telefono è bassa.

- La qualità dell'audio del telefono dipende dalle condizioni di ricezione del telefono cellulare.
 - Se la ricezione è bassa, portare l'automobile dove il segnale del telefono cellulare è migliore.

Il volume del dispositivo audio connesso è basso (alto).

- Il livello del volume sarà diverso a seconda del dispositivo audio.
 - Regolare il volume del dispositivo audio connesso o dell'apparecchio.

L'audio "salta" durante la riproduzione di un dispositivo audio BLUETOOTH.

- Ridurre la distanza tra l'apparecchio e il dispositivo audio BLUETOOTH.
- Se il dispositivo audio BLUETOOTH è contenuto in una custodia che ostacola il segnale, rimuovere il dispositivo dalla custodia durante l'uso.

- Nelle vicinanze sono in uso più dispositivi BLUETOOTH o altri dispositivi che emettono onde radio.
 - Spegnerne gli altri dispositivi.
 - Aumentare la distanza dagli altri dispositivi.
- La riproduzione dell'audio si interrompe brevemente quando viene stabilita la connessione tra l'apparecchio e il telefono cellulare. Non si tratta di un malfunzionamento.

Non è possibile controllare il dispositivo audio BLUETOOTH connesso.

- Verificare che il dispositivo audio BLUETOOTH connesso sia compatibile con AVRCP.

Alcune funzioni non rispondono.

- Verificare che il dispositivo connesso supporti la funzione in questione.

Una chiamata viene risposta accidentalmente.

- Il telefono connesso è impostato per rispondere alle chiamate automaticamente.

L'associazione ha richiesto troppo tempo e non è stata completata.

- A seconda del dispositivo da connettere, il limite di tempo per l'associazione può essere breve.
 - Tentare di completare l'associazione entro il tempo previsto.

Associazione impossibile.

- L'apparecchio potrebbe non essere in grado di eseguire l'associazione con un dispositivo BLUETOOTH associato in precedenza dopo l'inizializzazione dell'apparecchio se le informazioni di associazione dell'apparecchio sono sul dispositivo BLUETOOTH. In questo caso, cancellare le informazioni di associazione dell'apparecchio dal dispositivo BLUETOOTH ed eseguire nuovamente l'associazione.

Non è possibile utilizzare la funzione BLUETOOTH.

- Spegnerne l'apparecchio premendo OFF per più di 2 secondi, quindi riaccenderlo.

Durante le chiamate in vivavoce i diffusori dell'automobile non emettono alcun suono.

→ Se l'audio è impostato per essere emesso dal telefono cellulare, impostare il telefono per l'invio dell'audio ai diffusori dell'automobile.

Siri Eyes Free non è attivata.

- Eseguire la registrazione della funzione vivavoce per un iPhone compatibile con Siri Eyes Free.
- Attivare la funzione Siri sull'iPhone.
- Annullare la connessione BLUETOOTH tra l'iPhone e l'apparecchio e stabilire una nuova connessione.

Funzionamento di Sony | Music Center

Il nome dell'applicazione non corrisponde con l'applicazione inclusa in "Sony | Music Center".

→ Avviare nuovamente l'applicazione dall'applicazione "Sony | Music Center".

Quando l'applicazione "Sony | Music Center" è in esecuzione tramite BLUETOOTH, il display passa automaticamente a [BT AUDIO].

- L'applicazione "Sony | Music Center" o la funzione BLUETOOTH si sono bloccate.
- Avviare nuovamente l'applicazione.

La connessione dell'applicazione "Sony | Music Center" si interrompe automaticamente quando il display passa a [IPOD].

- L'applicazione "Sony | Music Center" sull'iPhone/iPod non supporta la riproduzione dell'iPod.
 - Impostare l'apparecchio su una sorgente diversa da [IPOD], quindi stabilire la connessione con "Sony | Music Center" (pagina 18).

La connessione con "Sony | Music Center" viene scollegata automaticamente quando la modalità USB dell'apparecchio è impostata su [ANDROID].

- Lo smartphone Android non supporta la riproduzione in modalità Android.
 - Impostare la modalità USB dell'apparecchio su [MSC/MTP], quindi stabilire la connessione con "Sony | Music Center" (pagina 18).

Messaggi

Durante il funzionamento, i seguenti messaggi possono apparire o lampeggiare.

INVALID

- L'operazione selezionata potrebbe non essere valida.
- [USB MODE] non può essere modificato durante la riproduzione di un iPod.

READ: lettura informazioni in corso.

- Una volta terminata l'operazione, la riproduzione viene avviata automaticamente. Potrebbe essere necessario attendere un po' di tempo a seconda dell'organizzazione del file.

_ (carattere di sottolineatura): non è possibile visualizzare il carattere.

Riproduzione mediante un dispositivo USB:

HUB NO SUPRT: gli hub USB non sono supportati.

IPD STOP: la riproduzione di un iPod è finita.

- Avviare la riproduzione dall'iPod/iPhone.

NOT SUPPORT - ANDROID MODE

- Un dispositivo USB che non supporta AOA (Android Open Accessory) 2.0 è collegato all'apparecchio mentre [USB MODE] è impostato su [ANDROID].
 - Impostare [USB MODE] su [MSC/MTP] (pagina 22).

USB ERROR: non è possibile riprodurre il dispositivo USB.

- Collegare nuovamente il dispositivo USB.

USB NO DEV: il dispositivo USB non è collegato o non è riconosciuto.

- Accertarsi che il dispositivo USB o il cavo USB siano collegati saldamente.

USB NO MUSIC: non è presente alcun file riproducibile.

→ Collegare un dispositivo USB contenente file riproducibili (pagina 26).

USB NO SUPRT: il dispositivo USB non è supportato.

→ Per ulteriori informazioni sulla compatibilità del dispositivo USB in uso, visitare il sito di assistenza riportato sulla retrocopertina.

OVERLOAD: il dispositivo USB è sovraccaricato.

→ Scollegare il dispositivo USB, quindi premere SRC per selezionare un'altra sorgente.
→ Il dispositivo USB è difettoso oppure è stato collegato un dispositivo non supportato.

Funzionamento RDS:

NO AF: nessuna frequenza alternativa.

→ Premere ◀◀/▶▶ (SEEK -/+) durante il lampeggiamento del nome del servizio programmi. L'apparecchio avvia la ricerca di un'altra frequenza con gli stessi dati PI (identificativo programma) (viene visualizzato [PI SEEK]).

NO PI: nessun identificativo programma. La stazione selezionata non dispone di dati PI (identificativo programma).

→ Selezionare un'altra stazione.

NO TP: nessun programma sul traffico.

→ L'apparecchio continua la ricerca di stazioni TP disponibili.

Per la funzione BLUETOOTH:

BTA NO DEV: il dispositivo BLUETOOTH non è connesso o non viene riconosciuto.

→ Verificare che il dispositivo BLUETOOTH sia correttamente connesso, o che la connessione BLUETOOTH sia stata stabilita con il dispositivo BLUETOOTH.

ERROR: l'operazione selezionata non può essere eseguita.

→ Attendere qualche minuto, quindi riprovare.

UNKNOWN: non è possibile visualizzare un nome o un numero di telefono.

WITHHELD: il numero di telefono è stato nascosto dal chiamante.

Per il funzionamento di Sony | Music Center:

APP -----: non è stata stabilita la connessione con l'applicazione.

→ Eseguire nuovamente la connessione con "Sony | Music Center" (pagina 18).

APP DISCNCT: l'applicazione è disconnessa.

→ Eseguire la connessione con "Sony | Music Center" (pagina 18).

APP DISPLAY: una schermata di impostazioni dello schermo dell'applicazione è aperta.

→ Uscire dalla schermata di impostazioni dello schermo dell'applicazione per attivare i pulsanti.

APP LIST: l'elenco dei contenuti del dispositivo USB è aperto.

→ Uscire dall'elenco dell'applicazione per attivare i pulsanti.

APP MENU: una schermata di impostazioni dell'applicazione è aperta.

→ Uscire dalla schermata di impostazioni dell'applicazione per attivare i pulsanti.

APP NO DEV: il dispositivo su cui è installata l'applicazione non è connesso o non viene riconosciuto.

→ Eseguire la connessione BLUETOOTH e stabilire nuovamente la connessione con "Sony | Music Center" (pagina 18).

APP SOUND: una schermata di impostazioni audio dell'applicazione è aperta.

→ Uscire dalla schermata di impostazioni audio dell'applicazione per attivare i pulsanti.

OPEN APP: l'applicazione "Sony | Music Center" non è in esecuzione.

→ Avviare l'applicazione.

Funzionamento del telecomando da volante:

ERROR: si è verificato un errore durante la registrazione della funzione.

→ Riavviare la registrazione dalla funzione con cui si è verificato l'errore (pagina 21).

TIMEOUT: la registrazione della funzione non è stata effettuata entro l'intervallo previsto.

→ Tentare di completare la registrazione mentre [REGISTER] lampeggia (circa 6 secondi) (pagina 21).

Per l'aggiornamento del firmware:

FILE ERROR: l'aggiornatore non è contenuto nel dispositivo USB.

→ Salvare l'aggiornatore nel dispositivo USB, quindi riprovare (pagina 24).

UPDATE ERROR - PRESS ENTER: l'aggiornamento del firmware non è stato completato correttamente.

→ Premere ENTER per eliminare il messaggio, quindi riprovare. Durante l'aggiornamento, non impostare la chiave di accensione sulla posizione OFF e non rimuovere il dispositivo USB (pagina 24).

→ Inserire il dispositivo USB che contiene l'aggiornatore, quindi premere ENTER.

Se le soluzioni riportate non risolvono il problema, rivolgersi al più vicino rivenditore Sony.

Collegamenti e installazione

Attenzione

- **Portare tutti i cavi di messa a terra a un punto di massa comune.**
- Evitare che i cavi rimangano bloccati da una vite o incastrati nelle parti mobili (ad esempio nelle guide scorrevoli dei sedili).
- Prima di effettuare i collegamenti, spegnere il motore dell'automobile onde evitare di causare cortocircuiti.
- Collegare il cavo di alimentazione ④ all'apparecchio e ai diffusori prima di collegarlo al connettore di alimentazione ausiliaria.
- Per motivi di sicurezza, accertarsi di isolare qualsiasi cavo non collegato utilizzando del nastro adesivo.

Precauzioni

- Scegliere con attenzione la posizione per l'installazione in modo che l'apparecchio non interferisca con le operazioni di guida del conducente.
- Evitare di installare l'apparecchio dove sia soggetto ad alte temperature, come alla luce solare diretta o al getto di aria calda dell'impianto di riscaldamento, o dove possa essere soggetto a polvere, sporco e vibrazioni eccessive.
- Usare solo il materiale di montaggio in dotazione per un'installazione stabile e sicura.

Nota sul cavo di alimentazione (giallo)

Se questo apparecchio viene collegato in combinazione con altri componenti stereo, la potenza nominale dei circuiti dell'automobile deve essere superiore a quella prodotta dalla somma dei fusibili di ciascun componente.

Regolazione dell'angolo di montaggio

Regolare l'angolo di montaggio in modo che sia inferiore a 45°.

Elenco dei componenti per l'installazione

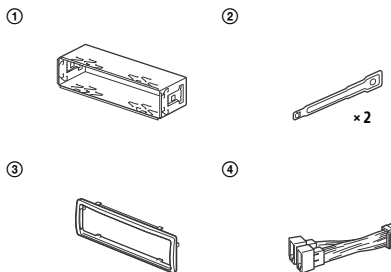

- Questo elenco dei componenti non comprende tutto il contenuto della confezione.
- La staffa ① e la cornice protettiva ③ vengono applicati all'apparecchio in fabbrica. Prima di installare l'apparecchio, utilizzare le chiavi di rilascio ② per rimuovere la staffa ① dall'apparecchio. Per ulteriori informazioni, consultare "Rimozione della staffa e della cornice protettiva" (pagina 38).
- Conservare le chiavi di rilascio ② per un uso futuro in quanto sono necessarie per rimuovere l'apparecchio dall'auto.

Connessioni

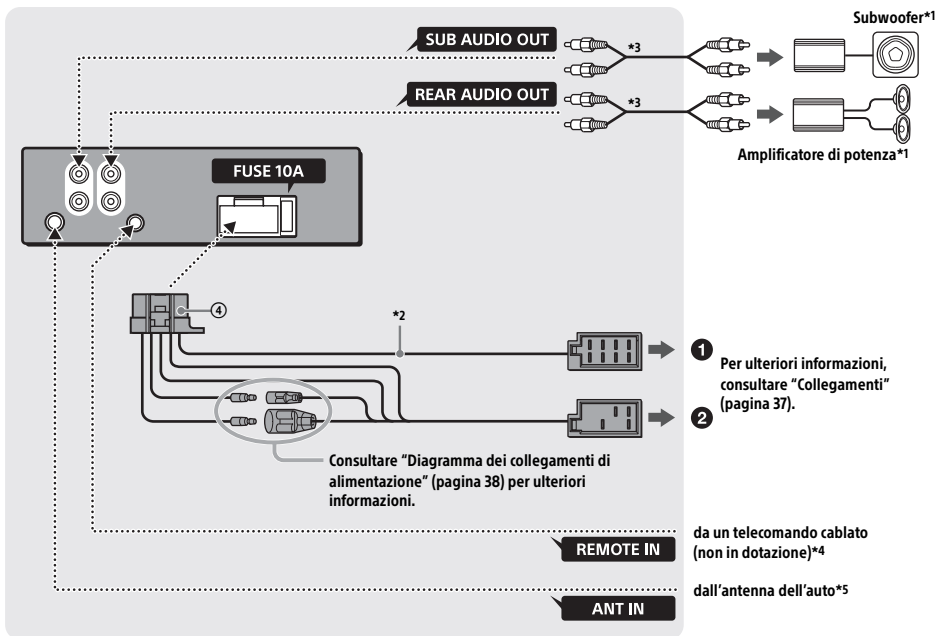

*1 Non in dotazione

*2 Impedenza diffusori: $4 \Omega - 8 \Omega \times 4$

*3 Cavo a piedini RCA (non in dotazione)

*4 A seconda del tipo di auto, utilizzare un adattatore per il telecomando cablatto (non in dotazione). Per ulteriori informazioni sull'uso del telecomando cablatto, consultare "Uso del telecomando cablatto" (pagina 38).

*5 A seconda del tipo di auto, utilizzare un adattatore (non in dotazione) se il connettore dell'antenna non può essere inserito.

Collegamenti

Quando si collega l'apparecchio con il cavo di alimentazione in dotazione ④ si potrebbe danneggiare l'antenna elettrica, se questa non dispone di scatola a relè.

① Al connettore del diffusore dell'auto

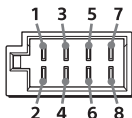

1	Diffusore posteriore (destra)	⊕	Viola
2		⊖	A strisce viola/nero
3	Diffusore anteriore (destra)	⊕	Grigio
4		⊖	A strisce grigio/nero
5	Diffusore anteriore (sinistra)	⊕	Bianco
6		⊖	A strisce bianco/nero
7	Diffusore posteriore (sinistra)	⊕	Verde
8		⊖	A strisce verde/nero

② Al connettore di alimentazione dell'auto

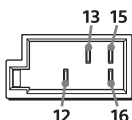

12	alimentazione continua	Giallo
13	antenna elettrica/controllo dell'amplificatore di potenza (REM OUT)	A strisce blu/bianco
15	alimentazione commutata	Rosso
16	terra	Nero

Collegamento semplice del subwoofer

È possibile utilizzare un subwoofer senza un amplificatore di potenza quando è collegato a un cavo del diffusore posteriore.

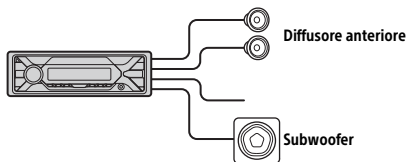

Note

- È necessario preparare i cavi del diffusore posteriore.
- Usare un subwoofer di impedenza compresa tra 4 Ω e 8 Ω e con capacità di potenza adeguata, altrimenti il subwoofer potrebbe essere danneggiato.

Collegamento per la conservazione della memoria

Quando il cavo di ingresso alimentazione giallo è collegato, viene sempre fornita alimentazione al circuito di memoria anche quando l'interruttore di accensione è spento.

Collegamento dei diffusori

- Prima di collegare i diffusori spegnere l'apparecchio.
- Usare diffusori di impedenza compresa tra 4 Ω e 8 Ω e con capacità di potenza adeguata, altrimenti i diffusori potrebbero essere danneggiati.

Diagramma dei collegamenti di alimentazione

Controllare il connettore di alimentazione ausiliaria e far corrispondere correttamente i collegamenti dei cavi a seconda dell'automobile.

Connettore di alimentazione ausiliaria

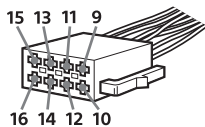

Collegamento normale

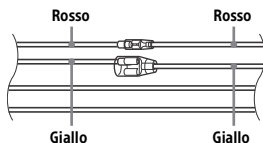

12	alimentazione continua	Giallo
15	alimentazione commutata	Rosso

Se le posizioni dei cavi rosso e giallo sono invertite

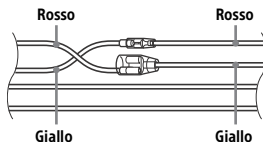

12	alimentazione commutata	Giallo
15	alimentazione continua	Rosso

Se l'auto è sprovvista della posizione ACC (accessoria)

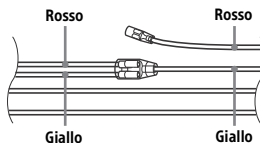

Dopo aver fatto corrispondere i collegamenti e aver commutato i cavi di alimentazione, collegare l'apparecchio all'alimentazione dell'automobile. Per eventuali domande o problemi riguardanti l'apparecchio non trattati nel presente manuale, rivolgersi all'autoconcessionario.

Uso del telecomando cablato

- 1 Per abilitare il telecomando cablato, impostare [STR CONTROL] in [SET STEERING] su [PRESET] (pagina 21).

Installazione

Rimozione della staffa e della cornice protettiva

Prima di installare l'apparecchio, rimuovere la cornice protettiva ③ e la staffa ① dall'apparecchio.

- 1 Afferrare entrambe le estremità della cornice protettiva ③, quindi estrarla.

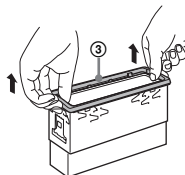

- 2** Inserire entrambe le chiavi di rilascio ② finché non scattano in posizione, quindi abbassare la staffa ①, infine sollevare l'apparecchio per estrarlo.

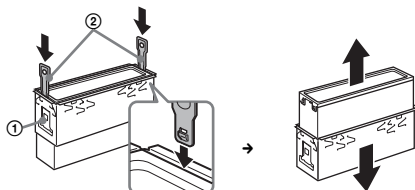

Con il gancio rivolto verso l'interno.

Montaggio dell'apparecchio sul cruscotto

Prima di installare l'apparecchio, accertarsi di ripiegare i fermi presenti su entrambi i lati della staffa ① verso l'interno di 2 mm.

- 1** Inserire la staffa ① nel cruscotto, quindi piegare verso l'esterno i morsetti per un'installazione sicura.

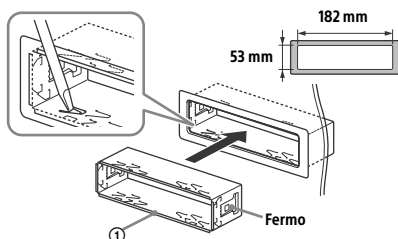

- 2** Montare l'apparecchio sulla staffa ①, quindi fissare la cornice protettiva ③.

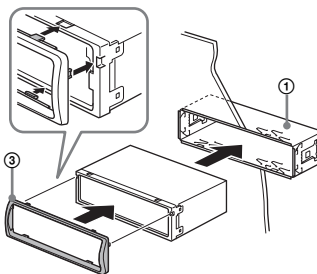

Note

- Se i fermi sono diritti o ripiegati verso l'esterno, l'apparecchio non verrà installato in modo sicuro e potrebbe fuoriuscire.
- Assicurarsi che i 4 fermi sulla cornice protettiva ③ siano correttamente inseriti negli alloggiamenti dell'apparecchio.

Rimozione e installazione del pannello anteriore

Per ulteriori informazioni, consultare "Rimozione del pannello anteriore" (pagina 6).

Azzeramento dell'apparecchio

Per ulteriori informazioni, consultare "Azzeramento dell'apparecchio" (pagina 7).

Sostituzione del fusibile

Per la sostituzione del fusibile, assicurarsi di utilizzare un fusibile dello stesso amperaggio di quello indicato sull'originale. Se il fusibile si brucia, controllare i collegamenti dell'alimentazione e sostituire il fusibile. Se dopo la sostituzione il fusibile si brucia di nuovo, è possibile che si tratti di un problema interno. In tal caso, rivolgersi al più vicino rivenditore Sony.

Fusibile (10 A)

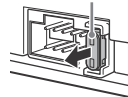

Por motivos de seguridad, asegúrese de instalar esta unidad en el salpicadero del automóvil, ya que la parte posterior de la misma se calienta durante su uso.

Para obtener más información, consulte "Conexión/Instalación" (página 35).

Fabricado en Tailandia

La placa de características que indica el voltaje de funcionamiento, etc., está situada en la parte inferior del chasis.



Por la presente, Sony Corporation declara que este equipo es conforme con la Directiva 2014/53/UE.

El texto completo de la declaración UE de conformidad está disponible en la dirección Internet siguiente:
<http://www.compliance.sony.de/>

Este equipo está diseñado para utilizarse con la versión o versiones autorizadas de software que se indican en la declaración UE de conformidad.

El software cargado en este equipo ha sido verificado para cumplir con los requisitos esenciales de la Directiva 2014/53/UE.

Versión de software: 1_

Se puede comprobar la versión de software en el elemento de configuración del firmware del menú de configuración general.

Aviso para los clientes: la información siguiente resulta de aplicación solo a los equipos comercializados en países afectados por las directivas de la UE

Fabricante: Sony Corporation, 1-7-1 Konan Minato-ku Tokyo, 108-0075 Japón

Para la conformidad del producto en la UE: Sony Belgium, bijkantoor van Sony Europe Limited, Da Vincilaan 7-D1, 1935 Zaventem, Bélgica



Tratamiento de las baterías y equipos eléctricos y electrónicos al final de su vida útil (aplicable en la Unión Europea y en países europeos con sistemas de

tratamiento selectivo de residuos)

Este símbolo en el producto, en la batería o en el embalaje indica que el producto y la batería no pueden ser tratados como un residuo doméstico normal.

En algunas baterías este símbolo puede utilizarse en combinación con un símbolo químico. El símbolo químico del mercurio (Hg) o del plomo (Pb) se añadirá si la batería contiene más del 0,0005% de mercurio o del 0,004% de plomo.

Al asegurarse de que estos productos y baterías se desechan correctamente, usted ayuda a prevenir las consecuencias potencialmente negativas para el medio ambiente y la salud humana que podrían derivarse de la incorrecta manipulación. El reciclaje de materiales ayuda a conservar los recursos naturales.

En el caso de productos que por razones de seguridad, rendimiento o mantenimiento de datos sea necesaria una conexión permanente con la batería incorporada, esta batería solo deberá ser reemplazada por personal técnico cualificado para ello.

Para asegurarse de que la batería será tratada correctamente, entregue estos productos al final de su vida útil en un punto de recogida para el reciclado de aparatos eléctricos y electrónicos. Para las demás baterías, consulte la sección donde se indica cómo extraer la batería del producto de forma segura. Deposite la batería en el correspondiente punto de recogida para el reciclado de baterías.

Para recibir información detallada sobre el reciclaje de este producto o de la batería, póngase en contacto con el ayuntamiento, el punto de recogida más cercano o el establecimiento donde ha adquirido el producto o la batería.

PRECAUCIÓN

El intervalo de frecuencias siguiente de 65 – 74 MHz no está destinado a la retransmisión de sonido según el cuadro de atribución de frecuencias común europeo y no puede utilizarse en Europa.

Advertencia: si el encendido del automóvil no dispone de una posición ACC

Asegúrese de seleccionar la función AUTO OFF (página 21). La unidad se apagará automáticamente y completamente en el tiempo definido después de apagar la unidad, para evitar consumir batería. Si no ha seleccionado la función AUTO OFF, mantenga pulsado OFF hasta que la pantalla desaparezca cada vez que apague el contacto.

Nota legal acerca de los servicios prestados por otros proveedores

Los servicios prestados por otros proveedores están sujetos a cambios, anulaciones o interrupciones sin previo aviso. Sony no asume responsabilidad alguna en estas situaciones.

Aviso importante

Precaución

SONY NO SE HACE RESPONSABLE EN NINGÚN CASO DE DAÑOS ACCIDENTALES, INDIRECTOS, COLATERALES O DE OTRO TIPO, LO QUE INCLUYE, A TÍTULO MERAMENTE ENUNCIATIVO, LA PÉRDIDA DE BENEFICIOS, LA PÉRDIDA DE INGRESOS, LA PÉRDIDA DE DATOS, LA IMPOSIBILIDAD DE UTILIZAR EL PRODUCTO O EQUIPOS ASOCIADOS, EL TIEMPO DE INACTIVIDAD O EL TIEMPO DEL COMPRADOR EN RELACIÓN CON LA UTILIZACIÓN DE ESTE PRODUCTO, SU HARDWARE Y/O SU SOFTWARE.

Tenga en cuenta que este producto incluye un transmisor de radio.

Según la norma 10 de UNECE, un fabricante de un vehículo puede imponer condiciones específicas para la instalación de transmisores de radio en los vehículos.

Consulte el manual de instrucciones de su vehículo o póngase en contacto con el concesionario de su vehículo antes de instalar este producto en su vehículo.

Llamadas de emergencia

Este sistema manos libres para vehículo BLUETOOTH y el dispositivo electrónico conectado al mismo funcionan mediante señales de radio, redes de telefonía móvil y redes terrestres, así como a través de funciones programadas por el usuario, por lo que la conexión no está garantizada en todas las condiciones.

Por tanto, no confíe exclusivamente en un solo dispositivo electrónico para las comunicaciones importantes (como las emergencias médicas).

Acerca de la comunicación BLUETOOTH

- Las microondas generadas por un dispositivo BLUETOOTH pueden afectar al funcionamiento de los dispositivos médicos electrónicos. Apague la unidad y otros dispositivos BLUETOOTH en los siguientes lugares, ya que podría sufrir un accidente.
 - en lugares con presencia de gases inflamables, un hospital, un tren, un avión o una gasolinera
 - cerca de puertas automáticas o de una alarma de incendios
- Esta unidad es compatible con prestaciones de seguridad conformes con la norma BLUETOOTH para proporcionar una conexión segura cuando se utiliza la conexión inalámbrica BLUETOOTH, pero es posible que la seguridad no sea suficiente en función del entorno. Extreme las precauciones al comunicarse mediante la tecnología inalámbrica BLUETOOTH.
- No asumimos responsabilidad alguna por la divulgación de información durante la comunicación BLUETOOTH.

Si desea realizar alguna consulta o solucionar algún problema relativo a la unidad que no se trate en este manual, póngase en contacto con su distribuidor Sony más cercano.

Tabla de contenidos

Guía de elementos y controles	5
-------------------------------	---

Procedimientos iniciales

Extracción del panel frontal	6
Reinicio de la unidad	7
Ajuste del reloj	7
Comprobación de la tensión de la batería	7
Preparación de un dispositivo BLUETOOTH	8
Conexión de un dispositivo USB	10
Conexión de otros dispositivos de audio/vídeo portátiles	11

Escuchar la radio

Escuchar la radio	11
Utilización del sistema de datos de radio (RDS)	12

Reproducción

Reproducción de un dispositivo USB	13
Reproducción de un dispositivo BLUETOOTH	14
Búsqueda y reproducción de pistas	14

Llamadas manos libres (solo mediante BLUETOOTH)

Recibir una llamada	16
Realizar una llamada	16
Operaciones disponibles durante una llamada	17

Funciones útiles

Sony Music Center con iPhone/smartphone Android	18
Utilización del reconocimiento de voz (solo disponible en un smartphone con sistema Android)	19
Utilización de Siri Eyes Free	19

Ajustes

Cancelación del modo DEMO	20
Funcionamiento de los ajustes básicos	20
Ajustes generales (GENERAL)	21
Ajustes de sonido (SOUND)	22
Ajustes de pantalla (DISPLAY)	23
Ajustes de BLUETOOTH (BLUETOOTH)	23
Configuración de Sony Music Center (SONY APP)	24

Información adicional

Actualización del firmware	24
Precauciones	24
Mantenimiento	25
Especificaciones	26
Solución de problemas	28
Mensajes	32

Conexión/Instalación

Precauciones	35
Lista de piezas para la instalación	35
Conexión	36
Instalación	38

Guía de elementos y controles

Unidad principal

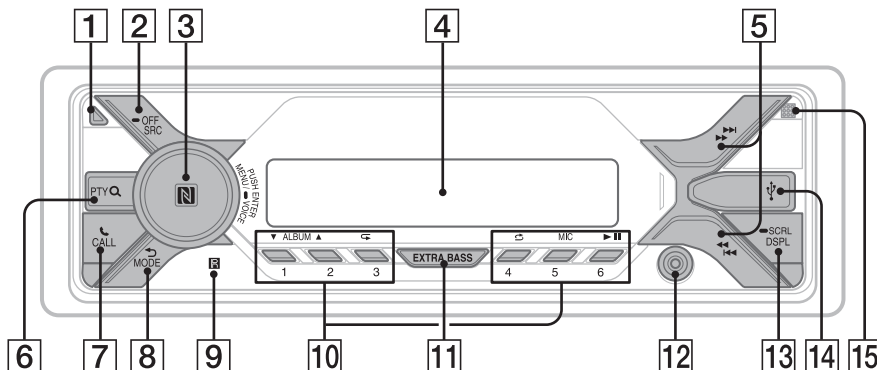

1 Botón de desbloqueo del panel frontal

2 SRC (fuente)

Encienda la unidad.
Cambie de fuente.

— OFF

Mantenga el botón pulsado durante 1 segundo para desactivar la fuente y mostrar el reloj.
Mantenga el botón pulsado durante más de 2 segundos para apagar la unidad y la pantalla.

3 Dial de control

Gire el dial para ajustar el volumen.

PUSH ENTER

Acceda a la opción seleccionada.
Pulse SRC, gírelo y púlselo para cambiar de fuente (en un máximo de 2 segundos).

MENU

Abra el menú de configuración.

— VOICE (página 17, 19)

Manténgalo presionado durante más de 2 segundos para activar la marcación por voz, el reconocimiento de voz (solo en smartphones Android™) o la función Siri (solo en iPhone).

Marca N

Toque el dial de control con el smartphone Android para establecer la conexión BLUETOOTH.

4 Visor

5 <</>>> (SEEK +/-)

Sintonice emisoras de radio de forma automática. Manténgalo pulsado para sintonizarlas de forma manual.

<<</>>> (anterior/siguiente)

<<</>>> (retroceso/avance rápido)

6 PTY (tipo de programa)

Seleccione PTY en RDS.

Q (buscar) (página 15)

Acceda al modo de búsqueda durante la reproducción.

(No disponible si se ha seleccionado [BT AUDIO] o si hay conectado un dispositivo USB en modo Android o un iPod.)

7 CALL

Acceda al menú de llamada. Reciba o finalice una llamada.

Mantenga el botón pulsado durante más de 2 segundos para cambiar la señal BLUETOOTH.

8 ↶ (atrás)

Vuelva a la pantalla anterior.

MODE (página 11, 17)

9 Receptor del mando a distancia

10 Botones numéricos (de 1 a 6)

Reciba emisoras de radio almacenadas.
Manténgalo pulsado para almacenar emisoras.

ALBUM ▼/▲

Salte un álbum de un dispositivo de audio.
Manténgalo pulsado para saltar álbumes de forma continua.

(No disponible si hay conectado un dispositivo USB en modo Android o un iPod.)

↺ (repetición)

(No disponible si hay conectado un dispositivo USB en modo Android.)

↻ (reproducción aleatoria)

(No disponible si hay conectado un dispositivo USB en modo Android.)

MIC (página 17)

▶|| (reproducción/pausa)

11 EXTRA BASS

Refuerza el sonido de graves de forma sincronizada con el nivel de volumen. Pulse este botón para cambiar el ajuste de EXTRA BASS: [1], [2], [OFF].

12 Toma de entrada AUX

13 DSPL (pantalla)

Pulse este botón para cambiar las opciones mostradas.

◀ SCRL (desplazamiento)

Mantenga pulsado este botón para desplazarse por una opción mostrada.

14 Puerto USB

15 Micrófono (panel interior)

Para que la función manos libres funcione correctamente, no cubra el micrófono con cinta adhesiva, etc.

Procedimientos iniciales

Extracción del panel frontal

Puede desmontar el panel frontal de esta unidad para evitar robos.

- 1 Mantenga pulsado OFF ① hasta que se apague la unidad y pulse el botón de desbloqueo del panel frontal ② y, a continuación, tire del panel hacia su posición para extraerlo.

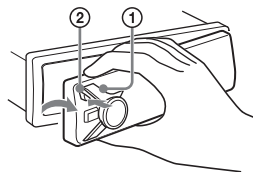

Alarma de precaución

Si sitúa el contacto en la posición OFF sin extraer el panel frontal, sonará la alarma de precaución durante unos segundos. La alarma solo suena si se utiliza el amplificador integrado.

Números de serie

Compruebe que los números de serie de la parte inferior de la unidad y la parte posterior del panel frontal coinciden exactamente. De lo contrario, no podrá realizar emparejamientos BLUETOOTH ni conectar o desconectar mediante NFC.

Montaje del panel frontal

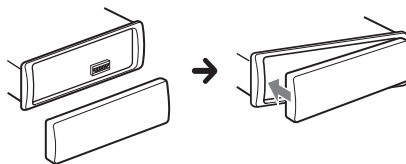

Reinicio de la unidad

Debe reiniciar la unidad antes de utilizarla por primera vez, después de sustituir la batería del vehículo o de cambiar las conexiones.

- 1 Pulse DSPL y ↩ (atrás)/MODE durante más de 2 segundos.

Nota

Si pulsa el botón de reinicio, se borrará el ajuste del reloj y algunos contenidos almacenados.

Ajuste de la región

Después de reiniciar la unidad, aparece la pantalla de ajuste de la región.

- 1 Pulse ENTER mientras aparece [SET AREA].
Aparece la región seleccionada actualmente.
- 2 Gire el dial de control para seleccionar [EUROPE] o [RUSSIA] y púselo.
- 3 Gire el dial de control para seleccionar [YES] o [NO] y púselo.
Si se modifica la región, la unidad se reinicia y aparece el reloj.

Este ajuste puede configurarse en el menú de configuración general (página 21).

Ajuste del reloj

- 1 Pulse MENU, gire el dial de control para seleccionar [GENERAL] y, a continuación, púselo.
- 2 Gire el dial de control para seleccionar [SET CLOCK] y púselo.
- 3 Gire el dial de control para seleccionar [MANUAL] y púselo.
La indicación de la hora parpadea.
- 4 Gire el dial de control para ajustar la hora y el minuto.
Para modificar la indicación digital, pulse ◀◀/▶▶ (SEEK -/+).
- 5 Después de ajustar los minutos, pulse MENU.
El ajuste ha finalizado y se inicia el reloj.

Para mostrar el reloj

Pulse DSPL.

Para ajustar el reloj automáticamente

Seleccione [AUTO <RDS>] en el paso 3.

Comprobación de la tensión de la batería

Tiene la posibilidad de comprobar la tensión actual de la batería. (No disponible si la fuente está desactivada y aparece el reloj.)

- 1 Pulse DSPL varias veces hasta que aparezca la pantalla de la tensión de la batería.

Preparación de un dispositivo BLUETOOTH

Puede escuchar música o realizar llamadas manos libres, en función del dispositivo BLUETOOTH compatible, como un smartphone, un teléfono móvil o un dispositivo de audio (de ahora en adelante, "dispositivo BLUETOOTH", si no se indica otra denominación). Para obtener más información sobre cómo establecer la conexión, consulte el manual de instrucciones suministrado con el dispositivo.

Antes de conectar el dispositivo, baje el volumen de la unidad; de lo contrario, puede emitir un sonido muy fuerte.

Conexión con un smartphone con un solo toque (NFC)

Al tocar el dial de control en la unidad con un smartphone compatible con NFC*, la unidad se emparejará y conectará con el smartphone de forma automática.

* NFC (comunicación de campo cercano) es una tecnología que permite la comunicación inalámbrica de corto alcance entre diferentes dispositivos, como teléfonos móviles y etiquetas IC. Gracias a la función NFC, es posible enviar datos de forma sencilla con solo tocar el símbolo correspondiente o la ubicación designada en los dispositivos compatibles con NFC.

En los smartphones que tengan instalado el sistema operativo Android 4.0 o inferior, debe descargarse la aplicación "NFC Easy Connect" disponible en Google Play™. Es posible que la aplicación no esté disponible en algunos países o regiones.

1 Active la función NFC en el smartphone.

Para obtener más información, consulte el manual de instrucciones suministrado con el smartphone.

2 Junte la parte con la marca N de la unidad con la parte de la marca N del smartphone.

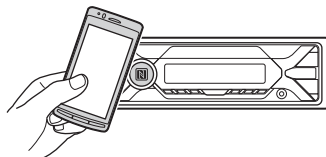

Asegúrese de que se encienda en la pantalla de la unidad.

Para desconectar con NFC

Junte de nuevo la parte con la marca N de la unidad con la parte de la marca N del smartphone.

Notas

- Al establecer la conexión, exteme las precauciones con el smartphone para evitar arañazos.
- No será posible llevar a cabo la conexión con un solo toque si la unidad ya se encuentra conectada a otro dispositivo compatible con NFC. Si este es el caso, desconecte el otro dispositivo y establezca la conexión con el smartphone nuevamente.

Emparejar y conectar con un dispositivo BLUETOOTH

Al conectar un dispositivo BLUETOOTH por primera vez, debe realizar un registro compartido (llamado "emparejamiento"). El emparejamiento permite que esta unidad y otros dispositivos se reconozcan mutuamente. Esta unidad puede conectar dos dispositivos BLUETOOTH (dos teléfonos móviles, o un móvil y un dispositivo de audio).



1 Coloque el dispositivo BLUETOOTH a 1 m de esta unidad.

2 Pulse MENU, gire el dial de control para seleccionar [BLUETOOTH] y, a continuación, púlselo.

3 Gire el dial de control para seleccionar [SET PAIRING] y púlselo.

4 Gire el dial de control para seleccionar [SET DEVICE 1]* o [SET DEVICE 2]* y púlselo.

☎ parpadea mientras la unidad está en modo de espera de emparejamiento.

* El nombre [SET DEVICE 1] o [SET DEVICE 2] cambiará al del dispositivo emparejado una vez que el emparejamiento se haya completado.

5 Realice el emparejamiento en el dispositivo BLUETOOTH para que detecte esta unidad.

6 Seleccione [DSX-XXXX] (nombre de su modelo) que aparece en la pantalla del dispositivo BLUETOOTH.

Si el nombre de su modelo no aparece, vuelva al paso 2.

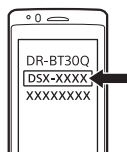

7 Si el dispositivo BLUETOOTH requiere una clave de acceso*, introduzca [0000].

* La clave de acceso puede denominarse también "código de acceso", "código PIN", "número PIN", "contraseña", etc., en función del dispositivo.

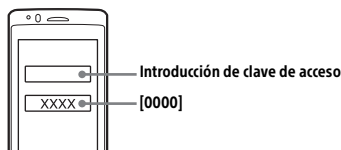

Cuando se realiza el emparejamiento, ☎ permanece encendido.

8 Seleccione esta unidad en el dispositivo BLUETOOTH para establecer la conexión BLUETOOTH.

☎ o ☎ se encenderá cuando se establezca la conexión.

Nota

Al conectarse a un dispositivo BLUETOOTH, ningún otro dispositivo podrá detectar la unidad. Para habilitar la detección, acceda al modo de emparejamiento y busque esta unidad desde otro dispositivo.

Para iniciar la reproducción

Para obtener más información, consulte "Reproducción de un dispositivo BLUETOOTH" (página 14).

Para desconectar el dispositivo emparejado

Siga los pasos de 2 a 4 para desconectarlo una vez que esta unidad y el dispositivo BLUETOOTH estén emparejados.

Conexión con un dispositivo BLUETOOTH emparejado

Para utilizar un dispositivo emparejado, debe establecerse una conexión con esta unidad. Algunos dispositivos emparejados se conectan automáticamente.



1 Pulse MENU, gire el dial de control para seleccionar [BLUETOOTH] y, a continuación, púlselo.

2 Gire el dial de control para seleccionar [SET BT SIGNL] y púlselo.



Asegúrese de que ☎ se enciende.

3 Active la función BLUETOOTH en el dispositivo BLUETOOTH.

4 Accione el dispositivo BLUETOOTH para conectar con esta unidad.

☎ o ☎ se enciende.

Iconos que aparecen en la pantalla:

	Se ilumina cuando se pueden realizar llamadas con manos libres al habilitar el HFP (Perfil de manos libres).
	Se ilumina cuando se permite la reproducción en el dispositivo de audio al habilitar el A2DP (Perfil de distribución de audio avanzado).

Para conectar el último dispositivo conectado desde la unidad

Active la función BLUETOOTH en el dispositivo BLUETOOTH.

Para conectar con el dispositivo de audio, pulse SRC para seleccionar [BT AUDIO] y pulse ►|| (reproducir/pausa).

Para conectarse con el teléfono móvil, presione CALL.

Nota

Al transmitir el sonido por BLUETOOTH, no se podrá conectar desde la unidad al teléfono móvil. En su lugar, conéctese desde el teléfono móvil a esta unidad.

Consejo

Mientras la señal BLUETOOTH está encendida: cuando encienda el contacto, la unidad se volverá a conectar automáticamente al último teléfono móvil conectado.

Conexión con un iPhone/iPod (emparejamiento automático mediante BLUETOOTH)

Cuando un iPhone/iPod con iOS5 o superior está conectado al puerto USB, la unidad se emparejará y conectará con el iPhone/iPod de forma automática.

Para habilitar el emparejamiento automático mediante BLUETOOTH asegúrese de que [SET AUTOPAIR] en [BLUETOOTH] esté configurado en [ON] (página 23).

1 Active la función BLUETOOTH en el iPhone/iPod.

2 Conecte un iPhone/iPod al puerto USB.

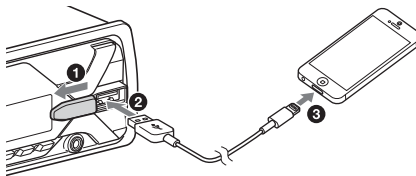

Asegúrese de que  se encienda en la pantalla de la unidad.

Notas

- El emparejamiento automático mediante BLUETOOTH no será posible si la unidad ya se encuentra conectada a otro dispositivo BLUETOOTH. En este caso, desconecte el otro dispositivo y después conecte el iPhone/iPod de nuevo.
- Si no se establece el emparejamiento automático BLUETOOTH, consulte "Preparación de un dispositivo BLUETOOTH" (página 8).

Conexión de un dispositivo USB

1 Baje el volumen de la unidad.

2 Conecte el dispositivo USB a la unidad.

Para conectar un iPod/iPhone, use el cable de conexión USB para iPod (no suministrado).

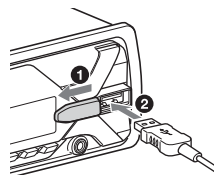

Conexión de otros dispositivos de audio/vídeo portátiles

- 1 Apague el dispositivo de audio portátil.
- 2 Baje el volumen de la unidad.
- 3 Conecte el dispositivo de audio portátil al conector para entrada AUX (minitoma estéreo) de la unidad con un cable de conexión (no suministrado)*.

* Asegúrese de usar un conector de tipo recto.

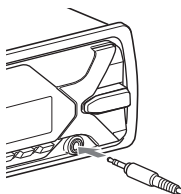

- 4 Pulse SRC para seleccionar [AUX].

Cómo ajustar el nivel de volumen del dispositivo conectado al de otras fuentes

Inicie la reproducción en el dispositivo de audio portátil con un nivel de volumen moderado y ajuste el volumen de la unidad al nivel que suele emplear. Pulse MENU y seleccione [SOUND] → [SET AUX VOL] (página 22).

Escuchar la radio

Escuchar la radio

Para escuchar la radio, pulse SRC y, a continuación, seleccione [TUNER].

Almacenamiento automático (BTM)

- 1 Pulse MODE para cambiar de banda (FM1, FM2, FM3, MW o LW).
- 2 Pulse MENU, gire el dial de control para seleccionar [GENERAL] y, a continuación, púselo.
- 3 Gire el dial de control para seleccionar [SET BTM] y púselo.
La unidad almacena las emisoras en el orden de frecuencia en los botones numéricos.

Sintonización

- 1 Pulse MODE para cambiar de banda (FM1, FM2, FM3, MW o LW).
- 2 Efectúe la sintonización.
Para sintonizar manualmente
Mantenga pulsadas ◀◀/▶▶ (SEEK -/+) para buscar la frecuencia aproximada y, a continuación, pulse ◀◀/▶▶ (SEEK -/+) varias veces para sintonizar la frecuencia deseada.
Para sintonizar automáticamente
Pulse ◀◀/▶▶ (SEEK -/+).
La búsqueda se detiene cuando la unidad recibe una emisora.

Almacenamiento manual

- 1 Mientras recibe la emisora que desea almacenar, mantenga pulsado un botón numérico (1 a 6) hasta que aparezca [MEM].

Recepción de emisoras almacenadas

- 1 Seleccione la banda y, a continuación, toque el número de presintonía deseado (1 a 6).

Utilización del sistema de datos de radio (RDS)

Ajuste de frecuencias alternativas (AF) y anuncios de tráfico (TA)

AF resintoniza continuamente la emisora que tiene la señal más intensa de la red y TA proporciona información actualizada sobre el tráfico o programas de tráfico (TP) si la recibe.

- 1 Pulse **MENU**, gire el dial de control para seleccionar **[GENERAL]** y, a continuación, púlselo.
- 2 Gire el dial de control para seleccionar **[SET AF/TA]** y púlselo.
- 3 Gire el dial de control para seleccionar **[SET AF-ON]**, **[SET TA-ON]**, **[SET AF/TA-ON]** o **[SET AF/TA-OFF]** y, a continuación, púlselo.

Para almacenar emisoras de RDS con ajuste de AF y TA

Es posible presintonizar emisoras RDS junto con un ajuste AF/TA. Ajuste AF/TA y, a continuación, almacene la emisora con BTM o de forma manual. Si las presintoniza manualmente, también puede presintonizar emisoras que no sean RDS.

Para recibir anuncios de emergencia

Con las funciones AF o TA activadas, los anuncios de emergencia interrumpirán automáticamente la fuente seleccionada en ese momento.

Para ajustar el nivel de volumen durante un anuncio de tráfico

El nivel se almacenará en la memoria para futuros anuncios de tráfico, independientemente del nivel de volumen regular.

Para continuar recibiendo un programa regional (REGIONAL)

Si las funciones AF y REGIONAL están activadas, no se cambiará a otra emisora regional con una frecuencia más intensa. Si abandona la zona de recepción de dicho programa regional, ajuste **[SET REG-OFF]** en **[GENERAL]** durante la recepción de FM (página 22).

Esta función no está disponible en el Reino Unido ni en algunas otras zonas.

Función Local Link (solo Reino Unido)

Esta función permite seleccionar otras emisoras locales de la zona, aunque no estén almacenadas en sus botones numéricos.

Durante la recepción FM, pulse un botón numérico (1 a 6) en el que haya una emisora local almacenada. Antes de que transcurran 5 segundos, vuelva a pulsar un botón numérico de una emisora local. Repita este procedimiento hasta que reciba la emisora local.

Selección de tipos de programa (PTY)

- 1 Durante la recepción de FM, pulse PTY.
- 2 Gire el dial de control hasta que aparezca el tipo de programa que desee y, a continuación, púlselo.
La unidad busca emisoras que ofrezcan el tipo de programa seleccionado.

Tipos de programas

NEWS (noticias), **AFFAIRS** (temas de actualidad), **INFO** (información), **SPORT** (deportes), **EDUCATE** (educación), **DRAMA** (drama), **CULTURE** (cultura), **SCIENCE** (ciencia), **VARIED** (variados), **POP M** (música pop), **ROCK M** (música rock), **EASY M** (música ligera), **LIGHT M** (música clásica ligera), **CLASSICS** (música clásica), **OTHER M** (otra música), **WEATHER** (tiempo), **FINANCE** (finanzas), **CHILDREN** (programa infantil), **SOCIAL** (temas de sociedad), **RELIGION** (religión), **PHONE IN** (entrada de teléfono), **TRAVEL** (viajes), **LEISURE** (ocio), **JAZZ** (música jazz), **COUNTRY** (música country), **NATION M** (música nacional), **OLDIES** (música de décadas anteriores), **FOLK M** (música folk), **DOCUMENT** (documentales)

Reproducción

Reproducción de un dispositivo USB

En este Manual de instrucciones, "iPod" se utiliza como referencia general para las funciones de iPod en el iPod y el iPhone, a menos que se indique lo contrario en el texto o las ilustraciones.

Para obtener más información sobre la compatibilidad de su iPod, consulte "Acerca del iPod" (página 25) o visite el sitio web de asistencia de la contraportada.

Se pueden utilizar dispositivos USB* de tipo AOA (Android Open Accessory) 2.0, MSC (Mass Storage Class) y MTP (Media Transfer Protocol) que cumplan con la norma USB. En función del dispositivo USB, es posible seleccionar el modo Android o MSC/MTP en la unidad.

En función del reproductor multimedia digital o el smartphone Android, es necesario ajustar el modo de conexión USB en MTP.

* Por ejemplo, una unidad de memoria USB, un reproductor multimedia digital o un smartphone Android.

Notas

- Para obtener más información sobre la compatibilidad del dispositivo USB visite el sitio web de asistencia de la contraportada.
- Los smartphones con el sistema operativo Android 4.1 o una versión superior instalada son compatibles con Android Open Accessory 2.0 (AOA 2.0). Sin embargo, es posible que algunos smartphones no sean totalmente compatibles con AOA 2.0, aunque tengan instalado Android OS 4.1 o una versión superior.
Para obtener más información sobre la compatibilidad del smartphone Android visite el sitio web de asistencia de la contraportada.
- No es posible reproducir los siguientes tipos de archivo.
MP3/WMA/AAC/FLAC:
 - Archivos protegidos por derechos de propiedad intelectual
 - Archivos DRM (gestión de derechos digitales)
 - Archivos de audio multicanalMP3/WMA/AAC:
 - Archivos de compresión sin pérdida

Antes de establecer una conexión, seleccione el modo USB (modo Android o modo MSC/MTP) en función del dispositivo USB (página 21).

1 Conecte el dispositivo USB al puerto USB (página 10).

Se inicia la reproducción.

Si ya hay un dispositivo conectado, pulse SRC para seleccionar [USB] (aparece [IPD] en la pantalla cuando se reconoce el iPod).

2 Ajuste el volumen en esta unidad.

Para detener la reproducción

Mantenga pulsado OFF durante 1 segundo.

Para expulsar el dispositivo

Detenga la reproducción y, a continuación, desconecte el dispositivo.

Advertencia para iPhone

Al conectar un iPhone a través de USB, el volumen de las llamadas del teléfono se controla a través del propio iPhone, no con la unidad. No aumente el volumen de la unidad durante las llamadas telefónicas para evitar sonidos altos e inesperados después de una llamada.

Reproducción de un dispositivo BLUETOOTH

Puede reproducir contenidos en un dispositivo conectado que sea compatible con BLUETOOTH A2DP (Perfil de distribución de audio avanzado).



1 Establezca la conexión BLUETOOTH con el dispositivo de audio (página 8).

Para seleccionar el dispositivo de audio, presione MENU y seleccione [BLUETOOTH] → [SET AUDIODEV] (página 23).

2 Pulse SRC para seleccionar [BT AUDIO].

3 Accione el dispositivo de audio para iniciar la reproducción.

4 Ajuste el volumen en esta unidad.

Notas

- Según el dispositivo de audio, es posible que información como el título, el número o tiempo de la pista y el estado de la reproducción no se visualicen en la unidad.
- Incluso si cambia la fuente de la unidad, la reproducción del dispositivo de audio no se detendrá.
- [BT AUDIO] no aparecerá en la pantalla mientras se reproduce la aplicación "Sony | Music Center" a través de la función BLUETOOTH.

Para ajustar el nivel de volumen del dispositivo BLUETOOTH al de otras fuentes

Inicie la reproducción en el dispositivo de audio BLUETOOTH con un nivel de volumen moderado y ajuste el volumen de la unidad al nivel que suele emplear.

Pulse MENU y seleccione [SOUND] → [SET BTA VOL] (página 22).

Búsqueda y reproducción de pistas

Reproducción aleatoria y repetición

No disponible si hay conectado un dispositivo USB en modo Android.

1 Durante la reproducción, pulse varias veces (repetición) o (aleatorio) para seleccionar el modo de reproducción que desee.

Puede que tarde en iniciarse la reproducción en el modo de reproducción seleccionado.

Los modos de reproducción disponibles varían en función de la fuente de sonido seleccionada.

Búsqueda de pista por nombre (Quick-BrowZer™)

No disponible si hay conectado un dispositivo USB en modo Android o un iPod.

- 1 Durante la reproducción USB, pulse Q (buscar)* para ver la lista de categorías de búsqueda.**

Cuando aparezca la lista de pistas, pulse  (atrás) varias veces para ver la lista de búsqueda que desee.

* Durante la reproducción USB, pulse Q (buscar) durante más de 2 segundos para volver directamente al principio de la lista de la categoría.

- 2 Gire el dial de control para seleccionar la categoría que desee y púselo para confirmar.**
- 3 Repita el paso 2 para seleccionar la pista que desee.**
Se inicia la reproducción.

Para salir del modo Quick-BrowZer

Pulse Q (buscar).

Búsqueda omitiendo elementos (modo salto)

No disponible si hay conectado un dispositivo USB en modo Android o un iPod.

- 1 Durante la reproducción USB, pulse Q (buscar).**
- 2 Pulse  (SEEK +).**
- 3 Gire el dial de control para seleccionar la opción.**
Saltará la lista en pasos del 10% respecto al número total de elementos.
- 4 Pulse ENTER para volver al modo Quick-BrowZer.**
Aparece el elemento seleccionado.
- 5 Gire el dial de control para seleccionar el elemento que desee y púselo.**
Se inicia la reproducción.

Llamadas manos libres (solo mediante BLUETOOTH)

Para utilizar un teléfono móvil, conéctelo a la unidad. Puede conectar dos teléfonos móviles a la unidad. Para obtener más información, consulte "Preparación de un dispositivo BLUETOOTH" (página 8).



Recibir una llamada

- 1 Presione **CALL** al recibir una llamada con un tono de timbre.

La llamada telefónica comenzará.

Nota

El tono de timbre y la voz de la persona que habla se emiten en los altavoces frontales. Para seleccionar los altavoces para llamar en modo manos libres, presione **MENU** y seleccione **[BLUETOOTH]** → **[SET VOICE-OUT]** (página 24).

Para rechazar la llamada

Mantenga pulsado **OFF** durante 1 segundo.

Para finalizar la llamada

Presione **CALL** de nuevo.

Realizar una llamada

Puede realizar una llamada desde la agenda telefónica o el historial de llamadas cuando un teléfono móvil compatible con PBAP (Perfil de acceso a agenda telefónica) está conectado. Cuando dos teléfonos móviles estén conectados a la unidad, seleccione cualquiera de los dos.

Desde la agenda telefónica

- 1 Pulse **CALL**.
Cuando dos teléfonos móviles estén conectados a la unidad, gire el dial de control para seleccionar alguno y luego púselo.
- 2 Gire el dial de control para seleccionar **[PHONE BOOK]** y púselo.
- 3 Gire el dial de control para seleccionar una inicial de la lista de iniciales y púselo.
- 4 Gire el dial de control para seleccionar un nombre de la lista de nombres y púselo.
- 5 Gire el dial de control para seleccionar un número de la lista de números y púselo.
La llamada telefónica comenzará.



Desde el historial de llamadas

- 1 Pulse **CALL**.
Cuando dos teléfonos móviles estén conectados a la unidad, gire el dial de control para seleccionar alguno y luego púselo.
- 2 Gire el dial de control para seleccionar **[RECENT CALL]** y púselo.
Aparecerá una lista con el historial de llamadas.
- 3 Gire el dial de control para seleccionar un nombre o un número de teléfono del historial de llamadas y púselo.
La llamada telefónica comenzará.

Mediante la introducción del número de teléfono

- 1 Pulse **CALL**.
Cuando dos teléfonos móviles estén conectados a la unidad, gire el dial de control para seleccionar alguno y luego púselo.
- 2 Gire el dial de control para seleccionar **[DIAL NUMBER]** y púselo.

- 3 Gire el dial de control para introducir el número de teléfono y, por último, seleccione [] (espacio) y pulse ENTER*. La llamada telefónica comenzará.

* Para modificar la indicación digital, pulse   (SEEK -/+).

Nota

[] aparece en lugar de [#] en la pantalla.

Mediante rellamada

- 1 Pulse CALL.
Cuando dos teléfonos móviles estén conectados a la unidad, gire el dial de control para seleccionar alguno y luego púlselo.
- 2 Gire el dial de control para seleccionar [REDIAL] y púlselo.
La llamada telefónica comenzará.

Mediante etiquetas de voz

Puede hacer una llamada mencionando la etiqueta de voz almacenada en un teléfono móvil conectado que cuente con la función de marcación por voz.

- 1 Pulse CALL.
Cuando dos teléfonos móviles estén conectados a la unidad, gire el dial de control para seleccionar alguno y luego púlselo.
- 2 Gire el dial de control para seleccionar [VOICE DIAL] y púlselo.
Como alternativa, mantenga pulsada la tecla VOICE durante más de 2 segundos.
- 3 Mencione la etiqueta de voz almacenada en el teléfono móvil.
Su voz se reconocerá, y se realizará la llamada.

Para cancelar la marcación por voz

Pulse VOICE.

Operaciones disponibles durante una llamada

Para ajustar el volumen del tono de timbre

Gire el dial de control al recibir una llamada.

Para ajustar el volumen de la voz de la persona que habla

Gire el dial de control durante una llamada.

Para ajustar el volumen del interlocutor (ajuste de ganancia del micrófono)

Pulse MIC.

Niveles de volumen ajustables: [MIC-LOW], [MIC-MID], [MIC-HI].

Para reducir el eco y el ruido (modo de cancelación de eco/cancelación de ruido)

Mantenga presionado MIC.

Modo configurable: [EC/NC-1], [EC/NC-2].

Para alternar entre el modo de manos libres y el modo manual

Durante una llamada, presione MODE para cambiar el audio de la llamada entre la unidad y el teléfono móvil.

Nota

Según el teléfono móvil, puede que esta operación no se encuentre disponible.

Funciones útiles

Sony | Music Center con iPhone/smartphone Android

Debe descargar la última versión de la aplicación "Sony | Music Center" desde la App Store en el caso del iPhone o desde Google Play en el caso de un smartphone con sistema Android.

Notas

- Para su seguridad, respete las leyes y normas de circulación, y no utilice la aplicación mientras conduce.
- "Sony | Music Center" es una aplicación para controlar los dispositivos de audio de Sony compatibles con "Sony | Music Center" a través de su iPhone o smartphone con sistema Android.
- Lo que se puede controlar con "Sony | Music Center" varía en función del dispositivo conectado.
- Para hacer uso de las funciones de "Sony | Music Center" puede consultar la información correspondiente en su iPhone o smartphone con sistema Android.
- Para obtener más información sobre "Sony | Music Center", visite la siguiente URL: <http://www.sony.net/smcqa/>
- Visite el sitio web a continuación para verificar los modelos compatibles de iPhone y smartphone con sistema Android.
Para iPhone: visite la App Store.
Para smartphone con sistema Android: visite Google Play.

Establecimiento de la conexión con Sony | Music Center

- 1** Realice la conexión BLUETOOTH con un iPhone o smartphone con sistema Android (página 8).

Para seleccionar el dispositivo de audio, presione MENU y seleccione [BLUETOOTH] → [SET AUDIODEV] (página 23).

- 2** Inicie la aplicación "Sony | Music Center".

- 3** Pulse MENU, gire el dial de control para seleccionar [SONY APP] y, a continuación, púlselo.

Se iniciará la conexión con el iPhone o smartphone con sistema Android.

Para más información sobre las operaciones en un iPhone o smartphone con sistema Android, consulte la sección de ayuda de la aplicación.

Si aparece el número de dispositivo

Asegúrese de que aparezca el número (por ejemplo, 123456) y, luego, seleccione [Sí] en el iPhone o smartphone con sistema Android.

Para finalizar la conexión

Pulse MENU, gire el dial de control para seleccionar [SONY APP] y, a continuación, púlselo.

Selección de la fuente o aplicación

Puede seleccionar la fuente o la aplicación deseada en el iPhone o smartphone con sistema Android.

Para seleccionar la fuente

Pulse SRC varias veces. Otra opción es pulsar SRC, girar el dial de control para seleccionar la fuente deseada y pulsar ENTER.

Para visualizar la lista de fuentes

Pulse SRC.

Anuncio de SMS mediante la guía de voz (solo disponible en un smartphone con sistema Android)

Los mensajes SMS se reproducen de forma automática a través de los altavoces del automóvil.

Para obtener más información sobre los ajustes, consulte la sección de ayuda de la aplicación.

Responder un mensaje SMS (solo disponible en un smartphone con sistema Android)

Puede responder un mensaje tocando el icono de responder.

- 1 Active la aplicación "Sony | Music Center" y toque el icono [Reply] (responder). Aparecerá la pantalla de entrada de mensajes en la aplicación "Sony | Music Center".
- 2 Responda al mensaje a través del reconocimiento de voz. Aparecerá una lista con los posibles mensajes en la aplicación "Sony | Music Center".
- 3 Gire el dial de control para seleccionar el mensaje que desee y púselo. Se enviará el mensaje.

Configuración de ajustes de sonido y pantalla

Puede configurar los ajustes relacionados con el sonido y la pantalla a través del iPhone o smartphone con sistema Android.

Para obtener más información sobre los ajustes, consulte la sección de ayuda de la aplicación.

Utilización del reconocimiento de voz (solo disponible en un smartphone con sistema Android)

- 1 Mantenga pulsado VOICE para activar el reconocimiento de voz.
- 2 Diga el comando de voz deseado en el micrófono.

Para desactivar el reconocimiento de voz
Pulse VOICE.

Notas

- Es posible que el reconocimiento de voz no esté disponible en algunos casos.
- Puede que el reconocimiento de voz no funcione correctamente según el smartphone con sistema Android conectado.
- Utilice el reconocimiento de voz en condiciones de poco ruido, por ejemplo procedente del motor.

Utilización de Siri Eyes Free

Siri Eyes Free permite utilizar el iPhone en modo manos libres simplemente hablando al micrófono. Para utilizar esta función debe conectar un iPhone a la unidad mediante BLUETOOTH. El servicio solo está disponible con un iPhone 4s o superior. Asegúrese de que su iPhone tenga instalada la última versión de iOS.

Antes, debe completar el registro y la configuración de la conexión BLUETOOTH para el iPhone. Para obtener más información, consulte "Preparación de un dispositivo BLUETOOTH" (página 8). Para seleccionar el iPhone, presione MENU y selección [BLUETOOTH] → [SET AUDIODEV] (página 23).

- 1 Active la función Siri en el iPhone.
Para obtener más información, consulte el manual de instrucciones suministrado con el iPhone.
- 2 Mantenga pulsada la tecla VOICE durante más de 2 segundos.
Aparece la pantalla de control por voz.
- 3 Después del pitido del iPhone, hable al micrófono.
El iPhone hará otro pitido y, a continuación, Siri comenzará a responder.

Para desactivar Siri Eyes Free
Pulse VOICE.

Notas

- Puede que el iPhone no reconozca su voz según las condiciones de uso. (Por ejemplo, si se encuentra en un automóvil en movimiento.)
- Es posible que Siri Eyes Free no funcione correctamente, o que el tiempo de respuesta se retrase en lugares donde la recepción del iPhone no sea buena.
- Según las condiciones de utilización del iPhone, puede que Siri Eyes Free no funcione correctamente o se cierre.
- Si reproduce una pista con un iPhone a través de la conexión de audio BLUETOOTH, Siri Eyes Free se cerrará automáticamente al iniciar la reproducción de la pista mediante BLUETOOTH, y la unidad reproducirá la fuente de audio BLUETOOTH.
- Cuando Siri Eyes Free se activa durante la reproducción de audio, la unidad puede reproducir la fuente de audio BLUETOOTH, a pesar de que no haya especificado una pista para reproducir.
- Al conectar el iPhone al puerto USB, puede que Siri Eyes Free no funcione correctamente o se cierre.
- Cuando conecte el iPhone a la unidad mediante USB, no active Siri con el iPhone. Es posible que Siri Eyes Free no funcione correctamente o se cierre.
- No se emitirá ningún sonido de audio mientras Siri Eyes Free esté activado.

Ajustes

Cancelación del modo DEMO

Puede cancelar la pantalla de demostración que aparece cuando la fuente está desactivada y aparece el reloj.

- 1 Pulse MENU, gire el dial de control para seleccionar [GENERAL] y, a continuación, púlselo.**
- 2 Gire el dial de control para seleccionar [SET DEMO] y púlselo.**
- 3 Gire el dial de control para seleccionar [SET DEMO-OFF] y púlselo.**
El ajuste habrá finalizado.
- 4 Pulse ↶ (atrás) dos veces.**
La pantalla vuelve al modo de recepción/ reproducción normal.

Funcionamiento de los ajustes básicos

Puede establecer las opciones de las siguientes categorías de configuración:
Configuración general (GENERAL), Configuración de sonido (SOUND), Configuración de pantalla (DISPLAY), Configuración de BLUETOOTH (BLUETOOTH), Configuración de Sony | Music Center (SONY APP)

- 1 Pulse MENU.**
- 2 Gire el dial de control para seleccionar la categoría de ajustes que desee y púlselo.**
Las opciones que puede ajustar dependen de la fuente y de la configuración.
- 3 Gire el dial de control para seleccionar las opciones y púlselo.**

Para volver a la pantalla anterior

Pulse ↶ (atrás).

Ajustes generales (GENERAL)

AREA

Especifica la región en la que va a utilizarse esta unidad: [EUROPE], [RUSSIA].

Si se modifica la región seleccionada, la unidad se reinicia y aparece el reloj.
(Disponible solo cuando la fuente está desactivada y aparece el reloj.)

DEMO (demostración)

Activa la demostración: [ON], [OFF].

CLOCK (reloj) (página 7)

Ajusta el reloj: [AUTO <RDS>], [MANUAL].

CAUT ALM (alarma de precaución)

Activa la alarma de precaución: [ON], [OFF] (página 6).
(Disponible solo cuando la fuente está desactivada y aparece el reloj.)

BEEP

Activa el sonido de pitido: [ON], [OFF].

AUTO OFF

Se apaga automáticamente transcurrido un tiempo determinado una vez que se apaga la unidad: [ON] (30 minutos), [OFF].

STEERING

Registra/reinicia el ajuste del mando a distancia en el volante.

(Disponible cuando la conexión se realiza con el cable de conexión (no suministrado).)

(Disponible solo cuando la fuente está desactivada y aparece el reloj.)

STR CONTROL (control en el volante)

Selecciona el modo de entrada del mando a distancia conectado. Para evitar errores, asegúrese de que el modo de entrada coincide con el mando a distancia conectado antes de usarlo.

CUSTOM

Modo de entrada del mando a distancia en el volante

PRESET

Modo de entrada del mando a distancia con cable, sin tener en cuenta el mando a distancia en el volante (seleccionado automáticamente al realizar [RESET CUSTOM].)

EDIT CUSTOM

Registra las funciones (SOURCE, ATT, VOL +/-, SEEK +/-, VOICE, ON HOOK, OFF HOOK) en el mando a distancia en el volante:

- 1 Gire el dial de control para seleccionar la función que desea asignar al mando a distancia del volante y, a continuación, púselo.
- 2 Mientras [REGISTER] parpadea, mantenga pulsado el botón del mando a distancia en el volante al que desea asignar la función. Una vez finalizado el registro, aparece [REGISTERED].
- 3 Para registrar otras funciones, repita los pasos 1 y 2.

(Disponible solo cuando [STR CONTROL] está ajustado en [CUSTOM].)

RESET CUSTOM

Reinicia el ajuste del mando a distancia en el volante: [YES], [NO].

(Disponible solo cuando [STR CONTROL] está ajustado en [CUSTOM].)

Notas

- Al realizar ajustes, solo puede utilizarse la unidad con los botones. Por motivos de seguridad, estacione el vehículo antes de realizar este ajuste.
 - Si se produce un error durante el registro, la información registrada anteriormente no se elimina. Vuelva a empezar el registro a partir de la función en la que se produjo el error.
 - Es posible que esta función no esté disponible en algunos vehículos. Para obtener más información sobre la compatibilidad de su vehículo, visite el sitio web de asistencia de la contraportada.
-

USB MODE

Cambia el modo USB: [ANDROID], [MSC/MTP].
(Disponible solo cuando se selecciona la fuente USB.)

AF/TA (frecuencias alternativas/anuncio de tráfico)

Selecciona el ajuste de las frecuencias alternativas (AF) y los anuncios de tráfico (TA): [AF-ON], [TA-ON], [AF/TA-ON], [AF/TA-OFF].
(Disponible al seleccionar cualquier fuente.)

REGIONAL

Limita la recepción a una región específica: [ON], [OFF]. (Disponible solo si hay recepción FM.)

BTM (memoria de mejor sintonización) (página 11)
(Disponible solo cuando se selecciona el sintonizador.)

FIRMWARE

(Disponible solo cuando la fuente está desactivada y aparece el reloj.)
Comprueba/actualiza la versión del firmware.
Para obtener más información, visite el sitio web de asistencia de la contraportada.

FW VERSION (versión del firmware)

Muestra la versión del firmware actual.

FW UPDATE (actualización del firmware)

Accede al proceso de actualización del firmware: [YES], [NO].

La actualización del firmware lleva unos minutos. Durante la actualización, no sitúe el contacto en la posición OFF ni desconecte el dispositivo USB.

Ajustes de sonido (SOUND)

Este menú de ajustes está disponible al seleccionar una fuente cualquiera.

EQ10 PRESET

Selecciona una curva de ecualizador entre 10 curvas diferentes o la desactiva:
[OFF], [R&B], [ROCK], [POP], [HIP-HOP], [EDM], [JAZZ], [SOUL], [COUNTRY], [KARAOKE]*, [CUSTOM].

Es posible memorizar el ajuste de la curva de ecualizador de cada fuente.

* [KARAOKE] reduce el sonido vocal, aunque no puede eliminarlo del todo durante la reproducción. Asimismo, tampoco está permitido utilizar un micrófono.

EQ10 CUSTOM

Ajusta [CUSTOM] en EQ10.

Selecciona la curva de ecualizador:

[BAND1] 32 Hz, [BAND2] 63 Hz, [BAND3] 125 Hz, [BAND4] 250 Hz, [BAND5] 500 Hz, [BAND6] 1 kHz, [BAND7] 2 kHz, [BAND8] 4 kHz, [BAND9] 8 kHz, [BAND10] 16 kHz.

El nivel de volumen puede ajustarse en pasos de 1 dB, de -6 dB a +6 dB.

BALANCE

Ajusta el balance del sonido: [RIGHT-15] – [CENTER] – [LEFT-15].

FADER

Ajusta el nivel relativo: [FRONT-15] – [CENTER] – [REAR-15].

S.WOOFER (altavoz potenciador de graves)

SW LEVEL (nivel del altavoz potenciador de graves)

Ajusta el nivel de volumen del altavoz potenciador de graves:

[+6 dB] – [0 dB] – [-6 dB], [ATT].

(Aparece [ATT] en el ajuste más bajo.)

SW PHASE (fase del altavoz potenciador de graves)

Selecciona la fase del altavoz potenciador de graves: [NORM], [REV].

LPF FREQ (frecuencia de filtro de paso bajo)

Selecciona la frecuencia de corte del altavoz potenciador de graves: [80Hz], [100Hz], [120Hz].

HPF FREQ (frecuencia de filtro de paso alto)

Selecciona la frecuencia de corte del altavoz frontal/trasero: [OFF], [80Hz], [100Hz], [120Hz].

AUX VOL (volumen AUX)

Ajusta el nivel de volumen de cada dispositivo auxiliar conectado: [+18 dB] – [0 dB] – [-8 dB].
Este ajuste evita tener que ajustar el nivel de volumen en diferentes fuentes.
(Disponible solo cuando se selecciona AUX.)

BTA VOL (nivel de volumen de audio BLUETOOTH)

Ajusta el nivel de volumen de cada dispositivo BLUETOOTH conectado: [+6 dB] – [0 dB] – [-6 dB].
Este ajuste evita tener que ajustar el nivel de volumen en diferentes fuentes.

Ajustes de pantalla (DISPLAY)

DIMMER

Modifica el brillo de la pantalla: [ON], [OFF], [CLK] (reloj).

Para que esta función solo esté activa durante un período determinado, seleccione [CLK] y defina las horas de inicio y finalización.

- Para ajustar el brillo cuando la función de atenuación está activada:
Ajuste [DIMMER] en [ON] y, a continuación, ajuste [BRIGHTNESS].
 - Para ajustar el brillo cuando la función de atenuación está desactivada:
Ajuste [DIMMER] en [OFF] y, a continuación, ajuste [BRIGHTNESS].
- El ajuste de brillo se almacena y se aplica cuando la función de atenuación se activa o desactiva.

BRIGHTNESS

Ajusta el brillo de la pantalla. El nivel de brillo es ajustable: [1] – [10].

SND SYNC (sincronización del sonido)

Activa la sincronización de la iluminación con el sonido: [ON], [OFF].

AUTO SCR (desplazamiento automático)

Desplaza automáticamente los elementos más largos: [ON], [OFF].
(No disponible cuando se selecciona AUX o el sintonizador.)

Ajustes de BLUETOOTH (BLUETOOTH)

PAIRING (página 8)

Permite conectar hasta dos dispositivos BLUETOOTH: [DEVICE 1], [DEVICE 2]. El nombre [DEVICE 1] o [DEVICE 2] cambiará al del dispositivo emparejado una vez que el emparejamiento se haya completado.

AUDIODEV (dispositivo de audio)

Selecciona el dispositivo de audio. [*] aparece en el dispositivo emparejado con [DEVICE 1] o el dispositivo de audio compatible con A2DP actual.

RINGTONE

Selecciona si esta unidad o el teléfono móvil conectado emite el tono de timbre: [1] (esta unidad), [2] (teléfono móvil).

AUTO ANS (respuesta automática)

Configura esta unidad para que responda a las llamadas entrantes de forma automática: [OFF], [1] (aproximadamente 3 segundos), [2] (aproximadamente 10 segundos).

AUTOPAIR (emparejamiento automático)

Inicia el emparejamiento de BLUETOOTH automáticamente cuando un dispositivo iOS con la versión 5.0 o posterior se conecta mediante USB: [ON], [OFF].

BT SIGNAL (señal BLUETOOTH) (página 9)

Activa/desactiva la función BLUETOOTH.

BT INIT (inicializar BLUETOOTH)

Inicializa todos los ajustes relacionados con BLUETOOTH (información de emparejamiento, información del dispositivo, etc.): [YES], [NO]. Al desechar la unidad, inicialice todos los ajustes.
(Disponible solo cuando la fuente está desactivada y aparece el reloj.)

VOICE-OUT (salida de voz)

Selecciona los altavoces para las llamadas manos libres: [VOICE FRONT] (altavoces delanteros), [VOICE REAR] (altavoces traseros), [VOICE ALL] (todos los altavoces). (Disponible solo cuando la fuente está desactivada y aparece el reloj.)

Configuración de Sony | Music Center (SONY APP)

Activa y finaliza la función “Sony | Music Center” (conexión).

Información adicional

Actualización del firmware

Para actualizar el firmware, visite el sitio web de asistencia de la contraportada y siga las instrucciones.

Notas

- Es necesario utilizar un dispositivo USB (no suministrado) para actualizar el firmware. Almacene el programa de actualización en el dispositivo USB y conecte el dispositivo al puerto USB para realizar la actualización.
- La actualización del firmware lleva unos minutos. Durante la actualización, no sitúe el contacto en la posición OFF ni desconecte el dispositivo USB.

Precauciones

- Enfríe la unidad si su vehículo está estacionado bajo la luz directa del sol.
- No deje el panel frontal ni dispositivos de audio en el interior del vehículo, ya que podrían sufrir averías a causa de las temperaturas elevadas provocadas por la luz directa del sol.
- La antena motorizada se extiende automáticamente.

Para mantener una alta calidad de sonido

No derrame líquidos sobre la unidad.

Orden de reproducción de archivos de audio

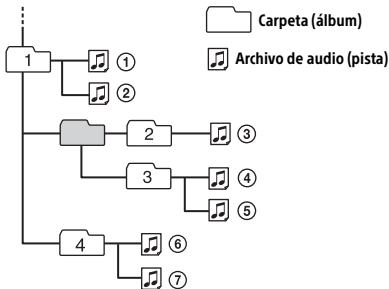

Acerca del iPod

- Puede conectarse a los siguientes modelos de iPod. Actualice sus dispositivos iPod a la última versión de software antes de utilizarlos.

Modelos de iPhone/iPod compatibles

Modelo compatible	Bluetooth®	USB
iPhone X	✓	✓
iPhone 8	✓	✓
iPhone 8 Plus	✓	✓
iPhone 7	✓	✓
iPhone 7 Plus	✓	✓
iPhone SE	✓	✓
iPhone 6s	✓	✓
iPhone 6s Plus	✓	✓
iPhone 6	✓	✓
iPhone 6 Plus	✓	✓
iPhone 5s	✓	✓
iPhone 5c	✓	✓
iPhone 5	✓	✓
iPhone 4s	✓	✓
iPod touch (6.ª generación)	✓	✓

Modelo compatible	Bluetooth®	USB
iPod touch (5.ª generación)	✓	✓
iPod nano (7.ª generación)		✓

- El uso de la insignia Made for Apple significa que un accesorio ha sido diseñado para conectarse específicamente al producto o a los productos Apple identificados en la insignia, y ha sido certificado por el fabricante de que cumple las normas de rendimiento de Apple. Apple no se hace responsable por el funcionamiento de este dispositivo o su cumplimiento con normas de seguridad y regulatorias. Tenga en cuenta que el uso de este accesorio con un producto Apple puede afectar el rendimiento inalámbrico.

Si desea realizar alguna consulta o solucionar algún problema relativo a la unidad que no se trate en este manual, póngase en contacto con su distribuidor Sony más cercano.

Mantenimiento

Limpieza de los conectores

Es posible que la unidad no funcione correctamente si los conectores entre la unidad y el panel frontal están sucios. Para evitarlo, retire el panel frontal (página 6) y limpie los conectores con un bastón de algodón. No aplique una fuerza excesiva. De lo contrario, podría dañar los conectores.

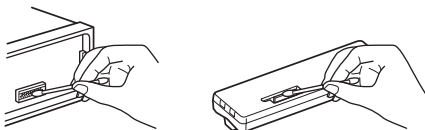

Notas

- Por motivos de seguridad, apague el contacto antes de limpiar los conectores y retire la llave del contacto.
- Nunca toque los conectores directamente con los dedos ni con un dispositivo metálico.

Especificaciones

Sección del sintonizador

FM

Rango de sintonización:

Si [AREA] está ajustado en [EUROPE]:

87,5 MHz – 108,0 MHz

Si [AREA] está ajustado en [RUSSIA]:

FM1/FM2: 87,5 MHz – 108,0 MHz

(en pasos de 50 kHz)

FM3: 65 MHz – 74 MHz (en pasos de 30 kHz)

Terminal de antena:

Conector de antena externa

Frecuencia intermedia:

Si [AREA] está ajustado en [EUROPE]:

FM CCIR: -1.956,5 kHz a -487,3 kHz y

+500,0 kHz a +2.095,4 kHz

Si [AREA] está ajustado en [RUSSIA]:

FM CCIR: -1.956,5 kHz a -487,3 kHz y

+500,0 kHz a +2.095,4 kHz

FM OIRT: -1.815,6 kHz a -943,7 kHz y

+996,6 kHz a +1.776,6 kHz

Sensibilidad: 7 dBf

Selectividad: 75 dB a 400 kHz

Relación señal-ruido: 73 dB

Separación: 50 dB a 1 kHz

Respuesta de frecuencia: 20 Hz – 15.000 Hz

MW/LW

Rango de sintonización:

MW: 531 kHz – 1.602 kHz

LW: 153 kHz – 279 kHz

Terminal de antena:

Conector de antena externa

Sensibilidad: MW: 26 µV, LW: 50 µV

Sección del reproductor USB

Interfaz: USB (máxima velocidad)

Corriente mínima: 1 A

Número máximo de carpetas y archivos reconocibles:

Carpetas (álbumes): 256

Archivos (pistas) por carpeta: 256

Protocolo Android Open Accessory (AOA) compatible: 2.0

Códec correspondiente:

MP3 (.mp3)

Velocidad de bits: 8 kbps – 320 kbps
(compatible con VBR (velocidad de bits variable))

Frecuencia de muestreo: 16 kHz – 48 kHz

WMA (.wma)

Velocidad de bits: 32 kbps – 192 kbps
(compatible con VBR (velocidad de bits variable))

Frecuencia de muestreo: 32 kHz, 44,1 kHz, 48 kHz

AAC (.m4a, .mp4)

Velocidad de bits: 16 kbps – 320 kbps
(estéreo)

Frecuencia de muestreo: 8 kHz – 48 kHz

FLAC (.flac)

Profundidad de bits: 16 bits, 24 bits

Frecuencia de muestreo: 44,1 kHz, 48 kHz

Comunicación inalámbrica

Sistema de comunicación:

Norma BLUETOOTH versión 3.0

Potencia:

Norma BLUETOOTH, clase de potencia 2
(potencia radiada -9 dBm)

Rango máximo de comunicación:

Línea de visión aprox. 10 m*1

Banda de frecuencias:

Banda de 2,4 GHz (2,4000 GHz – 2,4835 GHz)

Método de modulación: FHSS

Perfiles BLUETOOTH compatibles*2:

A2DP (Perfil avanzado de distribución de audio)

1.3

AVRCP (Perfil de control remoto de audio/vídeo)

1.3

HFP (Perfil de manos libres) 1.6

PBAP (Perfil de acceso a agenda telefónica)

SPP (Perfil de puerto serie)

Códec correspondiente:

SBC (.sbc), AAC (.m4a)

*1 La cobertura real variará en función de factores como los obstáculos entre dispositivos, los campos magnéticos alrededor de un horno microondas, la electricidad estática, la sensibilidad de la recepción, el rendimiento de la antena, el sistema operativo, la aplicación del software, etc.

*2 Los perfiles estándar de BLUETOOTH indican la finalidad de la comunicación BLUETOOTH entre dispositivos.

Comunicación NFC

Banda de frecuencia y potencia máxima
NFC: 13,56 MHz < 60 dBμA/m a 10 m

Sección del amplificador de potencia

Salidas: salidas de altavoz
Impedancia de altavoz: 4 Ω – 8 Ω
Salida de potencia máxima: 55 W × 4 (a 4 Ω)

General

Salidas:

- Terminal de salidas de audio (REAR, SUB)
- Terminal de control de la antena motorizada/
amplificador de potencia (REM OUT)

Entradas:

- Terminal de entrada de mando a distancia
- Terminal de entrada de antena
- Toma de entrada AUX (minitoma estéreo)
- Puerto USB

Requisitos de alimentación: batería para vehículo
de 12 V CC (masa negativa)

Consumo de corriente nominal: 10 A

Dimensiones:

Aprox. 178 mm × 50 mm × 119 mm (an./al./pr.)

Dimensiones de montaje:

Aprox. 182 mm × 53 mm × 102 mm (an./al./pr.)

Peso: aprox. 0,7 kg

Contenidos del paquete:

- Unidad principal (1)
- Componentes de instalación y conexiones
(1 juego)

Es posible que su distribuidor no comercialice algunos de los accesorios que figuran en la lista anterior. Para obtener más información, consulte al distribuidor.

El diseño y las especificaciones pueden variar sin previo aviso.

Derechos de autor

La marca y los logotipos Bluetooth® son marcas comerciales registradas propiedad de Bluetooth SIG, Inc. y Sony Corporation dispone de la licencia correspondiente para utilizar dichas marcas. Las otras marcas comerciales y nombres de marcas pertenecen a sus respectivos propietarios.

La marca N es una marca comercial o marca comercial registrada de NFC Forum, Inc. en los EE.UU. y en otros países.

Windows Media es una marca comercial o marca comercial registrada de Microsoft Corporation en los Estados Unidos y en otros países.

Este producto está protegido por determinados derechos de propiedad intelectual de Microsoft Corporation. Queda prohibido el uso o distribución de esta tecnología fuera de este producto sin las licencias correspondientes de Microsoft o una filial autorizada de Microsoft.

Apple, iPhone, iPod, iPod nano, iPod touch y Siri son marcas comerciales de Apple Inc., registradas en Estados Unidos y otros países.

App Store es una marca de servicio de Apple Inc.

IOS es una marca comercial o marca comercial registrada de Cisco en los EE. UU. y en otros países y se utiliza con licencia.

Google, Google Play y Android son marcas comerciales de Google LLC.

libFLAC

Copyright (C) 2000-2009 Josh Coalson

Copyright (C) 2011-2013 Fundación Xiph.Org

Se permite su redistribución y uso en formatos de fuente y binario, con o sin modificaciones, siempre y cuando se cumplan las siguientes condiciones:

- Las redistribuciones del código fuente deben respetar el aviso de protección de derechos de autor indicado anteriormente, esta lista de condiciones y la siguiente nota legal.
- Las redistribuciones en formato binario deben reproducir el aviso de protección de derechos de autor indicado anteriormente, esta lista de condiciones y la siguiente nota legal en la documentación u otros materiales proporcionados con la distribución.
- No se puede usar el nombre de la Fundación Xiph.org ni los nombres de sus colaboradores para apoyar o promocionar productos derivados de este software sin obtener un permiso previo específico por escrito.

ESTE SOFTWARE HA SIDO PROPORCIONADO POR LOS TITULARES DE LOS DERECHOS DE AUTOR Y SUS COLABORADORES "TAL CUAL" Y SE RENUNCIA A CUALQUIER GARANTÍA EXPRESA O IMPLÍCITA, INCLUYENDO, ENTRE OTRAS, LAS GARANTÍAS IMPLÍCITAS DE COMERCIABILIDAD E IDONEIDAD PARA UN FIN EN PARTICULAR. LA FUNDACIÓN O SUS COLABORADORES NO SERÁN RESPONSABLES EN NINGÚN CASO DE NINGÚN DAÑO INDIRECTO, DIRECTO, ACCIDENTAL, ESPECIAL, EJEMPLAR O DERIVADO (INCLUYENDO, ENTRE OTROS, LA ADQUISICIÓN DE PRODUCTOS O SERVICIOS DE SUSTITUCIÓN; IMPOSIBILIDAD DE USO, PÉRDIDA DE DATOS O BENEFICIOS; O INTERRUPCIÓN DEL NEGOCIO) SEA CUAL SEA SU CAUSA, Y PARTIENDO DE CUALQUIER TEORÍA DE RESPONSABILIDAD QUE SE APLIQUE, YA SE TRATE DE RESPONSABILIDAD CONTRACTUAL, RESPONSABILIDAD OBJETIVA U OTRO AGRAVIO (INCLUIDA LA NEGLIGENCIA O CUALQUIER OTRA) DERIVADA DEL USO DE ESTE SOFTWARE, AUNQUE SE ADVIERTA DE LA POSIBILIDAD DE QUE SE PRODUZCAN DICHOS DAÑOS.

Solución de problemas

La siguiente lista de comprobación pretende facilitar la solución de los problemas que surjan con la unidad.

Antes de consultar la siguiente lista de comprobación, verifique los procedimientos de conexión y de funcionamiento.

Para obtener más información sobre la utilización del fusible y la extracción de la unidad del salpicadero, consulte "Conexión/Instalación" (página 35).

Si el problema no se resuelve, consulte el sitio de asistencia de la contraportada.

General

No se escucha ningún sonido o el sonido es muy bajo.

- La posición del control del fader [FADER] no está configurada para un sistema de 2 altavoces.
- El volumen de la unidad y/o el dispositivo conectado es muy bajo.
 - Suba el volumen de la unidad y el dispositivo conectado.

La unidad no emite el sonido de pitido.

- Hay conectado un amplificador de potencia opcional y no está usando el amplificador integrado.

El contenido de la memoria se borró.

- El cable de fuente de alimentación o la batería se ha desconectado o bien no se ha conectado correctamente.

Las emisoras almacenadas y la hora correcta se borraron.

El fusible se fundió.

La unidad hace un ruido al cambiar la posición del interruptor de la llave de encendido.

- Los cables no están bien conectados con el conector de alimentación auxiliar del vehículo.

Durante la reproducción o la recepción se inicia el modo de demostración.

- Si no se realiza ninguna operación durante 5 minutos y [DEMO-ON] está seleccionado, se inicia el modo de demostración.
 - Ajuste [DEMO-OFF] (página 21).

Las indicaciones desaparecen o no aparecen en el monitor.

- El atenuador está ajustado en [DIM-ON] (página 23).
- La pantalla se apaga si mantiene pulsado OFF.
 - Pulse OFF en la unidad hasta que aparezca la pantalla.
- Los conectores están sucios (página 25).

La pantalla/iluminación parpadea.

- La alimentación no es suficiente.
 - Compruebe que la batería del vehículo proporcione suficiente potencia a la unidad. (La potencia necesaria es de 12 V CC.)

Los botones de las operaciones no funcionan.

- Pulse DSPL y ⬅ (atrás)/MODE durante más de 2 segundos para reiniciar la unidad.
El contenido almacenado en la memoria se borra. Para su seguridad, no reinicie la unidad mientras conduzca.

El ajuste automático del reloj no es preciso.

- Los datos del reloj sobre las ondas de radio no son precisas.
 - Ajuste el reloj manualmente (página 7).

Recepción de radio**No es posible recibir las emisoras.****Hay un ruido que obstaculiza el sonido.**

- La conexión no es correcta.
 - Compruebe la conexión de la antena del vehículo.
 - Si la antena automática no se extiende, compruebe la conexión del cable de control de la antena motorizada.

No es posible utilizar la sintonización programada.

- La señal de emisión es demasiado débil.

No es posible sintonizar de 65 MHz a 74 MHz en FM3.

- [AREA] está ajustado en [EUROPE].
 - Ajuste [AREA] en [RUSSIA] (página 21).

RDS**No es posible recibir los servicios RDS (si [AREA] está ajustado en [RUSSIA]).**

- FM3 está seleccionado.
 - Seleccione FM1 o FM2.
- Los servicios RDS no están disponibles en la región actual.

La operación SEEK empieza después de unos segundos de escucha.

- La emisora no es TP o tiene una señal débil.
 - Desactive TA (página 12).

No se reciben anuncios de tráfico.

- Active TA (página 12).
- La emisora no emite ninguna notificación de tráfico a pesar de ser TP.
 - Sintonice otra emisora.

PTY muestra [- - - - -].

- La emisora actual no es RDS.
- No se reciben datos RDS.
- La emisora no especifica el tipo de programa.

El nombre del servicio del programa parpadea.

- No hay frecuencia alternativa para la emisora actual.
 - Pulse ◀◀/▶▶ (SEEK -/+) mientras el nombre del servicio del programa parpadea. Aparece [PI SEEK] y la unidad empieza a buscar otra frecuencia con los mismos datos de PI (identificación del programa).

Reproducción de dispositivo USB**No puede reproducir contenidos a través de un concentrador USB.**

- La unidad no puede reconocer dispositivos USB a través de un concentrador USB.

Un dispositivo USB tarda más en reproducirse.

- El dispositivo USB contiene archivos con una estructura de árbol complicada.

El sonido es intermitente.

- Es posible que el sonido sea intermitente a una velocidad de bits alta.
- Es posible que no puedan reproducirse archivos DRM (gestión de derechos digitales) en algunos casos.

No puede reproducirse el archivo de audio.

- No se admiten dispositivos USB formateados con sistemas de archivos distintos de FAT16 o FAT32.*

* Esta unidad admite FAT16 y FAT32, pero es posible que algunos dispositivos USB no admitan todos estos formatos FAT. Para obtener información detallada, consulte el manual de instrucciones de cada dispositivo USB o póngase en contacto con el fabricante.

No es posible realizar operaciones como saltar un álbum, saltar contenidos (modo salto) o buscar una pista por nombre (Quick-BrowZer).

- Estas operaciones no pueden realizarse si hay conectado un dispositivo USB en modo Android o un iPod.
 - Ajuste [USB MODE] en [MSC/MTP] (página 21).
 - Desconecte el iPod.
- El modo USB del dispositivo no está configurado correctamente.
 - Asegúrese de que el modo USB del dispositivo está ajustado en el modo MSC/MTP.

No se emite sonido durante la reproducción en el modo Android.

- Cuando la unidad está en el modo Android, el sonido se emite únicamente por el smartphone Android.
 - Compruebe el estado de la aplicación de reproducción de audio en el smartphone Android.
 - En función del smartphone Android, es posible que la reproducción no se realice correctamente.

Función NFC

La conexión con un solo toque (NFC) no es posible.

- Si el smartphone no responde al tacto.
 - Compruebe que la función NFC del smartphone esté activada.
 - Coloque la parte con la marca N del smartphone más cerca de la parte con la marca N de la unidad.
 - Si el smartphone tiene una carcasa, quítela.
- La sensibilidad de recepción de NFC depende del dispositivo.

Si la conexión al smartphone con un solo toque falla en repetidas ocasiones, realice la conexión BLUETOOTH de forma manual.

Función BLUETOOTH

El dispositivo de conexión no puede detectar la unidad.

- Antes de realizar el emparejamiento, configure esta unidad en el modo de espera de emparejamiento.
- Al conectarse a un dispositivo BLUETOOTH, ningún otro dispositivo podrá detectar la unidad.
 - Desconecte la conexión actual y busque esta unidad desde otro dispositivo.
- Cuando se realiza el emparejamiento del dispositivo, ajuste la salida de la señal BLUETOOTH en ON (página 9).

No es posible establecer la conexión.

- La conexión se controla desde uno de los lados (de esta unidad o del dispositivo BLUETOOTH), pero no de ambos.
 - Conéctese a esta unidad desde un dispositivo BLUETOOTH o viceversa.

El nombre del dispositivo detectado no aparece.

- Según el estado del otro dispositivo, puede que no sea posible obtener el nombre.

No se escucha el tono de timbre.

- Ajuste el volumen girando el dial de control al recibir una llamada.
- Según el dispositivo de conexión, es posible que el tono de timbre no se haya enviado correctamente.
 - Ajuste [RINGTONE] en [1] (página 23).
- Los altavoces no están conectados a la unidad.
 - Conecte los altavoces a la unidad. Para seleccionar los altavoces para el tono de timbre, presione MENU y seleccione [BLUETOOTH] → [SET VOICE-OUT] (página 24).

No se puede escuchar la voz de la persona que habla.

- Los altavoces no están conectados a la unidad.
 - Conecte los altavoces a la unidad. Para seleccionar los altavoces de la voz de la persona que habla, presione MENU y seleccione [BLUETOOTH] → [SET VOICE-OUT] (página 24).

Un interlocutor dice que el volumen está demasiado bajo o alto.

- Ajuste el volumen de forma correcta mediante el ajuste de ganancia del micrófono (página 17).

Hay eco o ruidos en las conversaciones telefónicas.

- Baje el volumen.
- Ajuste el modo EC/NC en [EC/NC-1] o [EC/NC-2] (página 17).
- Si el ruido ambiente (que no sea el del sonido de la llamada) es muy alto, intente reducirlo. Por ejemplo, si hay una ventanilla abierta y el ruido del tráfico, etc., es muy alto, cierre la ventanilla. Si el aire acondicionado hace mucho ruido, baje su nivel.

El teléfono no está conectado.

- Al reproducir audio por BLUETOOTH, el teléfono no se conecta por más que presione CALL.
 - Conéctese desde el teléfono.

La calidad de sonido del teléfono es mala.

- La calidad de sonido del teléfono depende de las condiciones de recepción de teléfono móvil.
 - Si la recepción es mala, mueva su automóvil a un lugar donde la señal del teléfono sea mejor.

El volumen del dispositivo de audio conectado es bajo (alto).

- El nivel de volumen será diferente en función del dispositivo de audio.
 - Ajuste el volumen del dispositivo de audio conectado o el de la unidad.

El sonido es intermitente durante la reproducción de un dispositivo de audio BLUETOOTH.

- Reduzca la distancia entre la unidad y el dispositivo de audio BLUETOOTH.
- Si el dispositivo de audio BLUETOOTH se encuentra en una carcasa que interrumpe la señal, retire el dispositivo de audio de la carcasa durante su uso.
- Hay varios dispositivos BLUETOOTH u otros dispositivos que se están utilizando cerca y emiten ondas de radio.
 - Apague los otros dispositivos.
 - Aumente la distancia con los otros dispositivos.

- El sonido de reproducción se detiene de forma momentánea al conectar esta unidad con el teléfono móvil. No se trata de ningún problema de funcionamiento.

El dispositivo de audio BLUETOOTH conectado no se puede controlar.

- Compruebe que el dispositivo de audio BLUETOOTH conectado sea compatible con AVRCP.

Algunas funciones no se ejecutan.

- Compruebe que el dispositivo de conexión sea compatible con las funciones en cuestión.

Una llamada es contestada involuntariamente.

- El teléfono conectado está configurado para responder llamadas automáticamente.

El emparejamiento falló porque se agotó el tiempo de espera.

- Según el dispositivo de conexión, es posible que el límite de tiempo para realizar el emparejamiento sea breve.
 - Intente completar el emparejamiento dentro del tiempo establecido.

No es posible realizar el emparejamiento.

- Es posible que la unidad no pueda emparejarse con un dispositivo BLUETOOTH emparejado previamente después de reinicializar la unidad si la información de emparejamiento de la unidad está en el dispositivo BLUETOOTH. En este caso, elimine la información de emparejamiento de la unidad del dispositivo BLUETOOTH y vuelva a emparejarlas.

La función BLUETOOTH no funciona.

- Apague la unidad pulsando OFF durante más de 2 segundos y a continuación encienda la unidad de nuevo.

Los altavoces del automóvil no emiten sonido alguno durante una llamada con manos libres.

- Si el sonido se emite desde el teléfono móvil, configúrelo para que emita el sonido desde los altavoces del automóvil.

Siri Eyes Free no está activado.

- Realice el registro manos libres en el caso de un iPhone compatible con Siri Eyes Free.
- Active la función Siri en el iPhone.
- Cancele la conexión BLUETOOTH con el iPhone y la unidad, y vuelva a conectarlo.

Funcionamiento de Sony | Music Center

El nombre de la aplicación no coincide con la aplicación que figura en “Sony | Music Center”.

- Inicie la aplicación de nuevo desde la aplicación “Sony | Music Center”.

Mientras se ejecuta la aplicación “Sony | Music Center” a través de BLUETOOTH, la pantalla cambia automáticamente a [BT AUDIO].

- La aplicación “Sony | Music Center” o la función BLUETOOTH ha fallado.
- Ejecute de nuevo la aplicación.

La aplicación “Sony | Music Center” se desconecta automáticamente cuando la pantalla cambia a [IPOD].

- La aplicación “Sony | Music Center” en el iPhone o iPod no es compatible con la reproducción a través de iPod.
 - Cambie la fuente de la unidad a otra que no sea [IPOD] y luego establezca la conexión “Sony | Music Center” (página 18).

La conexión “Sony | Music Center” se desconecta de manera automática cuando el modo USB de la unidad cambia a [ANDROID].

- El smartphone con Android no es compatible con la reproducción en modo Android.
 - Configure el modo USB de la unidad como [MSC/MTP] y, a continuación, establezca la conexión “Sony | Music Center” (página 18).

Mensajes

Es posible que aparezcan o parpadeen los siguientes mensajes durante la utilización de la unidad.

INVALID

- La operación seleccionada tal vez no sea válida.
- [USB MODE] no puede modificarse durante la reproducción de un iPod.

READ: lectura de información en curso.

- Espere hasta que finalice la lectura y la reproducción empiece automáticamente. El proceso puede tardar un tiempo, en función de la organización de los archivos.

– **(guión bajo):** el carácter no aparece.

Reproducción de dispositivo USB:

HUB NO SUPRT: concentradores USB no compatibles.

IPD STOP: la reproducción del iPod ha finalizado.

- Accione su iPod/iPhone para iniciar la reproducción.

NOT SUPPORT - ANDROID MODE

- Hay un dispositivo USB no compatible con AOA (Android Open Accessory) 2.0 conectado a la unidad mientras [USB MODE] está ajustado en [ANDROID].
 - Ajuste [USB MODE] en [MSC/MTP] (página 21).

USB ERROR: el dispositivo USB no puede reproducirse.

- Conecte de nuevo el dispositivo USB.

USB NO DEV: no hay ningún dispositivo USB conectado o no se reconoce.

- Asegúrese de que el dispositivo USB o el cable USB esté correctamente conectado.

USB NO MUSIC: no hay ningún archivo reproducible.

- Conecte un dispositivo USB con archivos reproducibles (página 26).

USB NO SUPRT: el dispositivo USB no es compatible.

→ Para obtener más información sobre la compatibilidad del dispositivo USB visite el sitio web de asistencia de la contrapartada.

OVERLOAD: el dispositivo USB está sobrecargado.

→ Desconecte el dispositivo USB y pulse SRC para seleccionar otra fuente.

→ El dispositivo USB presenta un fallo o se ha conectado un dispositivo no compatible.

Funcionamiento de RDS:

NO AF: no hay frecuencias alternativas.

→ Pulse **◀▶/▶▶** (SEEK -/+) mientras el nombre del servicio del programa parpadea. La unidad empieza a buscar otra frecuencia con los mismos datos de PI (identificación del programa) (aparece [PI SEEK]).

NO PI: sin identificación de programas. La emisora seleccionada no tiene datos de PI (identificación de programas).

→ Seleccione otra emisora.

NO TP: no hay programas de tráfico.

→ La unidad continuará buscando emisoras de TP disponibles.

Función BLUETOOTH:

BTA NO DEV: el dispositivo BLUETOOTH no está conectado o no se reconoce.

→ Asegúrese de que el dispositivo BLUETOOTH esté correctamente conectado o de que se establezca la conexión BLUETOOTH con el dispositivo BLUETOOTH.

ERROR: no puede realizarse la operación seleccionada.

→ Espere unos instantes y vuelva a intentarlo.

UNKNOWN: no se puede visualizar un nombre o número de teléfono.

WITHHELD: la persona que llama oculta su número de teléfono.

Funcionamiento de Sony | Music Center:

APP -----: no hay una conexión establecida con la aplicación.

→ Establezca de nuevo la conexión con "Sony | Music Center" (página 18).

APP DISCNCT: la aplicación está desconectada.

→ Establezca la conexión con "Sony | Music Center" (página 18).

APP DISPLAY: hay una pantalla de configuración de visualización de la aplicación abierta.

→ Salga de la pantalla de configuración de visualización de la aplicación para poder utilizar el botón.

APP LIST: la lista de contenidos del USB está abierta.

→ Salga de la lista de la aplicación para poder utilizar el botón.

APP MENU: hay una ventana de configuración de la aplicación abierta.

→ Salga de la pantalla de configuración de la aplicación para poder utilizar el botón.

APP NO DEV: no se reconoce el dispositivo con la aplicación instalada o no está conectado.

→ Establezca la conexión BLUETOOTH y la conexión "Sony | Music Center" de nuevo (página 18).

APP SOUND: hay una pantalla de configuración de sonido de la aplicación abierta.

→ Salga de la pantalla de configuración del sonido de la aplicación para poder utilizar el botón.

OPEN APP: la aplicación "Sony | Music Center" no funciona.

→ Inicie la aplicación.

Utilización del mando a distancia en el volante:

ERROR: se ha producido un error durante el registro de la función.

→ Vuelva a empezar el registro a partir de la función en la que se produjo el error (página 21).

TIMEOUT: la función no se ha registrado porque se ha agotado el tiempo.

→ Trate de completar el registro mientras [REGISTER] está parpadeando (aproximadamente 6 segundos) (página 21).

Operación de actualización del firmware:

FILE ERROR: el programa de actualización no está almacenado en el dispositivo USB.

→ Guarde el programa de actualización en el dispositivo USB y vuelva a intentarlo (página 24).

UPDATE ERROR - PRESS ENTER: la actualización del firmware no se ha realizado correctamente.

→ Pulse ENTER para borrar el mensaje y vuelva a intentarlo. Durante la actualización, no sitúe el contacto en la posición OFF ni desconecte el dispositivo USB (página 24).

→ Conecte el dispositivo USB que contenga el programa de actualización y pulse ENTER.

Si estas soluciones no mejoran la situación, póngase en contacto con su distribuidor Sony más cercano.

Precauciones

- Dirija todos los cables de masa a un punto de masa común.
- Evite que los cables queden atrapados bajo un tornillo o en piezas móviles (p. ej., rieles de asientos).
- Antes de establecer conexiones, apague el motor del automóvil para evitar cortocircuitos.
- Conecte el cable de alimentación ④ a la unidad y los altavoces antes de conectarlo al conector de alimentación auxiliar.
- Asegúrese de aislar los cables no conectados sueltos con cinta aislante para mayor seguridad.

Precauciones

- Elija cuidadosamente el lugar de instalación para que la unidad no interfiera con las operaciones de conducción normales.
- Evite instalar la unidad en zonas expuestas a polvo, suciedad, vibración excesiva o temperaturas elevadas, como la luz solar directa o cerca de conductos de calefacción.
- Use solo el equipo de montaje suministrado para realizar una instalación segura.

Nota sobre el cable de alimentación (amarillo)

Al conectar esta unidad junto con otros componentes estéreo, el valor del amperaje del circuito del vehículo al que está conectada la unidad debe ser superior a la suma del valor del amperaje del fusible de cada componente.

Ajuste del ángulo de montaje

Ajuste el ángulo de montaje a menos de 45°.

Lista de piezas para la instalación

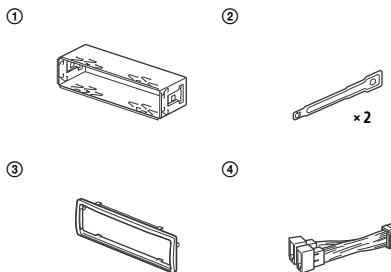

- Esta lista de piezas no incluye todo el contenido del paquete.
- El soporte ① y la abrazadera de protección ③ están fijados a la unidad al salir de fábrica. Antes de montar la unidad, utilice las llaves de desbloqueo ② para desmontar el soporte ① de la unidad. Para obtener más información, consulte "Desmontaje de la abrazadera de protección y el soporte" (página 38).
- Guarde las llaves de desbloqueo ② para utilizarlas más adelante, ya que también son necesarias para desmontar la unidad del vehículo.

Conexión

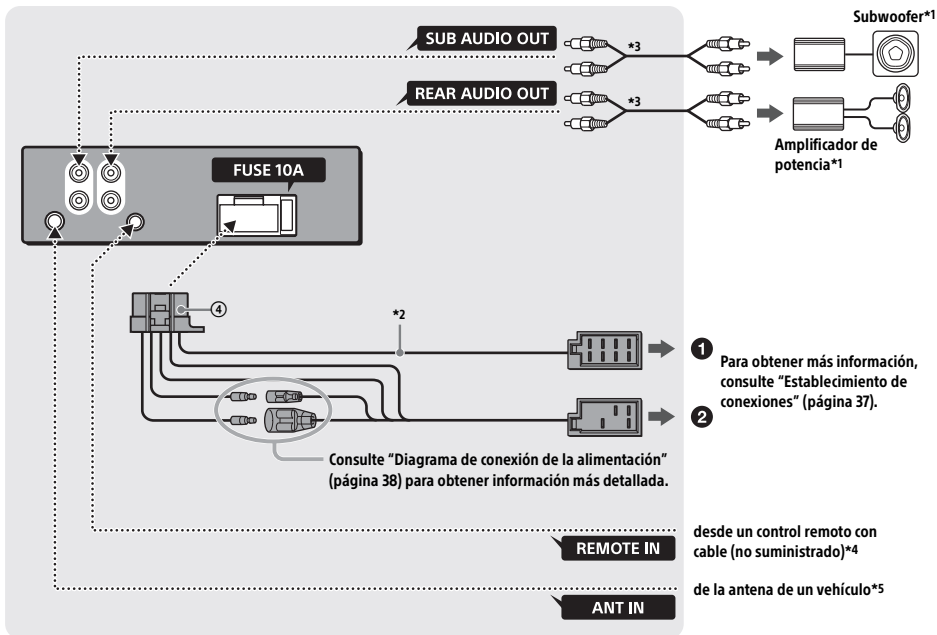

*1 No suministrado

*2 Impedancia de altavoz: $4 \Omega - 8 \Omega \times 4$

*3 Cable con clavija RCA (no suministrado)

*4 En función del tipo de vehículo, use un adaptador para un control remoto con cable (no suministrado). Para obtener información detallada sobre el uso del control remoto con cable, consulte "Uso del control remoto con cable" (página 38).

*5 En función del tipo de vehículo, use un adaptador (no suministrado) si el conector de la antena no encaja.

Establecimiento de conexiones

Si tiene una antena motorizada sin caja de relés, la conexión de esta unidad con el cable de conexión de alimentación suministrado ④ puede dañar la antena.

① Al conector del altavoz del vehículo

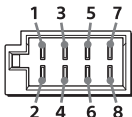

1	Altavoz trasero (derecho)	⊕	Lila
2		⊖	A rayas moradas/negras
3	Altavoz delantero (derecho)	⊕	Gris
4		⊖	A rayas grises/negras
5	Altavoz delantero (izquierdo)	⊕	Blanco
6		⊖	A rayas blancas/negras
7	Altavoz trasero (izquierdo)	⊕	Verde
8		⊖	A rayas verdes/negras

② Al conector de alimentación del vehículo

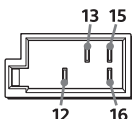

12	Fuente de alimentación continua	Amarillo
13	Control de la antena motorizada/ amplificador de potencia (REM OUT)	A rayas azules/blancas
15	Fuente de alimentación conmutada	Rojo
16	Masa	Negro

Conexión fácil de altavoz potenciador de graves

Puede utilizar un altavoz potenciador de graves sin un amplificador de potencia si está conectado a un cable de altavoz trasero.

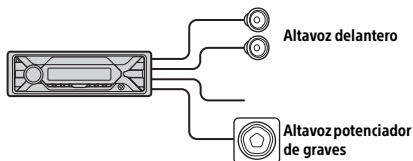

Notas

- Es necesario preparar los cables de altavoz traseros.
- Utilice un altavoz potenciador de graves con una impedancia de 4 Ω a 8 Ω y con una capacidad de administración de la potencia suficiente para evitar daños.

Conexión del soporte de la memoria

Si el cable de alimentación amarillo está conectado, siempre se suministrará alimentación eléctrica al circuito de memoria aunque esté apagado el interruptor de la llave de encendido.

Conexión del altavoz

- Antes de conectar los altavoces, apague la unidad.
- Utilice unos altavoces con una impedancia de 4 Ω a 8 Ω y con una capacidad de administración de la potencia suficiente para evitar daños.

Diagrama de conexión de la alimentación

Compruebe el conector de alimentación auxiliar de su vehículo y conecte los cables correctamente en función del vehículo.

Conector de alimentación auxiliar

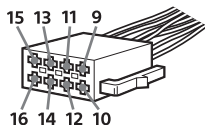

Conexión común

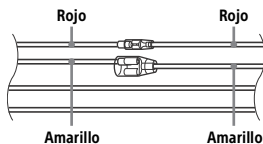

12	Fuente de alimentación continua	Amarillo
15	Fuente de alimentación conmutada	Rojo

Posiciones de los cables rojo y amarillo invertidas

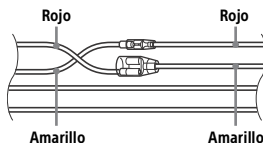

12	Fuente de alimentación conmutada	Amarillo
15	Fuente de alimentación continua	Rojo

Para los vehículos sin posición ACC

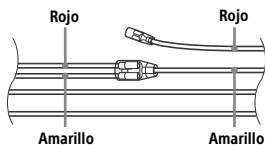

Después de establecer las conexiones y cambiar los cables de alimentación correctamente, conecte la unidad a la fuente de alimentación del vehículo. Si desea realizar alguna consulta o solucionar algún problema relativo a la unidad que no se trate en este manual, póngase en contacto con el concesionario del vehículo.

Uso del control remoto con cable

- 1 Para activar el control remoto con cable, ajuste [STR CONTROL] de [SET STEERING] en [PRESET] (página 21).

Instalación

Desmontaje de la abrazadera de protección y el soporte

Antes de instalar la unidad, desmonte la abrazadera de protección ③ y el soporte ① de la unidad.

- 1 Sujete la abrazadera de protección ③ por los dos extremos y extráigala.

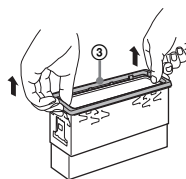

- 2** Introduzca las dos llaves de desbloqueo **②** hasta que encajen, baje el soporte **①** y tire de la unidad hacia arriba para separarla.

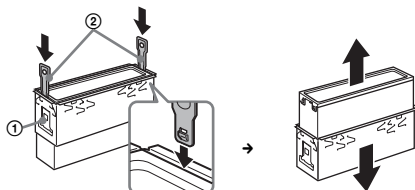

Gancho mirando hacia dentro.

Montaje de la unidad en el salpicadero

Antes de la instalación, asegúrese de que los pasadores situados a ambos lados del soporte **①** estén doblados hacia dentro 2 mm.

- 1** Coloque el soporte **①** dentro del salpicadero y, a continuación, doble los ganchos hacia fuera para que queden bien ajustados.

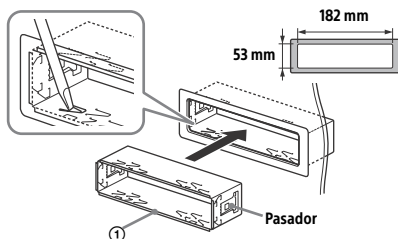

- 2** Monte la unidad en el soporte **①** y fije la abrazadera de protección **③**.

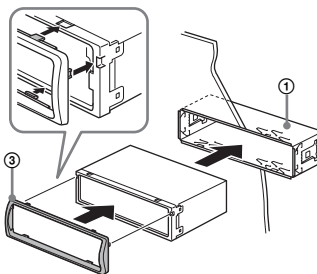

Notas

- Si los pasadores están rectos o doblados hacia fuera, la unidad no se instalará con seguridad y puede salirse hacia fuera.
- Asegúrese de que los 4 pasadores de la abrazadera de protección **③** estén correctamente introducidos en las ranuras de la unidad.

Montaje y desmontaje del panel frontal

Para obtener más información, consulte "Extracción del panel frontal" (página 6).

Reinicio de la unidad

Para obtener más información, consulte "Reinicio de la unidad" (página 7).

Sustitución de fusibles

Cuando sustituya el fusible, asegúrese de usar uno que coincida con el valor del amperaje indicado en el fusible original. Si se funde el fusible, compruebe la conexión de la alimentación y sustituya el fusible. Si se vuelve a fundir el fusible después de sustituirlo, puede que haya una avería interna. En ese caso, consulte al distribuidor Sony más cercano.

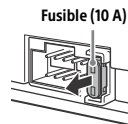



ЦИФРОВОЙ РЕСИВЕР

Сделано в Тайланде

Производитель: Сони Корпорейшн
1-7-1 Конан, Минато-ку, Токио 108-0075, Япония

В целях безопасности обязательно устанавливайте это устройство на приборной панели автомобиля, так как его задняя часть нагревается во время работы. Подробнее см. "Установка/подключение" (стр. 38).

Табличка с указанием рабочего напряжения и других характеристик находится на нижней панели корпуса.

Дата изготовления указана на товаре, а также на упаковке в следующем формате: ММ.УУУУ, где ММ – месяц и УУУУ – год изготовления.

Данный аппарат представляет из себя автомобильную аудиосистему, которая дает вам возможность прослушивать аудиозаписи, используя в том числе музыкальные приложения и службы.

Условия хранения
Товары сохраняют в упакованном виде в темных, сухих, чистых, хорошо вентилируемых помещениях, изолированных от мест хранения кислот и щелочей.

Температура хранения: от -20 до +60 °С.

Относительная влажность хранения: 80 %.

Рабочая температура: от 0 до 40 °С.

Рабочая относительная влажность: 40–60 %.

Срок хранения не установлен.



Утилизация использованных элементов питания и отслужившего электрического и электронного оборудования (Директива применяется в

странах Евросоюза и других европейских странах, где действуют системы раздельного сбора отходов)

Предупреждение для случаев, когда в замке зажигания нет положения АСС

Убедитесь, что настроена функция AUTO OFF (стр. 22). После выключения устройства его питание будет автоматически отключено через установленное время, что предотвращает разрядку аккумулятора. Если функция AUTO OFF не задана, то при каждом выключении зажигания нажимайте и удерживайте кнопку OFF до тех пор, пока дисплей не погаснет.

Отказ от ответственности в отношении услуг, предоставляемых сторонними поставщиками

Службы, предоставляемые сторонними поставщиками, могут быть изменены, приостановлены или отменены без предварительного уведомления. Компания Sony не несет ответственности за ситуации подобного рода.

Важное примечание

Внимание!

КОМПАНИЯ SONY НИ ПРИ КАКИХ УСЛОВИЯХ НЕ НЕСЕТ ОТВЕТСТВЕННОСТИ ЗА ЛЮБОЙ СЛУЧАЙНЫЙ, КОСВЕННЫЙ, ПОБОЧНЫЙ ИЛИ ДРУГИЕ ВИДЫ УЩЕРБА, ВКЛЮЧАЯ (БЕЗ ОГРАНИЧЕНИЙ) УПУЩЕННЫЕ ДОХОДЫ, УПУЩЕННУЮ ВЫРУЧКУ, ПОТЕРЮ ДАННЫХ, НЕВОЗМОЖНОСТЬ ИСПОЛЬЗОВАНИЯ ПРОДУКТА ИЛИ ЛЮБОГО СВЯЗАННОГО С НИМ ОБОРУДОВАНИЯ, ПРОСТОИ И ПОТЕРЮ ВРЕМЕНИ ПОКУПАТЕЛЕМ, СВЯЗАННЫЕ ИЛИ ПРОИСТЕКАЮЩИЕ ИЗ ИСПОЛЬЗОВАНИЯ ДАННОГО ПРОДУКТА, А ТАКЖЕ ОБОРУДОВАНИЯ ИЛИ ПРОГРАММНОГО ОБЕСПЕЧЕНИЯ, ВХОДЯЩЕГО В СОСТАВ ПРОДУКТА.

В составе данного продукта имеется радиопередающее устройство. Согласно нормативному акту Экономической комиссии для стран Европы (UNECE) № 10 производители транспортных средств могут оговаривать определенные условия установки радиопередающих устройств в транспортные средства. Прежде чем устанавливать данный продукт в свой автомобиль, изучите руководство по эксплуатации автомобиля либо проконсультируйтесь с его производителем или продавцом.

Вызовы экстренных служб

Данная автомобильная гарнитура BLUETOOTH и подключенное к ней электронное устройство используют радиосигналы, сотовые наземные сети, а также запрограммированные пользователем функции и не гарантируют стабильное подключение в ряде случаев. Поэтому при необходимости совершить важный вызов (например, запросить экстренную медицинскую помощь) никогда не полагайтесь только на одно электронное устройство.

Примечания касательно использования технологии BLUETOOTH

- Микроволны, излучаемые устройством BLUETOOTH, могут помешать работе медицинских электронных устройств. Находясь в указанных ниже местах, выключайте данный аппарат и другие устройства BLUETOOTH, так как использование таких устройств может привести к несчастным случаям.
 - Места, в которых присутствуют легко воспламеняющиеся газы, больницы, поезда, самолеты или автозаправочные станции.
 - Места рядом с автоматическими дверями или системами пожарной сигнализации.
- Данный аппарат поддерживает функции обеспечения безопасности, соответствующие стандарту BLUETOOTH и служащие для безопасного подключения с использованием технологии BLUETOOTH, причем уровень безопасности зависит от используемых настроек и может быть недостаточно высоким. При передаче информации с использованием беспроводной технологии BLUETOOTH соблюдайте осторожность.
- Компания Sony не несет ответственности за утечку информации, передаваемой с использованием технологии BLUETOOTH.

В случае возникновения вопросов или проблем, касающихся данного устройства, которые не описаны в этом руководстве, обратитесь к ближайшему дилеру Sony.

Содержание

Справочник по деталям и органам управления.	5
---	---

Начало работы

Снятие передней панели.	7
Перезагрузка устройства.	7
Установка часов.	8
Проверка напряжения в аккумуляторе	8
Подготовка устройства BLUETOOTH.	8
Подключение устройства USB.	11
Подключение другого переносного аудиоустройства	12

Прослушивание радио

Прослушивание радио.	12
Системы радиоданных (RDS).	13

Воспроизведение

Воспроизведение устройства USB.	14
Воспроизведение с устройства BLUETOOTH	15
Поиск и воспроизведение композиций	16

Совершение телефонного звонка в режиме беспроводной гарнитуры (только через BLUETOOTH)

Прием входящего вызова	17
Совершение вызова	17
Операции, доступные во время вызова	19

Полезные функции

Использование Sony Music Center на iPhone или смартфоне с ОС Android.	19
Использование функции распознавания речи (только для смартфонов с ОС Android)	21
Использование функции Siri Eyes Free.	21

Параметры

Отмена режима DEMO.	22
Основные операции настройки параметров	22
Настройка общих параметров (GENERAL)	22
Настройка звука (SOUND)	24
Настройка дисплея (DISPLAY)	25
Настройка BLUETOOTH (BLUETOOTH)	25
Настройка приложения Sony Music Center (SONY APP)	26

Дополнительная информация

Обновление микропрограммы	26
Меры предосторожности	26
Уход за устройством	28
Технические характеристики	28
Поиск и устранение неисправностей	31
Сообщения	35

Установка/подключение

Внимание!	38
Перечень деталей для установки	38
Подключение.	39
Установка.	41

Справочник по деталям и органам управления

Основное устройство

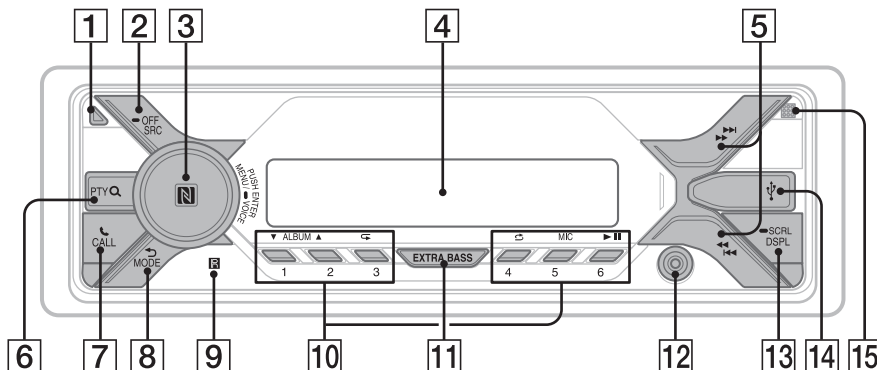

1 Кнопка снятия передней панели

2 SRC (источник)

Включение питания.
Смена источника.

— OFF

Нажмите и удерживайте в течение 1 секунды для выключения источника и отображения часов.

Нажмите и удерживайте более 2 секунд для выключения питания и дисплея.

3 Дисковый регулятор

Поворачивайте для регулирования уровня громкости.

PUSH ENTER

Открытие выбранного пункта меню.

Чтобы выбрать другой источник сигнала, нажмите кнопку SRC, поверните дисковый регулятор, а затем нажмите его (время ожидания — 2 секунды).

MENU

Вход в меню настройки.

— VOICE (стр. 18, 21)

Нажмите дисковый регулятор и удерживайте его нажатым более 2 секунд, чтобы активировать функцию голосового набора номера, функцию распознавания речи (только для смартфонов с ОС Android™), или функцию Siri (только для iPhone).

Знак N

Чтобы установить подключение по BLUETOOTH, коснитесь дискового регулятора смартфоном с ОС Android.

4 Окошко дисплея

5 <<</>>> (SEEK +/-)

Автоматическая настройка на радиостанции. Нажмите и удерживайте для настройки вручную.

◀◀/▶▶ (предыдущая/следующая)

◀◀/▶▶ (ускоренная перемотка назад/
ускоренная перемотка вперед)

6 PTY (тип программы)

Выбор типа программы (PTY) в RDS.

Q (обзор) (стр. 16)

Переход в режим обзора при воспроизведении.

(Недоступно, если выбран режим [BT AUDIO] или подключено устройство USB в режиме Android или устройство iPod.)

7 CALL

Вход в меню вызовов. Прием и завершение вызова.

Нажмите кнопку и удерживайте ее нажатой более 2 секунд, чтобы переключить сигнал BLUETOOTH.

8 (назад)

Возврат к предыдущему экрану.

MODE (стр. 12, 19)

9 Приемник сигналов с пульта дистанционного управления

10 Номерные кнопки (1–6)

Прием сохраненных в памяти радиостанций. Нажмите и удерживайте для сохранения станций.

ALBUM ▼/▲

Пропуск альбома для аудиоустройства.

Нажмите и удерживайте для непрерывного пропуска альбомов.

(Недоступно, если подключено устройство USB в режиме Android или устройство iPod.)

(повтор)

(Недоступно, если подключено устройство USB в режиме Android.)

(случайная последовательность)

(Недоступно, если подключено устройство USB в режиме Android.)

MIC (стр. 19)

▶|| (воспроизведение/пауза)

11 EXTRA BASS

Усиление звучания басового звука пропорционально уровню громкости.

Нажмите, чтобы изменить настройку EXTRA BASS: [1], [2], [OFF].

12 Входное гнездо AUX

13 DSPL (дисплей)

Нажмите для изменения индикации дисплея.

➡ SCRL (прокрутка)

Нажмите и удерживайте для прокрутки индикации.

14 Порт USB

15 Микрофон (внутренняя панель)

Для нормальной работы функции Handsfree не заклеивайте микрофон лентой и т. п.

Начало работы

Снятие передней панели

Во избежание кражи устройства можно снять с него переднюю панель.

- 1 Нажмите и удерживайте кнопку OFF ① до тех пор, пока устройство не отключится. Нажмите кнопку снятия передней панели ②, а затем потяните панель на себя и снимите ее.

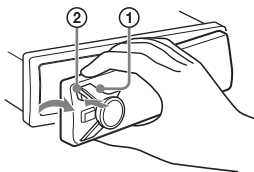

Предупредительный звуковой сигнал

Если до поворота выключателя зажигания в положение OFF с устройства не была снята передняя панель, то в течение нескольких секунд будет слышен предупредительный звуковой сигнал. Звуковой сигнал будет слышен, только если используется встроенный усилитель.

Заводские номера

Убедитесь, что заводские номера в нижней части аппарата и на задней части передней панели совпадают. Если они не совпадают, вам не удастся выполнять сопряжение по каналу BLUETOOTH, создавать и закрывать подключения с помощью технологии NFC.

Установка передней панели

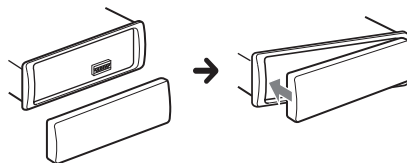

Перезагрузка устройства

Перед первым использованием устройства, после замены автомобильного аккумулятора или повторного подсоединения кабелей необходимо перезагрузить устройство.

- 1 Нажмите и удерживайте кнопки DSPL и ↶ (назад)/MODE более 2 секунд.

Примечание

Перезагрузка устройства приведет к удалению настроек часов и некоторых сохраненных элементов содержимого.

Установка страны/региона

После перезагрузки устройства откроется меню настройки страны/региона.

- 1 При отображении [SET AREA] нажмите кнопку ENTER.
Отобразится текущая страна или регион.
- 2 Поворачивая дисковый регулятор, выберите [EUROPE] или [RUSSIA], а затем нажмите дисковый регулятор.
- 3 Поворачивая дисковый регулятор, выберите [YES] или [NO], а затем нажмите дисковый регулятор.
При изменении региона или страны устройство перезагрузится, после чего на дисплее отобразятся часы.

Этот параметр можно настроить в меню общих параметров (стр. 22).

Установка часов

- 1 Нажмите кнопку MENU, поверните дисковый регулятор для выбора [GENERAL], затем нажмите дисковый регулятор.
- 2 Поворачивая дисковый регулятор, выберите [SET CLOCK], а затем нажмите дисковый регулятор.
- 3 Повернув дисковый регулятор, выберите [MANUAL], а затем нажмите дисковый регулятор.
Начнет мигать индикация часа.
- 4 Поворачивайте дисковый регулятор для установки значения часов и минут.
Для выбора настраиваемого разряда используйте кнопки ◀◀/▶▶ (SEEK -/+).
- 5 После установки минут нажмите кнопку MENU.
Установка завершена, после чего часы начнут отсчет времени.

Для отображения часов
нажмите кнопку DSPL.

Для автоматической настройки часов
в действии 3 выберите [AUTO <RDS>].

Проверка напряжения в аккумуляторе

Вы можете проверить текущий уровень напряжения в аккумуляторе. (Недоступно при выключенном источнике, когда отображаются часы.)

- 1 Нажимайте кнопку DSPL, пока не отобразится дисплей напряжения аккумулятора.

Подготовка устройства BLUETOOTH

Вы можете слушать музыку или совершать телефонные звонки в режиме беспроводной гарнитуры в зависимости от того, какое устройство, совместимое с технологией BLUETOOTH, вы используете: смартфон, мобильный телефон или аудиоустройство (далее называемые “устройство BLUETOOTH”, если не указано иное). Сведения о том, как подключать устройства, см. в руководствах, поставляемых с этими устройствами. Прежде чем подключать устройство, уменьшите громкость на аппарате. В противном случае может раздаться громкий звук.

Подключение к смартфону одним касанием (с помощью технологии NFC)

Если вы коснетесь дискового регулятора смартфоном, совместимым с технологией NFC*, аппарат будет автоматически сопряжен со смартфоном и подключен к нему.

* NFC — это технология, позволяющая использовать беспроводную связь на небольших расстояниях между различными устройствами, например мобильными телефонами и радиометками. Благодаря функции NFC можно легко обмениваться данными, просто касаясь соответствующего символа или специального места на устройстве, совместимом с технологией NFC.

Если на смартфоне установлена ОС Android 4.0 или более ранней версии, необходимо загрузить приложение “NFC Easy Connect” из Google Play™. В некоторых странах или регионах это приложение может быть недоступно.

- 1 **Активируйте функцию NFC на смартфоне.**
Дополнительные сведения см. в руководствах, поставляемых со смартфонами.

- 2 Коснитесь знака N на аппарате знаком N на смартфоне.

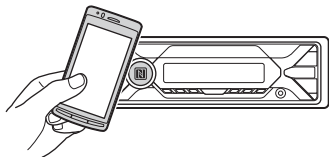

Убедитесь, что на дисплее аппарата включился индикатор .

Отключение устройства с помощью технологии NFC

Еще раз коснитесь знака N на аппарате знаком N на смартфоне.

Примечания

- При создании подключения обращайтесь со смартфоном аккуратно, чтобы не поцарапать его.
- Вам не удастся создать подключение одним касанием, если аппарат уже подключен к другому устройству, поддерживающему технологию NFC. В этом случае отключите другое устройство и еще раз попытайтесь создать подключение к смартфону.

Сопряжение с устройством BLUETOOTH и подключение к нему

При первом подключении устройства BLUETOOTH необходимо выполнить взаимную регистрацию устройств ("сопряжение"). После сопряжения данный аппарат и другие устройства смогут распознавать друг друга. К аппарату можно подключить два устройства BLUETOOTH (два мобильных телефона или мобильный телефон и аудиоустройство).



- 1 Разместите устройство BLUETOOTH на расстоянии не более 1 м от данного аппарата.

- 2 Нажмите кнопку MENU. Поворачивая дисковый регулятор, выберите [BLUETOOTH], затем нажмите дисковый регулятор.

- 3 Поворачивая дисковый регулятор, выберите [SET PAIRING], а затем нажмите дисковый регулятор.

- 4 Поворачивая дисковый регулятор, выберите [SET DEVICE 1]* или [SET DEVICE 2]*, а затем нажмите дисковый регулятор.

 мигает, когда аппарат находится в режиме ожидания сопряжения.

* По завершении сопряжения вместо надписи [SET DEVICE 1] или [SET DEVICE 2] будет отображаться имя сопряженного устройства.

- 5 Выполните сопряжение на устройстве BLUETOOTH, чтобы оно обнаружило аппарат.

- 6 Выберите пункт [DSX-XXXX] (название модели вашего аппарата), отображаемый на дисплее устройства BLUETOOTH.

Если название модели вашего аппарата не отображается, повторите все операции, начиная с действия 2.

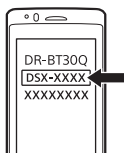



7 Если на устройстве BLUETOOTH необходимо ввести ключ доступа*, введите [0000].

* В зависимости от используемого устройства ключ доступа может называться "секретный код", "ПИН-код", "номер ПИН", "пароль" и т. д.



После удачного сопряжения будет отображаться значок .

8 Выберите данный аппарат на устройстве BLUETOOTH, чтобы создать подключение BLUETOOTH.

 или  отображаются, если подключение создано.

Примечание

Во время подключения к устройству BLUETOOTH другому устройству не удастся обнаружить данный аппарат. Чтобы устройство смогло обнаружить аппарат, включите режим сопряжения и выполните поиск данного аппарата на другом устройстве.

Включение функции воспроизведения

Подробные сведения см. в разделе "Воспроизведение с устройства BLUETOOTH" (стр. 15).

Отключение сопряженного устройства

Чтобы после сопряжения данного аппарата и устройства BLUETOOTH отключить их друг от друга, выполните действия 2–4.



Подключение к сопряженному устройству BLUETOOTH

Чтобы использовать сопряженное устройство, необходимо создать подключение к аппарату. Некоторые сопряженные устройства подключаются автоматически.



- 1 Нажмите кнопку MENU. Поворачивая дисковый регулятор, выберите [BLUETOOTH], затем нажмите дисковый регулятор.
- 2 Поворачивая дисковый регулятор, выберите [SET BT SIGNL], а затем нажмите дисковый регулятор. Убедитесь, что включен индикатор .
- 3 Активируйте функцию BLUETOOTH на устройстве BLUETOOTH.
- 4 Выполните необходимые действия на устройстве BLUETOOTH, чтобы подключить его к данному аппарату.  или  будет светиться.

Значки на дисплее

	Отображается, когда можно совершить вызов в режиме беспроводной гарнитуры, включив профиль HFP (Handsfree Profile).
	Отображается, когда можно воспроизвести звук с аудиоустройства, включив профиль A2DP (Advanced Audio Distribution Profile).

Подключение к устройству, которое было подключено к аппарату в прошлый раз

Активируйте функцию BLUETOOTH на устройстве BLUETOOTH.

Чтобы подключиться к аудиоустройству, нажмите SRC, выберите [BT AUDIO] и нажмите ►|| (воспроизведение/пауза).

Чтобы подключить аппарат к мобильному телефону, нажмите CALL.

Примечание

При передаче потокового аудио по каналу BLUETOOTH вам не удастся подключиться с данного аппарата к мобильному телефону. Вместо этого подключитесь с мобильного телефона к аппарату.

Совет

Если на аппарате включен сигнал BLUETOOTH, то при включении зажигания аппарат автоматически подключится к мобильному телефону, к которому он был подключен в последний раз.

Подключение к iPhone или iPod (автоматическое сопряжение по каналу BLUETOOTH)

При подключении устройства iPhone или iPod с iOS5 или более поздней версии к порту USB данный аппарат автоматически выполнит сопряжение с таким устройством.

Чтобы включить функцию автоматического сопряжения по каналу BLUETOOTH, в разделе [BLUETOOTH] задайте для параметра [SET AUTOPAIR] значение [ON] (стр. 25).

1 Активируйте функцию BLUETOOTH на iPhone или iPod.

2 Подключите iPhone или iPod к порту USB.

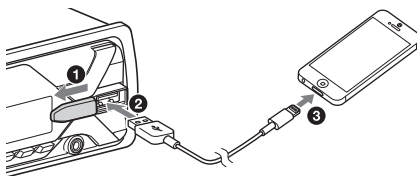

Убедитесь, что на дисплее аппарата включился индикатор .

Примечания

- Вам не удастся использовать функцию автоматического сопряжения по каналу BLUETOOTH, если аппарат уже подключен к другому устройству BLUETOOTH. В этом случае отключите другое устройство и еще раз попытайтесь создать подключение к iPhone или iPod.
- Если не удается выполнить сопряжение с помощью функции автоматического сопряжения по каналу BLUETOOTH, выполните действия, указанные в разделе "Подготовка устройства BLUETOOTH" (стр. 8).

Подключение устройства USB

1 Уменьшите громкость на аппарате.

2 Подключите устройство USB к аппарату.

Для подключения iPod или iPhone используйте кабель USB для iPod (не входит в комплект поставки).

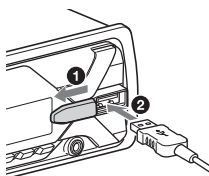

Подключение другого переносного аудиоустройства

- 1 Выключите переносное аудиоустройство.
- 2 Уменьшите громкость на аппарате.
- 3 Подключите переносное аудиоустройство ко входному гнезду AUX (мини-стереоразъему) на аппарате при помощи соединительного кабеля (не входит в комплект поставки)*.

* Обязательно используйте разъем прямого типа.

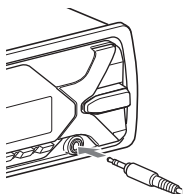

- 4 Нажимая кнопку SRC, выберите [AUX].

Выравнивание уровня громкости подключенного устройства с другими источниками

Запустите воспроизведение на переносном аудиоустройстве с умеренной громкостью и установите на аппарате обычную громкость прослушивания.

Нажмите кнопку MENU, затем выберите [SOUND] → [SET AUX VOL] (стр. 24).

Прослушивание радио

Прослушивание радио

Для прослушивания радио нажмите кнопку SRC и выберите [TUNER].

Автоматическое сохранение (BTM)

- 1 Нажимая кнопку MODE, измените диапазон (FM1, FM2, FM3, MW или LW).
- 2 Нажмите кнопку MENU, поверните дисковый регулятор для выбора [GENERAL], затем нажмите дисковый регулятор.
- 3 Поворачивая дисковый регулятор, выберите [SET BTM], затем нажмите дисковый регулятор.

Радиостанции закрепляются за номерными кнопками и сохраняются в памяти устройства в порядке частот.

Настройка

- 1 Нажимая кнопку MODE, измените диапазон (FM1, FM2, FM3, MW или LW).
- 2 Выполните настройку.

Для настройки вручную
Нажимая и удерживая кнопки ◀◀/▶▶ (SEEK -/+), задайте приблизительную частоту, затем кратковременными нажатиями кнопок ◀◀/▶▶ (SEEK -/+) точно настройте нужную частоту.

Для автоматической настройки
Используйте кнопки ◀◀/▶▶ (SEEK -/+). Поиск остановится, когда устройство найдет радиостанцию.

Сохранение вручную

- 1 Во время приема радиостанции, которую необходимо сохранить, нажмите и удерживайте номерную кнопку (1–6), пока не появится индикация [MEM].

Прием радиостанций, сохраненных в памяти

- 1 Выберите диапазон, затем нажмите номерную кнопку (1–6).

Системы радиоданных (RDS)

Установка альтернативных частот (AF) и сообщений о текущей ситуации на дорогах (TA)

Функция AF выполняет постоянную перенастройку радиостанций, имеющих самый сильный сигнал в сети, а функция TA обеспечивает прием сообщений или программ (TP) о текущей ситуации на дорогах, если их прием возможен.

- 1 Нажмите кнопку MENU, поверните дисковый регулятор для выбора [GENERAL], затем нажмите дисковый регулятор.
- 2 Поворачивая дисковый регулятор, выберите [SET AF/TA], затем нажмите дисковый регулятор.
- 3 Поворачивая дисковый регулятор, выберите [SET AF-ON], [SET TA-ON], [SET AF/TA-ON] или [SET AF/TA-OFF], затем нажмите дисковый регулятор.

Для сохранения станций RDS с параметрами AF и TA

Можно выполнить предварительную настройку станций RDS с параметрами AF/TA. Задайте AF/TA, затем сохраните станцию с помощью BTM или вручную. При выполнении предварительной настройки вручную можно также сохранить станции без RDS.

Для приема экстренных сообщений

При включении AF или TA экстренные сообщения будут автоматически прерывать текущее вещание.

Для настройки громкости во время приема сообщения о текущей ситуации на дорогах

Уровень громкости будет сохранен в памяти для последующего приема таких сообщений, независимо от обычного уровня громкости.

Для прослушивания одной региональной программы (REGIONAL)

Когда функции AF и REGIONAL включены, устройство не будет переключаться на другую региональную станцию с более сильной частотой. При выезде за пределы области приема определенной региональной программы установите параметр [SET REG-OFF] в меню настройки [GENERAL] во время приема FM-радиостанции (стр. 23).

Эта функция не работает в Великобритании и некоторых других регионах.

Функция местной привязки (только для Великобритании)

Эта функция позволяет настраиваться на волну других местных станций в данном районе, даже если они не занесены в память приемника под номерными кнопками.

Во время приема в диапазоне FM нажмите номерную кнопку (1–6), для которой запрограммирована местная станция. Не более чем через 5 секунд еще раз нажмите номерную кнопку местной станции. Повторяйте процедуру, пока не будет найдена местная радиостанция.

Выбор типов программ (PTY)

- 1 Нажмите PTY во время приема в диапазоне FM.
- 2 Поворачивайте дисковый регулятор, пока не отобразится требуемый тип программы, затем нажмите дисковый регулятор.
Устройство начнет поиск станции, передающей программу выбранного типа.

Тип программ

NEWS (Новости), **AFFAIRS** (Текущие события), **INFO** (Информация), **SPORT** (Спорт), **EDUCATE** (Образование), **DRAMA** (Драматические передачи), **CULTURE** (Культура), **SCIENCE** (Наука), **VARIED** (Разные темы), **POP M** (Поп-музыка), **ROCK M** (Рок-музыка), **EASY M** (Дорожная музыка), **LIGHT M** (Легкая классическая музыка), **CLASSICS** (Серьезная классическая музыка), **OTHER M** (Прочая музыка), **WEATHER** (Погода), **FINANCE** (Финансы), **CHILDREN** (Программы для детей), **SOCIAL** (Общественная жизнь), **RELIGION** (Религия), **PHONE IN** (Передачи с телефонными звонками радиослушателей), **TRAVEL** (Путешествия), **LEISURE** (Досуг), **JAZZ** (Джазовая музыка), **COUNTRY** (Музыка в стиле "Кантри"), **NATION M** (Этническая музыка), **OLDIES** (Старая музыка), **FOLK M** (Фолк-музыка), **DOCUMENT** (Документальные передачи)

Воспроизведение

Воспроизведение устройства USB

В данной инструкции по эксплуатации термин "iPod" применяется для обобщения ссылок на функции iPod в iPod и iPhone, если иное не сказано в тексте или на рисунке.

Сведения о совместимости вашего устройства iPod см. в разделе "Сведения об устройстве iPod" (стр. 27) или на веб-сайте поддержки, указанном на последней странице обложки.

Могут использоваться устройства USB* типа AOA (Android Open Accessory) 2.0, MSC (запоминающее устройство большой емкости) и MTP (протокол передачи мультимедиа), совместимые со стандартом USB. В зависимости от типа используемого устройства USB на аппарате можно выбрать режим Android или MSC/MTP.

Для некоторых моделей цифровых плееров или смартфонов с ОС Android может потребоваться режим MTP.

* Например, флеш-накопитель USB, цифровой плеер, смартфон с ОС Android.

Примечания

- Для получения подробных сведений о совместимости устройства USB посетите веб-сайт поддержки, указанный на задней стороне обложки.
- Смартфоны с установленной ОС Android 4.1 или более поздней версии поддерживают Android Open Accessory 2.0 (AOA 2.0). Однако, некоторые смартфоны могут не полностью поддерживать AOA 2.0, даже если установлена ОС Android 4.1 или более поздняя версия.
Для получения подробных сведений о совместимости вашего смартфона с ОС Android посетите веб-сайт поддержки, указанный на задней стороне обложки.

- Воспроизведение перечисленных ниже файлов не поддерживается.
MP3/WMA/AAC/FLAC:
 - файлы, защищенные авторскими правами;
 - файлы с DRM (управление цифровыми правами);
 - многоканальные звуковые файлы.
- MP3/WMA/AAC:
 - файлы, сжатые без потери данных.

Перед установкой соединения выберите режим USB (режим Android или MSC/MTP) в зависимости от типа используемого устройства USB (стр. 23).

1 Подключите устройство USB к порту USB (стр. 11).

Начнется воспроизведение.

Чтобы начать воспроизведение, если устройство уже подключено, нажмите кнопку SRC и выберите [USB] (после того как устройство iPod будет распознано, на дисплее отобразится [IPD]).

2 Отрегулируйте громкость на данном устройстве.

Для остановки воспроизведения

Нажмите и удерживайте кнопку OFF в течение 1 секунды.

Для удаления устройства

Остановите воспроизведение, затем удалите устройство.

Предупреждение касательно iPhone

При подключении iPhone через интерфейс USB громкость телефонного вызова управляется устройством iPhone, а не аппаратом. Не увеличивайте громкость устройства во время телефонного разговора, так как при завершении разговора может раздаваться громкий звук.

Воспроизведение с устройства BLUETOOTH

Вы можете воспроизвести содержимое на подключенном устройстве, поддерживающем профиль BLUETOOTH A2DP (Advanced Audio Distribution Profile).



1 Создайте подключение BLUETOOTH к аудиоустройству (стр. 8).

Чтобы выбрать необходимое аудиоустройство, нажмите кнопку MENU, затем выберите [BLUETOOTH] → [SET AUDIODEV] (стр. 25).

2 Нажимая кнопку SRC, выберите [BT AUDIO].

3 На аудиоустройстве включите функцию воспроизведения.

4 Отрегулируйте громкость на данном устройстве.

Примечания

- В зависимости от используемого аудиоустройства на данном аппарате могут не отображаться некоторые сведения, например название композиции, номер и продолжительность дорожки, а также состояние воспроизведения.
- Если выбрать другой источник на аппарате, аудиоустройство не прекратит воспроизведение.
- При работе приложения "Sony | Music Center" через функцию BLUETOOTH на экране не отображается надпись [BT AUDIO].

Выравнивание уровня громкости устройства BLUETOOTH по отношению к другим источникам сигналов

Включите воспроизведение на аудиоустройстве BLUETOOTH с умеренной громкостью, а затем установите на аппарате обычную для вас громкость.

Нажмите кнопку MENU, затем выберите [SOUND] → [SET BTA VOL] (стр. 24).

Поиск и воспроизведение композиций

Повторное воспроизведение и воспроизведение в случайной последовательности

Недоступно, если подключено устройство USB в режиме Android.

- 1 Чтобы выбрать нужный режим воспроизведения, во время воспроизведения нажмите кнопку (повтор) или (случайная последовательность) несколько раз. Воспроизведение в выбранном режиме может начаться не сразу.

Доступные режимы воспроизведения отличаются в зависимости от выбранного источника звука.

Поиск композиции по названию (Quick-BrowZer™)

Функция недоступна, если подключено устройство USB в режиме Android или устройство iPod.

- 1 В режиме воспроизведения USB нажмите (обзор)*, чтобы отобразить список категорий поиска.

Когда появится список композиций, нажимайте кнопку (назад), пока не отобразится нужная категория поиска.

* Во время воспроизведения с устройства USB нажмите и удерживайте кнопку (обзор) более 2 секунд, чтобы вернуться непосредственно к началу списка категорий.

- 2 Поворачивая дисковый регулятор, выберите требуемую категорию поиска, затем нажмите дисковый регулятор для подтверждения.

- 3 Повторите шаг 2 для поиска требуемой композиции. Начнется воспроизведение.

Для выхода из режима Quick-BrowZer нажмите кнопку .

Поиск с пропуском элементов (режим перехода)

Функция недоступна, если подключено устройство USB в режиме Android или устройство iPod.

- 1 При воспроизведении с устройства USB нажмите кнопку (обзор).
- 2 Нажмите кнопку (SEEK +).
- 3 Поверните дисковый регулятор, чтобы выбрать элемент. Переход в списке выполняется шагами по 10% от общего количества элементов в списке.
- 4 Нажмите кнопку ENTER для возврата в режим Quick-BrowZer. Появится выбранный элемент.
- 5 Поворачивая дисковый регулятор, выберите требуемый элемент, а затем нажмите дисковый регулятор. Начнется воспроизведение.

Совершение телефонного звонка в режиме беспроводной гарнитуры (только через BLUETOOTH)

Чтобы использовать мобильный телефон, подключите его к данному аппарату. К аппарату можно подключить два мобильных телефона. Подробные сведения см. в разделе “Подготовка устройства BLUETOOTH” (стр. 8).



Прием входящего вызова

- 1 При входящем звонке с мелодией вызова нажмите кнопку CALL.

Начнется телефонный разговор.

Примечание

Мелодия вызова и голос абонента выводятся из передних динамиков. Для выбора динамиков для вызова без использования рук нажмите MENU и выберите [BLUETOOTH] → [SET VOICE-OUT] (стр. 26).

Отклонение вызова

Нажмите и удерживайте кнопку OFF в течение 1 секунды.

Завершение вызова

Нажмите кнопку CALL еще раз.

Совершение вызова

Если к аппарату подключен мобильный телефон с поддержкой профиля PBAP (Phone Book Access Profile, профиль доступа к телефонной книге), вы можете совершить вызов из телефонной книги или журнала вызовов.

Если к аппарату подключены два телефона, вы можете выбрать любой из телефонов.

Совершение вызова из телефонной книги

- 1 Нажмите кнопку CALL.
Если к аппарату подключены два мобильных телефона, то поворачивая дисковый регулятор, выберите любой из телефонов, а затем нажмите дисковый регулятор.
- 2 Поворачивая дисковый регулятор, выберите [PHONE BOOK], а затем нажмите дисковый регулятор.
- 3 Поворачивая дисковый регулятор, выберите инициал в списке, а затем нажмите дисковый регулятор.
- 4 Поворачивая дисковый регулятор, выберите имя в списке, а затем нажмите дисковый регулятор.
- 5 Поворачивая дисковый регулятор, выберите номер в списке, а затем нажмите дисковый регулятор.
Начнется телефонный разговор.

Совершение вызова из журнала вызовов

- 1 Нажмите кнопку CALL.**

Если к аппарату подключены два мобильных телефона, то поворачивая дисковый регулятор, выберите любой из телефонов, а затем нажмите дисковый регулятор.
- 2 Поворачивая дисковый регулятор, выберите [RECENT CALL], а затем нажмите дисковый регулятор.**

Отобразится список журнала вызовов.
- 3 Поворачивая дисковый регулятор, выберите имя или номер телефона в журнале вызовов, а затем нажмите дисковый регулятор.**

Начнется телефонный разговор.

Совершение вызова путем ввода номера телефона

- 1 Нажмите кнопку CALL.**

Если к аппарату подключены два мобильных телефона, то поворачивая дисковый регулятор, выберите любой из телефонов, а затем нажмите дисковый регулятор.
- 2 Поворачивая дисковый регулятор, выберите [DIAL NUMBER], а затем нажмите дисковый регулятор.**
- 3 Поверните дисковый регулятор, введите номер телефона, потом выберите [] (пробел), а затем нажмите ENTER*.**

Начнется телефонный разговор.

* Для выбора настраиваемого разряда используйте кнопки ◀◀/▶▶ (SEEK -/+).

Примечание

На дисплее вместо символа [#] отобразится символ [].

Совершение вызова путем повторного набора номера

- 1 Нажмите кнопку CALL.**

Если к аппарату подключены два мобильных телефона, то поворачивая дисковый регулятор, выберите любой из телефонов, а затем нажмите дисковый регулятор.
- 2 Поворачивая дисковый регулятор, выберите [REDIAL], а затем нажмите дисковый регулятор.**

Начнется телефонный разговор.

Совершение вызова с помощью голосовых меток

Вы можете совершить вызов, произнеся голосовую метку, хранящуюся в подключенном мобильном телефоне, который оснащен функцией голосового набора номера.

- 1 Нажмите кнопку CALL.**

Если к аппарату подключены два мобильных телефона, то поворачивая дисковый регулятор, выберите любой из телефонов, а затем нажмите дисковый регулятор.
- 2 Поворачивая дисковый регулятор, выберите [VOICE DIAL], а затем нажмите дисковый регулятор.**

Кроме того, вы можете нажать кнопку VOICE и удерживать ее нажатой более 2 секунд.
- 3 Произнесите голосовую метку, хранящуюся в мобильном телефоне.**

Ваша речь будет распознана, после чего будет совершен вызов.

Отмена голосового набора номера

Нажмите VOICE.

Операции, доступные во время вызова

Настройка громкости мелодии вызова

При поступлении входящего вызова поверните дисковый регулятор.

Настройка громкости голоса собеседника

Во время телефонного разговора поверните дисковый регулятор.

Настройка громкости для собеседника (настройка усиления сигнала с микрофона)

Нажмите MIC.

Можно использовать следующие настраиваемые уровни громкости: [MIC-LOW], [MIC-MID] и [MIC-HI].

Уменьшение уровня эхо и шума (режим Echo Canceled/Noise Canceled)

Нажмите кнопку MIC и удерживайте ее нажатой.

Вы можете выбрать следующие режимы: [EC/NC-1] и [EC/NC-2].

Переключение между режимом беспроводной гарнитуры и обычным режимом телефона

Во время телефонного разговора с помощью кнопки MODE вы можете переключать звук между аппаратом и мобильным телефоном.

Примечание

Доступность этой операции зависит от используемой модели мобильного телефона.

Полезные функции

Использование Sony | Music Center на iPhone или смартфоне с ОС Android

Вам потребуется скачать последнюю версию приложения “Sony | Music Center” из App Store (для iPhone) или из Google Play (для смартфона с ОС Android).

Примечания

- Ради собственной безопасности соблюдайте местные законы и правила дорожного движения и не используйте это приложение во время вождения автомобиля.
- “Sony | Music Center” — это приложение для управления совместимыми с “Sony | Music Center” аудиоустройствами Sony с помощью iPhone или смартфонов с ОС Android.
- Перечень функций, которыми вы сможете управлять с помощью приложения “Sony | Music Center”, зависит от подключенного устройства.
- Сведения о том, как использовать функции “Sony | Music Center”, см. на своем iPhone или смартфоне с ОС Android.
- Дополнительные сведения о приложении “Sony | Music Center” см. по следующему URL-адресу: <http://www.sony.net/smcca/>
- Посетите указанный ниже веб-сайт и изучите список совместимых моделей iPhone и смартфонов с ОС Android.
Для iPhone: посетите App Store
Для смартфонов с ОС Android: посетите Google Play

Создания подключения к “Sony | Music Center”

1 Создайте подключение BLUETOOTH к iPhone или смартфону с ОС Android (стр. 8).

Чтобы выбрать необходимое аудиоустройство, нажмите кнопку MENU, затем выберите [BLUETOOTH] → [SET AUDIODEV] (стр. 25).

2 Запустите приложение “Sony | Music Center”.

3 Нажмите кнопку MENU, поверните дисковый регулятор для выбора [SONY APP], затем нажмите дисковый регулятор.

Начнется процесс подключения к iPhone или смартфону с ОС Android.

Сведения о работе с iPhone или смартфоном с ОС Android см. в разделе “Справка” приложения.

Если отображается номер устройства

Убедитесь, что отображается номер устройства (например, 123456), затем выберите [Да] на iPhone или смартфоне с ОС Android.

Завершение подключения

Нажмите кнопку MENU, поверните дисковый регулятор для выбора [SONY APP], затем нажмите дисковый регулятор.

Выбор источника сигнала или приложения

Вы можете выбрать необходимый источник сигнала или приложение на iPhone или смартфоне с ОС Android.

Выбор источника сигнала

Нажмите кнопку SRC несколько раз. Кроме того, можно нажать кнопку SRC, повернуть дисковый регулятор, выбрать требуемый источник, а затем нажать кнопку ENTER.

Отображение списка источников сигналов

Нажмите кнопку SRC.

Объявление SMS с помощью функции воспроизведения речи (только для смартфонов с ОС Android)

При получении SMS система автоматически зачитывает их через динамики автомобиля.

Сведения о соответствующих параметрах см. в разделе “Справка” приложения.

Ответ на SMS (только для смартфонов с ОС Android)

Вы можете ответить на сообщение, нажав значок Ответа.

1 Запустите приложение “Sony | Music Center”, а затем нажмите значок [Reply] (Ответить). В приложении “Sony | Music Center” отобразится экран ввода сообщения.

2 Произнесите ответ на сообщение, используя функцию распознавания речи. В приложении “Sony | Music Center” отобразится список шаблонов сообщений.

3 Поворачивая дисковый регулятор, выберите необходимое сообщение, а затем нажмите дисковый регулятор. Сообщение будет отправлено.

Настройка параметров звука и дисплея

С помощью iPhone или смартфона с ОС Android вы можете настроить параметры, связанные со звуком и дисплеем.

Сведения о соответствующих параметрах см. в разделе “Справка” приложения.

Использование функции распознавания речи (только для смартфонов с ОС Android)

- 1 Чтобы активировать функцию распознавания речи, нажмите кнопку VOICE и удерживайте ее нажатой.
- 2 Произнесите необходимую голосовую команду в микрофон.

Выключение функции распознавания речи

Нажмите VOICE.

Примечания

- В некоторых случаях функция распознавания речи может быть недоступна.
- Функция распознавания речи может работать неправильно. Качество работы этой функции зависит от подключенного смартфона с ОС Android.
- Используйте функцию при минимальном уровне шума (например, шума от двигателя).

Использование функции Siri Eyes Free

Благодаря функции Siri Eyes Free вы можете использовать iPhone в режиме беспроводной гарнитуры, просто произнося необходимые фразы в микрофон. Чтобы использовать эту функцию, вам потребуется подключить iPhone к данному аппарату через BLUETOOTH. Эта функция доступна на iPhone 4s и более новых моделях iPhone. Убедитесь, что на вашем iPhone используется последняя версия iOS. Прежде чем выполнять описанные ниже действия, необходимо выполнить регистрацию по каналу BLUETOOTH и настроить подключение iPhone к данному аппарату. Подробные сведения см. в разделе "Подготовка устройства BLUETOOTH" (стр. 8).
Чтобы выбрать необходимое устройство iPhone, нажмите кнопку MENU, затем выберите [BLUETOOTH] → [SET AUDIODEV] (стр. 25).

- 1 Активируйте функцию Siri на устройстве iPhone.
Дополнительные сведения см. в руководстве, поставляемом с iPhone.
- 2 Нажмите кнопку VOICE и удерживайте ее нажатой более 2 секунд.
Отобразится экран голосовых команд.
- 3 После того как iPhone издаст сигнал, произнесите команду в микрофон.
iPhone издаст еще один сигнал, и Siri начнет отвечать.

Выключение функции Siri Eyes Free

Нажмите VOICE.

Примечания

- Устройство iPhone может не распознать вашу речь, так как качество распознавания речи зависит от условий, в которых оно используется. (Например, вы находитесь в движущемся автомобиле.)
- В расположениях с плохим качеством связи устройства iPhone функция Siri Eyes Free может работать неправильно или с большими задержками.
- В зависимости от условий использования устройства iPhone функция Siri Eyes Free может работать неправильно или завершить свою работу.
- Если вы воспроизводите музыкальную дорожку с iPhone, используя аудиоподключение BLUETOOTH, то когда начнется воспроизведение дорожки через BLUETOOTH, функция Siri Eyes Free автоматически завершит свою работу, и данный аппарат переключится на аудиоисточник BLUETOOTH.
- Если включить функцию Siri Eyes Free во время воспроизведения аудио, то данный аппарат может переключиться на аудиоисточник BLUETOOTH, даже если вы не указали дорожку, которую необходимо воспроизвести.
- При подключении iPhone к порту USB функция Siri Eyes Free может работать неправильно или завершить свою работу.
- При подключении iPhone к данному аппарату через USB не включайте Siri на iPhone. Функция Siri Eyes Free может работать неправильно или завершить свою работу.
- Если функция Siri Eyes Free активирована, аудио не будет воспроизводиться.

Параметры

Отмена режима DEMO

Можно выйти из демонстрационного режима, который запускается при отключении источника, и отображать часы.

- 1 Нажмите кнопку MENU, поверните дисковый регулятор для выбора [GENERAL], затем нажмите дисковый регулятор.
- 2 Поворачивая дисковый регулятор, выберите [SET DEMO], затем нажмите дисковый регулятор.
- 3 Поворачивая дисковый регулятор, выберите [SET DEMO-OFF], а затем нажмите дисковый регулятор. Настройка завершена.
- 4 Дважды нажмите кнопку ↵(назад). Дисплей вернется в режим обычного приема/воспроизведения.

Основные операции настройки параметров

Настройка элементов выполняется по таким категориям:

общая настройка (GENERAL), настройка звука (SOUND), настройка дисплея (DISPLAY), настройка BLUETOOTH (BLUETOOTH), настройка приложения Sony | Music Center (SONY APP).

- 1 Нажмите кнопку MENU.
- 2 Поворачивая дисковый регулятор, выберите категорию настройки, а затем нажмите дисковый регулятор. Настраиваемые элементы отличаются в зависимости от источника и параметров.

- 3 Поворачивая дисковый регулятор, выберите параметры, а затем нажмите дисковый регулятор.

Для возврата к предыдущему дисплею Нажмите кнопку ↵ (назад).

Настройка общих параметров (GENERAL)

AREA

Установка страны/региона, где будет использоваться устройство: [EUROPE], [RUSSIA].

При изменении текущего региона или страны устройство перезагрузится, после чего на дисплее отобразятся часы.

(Доступно только при выключенном источнике, когда отображаются часы.)

DEMO (демонстрация)

Включение режима демонстрации: [ON], [OFF].

CLOCK (часы) (стр. 8)

Установка часов: [AUTO <RDS>], [MANUAL].

CAUT ALM (предупредительный звуковой сигнал)

Включение предупредительного звукового сигнала: [ON], [OFF] (стр. 7).

(Доступно только при выключенном источнике, когда отображаются часы.)

BEEP

Активизация звукового сигнала: [ON], [OFF].

AUTO OFF

Автоматическое отключение через определенное время, если устройство выключено: [ON] (30 минут), [OFF].

STEERING

Регистрация/изменение настройки пульта дистанционного управления на руле. (Доступно при подключении соединительного кабеля (не входит в комплект поставки).) (Доступно только при выключенном источнике, когда отображаются часы.)

STR CONTROL (пульт дистанционного управления на руле)

Выбор режима ввода подключенного пульта дистанционного управления. Во избежание неисправностей перед использованием выберите соответствующий режим ввода для подключенного пульта дистанционного управления.

CUSTOM

Режим ввода для пульта дистанционного управления на руле.

PRESET

Режим ввода для проводного пульта дистанционного управления за исключением пульта дистанционного управления на руле (выбирается автоматически при выполнении [RESET CUSTOM]).

EDIT CUSTOM

Регистрация функций (SOURCE, ATT, VOL +/-, SEEK +/-, VOICE, ON HOOK и OFF HOOK) для пульта дистанционного управления на руле:

- 1 Поворачивая дисковый регулятор, выберите функцию, которую нужно назначить для пульта дистанционного управления на руле, а затем нажмите дисковый регулятор.
- 2 При мигающем сообщении [REGISTER] нажмите и удерживайте кнопку на пульте дистанционного управления на руле, которой требуется назначить функцию. По завершении регистрации отобразится [REGISTERED].
- 3 Для регистрации других функций повторите действия 1 и 2.

(Доступно, только если значение параметра [STR CONTROL] установлено на [CUSTOM].)

RESET CUSTOM

Изменение настроек пульта дистанционного управления на руле: [YES], [NO].

(Доступно, только если значение параметра [STR CONTROL] установлено на [CUSTOM].)

Примечания

- Во время изменения настроек доступно только кнопочное управление на данном устройстве. В целях безопасности остановите автомобиль перед изменением этих настроек.
- Если во время регистрации произойдет ошибка, вся ранее зарегистрированная информация сохранится. Выполните процедуру регистрации заново, начиная с той функции, где произошла ошибка.
- Эта функция может быть недоступна в некоторых транспортных средствах. Для получения подробных сведений о совместимости вашего транспортного средства посетите веб-сайт поддержки, указанный на задней стороне обложки.

USB MODE

Изменение режима USB: [ANDROID], [MSC/MTP].

(Доступно, только когда выбран источник USB.)

AF/TA (альтернативные частоты/сообщения о текущей ситуации на дорогах)

Включение/отключение альтернативных частот (AF) и сообщений о текущей ситуации на дорогах (TA): [AF-ON], [TA-ON], [AF/TA-ON], [AF/TA-OFF].

(Доступно, если выбран какой-либо источник.)

REGIONAL

Прием ограничивается определенным регионом: [ON], [OFF]. (Доступно только при приеме FM.)

BTM (память оптимальной настройки) (стр. 12)
(Доступно, только когда выбран тюнер.)

FIRMWARE

(Доступно только при выключенном источнике, когда отображаются часы.)

Проверка/обновление версии микропрограммы. Подробные сведения можно найти на веб-сайте, адрес которого указан на задней обложке.

FW VERSION (версия микропрограммы)

Отображение текущей версии микропрограммы.

FW UPDATE (обновление микропрограммы)

Запуск обновления микропрограммы: [YES], [NO].

Обновление микропрограммы занимает несколько минут. Во время обновления не поворачивайте выключатель зажигания в положение OFF и не отсоединяйте используемое устройство USB.

Настройка звука (SOUND)

Это меню настройки доступно при использовании любого источника сигнала.

EQ10 PRESET

Выбор кривой эквалайзера из 10 кривых эквалайзера или выключение эквалайзера: [OFF], [R&B], [ROCK], [POP], [HIP-HOP], [EDM], [JAZZ], [SOUL], [COUNTRY], [KARAOKE]*, [CUSTOM].

Выборную для каждого источника кривую эквалайзера можно занести в память.

* При выборе [KARAOKE] звук вокала во время воспроизведения приглушается, но не устраняется полностью. Использование микрофона не поддерживается.

EQ10 CUSTOM

Выбор варианта [CUSTOM] для EQ10.

Выбор кривой эквалайзера:

[BAND1] 32 Гц, [BAND2] 63 Гц, [BAND3] 125 Гц, [BAND4] 250 Гц, [BAND5] 500 Гц, [BAND6] 1 кГц, [BAND7] 2 кГц, [BAND8] 4 кГц, [BAND9] 8 кГц, [BAND10] 16 кГц.

Уровень громкости настраивается в диапазоне от -6 дБ до +6 дБ с шагом 1 дБ.

BALANCE

Регулировка звукового баланса: [RIGHT-15] – [CENTER] – [LEFT-15].

FADER

Регулировка относительного уровня: [FRONT-15] – [CENTER] – [REAR-15].

S.WOOFER (сабвуфер)

SW LEVEL (уровень сабвуфера)

Регулировка уровня громкости сабвуфера: [+6 dB] – [0 dB] – [-6 dB], [ATT].

([ATT] отображается, если установлено минимальное значение.)

SW PHASE (фаза сабвуфера)

Выбор фазы сабвуфера: [NORM], [REV].

LPF FREQ (частота фильтра низких частот)

Выбор граничной частоты сабвуфера: [80Hz], [100Hz], [120Hz].

HPF FREQ (частота фильтра высоких частот)

Выбор граничной частоты передних/задних громкоговорителей: [OFF], [80Hz], [100Hz], [120Hz].

AUX VOL (уровень громкости AUX)

Настройка уровня громкости каждого подсоединенного дополнительного устройства: [+18 dB] – [0 dB] – [-8 dB].

Эта настройка исключает необходимость регулировки громкости для разных источников.

(Доступно, только когда выбран источник AUX.)

BTA VOL (уровень громкости звука устройства BLUETOOTH)

Настройка уровня громкости для каждого подсоединенного устройства BLUETOOTH:

[+6 dB] – [0 dB] – [-6 dB].

Эта настройка исключает необходимость регулировки громкости для разных источников.

Настройка дисплея (DISPLAY)

DIMMER

Используется для изменения яркости дисплея: [ON], [OFF], [CLK] (время).

Чтобы эта функция была активна только в течение определенного времени, выберите [CLK], а затем задайте время начала и окончания.

- Чтобы задать яркость при включенной функции управления подсветкой: установите для [DIMMER] значение [ON] и отрегулируйте [BRIGHTNESS].
- Чтобы задать яркость при выключенной функции управления подсветкой: установите для [DIMMER] значение [OFF] и отрегулируйте [BRIGHTNESS].

Настройка яркости сохраняется и применяется при включении или выключении функции управления подсветкой.

BRIGHTNESS

Регулировка яркости дисплея.

Настраиваемый диапазон уровня яркости: [1] – [10].

SND SYNC (синхронизация по звуку)

Включение синхронизации подсветки со звуком: [ON], [OFF].

AUTO SCR (автоматическая прокрутка)

Автоматическая прокрутка длинных элементов: [ON], [OFF].

(Недоступно, если выбран источник AUX или тюнер.)

Настройка BLUETOOTH (BLUETOOTH)

PAIRING (стр. 9)

Подключение до двух устройств BLUETOOTH: [DEVICE 1], [DEVICE 2].

По завершении сопряжения вместо надписи [DEVICE 1] или [DEVICE 2] будет отображаться имя сопряженного устройства.

AUDIODEV (аудиоустройство)

Выбор аудиоустройства. На аппарате, сопряженном с устройством [DEVICE 1] или текущим аудиоустройством, совместимым с профилем A2DP, отображается символ [*].

RINGTONE

Выбор устройства, на котором должна звучать мелодия вызова (аппарат или подключенный мобильный телефон): [1] — аппарат, [2] — мобильный телефон.

AUTO ANS (автоматический ответ)

Настройка аппарата для автоматического ответа на входящие вызовы: [OFF],

[1] — с задержкой приблизительно 3 секунды,

[2] — с задержкой приблизительно 10 секунд.

AUTOPAIR (автоматическое сопряжение)

Автоматический запуск сопряжения по BLUETOOTH при подключении устройства с iOS 5.0 или более поздней версии через USB: [ON], [OFF].

BT SIGNAL (сигнал BLUETOOTH) (стр. 10)

Включение или выключение функции BLUETOOTH.

BT INIT (инициализация BLUETOOTH)

Инициализация настроек, связанных с BLUETOOTH (сведения о сопряжении, сведения об устройстве и т. д.): [YES], [NO].

При утилизации данного аппарата выполните инициализацию всех настроек.

(Доступно только при выключенном источнике, когда отображаются часы.)

VOICE-OUT (вывод голоса)

Выберите динамики для вызова без использования рук: [VOICE FRONT] (передние динамики), [VOICE REAR] (задние динамики), [VOICE ALL] (все динамики).
(Доступно только когда источник отключен и отображаются часы.)

Настройка приложения Sony | Music Center (SONY APP)

Создание и закрытие подключения "Sony | Music Center".

Дополнительная информация

Обновление микропрограммы

Чтобы обновить микропрограмму, перейдите на веб-сайт технической поддержки, указанный на задней обложке, а затем следуйте указаниям в Интернете.

Примечания

- Для обновления микропрограммы требуется устройство USB (не входит в комплект поставки). Сохраните программу обновления на устройстве USB, подключите его к порту USB и выполните обновление.
- Обновление микропрограммы занимает несколько минут. Во время обновления не поворачивайте выключатель зажигания в положение OFF и не отсоединяйте используемое устройство USB.

Меры предосторожности

- Если автомобиль был припаркован в солнечном месте, не включайте устройство до тех пор, пока оно не охладится.
- Не оставляйте переднюю панель или переносные аудиоустройства внутри автомобиля, поскольку высокая температура в результате воздействия прямых солнечных лучей может привести к их повреждению.
- При работе устройства автоматически выдвигается антенна с электрическим приводом.

Для поддержания высокого качества звука

Не проливайте жидкости на устройство.

Порядок воспроизведения аудиофайлов

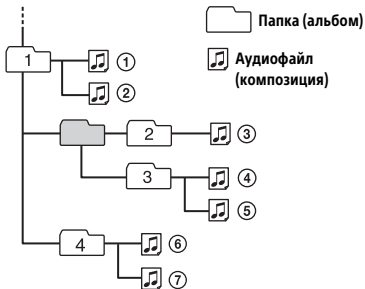

Сведения об устройстве iPod

- К данному аппарату можно подключать указанные ниже модели iPod. Перед использованием устройства iPod установите на нем программное обеспечение последней версии.

Совместимые модели iPhone и iPod

Совместимая модель	Bluetooth®	USB
iPhone X	✓	✓
iPhone 8	✓	✓
iPhone 8 Plus	✓	✓
iPhone 7	✓	✓
iPhone 7 Plus	✓	✓
iPhone SE	✓	✓
iPhone 6s	✓	✓
iPhone 6s Plus	✓	✓
iPhone 6	✓	✓
iPhone 6 Plus	✓	✓
iPhone 5s	✓	✓
iPhone 5c	✓	✓
iPhone 5	✓	✓
iPhone 4s	✓	✓

Совместимая модель	Bluetooth®	USB
iPod touch (6-го поколения)	✓	✓
iPod touch (5-го поколения)	✓	✓
iPod nano (7-го поколения)		✓

- Использование значка “Изготовлено для Apple” означает, что аксессуар разработан специально для подключения к продуктам Apple, указанным в значке, и сертифицирован разработчиком на соответствие стандартам качества Apple. Apple не несет ответственности за работу этого устройства или его соответствие стандартам безопасности и нормативным требованиям. Обратите внимание, что использование этого аксессуара с продуктом Apple может повлиять на качество работы беспроводной сети.

В случае возникновения вопросов или проблем, касающихся данного устройства, которые не описаны в этом руководстве, обратитесь к ближайшему дилеру Sony.

Уход за устройством

Чистка контактов

Возможно, устройство не будет работать надлежащим образом из-за загрязнения контактов, служащих для соединения передней панели с устройством. Во избежание этого отсоедините переднюю панель (стр. 7) и протрите контакты ватным тампоном. Не прикладывайте излишних усилий. В противном случае можно повредить контакты.

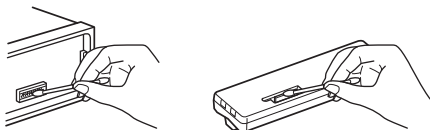

Примечания

- В целях безопасности перед чисткой разъемов выключите зажигание и выньте ключ из выключателя зажигания.
- Никогда не прикасайтесь к контактам пальцами или металлическими предметами.

Технические характеристики

Тюнер

FM

Диапазон настройки:

Для параметра [AREA] задано значение [EUROPE]:

87,5 МГц – 108,0 МГц

Для параметра [AREA] задано значение [RUSSIA]:

FM1/FM2: 87,5 МГц – 108,0 МГц

(с шагом 50 кГц)

FM3: 65 МГц – 74 МГц (с шагом 30 кГц)

Антенное гнездо:

Разъем внешней антенны

Промежуточная частота:

Для параметра [AREA] задано значение [EUROPE]:

FM CCIR: от -1956,5 кГц до -487,3 кГц и от +500,0 кГц до +2095,4 кГц

Для параметра [AREA] задано значение [RUSSIA]:

FM CCIR: от -1956,5 кГц до -487,3 кГц и от +500,0 кГц до +2095,4 кГц

FM OIRT: от -1815,6 кГц до -943,7 кГц и от +996,6 кГц до +1776,6 кГц

Используемая чувствительность: 7 дБФ

Избирательность: 75 дБ при 400 кГц

Отношение "сигнал-шум": 73 дБ

Разделение: 50 дБ при 1 кГц

Диапазон воспроизводимых частот:

20 Гц – 15000 Гц

MW/LW

Диапазон настройки:

MW: 531 кГц – 1602 кГц

LW: 153 кГц – 279 кГц

Антенное гнездо:

Разъем внешней антенны

Чувствительность: MW: 26 мкВ, LW: 50 мкВ

Проигрыватель USB

Интерфейс: USB (полноскоростной)

Максимальная сила тока: 1 А

Максимальное количество распознаваемых папок и файлов:

папок (альбомов): 256

файлов (композиций) в папке: 256

Совместимая версия протокола Android Open Accessory (AOA): 2.0

Соответствующий кодек:

MP3 (.mp3)

Скорость передачи данных:

8 Кбит/с – 320 Кбит/с (поддержка VBR (переменная скорость передачи данных))

Частота дискретизации: 16 кГц – 48 кГц
WMA (.wma)

Скорость передачи данных:

32 Кбит/с – 192 Кбит/с (поддержка VBR (переменная скорость передачи данных))

Частота дискретизации: 32 кГц, 44,1 кГц, 48 кГц

AAC (.m4a, .mp4)

Скорость передачи данных: 16 кбит/с – 320 кбит/с (стерео)

Частота дискретизации: 8 кГц – 48 кГц

FLAC (.flac)

Разрядность: 16 бит, 24 бит

Частота дискретизации: 44,1 кГц, 48 кГц

Беспроводная связь

Система связи:

стандарт BLUETOOTH версии 3.0

Мощность:

стандарт BLUETOOTH, класс мощности 2 (излучение -9 дБм)

Максимальная дальность связи:

в пределах прямой видимости: прибл. 10 м*1

Диапазон

2,4 ГГц (2,4000 ГГц – 2,4835 ГГц)

Метод модуляции: FHSS

Совместимые профили BLUETOOTH*2:

A2DP (Advanced Audio Distribution Profile) 1.3

AVRCP (Audio Video Remote Control Profile) 1.3

HFP (Handsfree Profile) 1.6

PBAP (Phone Book Access Profile)

SPP (Serial Port Profile)

Соответствующий кодек:

SBC (.sbc), AAC (.m4a)

*1 Фактическая дальность связи зависит от различных факторов, например от препятствий между устройствами, магнитных полей вокруг микроволновых печей, статического электричества, чувствительности приемника, эффективности антенны, операционной системы, программного приложения и т. д.

*2 Стандартные профили BLUETOOTH указывают на цель обмена данными по протоколу BLUETOOTH между устройствами.

Подключение по NFC

Диапазон частот и спецификация максимальной мощности

NFC: 13,56 МГц < 60 дБмкА/м при 10 м

Усилитель мощности

Выход: выходы громкоговорителей

Полное сопротивление громкоговорителей:
4 Ω – 8 Ω

Максимальная выходная мощность: 55 Вт × 4 (при сопротивлении 4 Ω)

Общая информация

Выходы:

Терминал аудиовыходов (REAR, SUB)

Силовая антенна/терминал управления усилителем (REM OUT)

Входы:

Входной терминал пульта дистанционного управления

Входной разъем антенны

Входное гнездо AUX (мини-стереоразъем)

Порт USB

Требования к источнику питания:

автомобильный аккумулятор 12 В постоянного тока (с отрицательным заземлением)

Номинальный ток: 10 А

Размеры:

прибл. 178 мм × 50 мм × 119 мм (ш/в/г)

Монтажные размеры:

прибл. 182 мм × 53 мм × 102 мм (ш/в/г)

Масса: прибл. 0,7 кг

Комплект поставки:

- Основное устройство (1)
- Детали для установки и подключений (1 комплект)

У вашего дилера может не быть в наличии некоторых из принадлежностей, перечисленных выше. Обратитесь к дилеру для получения подробной информации.

Конструкция и характеристики могут изменяться без предварительного уведомления.

Транспортировать в оригинальной упаковке, во время транспортировки не бросать, оберегать от падений, ударов, не подвергать излишней вибрации.

Реализацию осуществлять в соответствии с действующими требованиями законодательства. Отслужившее изделие утилизировать в соответствии с действующими требованиями законодательства.

Если неисправность не удается устранить следуя данной инструкции – обратитесь в ближайший авторизованный SONY центр по ремонту и обслуживанию.

Авторские права

Словесный товарный знак и логотипы Bluetooth® являются зарегистрированными товарными знаками корпорации Bluetooth SIG, Inc. и используются Sony Corporation по лицензии. Другие товарные знаки и торговые названия принадлежат соответствующим владельцам.

Знак N является товарным знаком или зарегистрированным товарным знаком NFC Forum, Inc. в США и других странах.

Windows Media является товарным знаком или зарегистрированным товарным знаком корпорации Microsoft Corporation в США и/или других странах.

Данное изделие защищено определенными правами интеллектуальной собственности Microsoft Corporation. Использование или распространение подобной технологии, кроме как в данном продукте, без лицензии корпорации Microsoft или авторизованного представителя корпорации Microsoft запрещено.

Apple, iPhone, iPod, iPod nano, iPod touch и Siri являются товарными знаками Apple Inc., зарегистрированными в США и других странах. App Store является знаком обслуживания компании Apple Inc.

iOS является товарным знаком или зарегистрированным товарным знаком компании Cisco в США и других странах, который используется в соответствии с лицензией.

Google, Google Play и Android являются товарными знаками корпорации Google LLC.

libFLAC

Авторское право (C) 2000–2009 гг. Джош Коалсон
Авторское право (C) 2011–2013 гг. Xiph.Org Foundation

Распространение и использование в исходных и двоичных формах с изменениями и без них разрешается при выполнении следующих условий:

- В распространяемом исходном коде должно сохраниться указанное выше уведомление об авторских правах, данный список условий и следующее заявление об отказе от гарантий.
- Распространяемые в двоичной форме файлы должны сохранить указанное выше уведомление об авторских правах, данный список условий и следующее заявление об отказе от гарантий в документации и/или других материалах, предоставляемых с распространяемым пакетом.
- Имя фонда Xiph.org Foundation и имена участников фонда нельзя использовать для поощрения или продвижения продуктов, созданных на основе этого программного обеспечения без предварительного письменного разрешения.

ДАННОЕ ПРОГРАММНОЕ ОБЕСПЕЧЕНИЕ ПРЕДОСТАВЛЯЕТСЯ ДЕРЖАТЕЛЯМИ АВТОРСКИХ ПРАВ И УЧАСТНИКАМ “КАК ЕСТЬ”. ПРИ ЭТОМ НЕ ПРЕДОСТАВЛЯЮТСЯ НИКАКИЕ ГАРАНТИИ, ЯВНЫЕ ИЛИ ПОДРАЗУМЕВАЕМЫЕ, В ТОМ ЧИСЛЕ ПОДРАЗУМЕВАЕМЫЕ ГАРАНТИИ КОММЕРЧЕСКОЙ ПРИГОДНОСТИ И ПРИГОДНОСТИ ДЛЯ ОПРЕДЕЛЕННОЙ ЦЕЛИ. НИ ПРИ КАКИХ ОБСТОЯТЕЛЬСТВАХ ФОНД ИЛИ УЧАСТНИКИ ФОНДА НЕ БУДУТ НЕСТИ ОТВЕТСТВЕННОСТЬ ЗА ЛЮБЫЕ ПРЯМЫЕ, КОСВЕННЫЕ, СЛУЧАЙНЫЕ, СПЕЦИАЛЬНЫЕ, ПРИСУЖДЕННЫЕ В ПОРЯДКЕ НАКАЗАНИЯ ИЛИ ПОСЛЕДУЮЩИЕ УБЫТКИ (В ТОМ ЧИСЛЕ ПРИОБРЕТЕНИЕ ТОВАРОВ ИЛИ УСЛУГ ДЛЯ ЗАМЕНЫ, ПОТЕРЯ ПРИГОДНОСТИ, ДАННЫХ ИЛИ ПРИБЫЛИ, ПРЕРВАНИЕ ДЕЯТЕЛЬНОСТИ), ВОЗНИКШИЕ ПО ЛЮБОЙ ПРИЧИНЕ, И ЗА ЛЮБЫЕ ОБЯЗАТЕЛЬСТВА, КАК КОНТРАКТНЫЕ, СТРОГИЕ ИЛИ ДЕЛИКАТНЫЕ (ВКЛЮЧАЯ ХАЛАТНОСТЬ И Т. Д.), КОТОРЫЕ ВОЗНИКЛИ ПРИ ЛЮБОМ ИСПОЛЬЗОВАНИИ ЭТОГО ПРОГРАММНОГО ОБЕСПЕЧЕНИЯ, ДАЖЕ ЕСЛИ БЫЛО СООБЩЕНО О ВОЗМОЖНОСТИ ПОДОБНОГО УЩЕРБА.

Поиск и устранение неисправностей

Приводимый ниже проверочный перечень поможет устранить большинство проблем, которые могут возникнуть при эксплуатации устройства.

Перед ознакомлением с нижеприведенной таблицей обратитесь к разделам по подключению и эксплуатации устройства. Для получения дополнительных сведений о применении предохранителя, а также извлечении устройства из приборной панели см. “Установка/подключение” (стр. 38). Если неполадку не удалось устранить, посетите веб-сайт поддержки, указанный на задней стороне обложки.

Общая информация

Звук отсутствует или очень тихий.

- Регулятор распределения сигнала [FADER] не установлен для системы с 2 громкоговорителями.
- Очень низкий уровень громкости данного устройства и/или подключенного устройства.
 - Увеличьте громкость данного устройства и подключенного устройства.

Не слышен звуковой сигнал.

- Подключен дополнительный усилитель мощности, а встроенный не используется.

Удалены данные из памяти.

- Отсоединился или неправильно подключен провод питания, либо извлечена батарейка.

Из памяти удалены запрограммированные радиостанции и установка времени.

Перегорел предохранитель.

Слышен шум при переключении положения ключа зажигания.

- Провода неправильно подсоединены к разъему электропитания вспомогательного оборудования автомобиля.

Во время воспроизведения или приема начинается демонстрация.

- Если при включенном демонстрационном режиме [DEMO-ON] в течение 5 минут не выполняются никакие операции, начинается демонстрация.
 - Установите значение [DEMO-OFF] (стр. 22).

Пропала/не отображается индикация в окошке дисплея.

- Для диммера установлено значение [DIM-ON] (стр. 25).
- Дисплей отключится, если нажать и удерживать кнопку OFF.
 - Нажмите кнопку OFF на устройстве и удерживайте ее нажатой, пока дисплей не включится.
- Контакты загрязнены (стр. 28).

Дисплей/подсветка мигает.

- Недостаточная подача питания.
 - Убедитесь, что на устройство подается достаточно питания от автомобильного аккумулятора. (Требование к источнику питания: 12 В постоянного тока.)

Не работают кнопки управления.

- Нажмите и удерживайте кнопки DSPL и  (назад)/MODE более 2 секунд, чтобы перезагрузить устройство. Содержимое памяти будет удалено. В целях безопасности не выполняйте перезагрузку во время вождения.

Автоматическая установка часов была неточной.

- Данные часов на радиоволнах являются неточными.
 - Установите часы вручную (стр. 8).

Прием радиостанций

Не удается принять радиостанции.

Звук сопровождается помехами.

- Неправильное соединение.
 - Проверьте подсоединение автомобильной антенны.
 - Если не выдвигается автоматическая антенна, проверьте соединение провода управления антенной с электрическим приводом.

Не удается выполнить предварительную настройку.

- Передаваемый радиосигнал слишком слаб.

В диапазоне FM3 не удастся настроить частоты 65 МГц – 74 МГц.

- Для [AREA] выбрано [EUROPE].
 - Установите для [AREA] значение [RUSSIA] (стр. 22).

RDS

Не удается принять услуги RDS (когда для параметра [AREA] задано значение [RUSSIA]).

- Выбран диапазон FM3.
 - Выберите FM1 или FM2.
- Услуги RDS недоступны в данном регионе.

После нескольких секунд прослушивания включается функция SEEK.

- Станция не передает данные TP или передает слишком слабый сигнал.
 - Отключите TA (стр. 13).

Дорожные сообщения не передаются.

- Включите TA (стр. 13).
- Станция не транслирует дорожных сообщений, хотя и относится к типу TP.
 - Настройтесь на другую станцию.

При включении функцииPTY отображается индикация [- - - - -].

- Принимаемая станция не передает данные RDS.
- Данные RDS не принимаются.
- Станция не указывает тип программы.

Название программной услуги мигает.

- Для выбранной в данный момент станции не используется альтернативная частота.
 - Нажмите кнопку (SEEK -/+), пока мигает название программной услуги. Появится индикация [PI SEEK], и устройство начнет поиск другой частоты с такими же данными PI (программная идентификация).

Воспроизведение с устройства USB

Невозможно воспроизводить данные с использованием концентратора USB.

- На данном устройстве невозможно распознавание устройств USB, подключенных через концентратор USB.

Устройство USB требует больше времени для воспроизведения.

- Устройство USB содержит файлы со сложной разветвленной структурой папок.

Прерывистость звука.

- Звук может быть прерывистым при высокой скорости передачи данных.
- В некоторых случаях воспроизведение файлов с DRM (управление цифровыми правами) невозможно.

Не удается воспроизвести аудиофайл.

- Устройства USB, отформатированные с помощью файловых систем, отличных от FAT16 или FAT32, не поддерживаются*.

* Данное устройство поддерживает форматы файловой системы FAT16 и FAT32, однако некоторые устройства USB могут не поддерживать все эти форматы файловой системы FAT. Для получения подробной информации см. инструкцию по эксплуатации конкретного устройства USB или свяжитесь с производителем.

Не удается выполнить операции пропуску альбома, пропуска элементов (режим перехода) и поиска композиции по названию (Quick-BrowZer).

- Эти операции недоступны, если подключено устройство iPod или устройство USB в режиме Android.
 - Для параметра [USB MODE] установите значение [MSC/MTP] (стр. 23).
 - Отключите устройство iPod.
- На устройстве задан неверный режим USB.
 - Убедитесь, что в качестве режима USB на устройстве задан режим MSC/MTP.

В режиме Android звук с аппарата не воспроизводится.

- Когда аппарат находится в режиме Android, звук воспроизводится только со смартфона с ОС Android.
 - Проверьте состояние приложения для воспроизведения аудио на смартфоне с ОС Android.
 - В зависимости от смартфона с ОС Android возможны проблемы с воспроизведением.

Функция NFC

Не удается выполнять операции одним касанием (с использованием функции NFC).

- Если смартфон не реагирует на касание, выполните указанные ниже действия.
 - Проверьте, включена ли функция NFC на смартфоне.
 - Еще больше приблизьте знак N на смартфоне к знаку N на данном аппарате.
 - Если смартфон в чехле, снимите чехол.
- Чувствительность приемника NFC зависит от конкретного устройства.
 - Если несколько раз не удается создать подключение к смартфону одним касанием, создайте подключение BLUETOOTH вручную.

Функция BLUETOOTH

Подключаемому устройству не удается обнаружить данный аппарат.

- Чтобы выполнить сопряжение, переведите аппарат в режим ожидания сопряжения.
- После подключения к устройству BLUETOOTH другому устройству не удастся обнаружить данный аппарат.
 - Закройте текущее подключение и выполните поиск данного аппарата на другом устройстве.
- После выполнения сопряжения с устройством включите выходной сигнал BLUETOOTH (стр. 10).

Не удается создать подключение.

- Подключением управляет одна из сторон (данный аппарат или устройство BLUETOOTH), но не обе одновременно.
 - Подключайтесь к аппарату с устройства BLUETOOTH или наоборот.

Не отображается имя обнаруженного устройства.

- В зависимости от состояния другого устройства, возможно, не удастся получить его имя.

Отсутствует мелодия вызова.

- При поступлении входящего вызова настройте громкость, поворачивая дисковый регулятор.
- В зависимости от подключенного устройства мелодия вызова может отправляться неправильно.
 - Задайте для параметра [RINGTONE] значение [1] (стр. 25).
- Динамики не подключены к устройству.
 - Подключите динамики к устройству. Для выбора динамиков для вывода мелодии вызова нажмите MENU и выберите [BLUETOOTH] → [SET VOICE-OUT] (стр. 26).

Не слышно собеседника.

- Динамики не подключены к устройству.
 - Подключите динамики к устройству. Для выбора динамиков для вывода голоса абонента нажмите MENU и выберите [BLUETOOTH] → [SET VOICE-OUT] (стр. 26).

Собеседник говорит, что вас слышно очень тихо или очень громко.

- Настройте необходимую громкость с помощью параметра усиления сигнала с микрофона (стр. 19).

Во время телефонных разговоров слышно эхо или шум.

- Уменьшите громкость.
- Выберите для режима EC/NC значение [EC/NC-1] или [EC/NC-2] (стр. 19).
- Если уровень окружающего шума слишком высокий, попытайтесь уменьшить этот шум. Например, если открыто окно и слышен громкий шум дороги, закройте окно. Если громко работает кондиционер, уменьшите его мощность.

Телефон не подключен.

- При воспроизведении аудио с устройства BLUETOOTH телефон не будет подключен, даже если вы нажмете кнопку CALL.
 - Выполните подключение с телефона.

Плохое качество звука в телефоне.

- Качество звука в мобильном телефоне зависит от условий приема.
 - При плохих условиях приема переместите автомобиль в другое место, в котором уровень сигнала, принимаемого мобильным телефоном, будет больше.

Громкость подключенного аудиоустройства слишком низкая или слишком высокая.

- Уровень громкости зависит от конкретного аудиоустройства.
 - Настройте громкость подключенного аудиоустройства на данном аппарате.

Во время воспроизведения с аудиоустройства BLUETOOTH прерывается звук.

- Уменьшите расстояние между аппаратом и аудиоустройством BLUETOOTH.
- Если аудиоустройство BLUETOOTH хранится в чехле, снижающем уровень сигнала, то снимите этот чехол.
- Рядом используется несколько устройств BLUETOOTH или других устройств, излучающих радиоволны.
 - Выключите другие устройства.
 - Увеличьте расстояние между данным аппаратом и другими устройствами.
- При создании подключения между данным аппаратом и мобильным телефоном мгновенно прекращается воспроизведение аудио. Это не является неисправностью.

Не удается управлять подключенным аудиоустройством BLUETOOTH.

- Убедитесь, что подключенное устройство BLUETOOTH поддерживает профиль AVRCP.

Не работают некоторые функции.

- Убедитесь, что подключенное устройство поддерживает необходимые функции.

Происходит автоматический ответ на входящий вызов.

- Подключенный телефон настроен так, чтобы автоматически отвечать на входящие вызовы.

Не удалось выполнить сопряжение из-за превышения времени ожидания.

- Время, отведенное на сопряжение, зависит от подключаемого устройства и может быть небольшим.
 - Постарайтесь выполнить сопряжение в отведенное время.

Не удается выполнить сопряжение.

- Сопряжение аппарата с ранее сопряженным устройством BLUETOOTH может быть невозможно после инициализации аппарата, если сведения о сопряжении аппарата находятся на устройстве BLUETOOTH. В этом случае необходимо удалить сведения о сопряжении аппарата с устройства BLUETOOTH, а затем выполнить их сопряжение повторно.

Не удается управлять функцией BLUETOOTH.

- Выключите аппарат, нажав кнопку OFF и удерживая ее более 2 секунд, а затем снова включите его.

Во время телефонного разговора в режиме беспроводной гарнитуры нет звука из громкоговорителей автомобиля.

- Если звук поступает с мобильного телефона, настройте его так, чтобы звук от него шел через громкоговорители автомобиля.

Функция Siri Eyes Free не включена.

- Выполните регистрацию iPhone с функцией Siri Eyes Free в режиме беспроводной гарнитуры.
- Включите функцию Siri на устройстве iPhone.
- Отмените подключение BLUETOOTH между устройством iPhone и данным аппаратом, а затем снова создайте его.

Управление приложением Sony | Music Center

Название приложения не соответствует фактическому приложению в “Sony | Music Center”.

- Еще раз запустите приложение из приложения “Sony | Music Center”.

При запуске приложения “Sony | Music Center” через BLUETOOTH дисплей автоматически переключается в режим [BT AUDIO].

- Сбой приложения “Sony | Music Center” или функции BLUETOOTH.
- Запустите приложение еще раз.

Когда дисплей переключается в режим [IPOD], приложение “Sony | Music Center” автоматически отключается.

- Приложение “Sony | Music Center” на iPhone или iPod не поддерживает функцию воспроизведения iPod.
 - На данном аппарате выберите источник, отличный от [IPOD], а затем создайте подключение к “Sony | Music Center” (стр. 19).

Когда для режима USB установлен параметр [ANDROID], приложение “Sony | Music Center” автоматически отключается.

- Смартфоны с ОС Android не поддерживают воспроизведение в режиме Android.
 - На данном аппарате выберите режим USB, отличный от [MSC/MTP], а затем создайте подключение к “Sony | Music Center” (стр. 19).

Сообщения

Во время работы устройства могут отображаться или мигать следующие сообщения.

INVALID

- Выбранная операция может не поддерживаться.
- Во время воспроизведения с устройства iPod не удастся переключиться с режима [USB MODE] на другой режим.

READ: идет считывание.

- Дождитесь завершения считывания. Воспроизведение начнется автоматически. Это может занять некоторое время в зависимости от структуры файла.

_ (знак подчеркивания): не удастся отобразить символ.

Воспроизведение с устройства USB:

HUB NO SUPRT: не поддерживаются концентраторы USB.

IPD STOP: воспроизведение с устройства iPod закончено.

→ На iPod или iPhone включите функцию воспроизведения.

NOT SUPPORT - ANDROID MODE

→ К аппарату подключено устройство USB, не поддерживающее протокол AOA (Android Open Accessory) 2.0, когда для параметра [USB MODE] задано значение [ANDROID].
— Для параметра [USB MODE] установите значение [MSC/MTP] (стр. 23).

USB ERROR: невозможно воспроизвести устройство USB.

→ Снова подключите устройство USB.

USB NO DEV: устройство USB не подключено или не распознано.

→ Убедитесь, что устройство USB или кабель USB надежно подключены.

USB NO MUSIC: отсутствует файл для воспроизведения.

→ Подсоедините устройство USB с воспроизводимыми файлами (стр. 29).

USB NO SUPRT: устройство USB не поддерживается.

→ Для получения подробных сведений о совместимости устройства USB посетите веб-сайт поддержки, указанный на задней стороне обложки.

OVERLOAD: устройство USB переполнено.

→ Отключите устройство USB, а затем нажмите кнопку SRC для выбора другого источника.
→ Устройство USB повреждено, или подсоединено неподдерживаемое устройство.

Функционирование RDS:

NO AF: отсутствуют альтернативные частоты.

→ Нажмите кнопку **◀◀/▶▶** (SEEK +/-), пока мигает название программной услуги.
Устройство начинает поиск другой частоты с теми же данными PI (программная идентификация) (появляется индикация [PI SEEK]).

NO PI: отсутствует программная идентификация. У выбранной станции отсутствуют данные PI (программная идентификация).

→ Выберите другую станцию.

NO TP: нет сообщений о текущей ситуации на дорогах.

→ Устройство продолжит поиск станций, передающих программу TP.

Примечания по работе с функцией BLUETOOTH

BTA NO DEV: устройство BLUETOOTH не подключено или не распознано.

→ Убедитесь, что устройство BLUETOOTH надежно подключено и что к нему создано подключение BLUETOOTH.

ERROR: не удастся выполнить выбранную операцию.

→ Подождите некоторое время, а затем повторите попытку.

UNKNOWN: не удастся отобразить имя или номер телефона.

WITHHELD: звонящий абонент скрыл свой номер телефона.

Примечания по работе с приложением Sony | Music Center:

APP -----: не создано подключение к приложению.

→ Создайте подключение к "Sony | Music Center" повторно (стр. 19).

APP DISCNT: приложение отключено.

→ Создайте подключение к "Sony | Music Center" (стр. 19).

APP DISPLAY: открыто меню параметров экрана приложения.

→ Чтобы можно было использовать кнопку, выйдите из меню параметров экрана в приложении.

APP LIST: открыт список содержимого USB.

→ Чтобы можно было использовать кнопку, выйдите из списка в приложении.

APP MENU: открыто меню параметров в приложении.

→ Чтобы можно было использовать кнопку, выйдите из меню параметров в приложении.

APP NO DEV: устройство с установленным приложением не подключено или не распознано.

→ Создайте подключение BLUETOOTH, а затем еще раз создайте подключение к приложению "Sony | Music Center" (стр. 19).

APP SOUND: открыто меню параметров звука в приложении.

→ Чтобы можно было использовать кнопку, выйдите из меню параметров звука в приложении.

OPEN APP: приложение "Sony | Music Center" не запущено.

→ Запустите приложение.

Примечания по работе пульта дистанционного управления на руле

ERROR: во время регистрации функции произошла ошибка.

→ Выполните регистрацию снова, начиная с той функции, где произошла ошибка (стр. 23).

TIMEOUT: процедура регистрации не выполнена в связи с превышением лимита времени.

→ Процедуру регистрации необходимо завершить, пока мигает [REGISTER] (около 6 секунд) (стр. 23).

Примечания по обновлению микропрограммного обеспечения:

FILE ERROR: средство обновления не сохранено на устройстве USB.

→ Сохраните средство обновления на устройстве USB и повторите попытку (стр. 26).

UPDATE ERROR - PRESS ENTER: обновление микропрограммы не завершено надлежащим образом.

→ Нажмите ENTER, чтобы закрыть сообщение, и повторите попытку. Во время обновления не поворачивайте выключатель зажигания в положение OFF и не отсоединяйте используемое устройство USB (стр. 26).

→ Вставьте устройство USB с программой обновления и нажмите ENTER.

Если в результате предлагаемых действий не удастся устранить неполадку, обратитесь к ближайшему дилеру Sony.

Внимание!

- Подведите все заземляющие провода к общей точке заземления.
- Не допускайте попадания проводов под винты или между подвижными деталями (например, между направляющими сидений).
- Во избежание короткого замыкания перед установкой соединений выключите зажигание автомобиля.
- Сначала подсоедините провод питания ④ к устройству и громкоговорителям, а затем — к контактам внешнего источника питания.
- В целях безопасности обязательно изолируйте все свободные неподсоединенные провода электроизоляционной лентой.

Меры предосторожности

- Тщательно выбирайте место для установки аппарата, чтобы он не мешал управлению автомобилем.
- Не устанавливайте аппарат там, где он будет подвержен воздействию пыли, грязи, чрезмерной вибрации или высоких температур, например в местах, куда попадают прямые солнечные лучи, или вблизи вентиляционных решеток обогревателей.
- В целях обеспечения надежной и безопасной установки используйте лишь входящие в комплект монтажные детали.

Примечание относительно провода питания (желтый)

При подключении данного устройства вместе с другими стереокомпонентами номинальное значение силы тока в контуре питания автомобиля должно превышать суммарное значение силы тока, указанное на предохранителях всех компонентов.

Регулировка угла установки

Отрегулируйте угол установки так, чтобы он составлял менее 45°.

Перечень деталей для установки

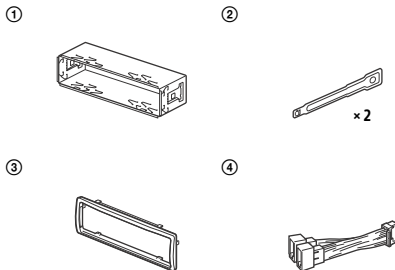

- В этот список входит не все содержимое комплекта поставки.
- Кронштейн ① и защитная манжета ② прикреплены к устройству до поставки. Перед установкой устройства воспользуйтесь ключами для демонтажа ②, чтобы отсоединить кронштейн ① от устройства. Подробные сведения см. в разделе “Отсоединение защитной манжеты и кронштейна” (стр. 41).
- Сохраните ключи для демонтажа ② для использования в будущем, поскольку они также потребуются при демонтаже аппарата из автомобиля.

Подключение

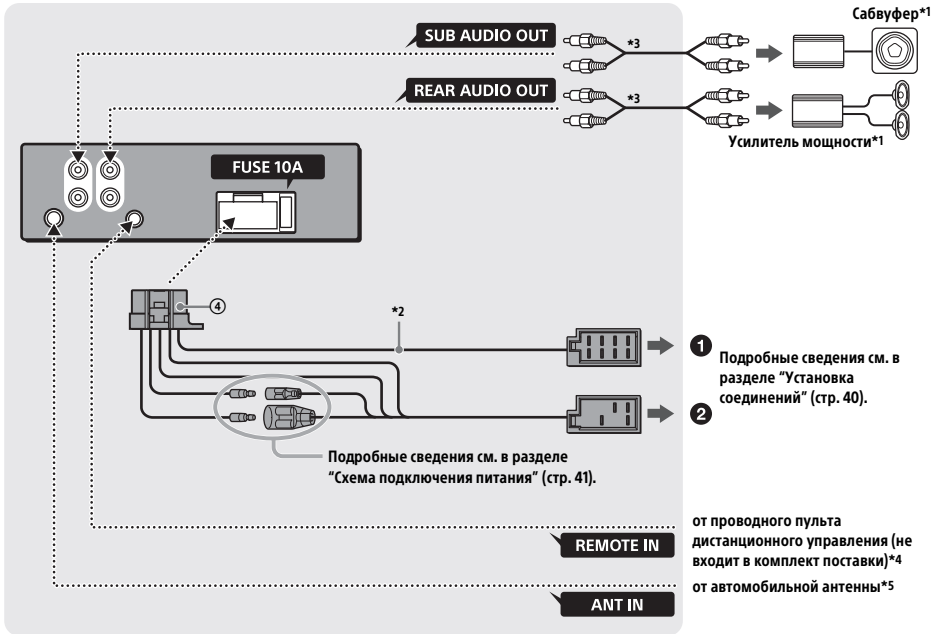

*1 Не входит в комплект поставки.

*2 Полное сопротивление громкоговорителей:
 $4 \Omega - 8 \Omega \times 4$

*3 Кабель с разъемами RCA (не входит в комплект поставки).

*4 В зависимости от типа автомобиля, возможно, потребуется использовать адаптер для проводного пульта дистанционного управления (не входит в комплект поставки). Подробные сведения об использовании проводного пульта дистанционного управления см. в разделе "Использование проводного пульта дистанционного управления" (стр. 41).

*5 В зависимости от типа автомобиля используйте адаптер (не входит в комплект поставки), если разъем антенны не подходит.

Установка соединений

Если используется внешняя антенна с электроприводом без релейного блока, подсоединение этого устройства с помощью прилагаемого провода питания ④ может привести к повреждению антенны.

1 К разъему громкоговорителя автомобиля

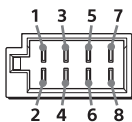

1		+	Фиолетовый
2	Задний громкоговоритель (правый)	-	Фиолетовый/с черными полосками
3		+	Серый
4	Передний громкоговоритель (правый)	-	Серый/с черными полосками
5		+	Белый
6	Передний громкоговоритель (левый)	-	Белый/с черными полосками
7		+	Зеленый
8	Задний громкоговоритель (левый)	-	Зеленый/с черными полосками

2 К разъему электропитания автомобиля

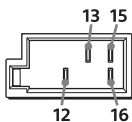

12	Источник бесперебойного электропитания	Желтый
13	Антенна с электроприводом/управление усилителем мощности (REM OUT)	Синий/с белыми полосками

15	Импульсный источник электропитания	Красный
16	Заземление	Черный

Простое подключение сабвуфера

Сабвуфер можно использовать без усилителя мощности, если подключить его к кабелю заднего громкоговорителя.

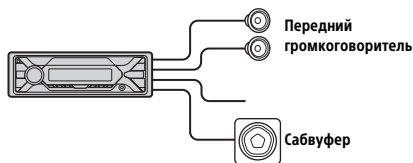

Примечания

- Требуется подготовка кабелей задних громкоговорителей.
- Во избежание повреждений используйте сабвуфер с полным сопротивлением 4 Ω - 8 Ω и соответствующей предельно допустимой мощностью.

Подсоединение для поддержки памяти

Когда к устройству подсоединен желтый провод питания, блок памяти будет постоянно получать питание, даже при выключенном зажигании.

Подключение громкоговорителей

- Перед подключением громкоговорителей выключите устройство.
- Во избежание повреждений используйте громкоговорители с полным сопротивлением 4 Ω - 8 Ω и соответствующей предельно допустимой мощностью.

Схема подключения питания

Проверьте разъем подключения вспомогательного питания автомобиля и правильно распределите соединения проводов (в зависимости от типа автомобиля).

Разъем подключения вспомогательного питания

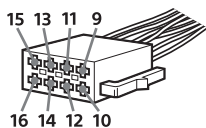

Общая схема подключения

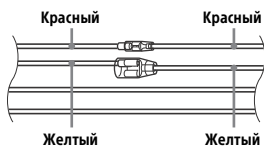

12	Источник бесперебойного электропитания	Желтый
15	Импульсный источник электропитания	Красный

Если красный и желтый провода переставлены местами

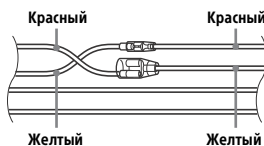

12	Импульсный источник электропитания	Желтый
15	Источник бесперебойного электропитания	Красный

Если в автомобиле нет положения АСС

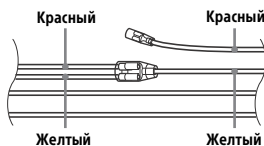

После проверки соответствия соединений и проводов импульсного источника электропитания подключите устройство к автомобильному контуру электропитания. В случае возникновения каких-либо вопросов или проблем, связанных с подключением устройства, которые не рассматриваются в настоящем руководстве, обратитесь за советом к дилеру автомобильной фирмы.

Использование проводного пульта дистанционного управления

- 1 Чтобы активировать проводной пульт дистанционного управления, установите для [STR CONTROL] в [SET STEERING] значение [PRESET] (стр. 23).

Установка

Отсоединение защитной манжеты и кронштейна

Перед монтажом устройства отсоедините защитную манжету ③ и кронштейн ① от устройства.

- 1 Захватите оба края защитной манжеты ③, а затем вытащите ее.

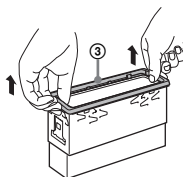

- 2 Вставьте оба ключа для демонтажа ② до щелчка, потяните кронштейн ① вниз, а затем потяните устройство вверх, чтобы отсоединить его.

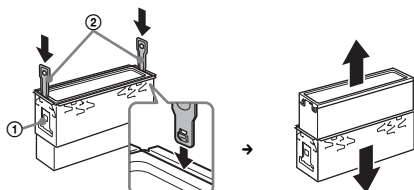

Направьте крючок внутрь.

Установка устройства в приборной панели

Перед установкой убедитесь, что фиксаторы с обеих сторон кронштейна ① согнуты вовнутрь на 2 мм.

- 1 Установите кронштейн ① в приборную панель, затем выгните выступы наружу, чтобы обеспечить плотную фиксацию.

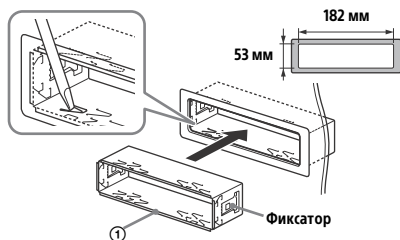

- 2 Прикрепите устройство к кронштейну ①, затем вставьте защитную манжету ③.

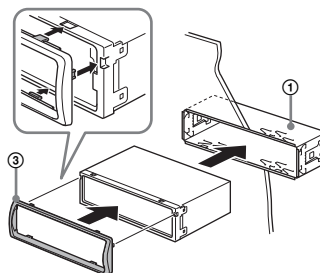

Примечания

- Если фиксаторы не согнуты или выгнуты наружу, устройство не будет установлено надлежащим образом и может выпасть.
- Убедитесь, что 4 фиксатора на защитной манжете ③ надлежащим образом вставлены в отверстия, имеющиеся в устройстве.

Снятие и установка передней панели

Подробные сведения см. в разделе “Снятие передней панели” (стр. 7).

Перезагрузка устройства

Подробные сведения см. в разделе “Перезагрузка устройства” (стр. 7).

Замена предохранителя

При замене предохранителей обязательно используйте только те, которые соответствуют силе тока, указанной на оригинальном предохранителе. Если перегорел

предохранитель, проверьте подключение питания и замените предохранитель. Если после замены предохранитель снова перегорел, это может означать неисправность устройства. В этом случае обратитесь к ближайшему дилеру Sony.

Предохранитель
(10 A)

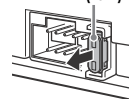



Български

С настоящото, Sony Corporation декларира, че това оборудване е в съответствие с Директива 2014/53/EU.

Цялостният текст на ЕС декларацията за съответствие може да се намери на следния интернет адрес:

<http://www.compliance.sony.de/>

Hrvatski

Sony Corporation ovime izjavljuje da je ova oprema u skladu s Direktivom 2014/53/EU.

Cjeloviti tekst EU izjave o sukladnosti dostupan je na sljedećoj internetskoj adresi:

<http://www.compliance.sony.de/>

Česky

Sony Corporation tímto prohlašuje, že toto zařízení je v souladu se směrnicí 2014/53/EU.

Úplné znění EU prohlášení o shodě je k dispozici na této internetové adrese:

<http://www.compliance.sony.de/>

Dansk

Herved erklærer Sony Corporation, at dette udstyr er i overensstemmelse med direktiv 2014/53/EU.

Den fulde ordlyd af EU-overensstemmelseserklæringen er tilgængelig på følgende internetadresse:

<http://www.compliance.sony.de/>

Nederlands

Hierbij verklaart Sony Corporation dat deze radioapparatuur conform is met Richtlijn 2014/53/EU.

De volledige tekst van de EU-conformiteitsverklaring kan worden geraadpleegd op het volgende internetadres:

<http://www.compliance.sony.de/>

English

Hereby, Sony Corporation declares that this equipment is in compliance with Directive 2014/53/EU.

The full text of the EU declaration of conformity is available at the following internet address:

<http://www.compliance.sony.de/>

Eesti keel

Käesolevaga deklareerib Sony Corporation, et käesolev seade vastab direktiivi 2014/53/EL nõuetele.

ELi vastavusdeklaratsiooni täielik tekst on kättesaadav järgmisel internetiaadressil:

<http://www.compliance.sony.de/>

Suomi

Sony Corporation vakuuttaa, että tämä laite on direktiivin 2014/53/EU mukainen.

EU-vaatimustenmukaisuusvakuutuksen täysimittainen teksti on saatavilla seuraavassa internetosoitteessa:

<http://www.compliance.sony.de/>

Français

Le soussigné, Sony Corporation, déclare que cet équipement est conforme à la Directive 2014/53/UE.

Le texte complet de la déclaration UE de conformité est disponible à l'adresse internet suivante :

<http://www.compliance.sony.de/>

Deutsch

Hiermit erklärt Sony Corporation, dass diese Funkanlage der Richtlinie 2014/53/EU entspricht.

Der vollständige Text der EU-Konformitätserklärung ist unter der folgenden Internetadresse verfügbar:

<http://www.compliance.sony.de/>

Ελληνικά

Με την παρούσα Sony Corporation δηλώνει ότι, αυτή η συσκευή πληροί τους όρους της οδηγίας 2014/53/EU.

Το πλήρες κείμενο της δήλωσης συμμόρφωσης EE διατίθεται στην ακόλουθη ιστοσελίδα στο διαδίκτυο:

<http://www.compliance.sony.de/>

Magyar

A Sony Corporation igazolja, hogy ez a készülék megfelel a 2014/53/EU irányelvnek.

Az EU-megfelelőségi nyilatkozat teljes szövege elérhető a következő internetes címen:

<http://www.compliance.sony.de/>

Italiano

Con la presente, Sony Corporation dichiara che questo apparecchio è conforme alla Direttiva 2014/53/UE.

Il testo completo della dichiarazione di conformità UE è disponibile al seguente indirizzo Internet:
<http://www.compliance.sony.de/>

Latviešu

Ar šo Sony Corporation deklarē, ka šī iekārta atbilst direktīvai 2014/53/ES.

Pilns ES atbilstības deklarācijas teksts ir pieejams šādā interneta vietnē:
<http://www.compliance.sony.de/>

Lietuvių kalba

Mes, Sony Corporation, patvirtiname, kad šis įrenginys atitinka direktyvą 2014/53/ES. Visas ES atitikties deklaracijos tekstas pasiekiamas šiuo internetiniu adresu:
<http://www.compliance.sony.de/>

Norsk

Herved erklærer Sony Corporation at utstyrstypen er i samsvar med direktiv 2014/53/EU. EU-erklæring fulltekst finner du på Internett under:
<http://www.compliance.sony.de/>

Polski

Sony Corporation niniejszym oświadcza, że to urządzenie jest zgodne z dyrektywą 2014/53/UE. Pełny tekst deklaracji zgodności UE jest dostępny pod następującym adresem internetowym:
<http://www.compliance.sony.de/>

Português

O(a) abaixo assinado(a) Sony Corporation declara que o presente equipamento está em conformidade com a Diretiva 2014/53/UE. O texto integral da declaração de conformidade está disponível no seguinte endereço de Internet:
<http://www.compliance.sony.de/>

Română

Prin prezenta, Sony Corporation declară că acest echipament este în conformitate cu Directiva 2014/53/UE.

Textul integral al declarației UE de conformitate este disponibil la următoarea adresă internet:
<http://www.compliance.sony.de/>

Slovensky

Sony Corporation potvrdjuje, da je ta oprema skladna z Direktivo 2014/53/EU.

Celotno besedilo izjave EU o skladnosti je na voljo na naslednjem spletnem naslovu:
<http://www.compliance.sony.de/>

Slovenščina

Sony Corporation týmto vyhlasuje, že zariadenie je v súlade so smernicou 2014/53/EÚ. Úplné vyhlásenie EÚ o zhode je k dispozícii na tejto internetovej adrese:
<http://www.compliance.sony.de/>

Español

Por la presente, Sony Corporation declara que este equipo es conforme con la Directiva 2014/53/UE. El texto completo de la declaración UE de conformidad está disponible en la dirección Internet siguiente:
<http://www.compliance.sony.de/>

Svenska

Härmed försäkrar Sony Corporation att denna utrustning överensstämmer med direktiv 2014/53/EU. Den fullständiga texten till EU-försäkran om överensstämmelse finns på följande webbadress:
<http://www.compliance.sony.de/>

Türkçe

Sony Corporation bu ekipmanın 2014/53/AB Direktifine uygun olduğunu işbu belge ile beyan eder. AB uygunluk beyanının tam metni aşağıdaki internet adresinden edinilebilir:
<http://www.compliance.sony.de/>

Support site

If you have any questions or for the latest support information on this product, please visit the web site below:

Site d'assistance

Si vous avez des questions ou si vous souhaitez consulter les toutes dernières informations techniques sur ce produit, rendez-vous sur le site Web suivant :

Sitio Web de soporte técnico en línea

Para resolver cualquier duda u obtener la información más reciente sobre el soporte técnico de este producto, visite el siguiente sitio Web:

Support-Website

Wenn Sie Fragen haben oder die neuesten Support-Informationen zu diesem Produkt abrufen möchten, rufen Sie bitte folgende Website auf:

Sito di assistenza clienti

In caso di domande o per le informazioni più aggiornate sul presente prodotto, visitare il seguente sito Web:

Сайт для получения поддержки

В случае возникновения вопросов и для получения самых последних сведений о данном продукте посетите следующий веб-сайт:

<http://www.sony.eu/support>

Register your product online now at:
Registrieren Sie Ihr Produkt jetzt bei:
Merci d'enregister votre produit en ligne sur :
Registra online il tuo prodotto su:
Registre su producto online en:
Зарегистрируйте ваш продукт на:

<http://www.sony.eu/mysony>

Импортер на территории стран Таможенного союза АО "Сони Электроникс", Россия, 123103, Москва, Карамышевский проезд, 6

Организация, уполномоченная принимать претензии от потребителей на территории Казахстана АО "Сони Электроникс" Представительство в Казахстане, 050010, Республика Казахстан, г. Алматы, пр. Достык, дом 117/7

Қазақстан жеріндегі тұтынушылардың шағым-талаптарын қабылдауға уәкілетті ұйым «Сони Электроникс» АҚ Қазақстандағы Өкілдігі, 050010, Қазақстан Республикасы, Алматы қ., Достық даңғылы, 117/7 үй

Made for

 iPhone | iPod



<http://www.sony.net/>

©2017 Sony Corporation Printed in Thailand