

Модель:

DB 1304

DB 1605

**Инструкция по эксплуатации
и техническому обслуживанию**

Вертикально-сверлильный станок



WORTEX

Содержание

Описание оборудования	4
Комплект поставки.....	5
Технические характеристики	5
Правила по технике безопасности.....	5
Правила по эксплуатации оборудования	8
Устранение неисправностей.....	14
Техническое обслуживание оборудования.....	15
Гарантийные обязательства	15
Гарантийные талоны	18
Сервисные центры.....	20

Уважаемый покупатель!

Мы постоянно работаем над улучшением и усовершенствованием изделий под торговой маркой **WORTEX**.

В связи с этим технические характеристики, дизайн и комплектация могут меняться без предварительного уведомления. Приносим Вам наши глубочайшие извинения за возможные причиненные этим неудобства.

Вертикально-сверлильный станок **WORTEX** предназначен для обработки различных материалов вращающимся режущим или шлифующим инструментом. Сверлит сквозные и глухие отверстия, рассверливает уже выполненные, зенкерует (подгонка для увеличения диаметра/качества отверстия и полости), развертывает и нарезает резьбу.

Для работы с конкретным материалом по конкретной процедуре происходит смена насадки – сверло, зенкер, развертка, метчик и прочие насадки.



Внимательно изучите данную инструкцию по эксплуатации и техническому обслуживанию. Храните её в защищенном месте.

Данный станок не предназначен для использования лицами (включая детей) с пониженными физическими, чувственными или умственными способностями, или при отсутствии у них жизненного опыта или знаний, если они не находятся под контролем или не проинструктированы об использовании прибора лицом, ответственным за их безопасность. Дети должны находиться под контролем для недопущения игры со станком.

Внимание! Снимите фиксацию выключателя (при наличии) и установите ее в положение "Выкл", если был перебой в электроснабжении, например, при исчезновении электричества в сети или вытаскивании вилки из розетки, во избежание самопроизвольного включения инструмента.

При работе использовать наушники, перчатки, защитные очки, респиратор.

Описание оборудования

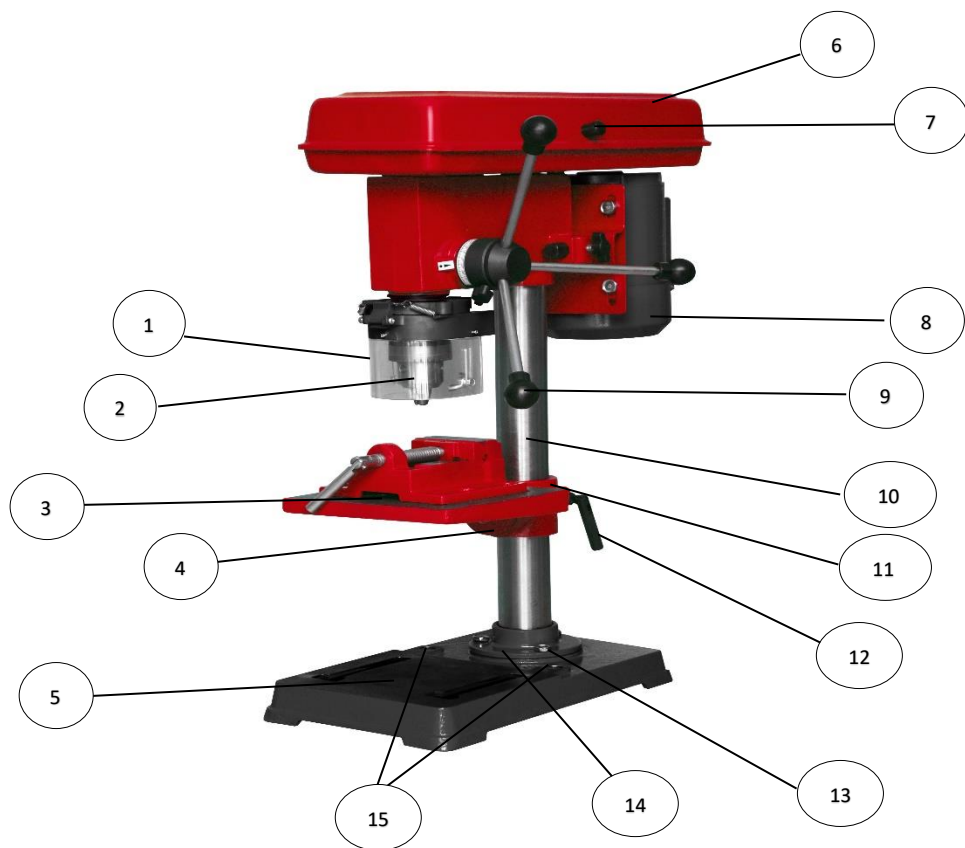

- | | | | |
|---|-----------------------------|----|-------------------------|
| 1 | Экран защитный | 10 | Колонна |
| 2 | Патрон сверлильный | 11 | Муфта зажимная |
| 3 | Стол рабочий | 12 | Ручка фиксации |
| 4 | Поворотная рукоятка | 13 | Болт крепления |
| 5 | Основание | 14 | Опора колонны |
| 6 | Кожух | 15 | Отверстия для крепления |
| 7 | Ручка для блокировки крышки | 16 | Кнопка выкл. |
| 8 | Электродвигатель | 17 | Кнопка вкл. |
| 9 | Ручка подачи | | |



Комплект поставки

Вертикально-сверлильный станок – 1 шт,

*Тиски – 1 шт. (допускается отсутствие тисков в зависимости от конкретной модели)

Технические характеристики

Наименование параметра	DB 1304	DB 1605
Номинальное напряжение	230 В	230 В
Номинальная частота	50 Гц	50 Гц
Номинальная мощность	400 Вт	500 Вт
Тип двигателя	асинхронный	асинхронный
Число оборотов	540-2600 мин ⁻¹	280-2350 мин ⁻¹
Патрон	13 мм	16 мм
Количество скоростей	5	9
Уровень шума (звуковое давление), дБ (А)	77	79
Вибрация, м/с ²	3	3
Масса	16 кг	20 кг

Устройство предназначено только для бытового применения. Диапазон температуры при эксплуатации электроинструмента от -5°C - +35°C. При температуре окружающей среды ниже -5°C или выше +35°C использование инструмента не рекомендуется.

Указанные технические характеристики могут варьироваться в пределах ±5%.

Правила по технике безопасности

Внимание! Вертикально-сверлильный станок является оборудованием повышенной опасности. Чтобы избежать травмы, возникновения пожара, поражения током при использовании станка, следует СТРОГО соблюдать следующие основные правила техники безопасности. Прочитайте и запомните эти указания до того, как приступите к работе со станком. Храните указания по технике безопасности в надёжном месте.

Рабочее Место

- Содержите рабочее место в чистоте и хорошо освещенным. Загроможденные и плохо освещенные рабочие места являются причиной травматизма.
- Не используйте станок во взрывоопасных помещениях: таких, где присутствуют огнеопасные жидкости, газы или пыль. Станок создаёт искры, которые могут привести к возгоранию.
- Держите детей, и посетителей на безопасном расстоянии от работающего инструмента. Не отвлекайтесь – это может вызвать потерю контроля при работе и стать причиной травмы.

Электробезопасность

- Перед включением проверьте, соответствует ли напряжение питания Вашего станка сетевому напряжению; проверьте исправность кабеля, штепселя и розетки, в случае неисправности этих частей дальнейшая эксплуатация запрещается.



- Данный знак означает наличие в устройстве двойной изоляции в соответствии с EN60745: в соответствии с этим в проводе заземления нет необходимости.
- Избегайте контакта тела с заземленными поверхностями типа труб, радиаторов, печей и холодильников. Риск удара током резко возрастает, если ваше тело соприкасается с заземленным объектом.
- Не подвергайте станок воздействию дождя или влажным условиям. Вода, попавшая в станок, значительно увеличивает риск удара током.
- Если использование станка во влажных местах неизбежно, ток к нему должен подаваться через специальное устройство-прерыватель, отключающее станок при утечке. Резиновые перчатки электрика и специальная обувь увеличат вашу личную безопасность.
- Аккуратно обращайтесь с электрошнуром. Никогда не используйте шнур, чтобы нести станок или тянуть штепсель из розетки. Держите шнур вдали от высокой температуры, масляных жидкостей, острых граней или движущихся частей. Замените поврежденные шнуры немедленно. Поврежденные шнуры увеличивают риск удара током.
- При действии станка вне помещений, используйте электроудлинители, специально предназначенные для таких целей.

Перед включением станка в розетку, всегда проверяйте, чтобы оборудование было выключено.

Личная Безопасность

- Будьте внимательны при работе с вертикально-сверлильным станком. Не используйте станок, когда Вы утомлены или находитесь под воздействием лекарств или средств, замедляющих реакцию, а также алкоголя или наркотических веществ. Это может привести к серьезной травме.
- Носите соответствующую одежду. Слишком свободная одежда, драгоценности или длинные распущенные волосы могут попасть в движущиеся части работающего станка. Держите ваши волосы, одежду и перчатки далеко от двигающихся частей. Руки должны быть сухими, чистыми и свободными от следов маслянистых веществ.
- Запрещается перенос электроинструментов при нажатии клавиши включения/выключения.
- Удалите регулировочные и/или установочные ключи перед включением станка. Оставленный ключ, попав в движущиеся части станка, может привести к поломке или серьезной травме.
- Используйте хорошую опору и всегда надежно держите баланс тела. Надлежащая опора и баланс позволяют обеспечить надежный контроль над станком в неожиданных ситуациях.
- Используйте оборудование, обеспечивающее Вашу безопасность. Всегда носите защитные очки. Респиратор, нескользящие безопасные ботинки, каска или наушники должны использоваться для соответствующих условий.

Использование электроинструмента и обслуживание

- Используйте зажимы, струбцины, тиски или другой способ надежного крепления обрабатываемой детали. Удержание детали рукой или телом ненадежно и может привести к потере контроля и к поломке инструмента или травмам.
- Инструмент не должен касаться заготовки в момент включения, это может травмировать оператора.
- Не перегружайте станок. Используйте станок, соответствующий вашей работе. Правильно подобранный станок позволяет более качественно выполнить работу и обеспечивает большую безопасность.

- Не используйте станок, если не работает клавиша «включения» и (или) «выключения» («ВКЛ», «ВЫКЛ»). Любой электроинструмент, в котором неисправна клавиша включения/выключения, представляет ПОВЫШЕННУЮ опасность и должен быть отремонтирован до начала работы.
- Отсоедините штепсель от источника электропитания перед проведением любых регулировок, замены аксессуаров или принадлежностей, или для хранения станка. Такие профилактические меры по обеспечению безопасности уменьшают риск случайного включения станка.
- Храните станок вне досягаемости от детей и других людей, не имеющих навыков работы со станком. Электроинструменты опасны в руках пользователей, не имеющих навыков.
- Вовремя проводите необходимое обслуживание станка. Должным образом обслуженные станки, с острыми лезвиями позволяют более легко и качественно выполнять работу и повышают безопасность.
- Любое изменение или модификация запрещается, так как это может привести к поломке станка и/или травмам.
- Регулярно проверяйте регулировки инструмента. Также проверяйте инструмент на предмет отсутствия деформаций рабочих частей, поломки, и на общее состояние станка, которое может влиять на его неправильную работу. Если есть повреждения, отремонтируйте станок перед началом работ. Много несчастных случаев связано с плохо обслуженным станком. Составьте график периодического сервисного обслуживания вашего станка.
- Используйте только те принадлежности, которые рекомендуются изготовителем для вашей модели. Принадлежности, которые подходят для одного станка, могут стать опасными, когда используются на другом станке.

Обслуживание

- Обслуживание станка должно быть выполнено только квалифицированным персоналом уполномоченных сервисных центров . Обслуживание, выполненное неквалифицированным персоналом, может стать причиной поломки инструмента и травм.
- При обслуживании станка, используйте только рекомендованные сменные расходные части, насадки, аксессуары. Использование не рекомендованных расходных частей, насадок и аксессуаров может привести к поломке станка и травмам.
- Использование некоторых чистящих средств, таких как: бензин, аммиак и т.д. приводит к повреждению пластмассовых частей.

Правила безопасности при работе с вертикально-сверлильным станком

- При работе со станком необходимо соблюдать меры безопасности, изложенные в настоящей инструкции, а также выполнять следующие правила:
 - к работе со станком допускаются лица прошедшие соответствующее обучение, имеющие допуск к работе со станком и ознакомленные с данной инструкцией;
 - не касаться руками, во время работы станка, вращающихся частей;
 - если во время работы произойдет повреждение кабеля, следует не касаясь кабеля сразу выключить его из сети;
 - подключать и отключать станок от сети только при выключенном электродвигателе;
 - станок использовать только по назначению;
 - все настройки проводить только при выключенном станке;
 - использовать только заточенный исправный режущий инструмент;
 - быть очень аккуратным при выполнении сквозного сверления, т.к. при выходе сверла возможно заклинивание сверла в заготовке;
 - удалять стружку только специальными щётками и крючками;

Запрещается:

- перегружать станок, прилагая чрезмерное усилие, вызывающее значительное падение оборотов;
- оставлять без присмотра включенный станок;
- использовать сверла размером более установленного инструкцией;
- работать с неисправным станком;
- работать с плохо закрепленным режущим инструментом;
- эксплуатация станка со снятыми защитными ограждениями;
- удерживать обрабатываемую деталь руками, использовать для этих целей тиски и соответствующие приспособления;
- останавливать станок путём приложения нагрузки к шпинделю, патрону.

Область применения

Вертикально-сверлильный станок предназначен для обработки различных материалов вращающимся режущим или шлифующим инструментом.

Электрическое питание

Перед началом работы убедитесь, что сетевое напряжение соответствует характеристикам, указанным на наклейках на корпусе изделия.

Правила по эксплуатации оборудования

Внимание!

Перед выполнением каких-либо работ по настройке, ремонту и обслуживанию станка обязательно нажмите на кнопку «Выкл» и выньте вилку из разъема во избежание серьезных проблем.

1. Очистите рабочую поверхность.
2. Не используйте оборудование во взрывоопасных помещениях.
3. Не допускайте к оборудованию детей.
4. Не прикладывайте излишние усилия.
5. Используйте соответствующие инструменты.
6. Используйте подходящий удлинитель.
7. Используйте спецодежду.
8. При работе используйте защитные очки.
9. Обезопасьте рабочий процесс. Используйте зажимы или тиски для надежной фиксации заготовки.
10. Не подвергайте оборудование излишней нагрузке.
11. Тщательно выполняйте процедуру технического обслуживания.
12. Перед проведением технического обслуживания/заменой аксессуаров отсоедините оборудование от источника электропитания.
13. Минимизируйте вероятность непреднамеренного запуска оборудования.
14. Производите проверку на наличие поврежденных деталей. Перед последующим использованием инструмента, оснастка или детали которого были повреждены, необходимо удостовериться, что оборудование работает правильно и имеющиеся повреждения не оказывают влияния на его функционал.

Рекомендуется поручить выполнение этих работ пункту сервисного обслуживания клиентов.

Если прибор, несмотря на тщательное изготовление и контроль качества, выйдет из строя, ремонт следует поручить уполномоченному фирмой пункту сервисной службы по ремонту электроинструментов.

Важно!

Запрещается долговременная непрерывная эксплуатация станка! Необходимо периодически прекращать работу оборудования для охлаждения двигателя и других частей, что позволит продлить срок службы вашего станка. Повреждения станка по причинам перегруза электродвигателя и длительного использования без перерывов, не покрывается гарантийным обслуживанием.

ПОДГОТОВКА К РАБОТЕ

Поместите основание станка на ровную, прочную поверхность.

Вставьте колонну 2 в основание 1 и закрепите её с помощью болтов 3, см. Рис.2.



Рис.2

Установите на колонну 2 стол рабочий с зажимной муфтой 5 и фиксирующей ручкой 6 закрепите стол на желаемой высоте, см. Рис.3

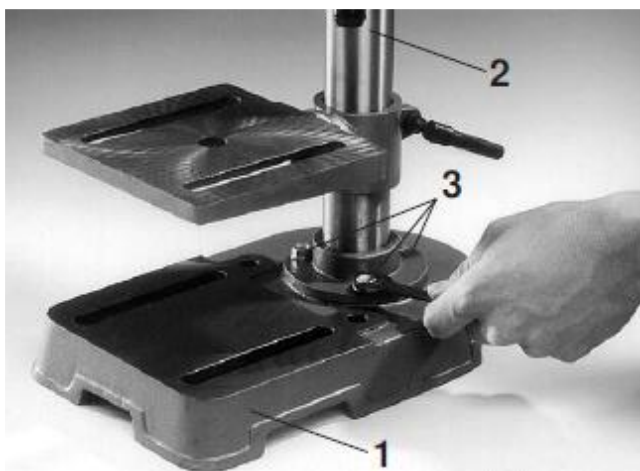

Рис.3

При необходимости стол 4, рис. можно развернуть в вертикальной плоскости, предварительно отпустив болт 13, см. Рис.4

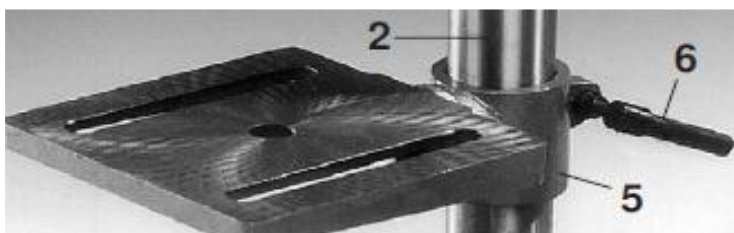

Рис.4

Установите на колонну узел сверлильной головки 7, см. Рис.5. Поворачивая узел сверлильной головки на колонне убедитесь, что узел сверлильной головки 7 сел до упора и зафиксируйте его затянув винт А.



Рис.5

Вверните в цапфу В три рычага 9 с ручками 15 и убедитесь, что шпиндель 14 подается этими рычагами на всю глубину и легко возвращается в исходное положение, см. Рис. 6

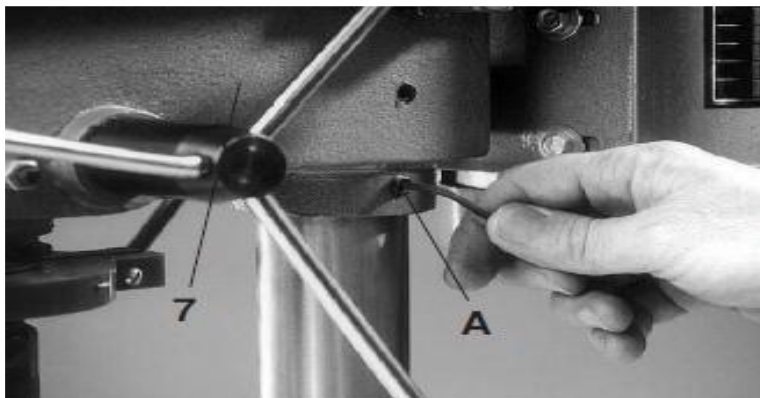

Рис.6

Регулировка зазора между шпинделем и направляющей осуществляется путём затяжки винта D. Смотрите Рис.7, с дальнейшим его законтриванием. При выборке зазора надо учитывать, что чрезмерная затяжка винта будет препятствовать самопроизвольному возврату шпинделя из нижнего положения в верхнее, поэтому при затяжке винта D надо периодически проверять действие возвратной пружины, см. Рис.7.

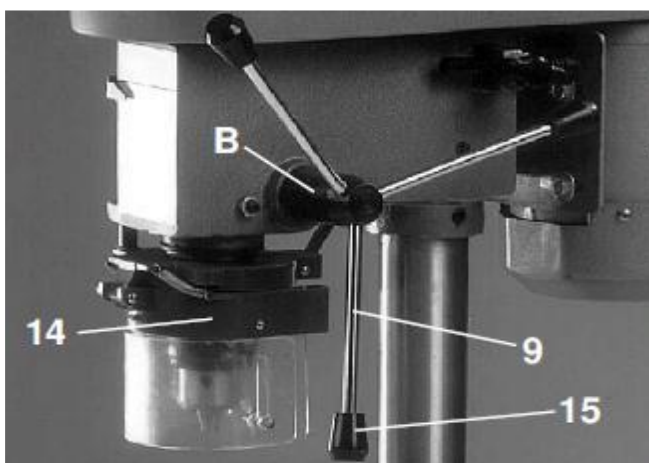

Рис.7

Установите сверлильный патрон 8 на конус шпинделя предварительно протерев конус шпинделя и внутреннюю посадочную поверхность патрона. Закрепите патрон 8 на шпинделе легким ударом через деревянный брусок, губки патрона при этом должны быть ввернуты, см. Рис.8

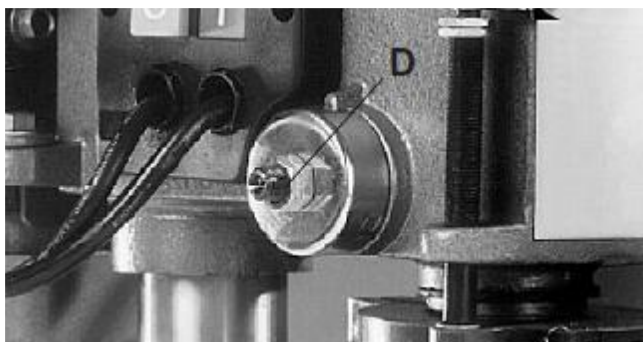

Рис.8

Отрегулируйте натяжение клинового ремня так, чтобы при нажатии на ведущую ветвь ремня с силой примерно 3-4 кгс прогиб ремня составлял около 1 см.

Регулировка натяжения ремня осуществляется вращением болта А, см. Рис. 9

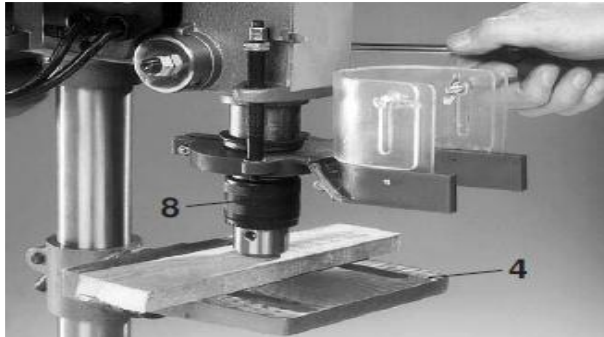

Рис. 9

При натяжении ремня обращайте внимание на то, что ремень должен стоять на соответствующих канавках шкивов. При этом надо учитывать, что каждое положение соответствует определённой скорости, см. Табл. 1 и Табл. 2

Таблица 1

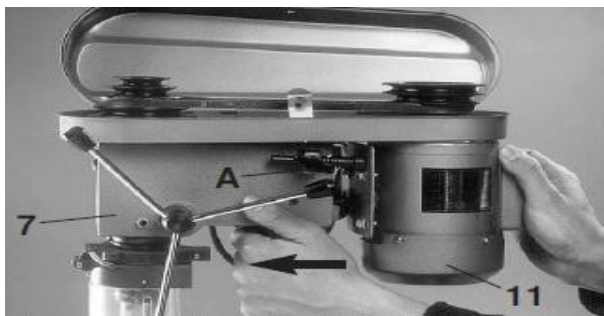

Вертикально-сверлильный станок DB 1304

5 скоростей:



Скорость вращения шпинделя, об/мин:	
1	540
2	915
3	1430
4	1950
5	2600

Таблица 2



Вертикально-сверлильный станок DB 1605

9 скоростей:



Скорость вращения шпинделя, об/мин:			
A-4	280	B-4	450
C-4	540	A-3	520
A-2	770	B-3	870
C-2	1550	B-1	1700
C-1	2350		

Одинаковое положение шкивов в горизонтальной плоскости обеспечивается вращением винта В, см. Рис.10



Рис. 10

Для ограничения глубины сверления глухих отверстий станок имеет:

- приспособление в виде винта D, см. Рис.11;
- шкалу С для установки и контроля длины отверстия, см. Рис.11

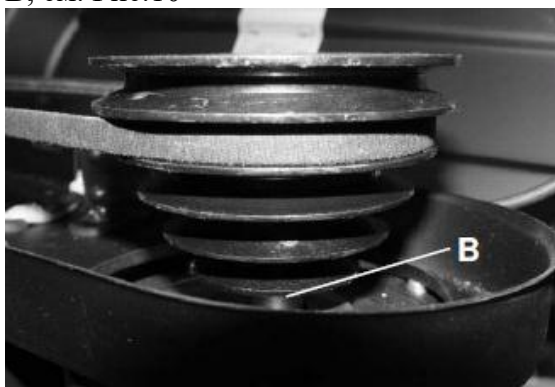

Рис.11

При затягивании сверла в патроне оператор обязан производить затяжку с трёх сторон патрона, т.к. только тогда гарантируется надёжное крепление сверла, см. Рис.12



Рис.12

Внимание! Никогда не оставляйте ключа в патроне, во избежание несчастного случая!

Для фиксации тисков или специальных приспособлений используйте пазы в столе 4 и основании 1, см. Рис.13



Рис.13

Вкл./выкл. питания

Для включения станка нажмите кнопку включения 17, расположенную с обратной стороны станка (зелёного цвета). Если вам необходимо прекратить работу станка, нажмите кнопку выключения 16, расположенную с обратной стороны станка (красного цвета).

ПОРЯДОК РАБОТЫ

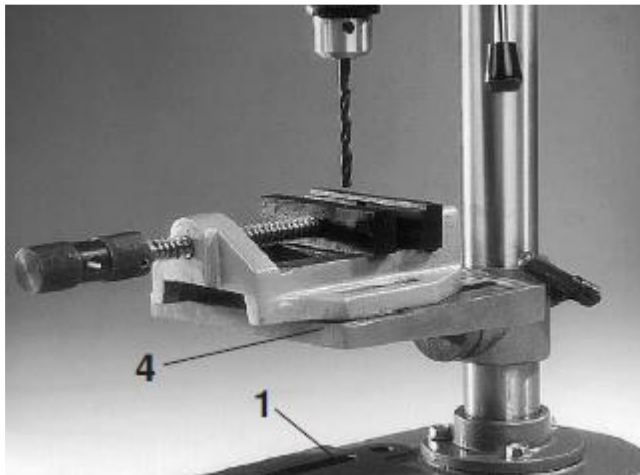
1 Проверьте техническое состояние станка внешним осмотром.

2 Произведите пробный кратковременный пуск на холостом ходу.

Внимание! При обнаружении неисправностей, нарушений нормальной работы, например, падение оборотов, изменение шума, появления постороннего запаха, дыма, вибрации, стука – прекратите работу, отключите станок от сети и обратитесь в сервисный центр для устранения неисправности.

3 Закрепите заготовку на рабочем столе.

4 Закрепите сверло в патроне

5 Отрегулируйте высоту стола так, чтобы был достаточный зазор между деталью и концом сверла.

6 Включите станок и медленно подавая сверло произведите сверление.

Внимание! Скорость сверления зависит от скорости вращения сверла, типа обрабатываемого материала, угла заточки сверла, диаметра сверла, типа сверла, состояния сверла.

Излишне прикладываемая сила нажатия на сверло снижает ресурс станка и самого сверла.

Для снижения нагрузки на станок, обеспечения наиболее оптимального режима сверления, увеличения ресурса сверла рекомендуется использовать соответствующие смазки и охлаждающие эмульсии.

Устранение неисправностей

Неисправность	Возможная причина	Способ устранения
Электродвигатель не запускается	<ol style="list-style-type: none"> 1. Нет напряжения 2. Неисправный магнитный пускатель 3. Выгорела пусковая обмотка электродвигателя 4. Слишком длинный удлинительный шнур 	<ol style="list-style-type: none"> 1. Проверьте наличие напряжения 2. Обратитесь в сервис для ремонта 3. Обратитесь в сервис для ремонта 4. Замените удлинитель
Электродвигатель не развивает полную мощность	<ol style="list-style-type: none"> 1. Низкое напряжение 2. Сгорела обмотка или обрыв в обмотке 3. Слишком длинный удлинительный шнур 	<ol style="list-style-type: none"> 1. Проверьте напряжение в сети 2. Обратитесь в сервис для ремонта. 3. Замените удлинитель.
Электродвигатель перегревается, останавливается, размыкает прерыватели предохранителей	<ol style="list-style-type: none"> 1. Электродвигатель перегружен 2. Обмотки сгорели или обрыв в обмотке 	<ol style="list-style-type: none"> 1. Снизьте усилие подачи 2. Обратитесь в сервис для ремонта
Двигатель не перегревается, но останавливается, размыкает прерыватели предохранителей	<ol style="list-style-type: none"> 1. Возможно, предохранители или прерыватели имеют недостаточную мощность 	<ol style="list-style-type: none"> 1. Установите предохранители или прерыватели соответствующей мощности
Сверло при работе часто клинит	<ol style="list-style-type: none"> 1. Ослабло натяжение ремня 2. Сверло плохо зажато в патроне 3. Патрон изношен 4. Сверло плохо заточено 	<ol style="list-style-type: none"> 1. Отрегулируйте натяжение ремня 2. Затяните патрон ключом 3. Замените патрон 4. Переточите сверло или замените его
Сверло «уводит» в сторону	<ol style="list-style-type: none"> 1. Возрос поперечный люфт шпинделя 2. В патроне длинное тонкое сверло 	<ol style="list-style-type: none"> 1. Отрегулируйте люфт 2. Необходимо предварительно накернить место сверления и уменьшить скорость подачи

Шпиндель не поднимается в исходное положение	1. Усилие возвратной пружины ослабло 2. Перетянут винт регулировки шпинделя	1. Отрегулируйте натяжение пружины 2. Проверьте положение винта регулировки шпинделя
---	--	---

ВНИМАНИЕ! Для вашей собственной безопасности никогда не производите демонтаж/монтаж/замену деталей или аксессуаров станка во время его работы. В случае неисправности или повреждений станка обращайтесь в ремонт только в специализированные сервисные центры.

Техническое обслуживание оборудования

- Вы приобрели долговечный и надёжный вертикально-сверлильный станок бытового класса. Правильное использование и постоянное техническое обслуживание продлевают срок службы изделия.
- Вертикально-сверлильный станок не требует постоянного технического обслуживания, но чистка и проверка технического состояния после работы необходимы.
- Для чистки используйте соответствующие щётки и металлические крючки для удаления стружки.
- При напряженной эксплуатации вертикально-сверлильного станка следует с периодичностью 1 раз в три месяца проверять смазку шпинделя, контролировать возможное появление поперечного люфта шпинделя и в случае необходимости устранять его. Проверять состояние патрона и при износе его следует заменить.

Гарантийные обязательства

Для инструмента  предусмотрена гарантия в соответствии с законами и специфическими особенностями каждой страны. Если законодательством не установлены сроки гарантийного обслуживания, их устанавливает торговое представительство, которое занимается реализацией нашей продукции.

Началом гарантийного срока является дата продажи инструмента, а подтверждением – правильно заполненный гарантийный талон, наличие товарного чека или документа, заменяющего его.

Для осуществления гарантийного обслуживания вам необходимо обратиться в ближайший сервисный центр, осуществляющий ремонт нашего инструмента. Список сервисных центров приведен на странице 20 данной инструкции.

При сдаче инструмента в сервисный центр нужно представить его в чистом виде с указанием дефекта, в оригинальной упаковке, с инструкцией по эксплуатации и заполненным гарантийным талоном, а также товарным чеком или документом, заменяющим его.

Дефекты сборки изделия, допущенные по вине изготовителя, устраняются бесплатно после проведения сервисным центром диагностики изделия.

Если неисправность произошла по вине пользователя, стоимость услуг по ремонту переносит на себя пользователь.



**Инструкция по эксплуатации и техническому обслуживанию
Вертикально-сверлильный станок**

Сроки выполнения работ зависят от сложности устранения причины дефекта и устанавливается сервисным центром, который принял инструмент в ремонт.

Гарантийное обслуживание не производится в следующих случаях:

- Использования инструмента в целях, не предусмотренных инструкцией по эксплуатации;
- Отсутствия:
 1. Правильно заполненного гарантийного талона, товарного чека, подтверждающего дату покупки и срок гарантии, или другого документа, заменяющего его;
 2. Инструкции по эксплуатации, наклейки на инструменте с серийным номером завода-изготовителя;
- Естественного износа механизмов и узлов, имеющих ограниченный период работоспособности;
- Профилактики и замены быстроизнашиваемых деталей;
- Перегрузки или интенсивного использования, следствием которых являются:
 1. одновременный выход из строя одного или более функционально связанных деталей и узлов;
 2. сторание, обугливание, оплавление под воздействием высокой внутренней температуры деталей (нагревательные элементы, кнопки, провода, корпуса);
- механических повреждений, наличия внутри инородных предметов;
- вскрытия, а также ремонта, который был произведён не специалистами сервисных центров, ремонтирующих инструмент **WORTEX**.

Гарантия не распространяется на расходные материалы и принадлежности, которые частично входят в комплект поставки.

В случае использования инструмента в производственных целях сроки гарантийного обслуживания могут быть сокращены.

Гарантийный срок – 2 года.

Производитель: Skipfire Limited, Romanou, 2, TLAIS TOWER, 6th floor, office 601, P.C.1070, Nicosia, Cyprus, на заводе-производителе в Китае (ШАНХАЙ ВОРЛДПРО ТУЛС ПРОФЕШЕНАЛ СЕРВИС, 703-7066 ФУИДИНГ БИЛДИНГ, 55 ДЖИНГХУ РОАД, ПУДОНГ, ШАНХАЙ) для компании Wortex (Германия).

Импортер в РБ: ООО «ГД Комплект», Республика Беларусь, 220103, г. Минск, ул. Кнорина 50, к. 302А, Тел.: +375 17 290 90 90. Сайт: tools.by.

Импортер в РФ: ООО «САДОВАЯ ТЕХНИКА И ИНСТРУМЕНТЫ», 107076, Москва, переулок Колодезный, дом 14, пом XIII, комната 41. Сайт: www.stiooo.ru.

По истечении срока службы необходимо произвести техническое обслуживание квалифицированными специалистами в сервисной службе за счет владельца, с удалением продуктов износа и пыли.

Использование изделия по истечении срока службы допускается только в случае его соответствия требованиям безопасности данного руководства.

В случае если изделие не соответствует требованиям безопасности, его необходимо утилизировать.

Изделие (в том числе аккумуляторы) не относится к обычным бытовым отходам. В случае утилизации необходимо доставить его к месту приема соответствующих отходов.



Дата изготовления:

10/2018

С условиями гарантийного обслуживания ознакомлен(а).

При покупке изделие было проверено.

Претензий к упаковке, комплектации и внешнему виду не имею.

Подпись покупателя



Гарантийные талоны

ДЕЙСТВИТЕЛЕН ПРИ ЗАПОЛНЕНИИ ТАЛОН №1 на гарантийный ремонт

(модель: _____)
Серийный номер: _____

Заполняет торговая организация:

Продан: _____
(наименование и адрес предприятия)

Дата продажи: _____

Продавец: _____
(подпись)

(ФИО)

Место
для
печати

ДЕЙСТВИТЕЛЕН ПРИ ЗАПОЛНЕНИИ ТАЛОН №2 на гарантийный ремонт

(модель: _____)
Серийный номер: _____

Заполняет торговая организация:

Продан: _____
(наименование и адрес предприятия)

Дата продажи: _____

Продавец: _____
(подпись)

(ФИО)

Место
для
печати



Заполняет ремонтное предприятие:

_____ (наименование и адрес предприятия)

Исполнитель: _____ (_____) (подпись) (ФИО)

Владелец: _____

_____ (_____) (подпись владельца) (ФИО)

Утверждаю: _____ (подпись)

Дата ремонта:

_____ (должность)

Место для печати

_____ (ФИО руководителя ремонтного предприятия)

Заполняет ремонтное предприятие:

_____ (наименование и адрес предприятия)

Исполнитель: _____ (_____) (подпись) (ФИО)

Владелец: _____

_____ (_____) (подпись владельца) (ФИО)

Утверждаю: _____ (подпись)

Дата ремонта:

_____ (должность)

Место для печати

_____ (ФИО руководителя ремонтного предприятия)

Сервисные центры

BY	Минск	ул. Смоленская, 31	+375 17 290 90 90
			+375 29 325 85 38
			+375 29 855 90 90
BY	Минск	р-н дер. Большое Стиклево, ремонтно-механические мастерские	+375 17 345 50 63
			+375 29 601 20 01
BY	Брест	ул. Бауманская, 27	+375 44 568 37 61
			+375 29 168 20 72
BY	Витебск	ул. Двинская, 31	+375 212 65 73 24
			+375 29 168 40 14
BY	Гомель	ул. Бр. Лизюковых, д. 2	+375 44 492 51 63
			+375 25 743 35 19
			+375 232 48 26 85
BY	Гродно	ул. Господарчая 23А	+375 152 43 63 68
			+375 29 169 94 02
BY	Могилев	ул. Вишневецкого, 8А	+375 222 285 285
			+375 29 170 33 94
RU	Астрахань	ул. 5-я Линейная, 30	8 (8512) 59-97-00
RU	Брянск	пер. Металлистов д. 4А	8 (4832) 57-18-76
RU	Казань	пр. Ямашева, 51	8 (843) 200-95-72
RU	Калуга	ул. Дзержинского д.58 ,2.	8(4842) 57-58-46
RU	Калуга	ул. Салтыкова –Щедрина д.91	8(4842) 57-57-02
RU	Киров	Калужская обл, г. Киров, пер. Базарный, дом 2	8(48456) 5-49-87
RU	Клинцы	ул. Займищенская, 15А	8 (483) 364-16-81
RU	Курск	ул. Ленина,12	8 (4712) 51-20-10
RU	Москва	ул. 1-я Энтузиастов, д.12	8 (495) 783-02-02
RU	Нерехта	Костромская обл, г. Нерехта, ул. Орджоникидзе, д.12	8(49431) 7-53-63
RU	Новозыбков	ул. Коммунистическая, 8	8 (483) 364-16-81
RU	Ногинск	ул. Рабочая д. 42	8(916)627-73-48
RU	Орел	ул. Городская, 98	8 (4862) 71-48-03
RU	Санкт-Петербург	ул. Чернышевского, 15	7 (812) 572 30 20
RU	Санкт-Петербург	г. Красное село, Проспект Ленина, 75 вход со двора	8(812)214-18-74
RU	Саратов	Ул. 4-я Окольная, д. 15А	8(8452)45-97-11
RU	Тамбов	ул. Пионерская д.22	8(4752) 42-22-68
RU	Тверь	ул. Дарвина д.10	8(904) 026-95-30
RU	Унеча	ул. Залинейная, 1	8 (483) 512-49-33
RU	Чебоксары	Марпосадское шоссе 9	8(8352) 38-02-22