



Руководство по эксплуатации робота-пылесоса Xiaomi Mijia LDS Vacuum Cleaner (STYJ02YM)*



*Руководство по эксплуатации подготовлено специально для  PDA. Основа взята с сайта ru-mi.com (отдельная благодарность) а также оригинальной инструкции из комплекта модели робота-пылесоса STYJ02YM (кит.). Все пожелания по дополнению/исправлению данного руководства просьба адресовать пользователю 

Благодарим за выбор Xiaomi Mijia LDS Vacuum Cleaner

Данный продукт представляет собой роботизированный пылесос, оснащенный высокоточной навигационной системой с лидаром, которая позволяет быстро и точно создавать и хранить карту каждой комнаты вашего дома. Используя эту карту, усовершенствованная система динамического планирования маршрута наметит наиболее эффективный путь для уборки каждой из ваших комнат за короткий срок. Вы можете проверить эту карту, а также местонахождение робота и ход выполнения очистки, используя приложение Mi Home, которое также позволяет планировать чистку и управлять ею удаленно.

Благодаря мощным системам всасывания и мытья полов, ваши полы подвергаются тщательной очистке при каждой уборке. После очистки робот автоматически возвращается к док-станции для зарядки, без дополнительной помощи. Более того, новая система шумоподавления уменьшает шум и позволяет роботу работать даже ночью.

Обзор продукта



Робот-пылесос

Аксессуары, установленные на устройстве

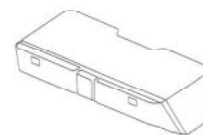

Пылесборник



Щетка для
очистки



Основная
щетка



Крышка для
отсека
основной
щетки

Дополнительный комплект поставки



Резервуар 2-в-1



Боковая
щетка (2 шт.)



Док-станция



Адаптер
питания

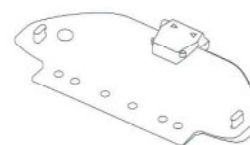

Монтажная
пластина для
тканевой насадки



Ткань для
влажной
протирки

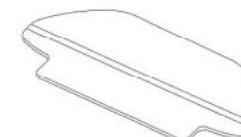

Ткань для
полусухой
протирки



Инструкция

Примечание: Технические характеристики, внешний вид и комплектация товара могут отличаться, приоритетную силу имеет реальный продукт.

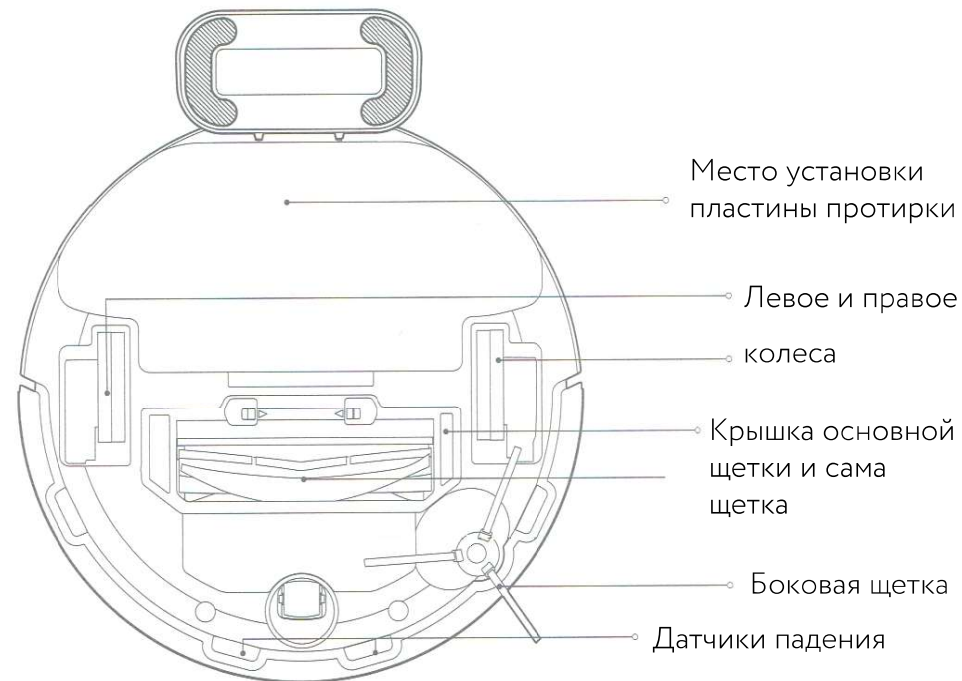

🏠 Умная быстрая зарядка

Короткое нажатие активирует умную зарядку
 Кнопка питания/уборки
 Уборка: после включения робота, нажмите, чтобы начать уборку
 Включение и выключение питания: нажмите и удерживайте в течение 3 секунд

🔋 Индикатор состояния

Мигающий желтый: Возврат на базу/низкий уровень заряда
 Пульсирующий желтый: Зарядка
 Белый: Полностью заряжен
 Мигающий красный: Ошибка

📶 Индикатор Wi-Fi

Мигающий белый: Wi-Fi выключен
 Горит белый: Wi-Fi подключен
 Белый (медленно мигает): Ожидание подключения
 Белый (быстро мигает): Подключение

Установка

1. Установите док-станцию и подключите адаптер электропитания.

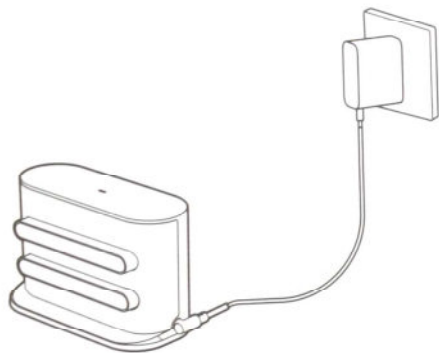

2. Установите боковую щетку из комплекта на место, показанное на рисунке, до щелчка

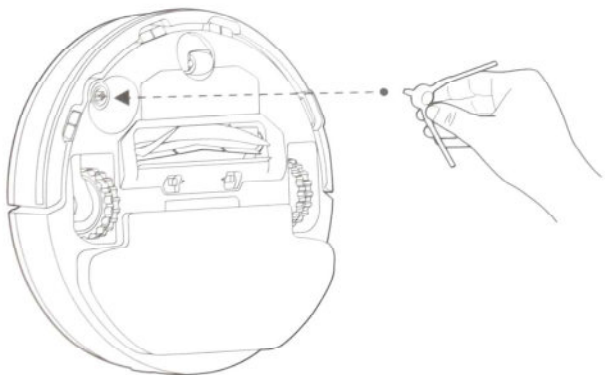

3. Установите робот-пылесос на док-станцию для зарядки.

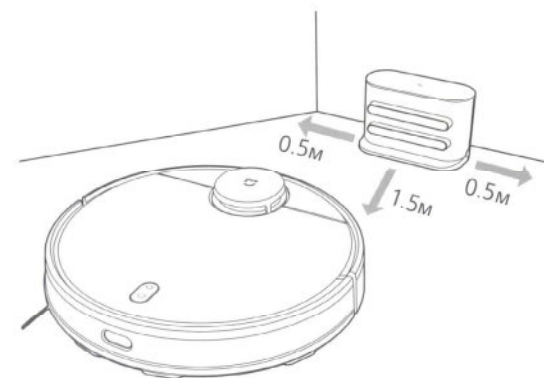

Примечание: Оставьте не менее чем 0.5 метра с боковых сторон, и 1.5 для въезда робота-пылесоса. Зафиксируйте кабель зарядки, чтобы он не провисал и не отсоединялся. Индикатор зарядки оповестит о начале зарядки, после отключится.

4. Удерживайте кнопку питания  для запуска устройства.

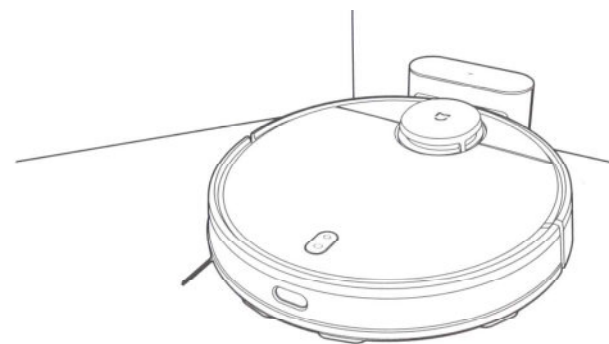

Значения индикатора

Горит белый: запуск завершен/устройство работает нормально/
зарядка завершена/Wi-Fi подключен

Мигает желтый: зарядка

Мигает красный: ошибка, неисправность

Установка

Установите необходимые аксессуары в соответствии с требуемым типом уборки

Сухая уборка

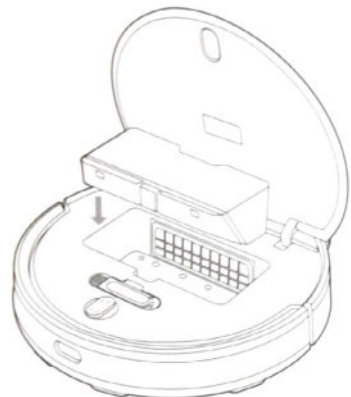

1. Установите пылесборник или резервуар 2-в-1 в соответствии с рисунком. Убедитесь, что защелка закрыта.

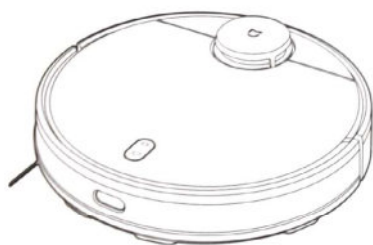

2. Закройте крышку, запустите устройство. Теперь робот-пылесос может начать сухую уборку.

Влажная уборка

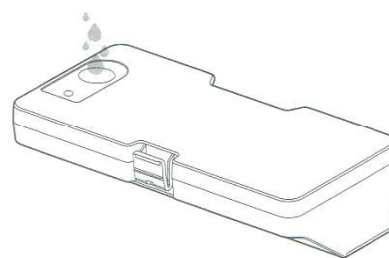

1. Откройте крышку резервуара, наполните его водой, закройте крышку после наполнения.

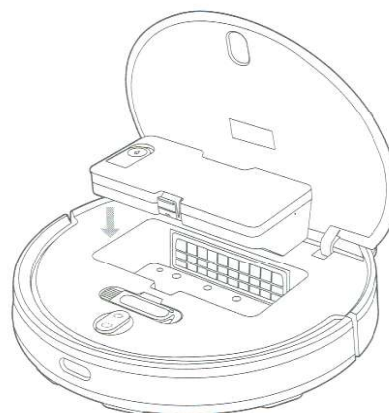

2. Установите резервуар устройство, как показано на рисунке, до щелчка защелки.

3. Установите ткань для протирки на монтажную пластину и приклейте ее.



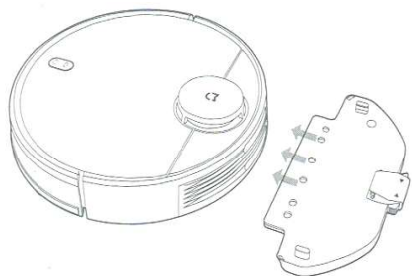

4. Нажмите и удерживайте боковые защелки монтажной пластины, затем вставьте пластину горизонтально в устройство, как показано на рисунке.



5. Устройство готово к работе в режиме влажной уборки.

Быстрая настройка

Этот продукт совместим с платформой Mi Home для умного дома и управляется с помощью приложения Mi Home. Также поддерживается экосистема MIUI и пылесос может подключаться к другим продуктам Mi Home Smart Home.

Соединение с Mi Home





Скачайте приложение Mi Home. Откройте ваш магазин приложений или используйте QR код.



Добавление устройства

Откройте страницу «Мои устройства/My device» в приложении Mi Home, нажмите «+» в правом верхнем углу страницы, чтобы добавить устройство. Вы можете найти это новое добавленное устройство в списке «Мои устройства/My Device». Примечание: В связи с обновлениями операционной системы Вашего устройства и обновлениями, внесенными в Mi Home, фактический список действий для подключения может незначительно отличаться от приведенного выше описания. WIFI-соединение поддерживает только сети с частотой 2.4 ГГц.

Сброс Wi-Fi



Если у вас возникли какие-либо проблемы с Wi-Fi, сбросьте настройки Wi-Fi по умолчанию. Для этого нажмите и удерживайте  и  кнопки, пока вы не услышите голосовое уведомление. Затем продукт будет ожидать подключения. Примечание: если мобильный телефон никогда не был подключен к устройству, или если есть проблема с подключением, сбросьте Wi-Fi перед попыткой подключения.

Восстановление заводских настроек

Нажмите и удерживайте кнопку  в течение 5 секунд, пока вы не услышите голосовое уведомление. Нажмите еще раз и удерживайте кнопку  в течение 5 секунд, прозвучит еще одно голосовое уведомление. Устройство восстановит заводские настройки. После восстановления заводских настроек все данные пользователя будут удалены.

Инструкция использования

Включение

Нажмите и удерживайте кнопку  до появления постоянной индикации - это означает, что устройство запустилось. Удерживайте кнопку  для выключения или завершения цикла уборки.

Примечание: устройство не может быть отключено во время зарядки.

Запуск уборки

Нажмите кнопку  для старта уборки. Тип уборки будет выбран в соответствии с установленными аксессуарами.

Примечание: Очистка не может быть начата, если уровень заряда батареи слишком низкий. Зарядите аккумулятор, затем возобновите очистку.

Уберите кабели (включая кабель питания зарядного устройства) с пола перед уборкой чтобы избежать сбоя питания и предотвратить повреждение в результате перетаскивания кабеля. Если цикл очистки завершен в течение 10 минут, по умолчанию очистка повторяется.



Зарядка

Автоматический режим: после очистки робот автоматически вернется к зарядному устройству для зарядки.

Ручной режим: в режиме паузы нажмите кнопку  чтобы начать зарядку.

Примечание: Если не удастся найти зарядное устройство док-станции, робот автоматически вернется в исходное положение. Вручную поместите основной блок на зарядную док-станцию для зарядки.

Пауза

Во время уборки нажмите  для перезапуска уборки или  для окончания уборки и возвращения в зарядный док.

Примечание: Прикрепление основного блока к зарядному устройству после паузы остановит текущий цикл очистки.

Сон

Если устройство не используется более 5 минут, устройство перейдет в спящий режим. Нажмите любую кнопку, чтобы разбудить робота.

Примечание: Продукт не перейдет в спящий режим при подключении к зарядному устройству. Устройство автоматически отключится, если оставить его в спящем режиме более 12 часов.

Ошибки

Если возникает ошибка, индикатор питания быстро мигает красным и звучит голосовая подсказка. Обратитесь к разделу «Поиск и устранение неисправностей».

Примечания: Устройство автоматически перейдет в спящий режим после 5 минут бездействия в состоянии ошибки.

Стыковка основного блока с зарядной док-станцией в рабочем состоянии остановит текущий цикл очистки.

Заполнение резервуара для воды или очистка насадки во время уборки.

В случае повторного заполнения резервуара для воды во время чистки нажмите любую кнопку, чтобы приостановить цикл очистки и извлечь резервуар для воды. Заполните резервуар или почистите ткань для мытья полов и установите модуль для мытья полов, затем нажмите кнопку , чтобы продолжить цикл очистки.

Режим очистки

Выберите Тихий, Сбалансированный, Турбо или MAX режим. По умолчанию это сбалансированный режим.

Не беспокоить (DND) режим

Любой активный цикл очистки будет остановлен, голосовые сообщения не будут воспроизводиться, а индикатор звонка падает до низкой яркости. Этот режим включен по умолчанию и может быть отключен или настроен через приложение Mi Home.

Очистить указанную целевую область

Отметьте определенные точки на карте для очистки, и продукт перейдет к ним автоматически.

Точечная очистка

В режиме ожидания нажмите кнопку быстрой уборки - эта опция очистит квадрат 2x2 м, после робот вернется на исходную позицию.

Примечание: Запуск точечной очистки в режиме паузы остановит текущий цикл очистки.

Запланированная уборка

Расписание, когда вы хотите, чтобы продукт начал чистку. После очистки он вернется в зарядную док-станцию.

Примечание: Плановая очистка требует, чтобы продукт был подключен к Интернету, и не будет выполняться, если подключение к сети не установлено или отключено. Кроме того, данная очистка не выполняется в режиме «Не беспокоить»

Запретные зоны / Барьерная лента

Установите виртуальные запретные зоны и барьерные линии, чтобы предотвратить попадание устройства в недоступные области.

Примечания: Требуется режим сохранения карты. Эта функция должна использоваться только для установки зон очистки, а не для изоляции опасных зон. Перемещение продукта или изменение домашней обстановки может привести к сбоям карты или потере сохраненных зон и барьеров.

Очистка определенной комнаты

Направьте робота для очистки определённой комнаты.

Примечание: сохранение карты должно быть включено, чтобы использовать уборку комнаты.

Примечания: Функции могут изменяться из-за постоянного развития и обновления приложения.

Обслуживание

Пылесборник (еженедельная очистка)



1. Извлеките пылесборник из устройства. Откройте крышку пылесборника, как показано на рисунке.

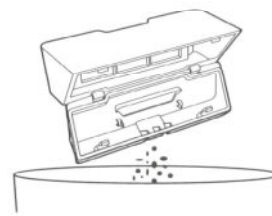

2. Выбросьте содержимое пылесборника.

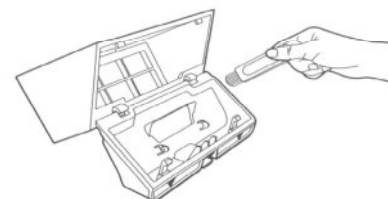

3. Очистите пылесборник щеткой.

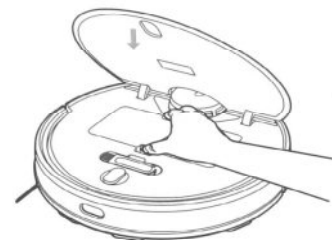

4. Установите пылесборник в устройство до щелчка.

Резервуар 2-в-1 (еженедельная очистка)

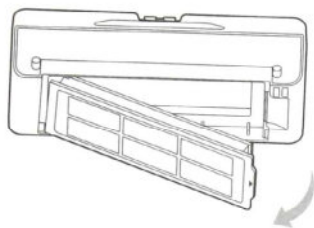

1. Извлеките резервуар из устройства. Откройте резервуар, отодвинув фильтр, как показано на рисунке.

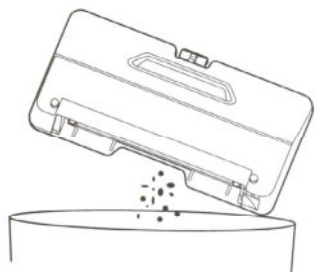

2. Выбросьте мусор из резервуара, очистите его щеткой. После очистки установите фильтр обратно.

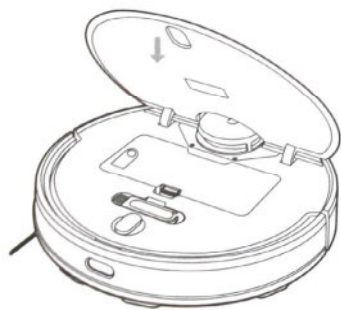

3. Установите резервуар 2-в-1 обратно в устройство по щелчка

Воздушный фильтр (очистка раз в две недели)

Откройте крышку пылесборника, направление указано стрелками. После извлечения из резервуара, промойте фильтр проточной водой.

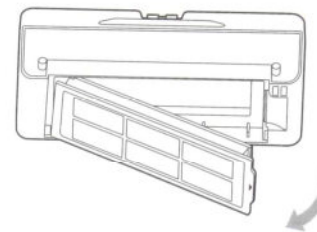

Примечания:

- Используйте только чистую воду без чистящих средств.
- После промывки высушите фильтр и установите его обратно в резервуар 2-в-1 или в пылесборник во избежание засорения фильтра.
- Для очистки рекомендуется использовать чистящую щетку.
- Рекомендуется менять фильтр каждые 3-6 месяцев

Главная щетка (еженедельная очистка)

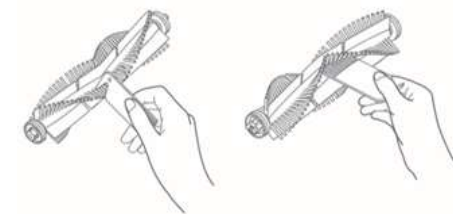
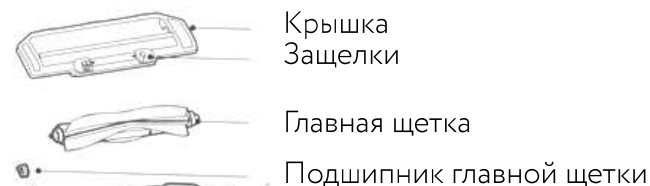

1. Переверните робот и нажмите на защелку, чтобы снять крышку основной щетки.
2. Поднимите основную щетку, затем снимите и очистите подшипник.

3. Поверните в указанном направлении и снимите крышку основной щетки.
 4. Используйте прилагаемый инструмент для чистки щеток, чтобы срезать мусор, опутывающий основную щетку или ее подшипник.
 5. Установите на место крышку главной щетки и подшипник главной щетки в соответствии с направлением блокировки.
- Примечание: Главную щетку рекомендуется очищать еженедельно. Для максимальной очистки рекомендуется заменять основную щетку каждые 6-12 месяцев.

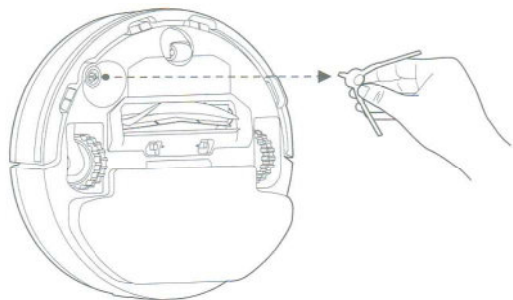

Периодически снимайте боковые щетки и очищайте их.

Примечание: Боковую щетку рекомендуется очищать каждые 2 недели. Для максимальной очистки рекомендуется заменять боковую щетку каждые 3-6 месяцев.

Обслуживание сенсоров (каждые 3 месяца)

Используйте мягкую сухую ткань, чтобы вытереть и почистить все датчики

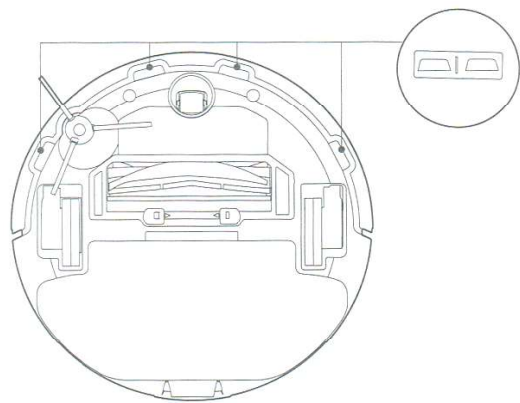

Обновление прошивки

Используйте приложение Mi Home для обновления прошивки. Подключите основной блок к зарядному устройству и убедитесь, что заряд батареи составляет более 20% перед обновлением.

Аккумулятор и зарядка

- Пожалуйста, держите зарядное устройство вдали от источников тепла (например, нагревательных пластин).
- Батарея должна быть извлечена из прибора перед утилизацией.
- При извлечении аккумулятора прибор должен быть отключен от электросети.
- Батарея должна утилизироваться специальной компанией. Пожалуйста, не выбрасывайте использованные батареи. Оставьте их профессиональной организации по переработке.
- Не протирайте или очищайте клеммы зарядного устройства кусочком влажной ткани или влажными руками.
- Пожалуйста, убедитесь, что аккумулятор выключен при транспортировке и упакован в оригинальную упаковку.
- Если пылесос оставлен неиспользованным в течение длительного времени, храните его в прохладном месте, после полной зарядки и выключения, заряжайте его не реже одного раза в три месяца, чтобы избежать чрезмерной разрядки аккумулятора.
- Пожалуйста, не используйте продукт, если температура выше 40 °C или ниже 4 °C, если на полу есть жидкость или липкие вещества.

Температура во время зарядки	+4°C ~ +40°C		Максимальное напряжение зарядки: 0.5C
Температура во время использования	+4°C ~ +40°C		Максимальное напряжение зарядки: 0.5C
Допустимая температура хранения	Хранение в течении 1 месяца	-20°C ~ +60°C менее 70% влажности	Если аккумуляторная батарея хранится при +25 °C в течение 3 месяцев, её следует перезарядить
	Хранение в течении 3 месяцев	-20°C ~ 45°C менее 70% влажности	
	Хранение в течении 1 года	-20°C ~ +20°C менее 70% влажности	

Ошибки и их решение

Ошибка	Решение
Ошибка 1: поверните лидар и убедитесь, что он не застрял или не заблокирован.	Робот застрял или что-то заблокировало лидар, удалите препятствия или перенесите робота и запустите вновь.
Ошибка 2: Очистите и слегка постучите по бамперу.	Бампер робота заблокирован, слегка постучите или удалите блокировку, после чего установите робота на новое место и перезапустите.
Ошибка 3: Обнаружено сильное магнитное поле. Отодвиньте устройство от защитной ленты и перезапустите.	Основной блок находится слишком близко к барьерной ленте или виртуальной стене при запуске. Переместите его и перезапустите.
Ошибка 4: Очистите датчики, отодвиньте робота от капель воды, затем перезапустите.	Робот находится в режиме ожидания. Переместите его на новое место и перезапустите. Эта проблема может быть вызвана загрязненными датчиками, или их ложным срабатыванием. Протрите датчики и повторите попытку
Ошибка 5: Температурная ошибка.	Температура устройства слишком высокая или слишком низкая. Подождите, пока температура батареи и устройства не станет нормальной, прежде чем использовать.
Ошибка 6: Ошибка зарядки. Очистите зарядные контакты и попробуйте снова.	Используйте сухую ткань, чтобы протереть контакты робота и клеммы зарядного устройства.
Ошибка 7: Поместите и запустите робота на ровном полу.	Робот стоит не на горизонтальной поверхности. Положите его на ровную поверхность и перезапустите.
Ошибка 8: Переустановите пылесборник и фильтр.	Переустановите пылесборник и фильтр, проверьте правильность их установки, в случае если проблема не решена - замените фильтр.
Ошибка 9: Переместите робота на новое место и перезапустите.	Колесо не соприкасается с землей. Переместите основной блок на новое место и перезапустите его.
Ошибка 10: Удалите все препятствия вокруг робота	Робот может застрять или попасть на препятствие. Уберите все препятствия вокруг него.
Ошибка 11: Установите резервуар 2-в-1.	Переустановите резервуар 2-в-1, убедитесь, что защелка закрыта.
Ошибка 12: Убедитесь, что монтажная пластина установлена.	Установите монтажную пластину до защелки.
Ошибка 13: Отказ возврата на базу.	Пожалуйста, поместите основной блок на док-станцию.
Ошибка 14: Уровень заряда батареи слишком низкий. Зарядите перед использованием.	Низкий заряд батареи. Зарядите перед использованием.
Ошибка 15: Удалите тряпку.	Пожалуйста, снимите монтажную пластину, переустановите тряпочную насадку, после чего установите пластину обратно.
Ошибка 16: Внутренняя ошибка. Пожалуйста, попробуйте перезагрузить систему.	Неисправность из-за внутренней ошибки. Перезагрузите систему.

Вопросы и ответы

Тип проблемы	Решение
Устройство не включается	Уровень заряда батареи низкий. Пожалуйста, поместите робота обратно в зарядную док-станцию, чтобы зарядить его перед использованием. Температура аккумулятора слишком низкая или слишком высокая. Пожалуйста, используйте основной блок в диапазоне 39 ° F (4 ° C) ~ 104 ° F (40 ° C).
Устройство не заряжается	Док-станция для зарядки не подключена. Убедитесь, что два конца кабеля питания подключены правильно. Контакт плохой. Пожалуйста, очистите контактный разъем на зарядной док-станции и зарядный контакт на основном блоке. Пожалуйста, подтвердите, включен ли индикатор зарядки.
Медленная скорость зарядки	При использовании при высоких или низких температурах робот автоматически снижает скорость зарядки, чтобы продлить срок службы батареи. Возможно загрязнение клемм контактов. Пожалуйста, используйте сухую ткань для очистки таких областей
Робот не встаёт на зарядку	Возле док-станции слишком много препятствий. Пожалуйста, разместите его на открытой площадке. Робот находится слишком далеко от зарядного устройства. Пожалуйста, поместите его рядом с док-станцией для зарядки.
Шум во время уборки	Основная щетка, боковая щетка, направляющее колесо или главные колеса могут быть загрязнены. Пожалуйста, очистите их после выключения.

Сила всасывания уменьшилась, Выпадает пыль	Пылесборник заполнен. Пожалуйста, очистите его . Фильтр заблокирован. Пожалуйста, очистите его Основная щетка запуталась в посторонних предметах. Пожалуйста, очистите её.
Невозможно подключиться к WIFI	WI-FI отключен. Пожалуйста, перезагрузите WI-FI и попробуйте снова. Плохой сигнал WI-FI. Пожалуйста, убедитесь, что основной блок находится в зоне с хорошим приемом сигнала WI-FI. Неправильное WI-FI-соединение. Перезагрузите WI-FI и загрузите новейшее мобильное приложение, чтобы повторить попытку подключения.
Запланированная уборка не работает	Уровень заряда батареи низкий. Запланированная уборка может начаться только в том случае, если уровень заряда аккумулятора выше 20%.
Разряжается ли батарея, если робот находится на зарядном устройстве?	Аккумулятор заряжается низким напряжением для обеспечения оптимального расхода ресурса аккумулятора
Нужно ли заряжать аккумулятор в течение не менее 16 часов для первых трех использований?	Литиевая батарея не имеет эффекта памяти, поэтому можно просто полностью зарядить ее.
Нет или мало воды во время мытья полов	Пожалуйста, проверьте, есть ли вода в резервуаре для воды, установите переключатель громкости воды на высокий уровень, промойте ткань для мытья полов, замените фильтр или следуйте инструкциям в руководстве пользователя, чтобы правильно установить ткань для мытья полов.
Слишком много воды во время мытья полов	Пожалуйста, убедитесь, что крышка емкости для воды и фильтр установлены правильно, и установите переключатель объема воды на низкий уровень.

Уборка не возобновляется после зарядки	Убедитесь, что робот не находится в режиме «Не беспокоить», так как уборка не может возобновиться в этом режиме. Возобновление очистки недоступно в случае ручной зарядки или установки робота на зарядную док-станцию.
Робот не возвращается на зарядку после точечной очистки или изменения положения	Робот заново сгенерирует карту после точечной очистки или значительного изменения положения. Если док-станция для зарядки находится далеко, возможно, робот не сможет автоматически вернуться для зарядки. Пожалуйста, положите его на док-станцию для зарядки вручную.

Меры предосторожности

Чтобы снизить риск возникновения пожара, поражения электрическим током или получения травмы:

- Не используйте на открытом воздухе или на влажных поверхностях.
- Не позволяйте использовать в качестве игрушки.
- При использовании рядом с детьми, растениями или животными необходимо пристальное внимание за уборкой.
- Используйте устройство согласно инструкции и никак иначе
- Не используйте с поврежденным шнуром или вилок.
- Если гаджет не работает, его уронили, повредили, оставили на улице или уронили в воду, верните его в сервисный центр.
- Не тяните или не носите за шнур, не используйте шнур как ручку. Берегите шнур от нагретых поверхностей.
- Не ставьте посторонние предметы на шнур.
- Не отключайте базу из розетки, потянув за шнур. Чтобы отключить, держитесь за вилку, а не за шнур.
- Не прикасайтесь к зарядному устройству, включая вилку зарядного устройства и клеммы зарядного устройства, мокрыми руками.
- Не кладите никаких предметов в отверстия воздуховода. Не блокируйте их; не допускайте попадания пыли, пуха, волос и всего, что

может уменьшить поток воздуха.

- Держите волосы, одежду, пальцы и все части тела вдали от отверстий воздуховода и движущихся частей.
- Не использовать для сбора легковоспламеняющихся или горючих жидкостей, таких как бензин или не используйте в местах, где они могут присутствовать.
- Убедитесь, что переключатель находится в выключенном положении, прежде чем подключать его к аккумуляторной батарее, поднимать или переносить пылесос.

Примечания по безопасности

- Заряжайте только зарядным устройством, указанным производителем. Зарядка аккумулятор зарядным блоком подходящим для данного аккумулятора, но не указанным производителем, может создать риск возгорания.
- Используйте приборы только с специально предназначенными батарейными блоками. Использование любых других аккумуляторных блоков может привести к травмам и пожару. Перед выполнением сервисного обслуживания отсоедините аккумуляторный блок от прибора. Такие профилактические меры снижают риск случайного запуска устройства.
- В случае долгого неиспользования аккумулятора держите его отдельно. Аккумулятор храните отдельно от металлических предметов, которые могут вызвать замыкания клемм питания, которые могут привести к пожару и ожогам.
- В редких случаях из батарейного блока может вытекать жидкость: избегайте контакта с ней, в случае попадания в глаза обратитесь за медицинской помощью
- Не используйте батарейный блок, если прибор поврежден или модифицирован. Поврежденные или модифицированные батареи могут привести к непредсказуемому поведению, в том числе к пожару, взрыву или риску получения травмы.
- Не подвергайте батарейный блок или прибор воздействию огня или чрезмерной температуры. Воздействие огня или температуры выше 130 ° C может привести к взрыву.
- Следуйте всем инструкциям по зарядке и не заряжайте аккумуля-

ляторный блок или прибор вне диапазона температур, указанного в инструкциях. Неправильная зарядка при температурах, выходящих за пределы указанного диапазона, может повредить аккумулятор и повысить риск возгорания.

- Выполняйте обслуживание только квалифицированным специалистом по ремонту с использованием только идентичных запасных частей. Это обеспечит сохранение безопасности продукта.
- Не изменяйте и не пытайтесь ремонтировать прибор или аккумулятор, за исключением случаев, указанных в инструкциях по эксплуатации и уходу. Поместите шнуры от других приборов вне зоны, подлежащей очистке.
- Не используйте пылесос в комнате, где спит младенец или ребенок.
- Не работайте с пылесосом в местах, где на полу размещаются хрупкие предметы.
- Не включайте пылесос в комнате, где на поверхности мебели размещены свечи, робот может столкнуться со свечей с поверхности.
- Не позволяйте детям сидеть на пылесосе. Не используйте пылесос на мокрой поверхности. Перед обслуживанием или любой операцией с пылесосом отключите аккумулятор во избежание случайного запуска основной щётки и получения травмы

Характеристики

Основное устройство

Название продукта	Mi Sweeper Robot (умный пылесос)
Модель	STYJ02YM
Размеры продукта	Ø 350 × 94.5мм
Напряжение питания	20В
Входной ток	1.2А
Номинальная мощность	33Вт
Ёмкость батареи	3200mAh
Чистый вес продукта	3.6кг
Беспроводное соединение	Wi-Fi IEEE 802. 11b/g/n 2.4GHz
Соответствие стандартам	GB 4706.1-2005, GB 4706.7-2014, GB 4343.1-2009, GB 17625.1-2012 СМИИТ ID:2019DP3719

Зарядное устройство

Выходное напряжение	20В
Выходной ток	1.2А
Размеры	152×74.6 × 99.5 мм