

EW6T4R272



KK Кір жуғыш машина
RU Стиральная машина

Қолдану туралы нұсқаулары 2
Инструкция по эксплуатации 36



МАЗМҰНЫ

1. ҚАУІПСІЗДІК АҚПАРАТЫ.....	3
2. ҚАУІПСІЗДІК НҰСҚАУЛАРЫ.....	5
3. БҰЙЫМ СИПАТТАМАСЫ.....	6
4. БАСҚАРУ ПАНЕЛІ.....	7
5. ТЕТІКТЕР МЕН ТҮЙМЕЛЕР.....	9
6. БАҒДАРЛАМАЛАР.....	11
7. ПАРАМЕТРЛЕР.....	16
8. ЕҢ АЛҒАШ ПАЙДАЛАНУ АЛДЫНДА.....	17
9. ӘРКҮНДІК ҚОЛДАНУ.....	17
10. АҚЫЛ-КЕҢЕС.....	22
11. КҮТУ МЕНЕН ТАЗАЛАУ.....	23
12. ПАЙДАЛАНУ КӨЛЕМІ.....	28
13. АҚАУЛЫҚТЫ ТҮЗЕТУ.....	28
14. ТЕХНИКАЛЫҚ АҚПАРАТ.....	31
15. НЕГІЗГІ ЖЕЛІГЕ БАЙЛАНЫСТЫ МӘСЕЛЕ.....	32
16. ҚЫСҚАША НҰСҚАУЛЫҚ.....	32

СІЗ ОЙЫМЫЗДА БОЛДЫҢЫЗ

Electrolux құрылғысын сатып алғаныңызға рахмет. Сіз ондаған жылдар бойғы кәсіби тәжірибе мен инновацияға сүйеніп жасалған құрылғыны таңдадыңыз. Тапқырлықтың туындысы болған, көз тартарлық бұл құрылғыны жасау барысында сіз ойымызда болдыңыз. Сондықтан, қолданған сайын тамаша нәтижеге қол жеткізе алатыныңызға сенімді болыңыз.

Electrolux әлеміне қош келдіңіз.

Біздің веб-сайтқа барып келесіні қараңыз:



Пайдалану туралы ақпарат, кітапша, ақаулықты түзету, қызмет ақпаратын мына жерден алыңыз:

www.electrolux.com/webselfservice



Сізге барынша жақсы қызмет көрсету үшін өніміңізді мына жерге тіркеңіз:

www.registerelectrolux.com



Құрылғыңызға қажетті керек-жарақтарды, шығынды материалдарды және фирмалық қосалқы бөлшектерді сатып алу үшін:

www.electrolux.com/shop

ТҰТЫНУШЫҒА ҚЫЗМЕТ КӨРСЕТУ

Фирмалық заттарды қолдануды ұсынамыз.

Қызмет көрсету орталығына хабарласқанда келесі деректердің дайын болуын қамтамасыз етіңіз. Үлгісі, Өнім нөмірі, Сериялық нөмірі.

Деректерді техникалық ақпарат тақтайшасынан алуға болады.

⚠ Ескерту / Қауіп-қатерден сақтандыру ақпараты

ℹ Жалпы ақпарат және ақыл-кеңес

📄 Қоршаған ортаға қатысты ақпарат

Өндіруші ескертусіз өзгеріс енгізу құқығына ие.

1. ⚠ ҚАУІПСІЗДІК АҚПАРАТЫ

Құрылғыны орнатып іске қолданар алдында бірге жеткізілген нұсқауларды мұқият оқып шығыңыз. Дұрыс орнатпау немесе пайдаланбау нәтижесінде орын алған жарақат немесе зақымға өндіруші жауапты емес. Нұсқаулықтарды кейін қарап жүру үшін әрқашан қауіпсіз және қол жетімді жерде сақтаңыз.

1.1 Балалар мен дәрменсіз адамдардың қауіпсіздігі

- Бұл құрылғыны 8 жастан асқан балалар мен денесіне, сезім жүйесіне не ақыл-есіне зақым келген не тәжірибесі аз адамдар өз қауіпсіздіктерін қамтамасыз ететін адамның қадағалауы не құрылғыны қауіпсіз қолдану бойынша берген нұсқауына сүйеніп, дұрыс қолданбау салдарын түсінсе, онда қолдануына болады.
- 3 және 8 жас арасындағы балалар мен мүмкіндіктері өте шектеулі мүгедек адамдарды басқалар қадағаламаған жағдайда құрылғыдан алыс ұстау керек.
- 3 жасқа толмаған балаларды үнемі қарап отырмаған жағдайда құрылғыдан алыс ұстау керек.
- Балаларға құрылғымен ойнауға рұқсат бермеңіз.
- Барлық орам материалдарын балалардан алыс ұстап, қоқысқа тиісті түрде тастау керек.
- Жуғыш заттарды балалардан алыс ұстаңыз.
- Құрылғының есігі ашық тұрғанда, балалар мен үй жануарларын оған жақындатпаңыз.
- Құрылғыда бала қауіпсіздігінің құралы бар болса, оны қосу керек.
- Балалар құрылғыны жөндеу және тазалау жұмыстарын бақылаусыз орындамауы керек.

1.2 Қауіпсіздік туралы жалпы ақпарат

- Бұл құрылғының техникалық сипаттамасын өзгертпеңіз.
- Бұл құрылғыны үйде немесе соған ұқсас жерлерде пайдалану керек, мысалы:
 - дүкендердің, кеңселердің және басқа жұмыс орындарының ас үйлерінде;
 - қонақ үйі, мотель, төсек және таңғы ас қонақжайлары мен басқа резиденциялық жерлерде;
 - коммуналдық пәтерлерде немесе кір жуатын жерлерде.
- Ең көбі 7кг салмақтан асырмаңыз ("Бағдарлама кестесі" тарауын қараңыз).
- Сыртқы қосылымнан су кіретін тұстағы судың жұмыс қысымы 0,5 бар (0,05 МПа) және 8 бар (0,8 МПа) аралығында болуы керек.
- Табанындағы желдеткіш саңылауларға кілем, төсеніш немесе еденнің қаптамасы кедергі жасамауға тиіс.
- Құрылғыны су желісіне жаңадан берілген түтік жинағын немесе уәкілетті қызмет көрсету орталығы берген басқа түтік жинағын қолданып қосу керек.
- Ескі түтіктерді қайта пайдалануға болмайды.
- Қуат сымына зақым келсе, электр қатерінен сақтандыру үшін оны өндіруші немесе оның уәкілетті қызмет көрсету орталығы немесе сол сияқты білікті маман ауыстыруға тиіс.
- Кез келген жөндеу жұмысын орындау алдында құрылғыны сөндіріп, ашаны розеткадан суырыңыз.
- Құрылғыны тазалау үшін сулы спрейді және/немесе буды қолданбаңыз.
- Құрылғыны дымқыл шүберекпен тазалаңыз. Бейтарап жуғыш заттарды ғана қолданыңыз. Жеміргіш заттарды, түрпілі жөкелерді, еріткіштерді немесе металл заттарды пайдаланбаңыз.

2. ҚАУІПСІЗДІК НҰСҚАУЛАРЫ

2.1 Орнату



Жергілікті стандарттарға сәйкес етіп орнату керек.

- Барлық орам материалдарын және тасымал болттарын, пластик тығыздағышы бар резеңке төлкесін алыңыз.
- Тасымал болттарын сенімді жерде сақтаңыз. Кейін құрылғыны көшірген кезде, ішкі бөліктеріне зақым келмеу үшін барабанды бекіту үшін оларды қайта салу керек.
- Құрылғы ауыр болғандықтан, орнынан жылжытқан кезде әрқашан абай болыңыз. Өрқашан қауіпсіздік қолғабы мен бітеу аяқ киім киіңіз.
- Құрылғымен бірге жеткізілген орнату нұсқауларын орындаңыз.
- Бүлінген құрылғыны орнатпаңыз немесе іске қоспаңыз.
- Құрылғыны температурасы 0°C градустан төмен немесе ауа-райы әсер ететін жерге орнатпаңыз немесе пайдаланбаңыз.
- Құрылғы орнатылатын еден тегіс, орнықты, қызуға төзімді және таза болуға тиіс.
- Құрылғы мен еден арасында ауаның айналуын қамтамасыз етіңіз.
- Құрылғыны тұрғылықты орнына қойғаннан кейін, ватерпас арқылы деңгейінің әбден дұрыс қойылғанына көз жеткізіңіз. Деңгейі дұрыс болмаса, тіректерін тиісінше реттеңіз.
- Құрылғыны едендегі су ағатын арықшаның үстіне тура орнатпаңыз.
- Құрылғыға су шашпаңыз немесе оған ылғал әсерін тигізбеңіз.
- Құрылғыны құрылғының қақпағы толық ашылмайтын жерге орнатпаңыз.
- Құрылғының астына ағып кетуі мүмкін суды құю үшін жабылған сауыт қоймаңыз. Қолданылатын керек-жарақтың түрін уәкілетті қызмет көрсету орталығына хабарласып біліңіз.

2.2 Электртоғына қосу



ЕСКЕРТУ!

Өрт және электр қатеріне ұшырау қаупі бар.

- Құрылғыны міндетті түрде жерге тұйықтау қажет.
- Өрқашан дұрыс орнатылған, соққыға төзімді розетканы қолданыңыз.
- Техникалық ақпарат тақтасындағы параметрлердің негізгі қуатпен жабдықтау желісіндегі электр параметрлеріне сәйкес келетініне көз жеткізіңіз.
- Көп тармақты адаптер мен ұзартқыш сымды қолданбаңыз.
- Құрылғының ашасы мен желілік сымна ешбір зақым келтірмеңіз. Қорек сымын ауыстыру қажет болса, оны міндетті түрде қызмет көрсету орталығы жүзеге асыруға тиіс.
- Құрылғының ашасын розеткаға тек құрылғыны орнатып болғаннан кейін ғана қосыңыз. Орнатып болғаннан кейін ашаның қол жететін жерде тұрғанына көз жеткізіңіз.
- Қорек сымын немесе ашасын су қолмен ұстамаңыз.
- Құрылғыны ажырату үшін электр сымынан тартпаңыз. Өрдайым қорек ашаны қолмен тартып шығарыңыз.

2.3 Суға қосу

- Су түтіктеріне зақым келтірмеңіз.
- Жаңа түтіктерді немесе ұзақ уақыт қолданылмаған түтіктерді орнату алдында, жөндеу жұмыстарын орындағаннан кейін немесе жаңа құралдарды орнатқаннан кейін (су өлшегіш құрал, т.б.) суды таза және тұнық су аққанша ағызыңыз.
- Құрылғыны пайдалану барысында немесе бірінші рет қолданғаннан кейін ешбір су ағып тұрмағанына көз жеткізіңіз.
- Су құятын түтік тым қысқа болса ұзартқыш түтікті қолданбаңыз. Су құятын түтікті ауыстыру үшін

уәкілетті қызмет көрсету орталығына хабарласыңыз.

- Құрылғыны орауынан шығару кезінде су төгетін түтіктен судың ағып тұрғанын көруге болады. Бұл құрылғыны зауытта суды пайдаланып сынақтан өткізгенге байланысты.
- Су төгетін түтікті ең көбі 400 см-ге ұзартуға болады. Басқа су төгетін түтік алу не оны ұзарту үшін уәкілетті қызмет көрсету орталығына хабарласыңыз.
- Орнатып болғаннан кейін кранға қол жеткізуге болатынына көз жеткізіңіз.

2.4 Қолдану



ЕСКЕРТУ!

Жарақат алу, электр қатері, күйіп қалу, өрт қаупі, құрылғыны бүлдіріп алу қаупі бар.

- Жуғыш заттың орамындағы қауіпсіздік нұсқауларын орындаңыз.
- Тез тұтанатын өнімдерді немесе жанғыш, дымқыл заттарды құрылғының ішіне, жанына немесе үстіне қоймаңыз.
- Май немесе басқа да майлы заттар қатты ластаған маталарды жумаңыз. Бұл кір жуғыш машинаның резеңке бөліктерін

зақымдауы мүмкін. Мұндай маталарды кір жуғыш машинаға салар алдында, алдын ала қолмен жуыңыз.

- Кірден барлық темір заттардың алынғанына көз жеткізіңіз.

2.5 Сервис

- Құрылғыны жөндеу үшін уәкілетті қызмет көрсету орталығына хабарласыңыз.
- Тек ғана фирмалық қосалқы бөлшектерді қолданыңыз.

2.6 Құрылғыны тастау



ЕСКЕРТУ!

Жарақат алу немесе тұншығып қалу қаупі бар.

- Құрылғыны электр және сумен жабдықтау желісінен ажыратыңыз.
- Құрылғыға жақын орналасқан электр сымын кесіп, қоқысқа тастаңыз.
- Балалар немесе үй жануарлары барабанға қамалып қалмас үшін есіктің бекітпесін ағытып алыңыз.
- Құрылғыны Ескірген электр және электроника құрылғыларын тастауға (WEEE) арналған жергілікті ережелерге сәйкес тастаңыз.

3. БҰЙЫМ СИПАТТАМАСЫ

3.1 Арнайы функциялары

Жаңа құрылғыңыз су мен қуатты, жуғыш затты аз мөлшерде тұтынады және кірді аса тиімді түрде жуу мен кептіруге қойылатын заманауи талаптардың барлығына сай келеді.

- **+ Мягкость функциясының** арқасында, мата жұмсартқышы

кірге біркелкі таралады және керемет жұмсарта отырып, мата талшықтарына терең енеді.

- **SensiCare System** барабан ішіндегі кірді барынша жақсы жуып, уақытты барынша аз жұмсау үшін бағдарламаның уақытын кірге автоматты түрде сәйкес келтіреді.

3.2 Құрылғының жалпы көрінісі

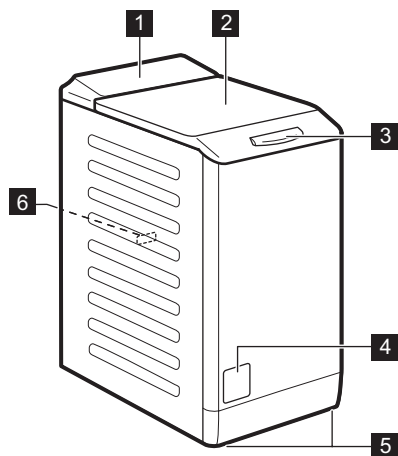





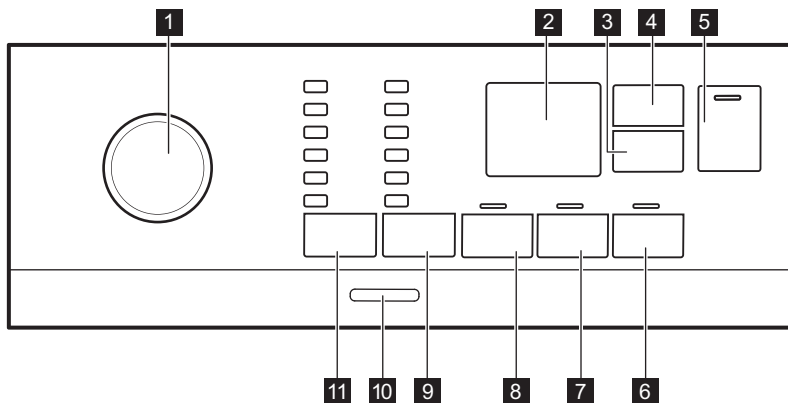

- 1** Басқару панелі
- 2** Қақпақ
- 3** Қақпақтың тұтқасы
- 4** Су төгетін сорғының сүзгісі
- 5** Құрылғыны деңгейлеуге арналған тіректер
- 6** Техникалық ақпарат тақтайшасы

4. БАСҚАРУ ПАНЕЛІ

4.1 Басқару панелінің сипаттамасы









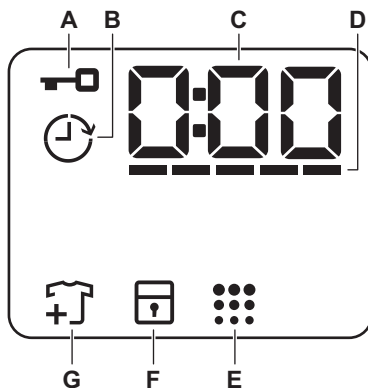

- 1** Бағдарлама тетігі
- 2** Дисплей
- 3** Отсрочка старта сенсорлық түймесі
- 4** Менеджер времени сенсорлық түймесі
- 5** Старт/Пауза сенсорлық түйме 
- 6** + Мягкость сенсорлық түймесі
- 7** Доп. полоскание сенсорлық түймесі
- 8** Предв. стирка сенсорлық түймесі
- 9** Отжим азайту опцияларының сенсорлық түймесі
 - Айналдырмау опциясы 
 - Шаюды кідірту опциясы 
 - Тихо опциясы 
- 10** 
- 11** 

10 Вкл/Выкл батырма түймесі

11 Темп. сенсорлық түймесі

4.2 Дисплей



A		Қақпақ құлыптаулы индикаторы.
B		Кешіктіріп бастау индикаторы.
C		Сандық индикатор мынаны көрсетеді: <ul style="list-style-type: none"> • Бағдарлама уақыты (мысалы, 2:40). • Кешіктіру уақыты (мысалы, 2h). • Цикл соңы (0:00). • Ескерту коды (мысалы, E20).
D		Уақыт операторы жолағының деңгей көрсеткіші.
E		Барабанды тазалау индикаторы.
F		Бала қауіпсіздігінің индикаторы.
G		Кір қосып салу индикаторы. Жуу циклы басталғанда жанады, бұл кезде пайдаланушы құрылғыны кідірітіп, кір қосып салуына болады.

5. ТЕТІКТЕР МЕН ТҮЙМЕЛЕР

5.1 Кіріспе

i Опциялар/функциялар кей жуу бағдарламаларында қолжетімсіз. Опциялар/функциялар мен жуу бағдарламаларының өзара үйлесімділігін "Бағдарлама кестесінен" қараңыз. Опциялар/функциялар басқа функциялармен үйлеспеуі мүмкін, мұндай жағдайда құрылғы үйлеспейтін опциялар/функцияларды орнатуға рұқсат бермейді.

5.2 Вкл/Выкл

Құрылғыны қосу немесе сөндіру үшін осы түймені бірнеше секунд басыңыз. Құрылғыны қосу немесе сөндіру кезінде екі түрлі дыбыс естіледі.

Қуатты үнемдеу үшін Күте тұру режимі құрылғыны бірнеше минуттан кейін автоматты түрде сөндіретіндіктен, құрылғыны қайта қосу керек болуы мүмкін.

Қосымша ақпаратты Күнделікті пайдалану тарауындағы Күте тұру тармағынан қараңыз.

5.3 Темп.

Жуу бағдарламасын таңдалған кезде құрылғы автоматты түрде әдепкі температураны ұсынады.

Суық **[*]** индикаторы = суық су.

Орнатылған температураның индикаторы жанады.

5.4 Отжим

Бағдарламаны орнатқан кезде құрылғы Деним бағдарламасынан басқа бағдарламалар үшін автоматты түрде ең үлкен рұқсат етілген айналдыру жылдамдығын орнатады.

Қосымша айналдыру параметрлері:

- **Айналдырма**  . Тиісті индикатор жанады. Барлық айналдыру циклдарын болдырмау үшін осы функцияны орнатыңыз. Құрылғы тек таңдалған жуу бағдарламасының ғана су төгу циклын орындайды. Бұл функцияны өте нәзік маталар үшін орнатыңыз. Кей жуу бағдарламаларында шаю циклы көп су пайдаланады

- **Шаюды кідірту**  . Тиісті индикатор жанады. Соңғы шаю циклы орындалмайды. Соңғы шаю циклінің суы, киімдер қыжымданып қалмас үшін тегілмейді. Жуу бағдарламасы аяқталғанда барабан ішінде су қалады. Қақпақ құлыптаулы тұрады және барабан кірдің қыжымдануын азайту үшін тұрақты шайқайды. Қақпақтың бекітпесін ашу үшін суды төгу керек.

Старт/Пауза  түймесін бассаңыз, құрылғы айналдыру циклын орындайды және суды төгеді.

- **Тихо**  . Тиісті индикатор жанады. Ортаңғы және соңғы шаю циклдары болдырылмайды және бағдарлама аяқталғанда ішінде су тұрады. Бұл кірдің қыжымдануын азайтады. Қақпақ құлыпталып тұрады. Мыжылуды азайту үшін барабан мезгіл-мезгіл айналады. Қақпақтың бекітпесін ашу үшін суды төгу керек.

Бағдарлама өте шуылсыз болғандықтан, электр тарифтері арзандау түнгі уақыттарда қолдануға өте ыңғайлы. Кейбір бағдарламаларда шаю циклдарына көбірек су пайдаланылады.

Старт/Пауза  түймесін бассаңыз құрылғы тек су төгу циклын ғана орындайды.

i Құрылғы суды шамамен 18 сағаттан кейін автоматты түрде төгеді.

5.5 Предв. стирка

Осы параметрдің көмегімен жуу бағдарламасына алдын ала жуу циклын қосуға болады.

Тиісті индикатор жанады.

- Жуу циклінен бұрын 30 °C градуспен алдын ала жуу циклін қосу үшін осы опцияны қолданыңыз. Бұл опция қатты ластанған кірлер үшін ұсынылады, мысалы, құм, шаң және басқа қатты заттармен ластанған.



Бұл опциялар бағдарламаның уақытын ұзартады.

5.6 Тұрақты Доп. полоскание

Бұл опцияның көмегімен таңдалған жуу бағдарламасына сай бірнеше шаю циклын қосуға болады.

Бұл циклды жуғыш заттардың қалдықтарына аллергиясы бар және терісі сезімтал адамдар үшін пайдаланыңыз.



Бұл функция бағдарламаның уақытын ұзартады.

Сенсорлық түйменің үстіндегі тиісті индикатор жыпылықтап, осы опция сөндірілгенше келесі циклдар бойы тұрақты қосылып тұрады.

5.7 Тұрақты + Мягкость

Бұл опцияны матаның жұмсақтығын арттыру үшін мата жұмсартқышты ұтымды тарату үшін орнатыңыз.

Мата жұмсартқышты пайдаланған кезде қолдануды ұсынамыз.





Бұл функция бағдарламаның уақытын ұзартады.

Сенсорлық түйменің үстіндегі тиісті индикатор жыпылықтап, осы опция сөндірілгенше келесі циклдар бойы тұрақты қосылып тұрады.

5.8 Отсрочка старта

Осы опцияның көмегімен бағдарлама басталатын уақытты ыңғайлы уақытқа дейін шегеруге болады.

Қажетті кешіктіріп бастау циклын орнату үшін түймені бірнеше рет басыңыз. Уақыт 1 сағаттан 20 сағатқа дейін артады.

Дисплейде  индикаторы мен таңдалған уақыт пайда болады. Старт/Пауза  түймесін түрткеннен кейін, құрылғы кері санақты бастайды және қақпақ құлыпталады.

5.9 Менеджер времени

Осы опцияның көмегімен кірдің мөлшері мен қаншалықты ластанғанына қарай бағдарлама уақытын қысқартуға болады.

Жуу бағдарламасын орнатқан кезде бейнебетте әдепкі уақыт көрсетіледі және ----- жыпылықтайды.

Бағдарлама уақытын қажетіңізге сай азайту үшін Менеджер времени түймесін басыңыз. Дисплейде бағдарламаның жаңа уақыты пайда болады және сызықтар саны тиісінше азаяды:

----- қалыпты ластанған кірлерді толтыра салған кезде қолдануға арналған.

---- - шамалы ластанған кірлерді толтыра салғанда пайдалануға арналған жылдам цикл.

--- - шамалы ластанған кірді аз салғанда қолданылатын өте жылдам бағдарлама (макс. жартылай толтыру керек).

- - аз кірді жаңартуға арналған ең қысқа цикл.

Менеджер времени функциясы кестеде көрсетілген бағдарламаларда ғана жұмыс істейді.

индикатор	Хлопок	Хлопок Эко 	Синтетика
----- 1)	■	■	■
-----	■	■	■
---	■	■	■
--	■	■	■

индикатор	Хлопок	Хлопок Эко 	Синтетика
-	■	■	■

1) Барлық бағдарламаларға арналған әдепкі ұзақтық.

5.10 Старт/Пауза



Құрылғыны іске қосу, кідірту не қосылып тұрған бағдарламаны кідірту үшін Старт/Пауза  түймесін басыңыз.





6. БАҒДАРЛАМАЛАР

6.1 Бағдарлама кестесі

Бағдарлама Әдепкі температура Температураның ауқымы	Базалық айналдыру жылдамдығы Айналдыру жылдамдығының ауқымы [мин/айн]	Ең үлкен салмақ	Бағдарлама сипаттамасы (Кірдің салмағы және кірлеу дәрежесі)
Хлопок 40 °С 90 °С - Суық	1200 мин/айн (1200 - 400)	7 кг	Ақ және түрлі-түсті мақта мата. Қалыпты немесе қатты кірлеген.
 Хлопок Эко ¹⁾ 40 °С 60 °С - 40 °С	1200 мин/айн (1200 - 400)	7 кг	Ақ және бояуы қанық мақта мата. Қалыпты кірлеген. Қуатты пайдалану азаяды және жуу бағдарламасының уақыты ұзарады және жақсы жуу нәтижелерімен қамтамасыз етеді.
Синтетика 40 °С 60 °С - Суық	1200 мин/айн (1200 - 400)	3 кг	Синтетика немесе аралас матадан жасалған заттар. Қалыпты кірлеген.



Бағдарлама Әдепкі температура Температура ауқымы	Базалық айналдыр у жылдамд ығы Айналды ру жылдамд ығының ауқымы [мин/айн]	Ең үлкен салма қ	Бағдарлама сипаттамасы (Кірдің салмағы және кірлеу дәрежесі)
Тонкие ткани 30 °С 40 °С - Суық	1200 мин/айн (1200 - 400)	2 кг	Баппен жууды қажет ететін акрил, вискоза және аралас маталарға арналған. Қалыпты кірлеген.
Выстрая 14 мин 30 °С	800 мин/айн (800 - 400)	1,5 кг	Синтетика және аралас мата заттар. Шамалы кірлеген және жаңартуды қажет ететін заттар.
Полоскание	1200 мин/айн (1200 - 400)	7 кг	Барлық маталар, жүн мата мен өте нәзік матадан басқа. Кірді шаятын және айналдыратын бағдарлама. Мақта мата бағдарламалар үшін орнатылған әдепкі айналдыру жылдамдығы қолданылады. Айналдыру жылдамдығын матаның түріне қарай азайтыңыз. Қажет болса, қосымша шаю үшін Доп. полоскание опциясын қолданыңыз. Айналдыру жылдамдығы төмен болған кезде, құрылғы баппен шаяды және қысқа айналдырады.
Слив/Отжим	1200 мин/айн (1200 - 400)	7 кг	Кірді айналдыруға және барабандағы суды төгуге арналған. Жүн мата мен өте нәзік маталардан басқа барлық маталар.
Анти- Аллергия  60 °С	1200 мин/айн (1200 - 400)	7 кг	Ақ мақта мата заттар. Бұл бағдарлама 60°С градустан асатын температураны бірнеше минут ұстап жуатын бағдарламаның арқасында микроағзаларды жояды. Бұл бактерияларды, микроағзаларды және бөлшектерді жоюға көмектеседі. Қосымша шаю циклы жуғыш заттың қалдықтарын және тозаңдар/аллергендерді дұрыс арылтады. Осылайша киім барынша тиімді жуылады.
Пуховики 40 °С 60 °С - Суық	800 мин/айн (800 - 400)	2 кг	Бір құс мамығынан жасалған куртка , синтетикалық төсек жапқыш, көрпе, төсек жаймасы , т.с.с. арналған арнайы бағдарлама.

Бағдарлама Әдепкі температура Температура ауқымы	Базалық айналдыр у жылдамд ығы Айналды ру жылдамд ығының ауқымы [мин/айн]	Ең үлкен салма қ	Бағдарлама сипаттамасы (Кірдің салмағы және кірлеу дәрежесі)
Шелк  30 °С	800 мин/айн (800 - 400)	1 кг	Жібек мата және аралас синтетика заттарға арналған арнайы бағдарлама.
Шерсть  40 °С 40 °С - Суық	1200 мин/айн (1200 - 400)	1,5 кг	«Қолмен жуу» белгісі бар нәзік маталар, машинамен жууға болатын жүн маталар және қолмен жууға болатын жүн маталар²⁾.
Спорт 30 °С 40 °С - Суық	1200 мин/айн (1200 - 400)	3 кг	Спортқа арналған аралас мата. Шамалы кірлеген немесе жаңартуды ғана қажет ететін заттар.

Бағдарлама Әдепкі температура Температура ауқымы	Базалық айналдыр у жылдамд ығы Айналды ру жылдамд ығының ауқымы [мин/айн]	Ең үлкен салма қ	Бағдарлама сипаттамасы (Кірдің салмағы және кірлеу дәрежесі)
Куртки  30 °C 40 °C - Суық	1200 мин/айн (1200 - 400)	2 кг ³⁾ 1 кг ⁴⁾	 Мата жұмсартқыштарды пайдаланбаңыз және жуғыш зат үлестіргіштен мата жұмсартқыштың қалмағанын тексеріңіз. <p>Синтетика спорт заттар. Бұл бағдарлама дала спортына арналған соңғы үлгінің киімдерін баппен жууға және фитнес залы, велосипед тебу не жүгіруге не сол сияқты киімдерді жууға арналған. Кірдің ұсынылатын салмағы 2 кг.</p> <p>Су өткізбейтін, су өткізбейтін, әрі ауа өткізетін және суды сіңірмейтін маталар. Бұл бағдарламаны сонымен қатар, суға төзімсіз маталардың суын арылту циклы үшін қолдануға болады. Суды арылту циклын орындау үшін мына әрекетті орындаңыз:</p> <ul style="list-style-type: none"> • Жуғыш затты  бөлігіне салыңыз. • Арнайы су арылтатын затты  тартпасының мата жұмсартқышқа арналған бөлігіне салыңыз. • Кірдің салмағын 1кг-ға дейін азайтыңыз. <p> Суды арылту әрекетін бұдан әрі қарай тағы да жақсарту түсу үшін, кірді Куртки бағдарламасын орнату (егер бар болса және киімнің нұсқауында кептіруге болатыны көрсетілсе) арқылы кір кептіргішке салып кептіріңіз.</p>

Бағдарлама	Отжим				Предв. стирка	Доп. полоскание	+ Мягкость	Отсрочка старта	Менеджер времени
Шелк	■	■						■	
Шерсть	■	■	■					■	
Спорт	■	■	■		■	■		■	
Куртки	■	■	■			■		■	
Деним	■	■	■	■		■	■	■	

6.2 Woolmark Apparel Care - Көк

WOOL HAND WASH SAFE

Woolmark компаниясы бұл машинаның жүн матаны жуу бағдарламасын сертификаттаған, дегенмен бұл компанияның талабы бойынша «қолмен жуу» деген затбелгісі бар заттарды, осы кір жуғыш машинаны өндірушінің нұсқауларын сақтап жуу керек. Киімді кептіру және оған күтім көрсетуге қатысты басқа нұсқауларды киімге күтім көрсету белгісінен қараңыз. M1145 Woolmark белгісі көп елдерде сертификатталған белгі болып табылады.

7. ПАРАМЕТРЛЕР

7.1 Дыбыстық сигналдар

Құрылғының мына жағдайларда қосылатын әр түрлі дыбыстық сигналдары бар:

- Құрылғыны қосасыз (арнайы қысқа сигнал).
- Құрылғыны сөндіресіз (арнайы қысқа сигнал).
- Түймелерді түрткенде (сырт еткен дыбыс).
- Жарамсыз параметрді таңдағанда (3 қысқа сигнал).

- Бағдарлама аяқталғанда (шамамен 2 минут естілетін дыбыстар тізбегі).
- Құрылғыда ақау бар (шамамен 5 минут бойы естілетін қысқа дыбыстар тізбегі).

Бағдарлама аяқталғанда дыбыстық сигналдарды **сөндіру/қосу** үшін Темп. және Отжим түймелерін шамамен 2 секунд қатар басыңыз. Бейнебетте On/Off көрсетіледі

- i** Дыбыстық сигналдарды сөндірсеңіз, олар құрылғыда ақау пайда болған кезде қосыла береді.

7.2 Қауіпсіздік құралы

Осы опцияның көмегімен балалар басқару панелімен ойнауға жол бермейсіз.

Осы опцияны **қосу/сөндіру** үшін +Мягкость түймені дисплейде **1** **жанып/сөнгенше** басыңыз.

Құрылғыны сөндіргеннен кейін осы опция әдепкі болып сақталып қалады.

Бала қауіпсіздігінің функциясы құрылғыны қосқаннан кейін бірнеше секунд қолжетімсіз болып тұруы мүмкін.

8. ЕҢ АЛҒАШ ПАЙДАЛАНУ АЛДЫНДА

1. Электр қуаты бар екенін, су қранының ашық екенін тексеріңіз.
2. 2 литр суды **Ш** таңбасымен белгіленген бөлікке құйыңыз. Бұл әрекет су төгу жүйесін іске қосады.
3. Мына **Ш** таңба салынған бөлікке шамалы су құйыңыз.

4. Мақта матаға арналған бағдарламаны орнатып, ең жоғары температураға қойып ешбір кір салмай жуыңыз.

Бұл цикл барабан мен машинаның ішінде бар болуы мүмкін кірлердің барлығын кетіреді.

9. ӘРКҮНДІК ҚОЛДАНУ

- !** **ЕСКЕРТУ!**
Қауіпсіздік тарауларын қараңыз.

9.1 Құрылғыны іске қосу

1. Ашаны розеткаға қосыңыз.
2. Су құятын шүмекті ашыңыз.
3. Құрылғыны іске қосу үшін Вкл/Выкл түймешігін басыңыз. Қысқа дыбыстық сигнал естіледі.

9.2 Кірді салу

1. Құрылғының қақпағын ашыңыз.

2. **A** түймесін басыңыз.

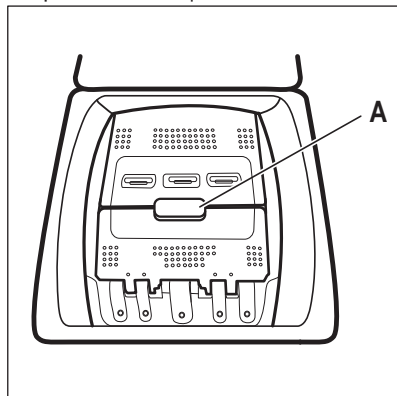

Барабан автоматты түрде ашылады.

3. Кірді барабанға бір-бірден салыңыз.
4. Кірлерді құрылғыға салар алдында сілкілеңіз. Барабанға тым көп кір салынбағанына көз жеткізіңіз.
5. Барабан мен қақпақты жабыңыз.



АБАЙЛАҢЫЗ

Құрылғының есігін жабар алдында, барабанның дұрыс жабылғанына көз жеткізіңіз.

9.3 Жуғыш зат салынатын бөліктер. Жуғыш зат пен үстемелерді пайдалану

1. Кір жуғыш машинаға арналған арнайы жуғыш затты және мата жұмсартқышты өлшеп алыңыз.

2. Жуғыш зат пен мата жұмсартқышты тиісті бөліктерге салыңыз.



Жуғыш заттардың орамында көрсетілетін нұсқауларды әрқашан орындаңыз.

		<p>Алдын ала жуу циклына арналған жуғыш зат бөлігі. MAX белгісі жуғыш заттың (ұнтақ немесе сұйық) ең көп мөлшерін көрсетеді.</p>
		<p>Жуу циклына арналған жуғыш зат бөлігі. MAX белгісі жуғыш заттың (ұнтақ немесе сұйық) ең көп мөлшерін көрсетеді.</p>
		<p>Сұйық үстемелерге арналған бөлік (мата жұмсартқыш, крахмал). M таңбасы құйылатын сұйық үстемелердің ең жоғары деңгейін көрсетеді.</p>
		<p>Ұнтақ немесе сұйық жуғыш затқа арналған белгіш.</p>

9.4 Сұйық немесе ұнтақ жуғыш зат

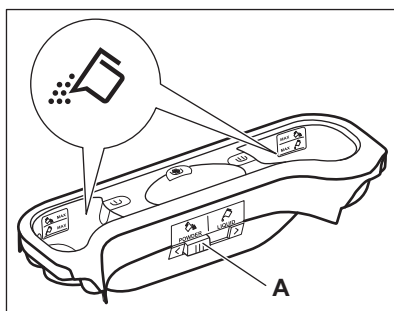
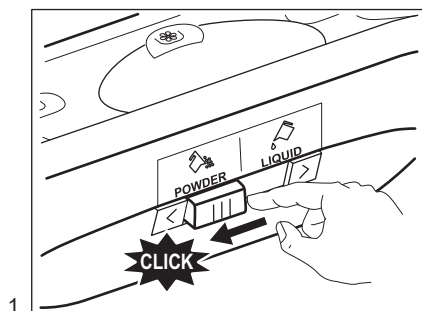

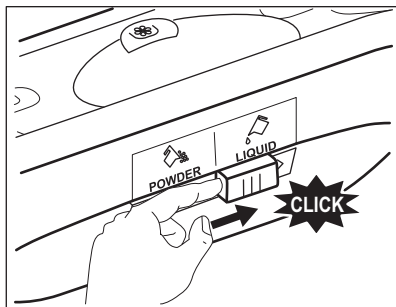

3.

- **A** қалпы ұнтақ жуғыш затқа арналған (зауыттық бапталым).
- **B** - сұйық жуғыш затқа арналған.

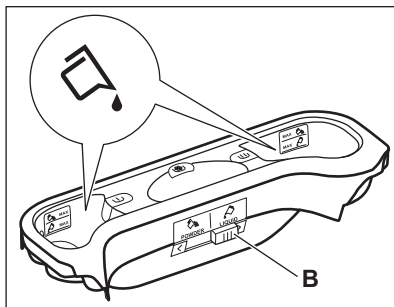

4.



Сұйық жуғыш затты пайдаланған кезде:

- Қоймалжың немесе қою сұйық жуғыш заттарды қолданбаңыз.
- Сұйық жуғыш затты ең жоғары деңгейден асырып салмаңыз.

9.5 Бағдарламаны орнату

1. Қажетті жуу бағдарламасын таңдау үшін бағдарлама таңдау тетігін бұраңыз.

Старт/Пауза  түймешігінің индикаторы жыпылықтайды.

Дисплейде бағдарламаның болжалды ұзақтығы көрсетіледі.

2. Температураны және/немесе айналдыру жылдамдығын өзгерту үшін тиісті түймелерді басыңыз.
3. Қажет болған жағдайда тиісті түймелерді басып бір немесе бірнеше опцияларды орнатыңыз. Дисплейде қажетті индикаторлар жыпылықтап, берілетін ақпарат тиісінше өзгереді.



Егер таңдау **мүмкін болмаса** дыбыстық сигнал естіліп, дисплейде  пайда болады.

9.6 Бағдарламаны бастау

Бағдарламаны бастау үшін Старт/Пауза  түймесін басыңыз. Түйменің индикаторы сөніп және жыпылықтамай тұрса, (мысалы, бағдарлама тетігі дұрыс қалыпта тұрған жоқ) бағдарламаны бастау мүмкін емес. Тиісті индикатор жыпылықтауын тоқтатып, жанған қалпы тұрады.

Бағдарлама басталып, қақпақ бұғатталған. Бейнебетте  индикаторы пайда болады.





Су төгетін түтік құрылғы суға толтырмай тұрып қысқа уақыт жұмыс істейді.

9.7 Кешіктіріп бастау функциясы бар бағдарламаны бастау





1. Дисплейде қажетті кешіктіру уақыты пайда болғанша Отсрочка старта түймесін қайталап басыңыз.

Дисплейдегі индикатор  көрсетеді.

2. Старт/Пауза  түймесін түртіңіз. Құрылғының қақпағы бұғатталып, кешіктіріп бастау функциясының кері санағы басталады. Бейнебетте  индикаторы пайда болады. Кері санақ аяқталған кезде, бағдарлама автоматты түрде басталады.



Кері санақ басталғаннан кейін кері санақты болдырмау

Кешіктіріп бастау функциясын болдырмау үшін:

1. Құрылғыны кідірте тұру үшін Старт/Пауза  түймесін басыңыз. Тиісті индикатор жыпылықтайды.
2. Отсрочка старта түймесін дисплейде  көрініп,  индикаторы сөнгенше басыңыз.
3. Бағдарламаны дереу бастау үшін Старт/Пауза  түймесін қайта басыңыз.

Кері санақ басталғаннан кейін кері санақты өзгерту

Кешіктіріп бастауды өзгерту үшін:

1. Құрылғыны кідірте тұру үшін Старт/Пауза  түймесін басыңыз. Тиісті индикатор жыпылықтайды.
2. Дисплейде қажетті кешіктіру уақыты пайда болғанша Отсрочка старта түймесін қайталап басыңыз.
3. Жаңа кері санақты бастау үшін Старт/Пауза  түймесін басыңыз.

9.8 SensiCare жүйесі салмақты анықтау

Старт/Пауза  түймесін басқаннан кейін:

1. SensiCare жүйесі бағдарлама уақытын есептеу үшін кірдің салмағын есептей бастайды. Осы циклдың барысында уақыт сандарының астындағы жолақтар  жандана бастайды.
2. Шамамен 15-20 минуттан кейін Уақыт басқарушысы жолақтары көрінбей қалады да, жаңа цикл уақыты көрінеді. Құрылғы кір барынша қысқа уақытта тамаша жуу нәтижесіне жету үшін бағдарлама уақытын автоматты түрде реттейді.

9.9 Бағдарламаны кідірту және параметрлерді өзгерту

Бағдарлама қосұлы тұрғанда, **тек кейбір** опцияларды ғана өзгертуге болады:

1. Старт/Пауза  түймесін басыңыз.

Тиісті индикатор жыпылықтайды.

2. Функцияларды өзгертіңіз. Берілген ақпарат дисплейде тиісінше өзгереді.
3. Старт/Пауза  түймесін қайта басыңыз. Жуу бағдарламасы жалғасады.

9.10 Жұмыс істеп тұрған бағдарламаны болдырмау

1. Бағдарламаны біржола тоқтатып, құрылғыны сөндіру үшін Вкл/Выкл түймесін басыңыз.
2. Құрылғыны қайта іске қосу үшін Вкл/Выкл түймесігін басыңыз.



Егер SensiCare жүйесі аяқталып, су толтыру әлдеқашан басталса, жаңа бағдарлама **SensiCare жүйесі** циклын қайталамай іске қосылады. Шығын болмау үшін су мен жуғыш зат төгілмейді.

Біржола тоқтатудың балама тәсілі бар:

1. Таңдау тетігін "Қайта қалп. келт." • қалпына бұраңыз.
2. 1 секунд күтіңіз. Бейнебетте  көрсетіледі. Енді жаңа жуу бағдарламасын орнатуға болады.

9.11 Қақпақты ашу - Киімдерді салу



Егер барабан ішіндегі судың температурасы мен деңгейі өте жоғары болса және/немесе барабан өлі айналып тұрса, қақпақты ашпауыңыз керек.

Бағдарлама немесе кешіктіріп бастау жұмыс істеп тұрғанда, құрылғының қақпағы бекітулі тұрады. Бейнебетте  индикаторы пайда болады.

1. Старт/Пауза  түймесін түртіңіз. Дисплейде қақпаққа қатысты құлыптау индикаторы сөнеді.
2. Құрылғының қақпағын және барабанның есіктерін ашыңыз.

Қажет болса, заттарды қосып салыңыз не алыңыз. Барабанның есігі мен қақпақты жабыңыз. Старт/

Пауза  түймесін түртіңіз.

Бағдарлама немесе кешіктіріп бастау функциясы жалғасады.

9.12 Бағдарламаның аяқталуы

Бағдарлама аяқталғанда құрылғы автоматты түрде тоқтайды. Дыбыстық сигналдар (егер қосылып тұрса)

естіледі. Бейнебетте  көрсетіледі

Старт/Пауза  түймесігінің индикаторы сөнеді.

Қақпақ ағытылып,  индикаторы сөнеді.

1. Құрылғыны сөндіру үшін Вкл/Выкл түймесігіні басыңыз.

Бағдарлама аяқталғаннан кейін бес минут өткеннен кейін, қуат үнемдеу функциясы құрылғыны автоматты түрде сөндіреді.





Құрылғыны қайта қосқанда, дисплейде алдыңғы бағдарламаның аяқталуы көрсетіледі. Жаңа циклді орнату үшін бағдарлама тетігін бұраңыз.

2. Құрылғыдан кірді алыңыз.
3. Барабанның бос екеніне көз жеткізіңіз.
4. Жағымсыз иіс не зең пайда болмау үшін қақпақты және жуғыш зат диспенсерін сәл ашыңқырап қойыңыз.
5. Судың шүмегін жабыңыз.



9.13 Цикл аяқталғаннан кейін суды төгу



Егер соңғы шаю циклының суын төкпейтін бағдарламаны немесе опцияны таңдасаңыз, бағдарлама аяқталған, бірақ:

- Уақыт аумағында  және дисплейде қақпақ құлыптаулы  екені көрсетіледі.

- Кір қыжымданып қалмау үшін барабан әлі де уақытылы айналып тұрады.
- Қақпақ құлыпталып тұрады.
- Қақпақты ашу үшін суды төгу керек:

1. Қажет болса, құрылғы ұсынған айналдыру жылдамдығын азайту үшін Отжим түймесін басыңыз.
2. Старт/Пауза түймесігін басыңыз:

- Егер Шаюды кідірту  орнатсаңыз, құрылғы суды төгеді және барабан айналады.
- Егер Тихо  орнатсаңыз, құрылғы суды ғана төгеді.

Шаюды кідірту  және Тихо  опция индикаторы көрінбей кетеді.

3. Бағдарлама аяқталып, қақпақ бұғаттаулы индикаторы  көрінбей кеткенде қақпақты ашуға болады.
4. Құрылғыны сөндіру үшін Вкл/Выкл түймесін бірнеше секунд басыңыз.

9.14 Күту режимі

Күту режимі функциясы келесі жағдайда пайдаланылатын қуатты азайту үшін құрылғыны автоматты сөндіреді:

- Құрылғыны 5 минут бойы пайдаланбасаңыз.
- Құрылғыны қайта іске қосу үшін Вкл/Выкл түймесігін басыңыз.
- Жуу бағдарламасы аяқталғаннан кейін 5 минут өткен кезде Құрылғыны қайта іске қосу үшін Вкл/Выкл түймесігін басыңыз. Дисплейде соңғы бағдарламаның соңы көрсетіледі. Жаңа циклді орнату үшін бағдарлама тетігін бұраңыз.

Тетік "Қайта қалп. келт." • қалпына қойылса, құрылғы 30 секундта автоматты түрде сөнеді.



Аяқталған кезде барабан ішінде су қалатын функцияны таңдасаңыз, Күте тұру функциясы суды төгу қажет екенін ескерту үшін құрылғыны **сөндірмейді**.

10. АҚЫЛ-КЕҢЕС



ЕСКЕРТУ!

Қауіпсіздік тарауларын қараңыз.

10.1 Кір салу

- Кірді былай сұрыптаңыз: ақ, түрлі-түсті, синтетика, нәзік және жүн мата.
- Кірдің затбелгісіндегі жуу нұсқауларын орындаңыз.
- Ақ киім мен түрлі-түсті заттарды бірге жумаңыз.
- Кейбір түрлі-түсті заттарды алғаш жуғанда бояуы шығуы мүмкін. Оларды алғашқы бірнеше рет бөлек жууға кеңес береміз.
- Көп қабатты маталарды, жүн матадан және сурет салынған киімдердің астарын сыртына аударыңыз.
- Қатты дақтарды алдын ала тазалаңыз.
- Қатты дақтарды арнайы жуғыш затпен жуыңыз.
- Перделерді абайлаңыз. Ілгектерін алыңыз да, перделерді кір жуатын торға немесе жастықтың тысына салыңыз.
- Көмкерілмеген немесе кесілген жерлері бар заттарды құрылғыда жумаңыз. Кір жуатын торды шағын және/немесе өте нәзік заттарды (мысалы сым өткізілген лифчикті, белдікті, колготканы, бөтеңкенің бауларын, лентаны т.б.) жуғанда пайдаланыңыз.
- Кір өте аз салынса, айналдыру циклі кезінде теңгерімді сақтауға қатысты мәселе орын алып, дiрiл пайда болуы мүмкін. Бұл жағдайда:
 - а. бағдарламаны кiдiрiтiп, есiктi ашыңыз ("Күнделiктi пайдалану" тарауын қараңыз);
 - б. кiрдi барабанға бiркелкi тарату үшiн қолмен таратып салыңыз;
 - с. Старт/Пауза түймесiн басыңыз. Айналдыру циклы жалғасады.
- Жастық қаптарының түймесін салып, тартпаларды тартып жауып, ілгектер мен батырма түймешіктерді салыңыз. Белдікті, бауды, жіпті, бөтеңкенің бауларын,

лентаны және басқа да бос тұрған заттардың ұштарын түйістіріп байлап, салыңыз.

- Қалталарды босатып, оралған заттарды ашыңыз.

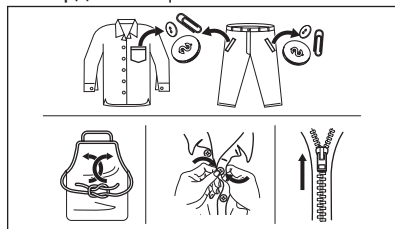

10.2 Оңай кетпейтін дақтар

Кейбір дақтарды кетіру үшін су мен жуғыш зат жеткіліксіз болады.

Бұл дақтарды кірді құрылғыға салмай тұрып алдын ала тазалауды ұсынамыз.

Дақ кетіретін арнайы құралдар болады. Дақ пен матаның түріне сай келетін арнайы дақ кетіргішті қолданыңыз.

10.3 Жуғыш заттар және басқа күтім көрсету жолдары

- Кір жуғыш машиналарға арналған жуғыш заттар мен үстемелерді ғана қолданыңыз:
 - нәзік матадан басқа матаның барлық түрлеріне арналған ұнтақ жуғыштар. Ақ киімдер мен кірді зарарсыздандыру үшін ағартқышы бар ұнтақ жуғыштарды пайдаланыңыз
 - матаның барлық түрлеріне не тек жүн матаға арналған, төмен температурада жуатын бағдарламаларға (макс. 60 °C) арналған сұйық жуғыш заттар.
- Әр түрлі жуғыш заттарды араластырмаңыз.
- Қоршаған ортаға зиян келтірмеу үшін жуғыш затты қажетті мөлшерден артық пайдаланбаңыз.
- Жуғыш заттар мен басқа үстемелердің орамындағы нұсқауларды орындаңыз және макс.

(МАХ) деңгейінен асырмай пайдаланыңыз.

- Матаның түріне және түсіне, бағдарламаның температурасы мен кірдің ластығына сай келетін жуғыш құралдарды қолданыңыз.

10.4 Қоршаған ортаға қатысты ескерім

- Қалыпты кірлеген кірді алдын ала жуу циклі жоқ бағдарламаны қолданып жуыңыз.
- Жуу бағдарламасын әрқашан кірді ең көп рұқсат етілетін мөлшерде салғаннан кейін бастаңыз.
- Дақты алдын ала тазалағанда не дақ кетіргішті пайдаланғанда, төмен температуралы бағдарламаны орнатыңыз.
- Жуғыш затты дұрыс мөлшерде қолдану үшін, жергілікті су

жүйесіндегі судың кермектігін тексеріңіз. "Судың кермектігі" тарауын қараңыз.

10.5 Жест. воды

Сіз тұратын жердегі су өте кермек немесе орташа кермек болса, кір жуғыш машинада су жұмсартқышты қолдануды ұсынамыз. Суы тұщы жерлерде су жұмсартқышты қолдану қажет емес.

Жергілікті жердегі судың кермектігін білу үшін жергілікті су жүйесін басқару мекемесіне хабарласыңыз.

Су жұмсартқышты дұрыс мөлшерде пайдаланыңыз. Бұйымның орамында көрсетілетін нұсқауларды орындаңыз.

11. КҮТУ МЕНЕН ТАЗАЛАУ



ЕСКЕРТУ!

Қауіпсіздік тарауларын қараңыз.

11.1 Сыртын тазалау

Құрылғыны жұмсақ сабын мен жылы сумен ғана тазалаңыз. Барлық беттерін әбден құрғатыңыз.



АБАЙЛАҢЫЗ

Спирт, еріткіш немесе химиялық заттарды қолданбаңыз.



АБАЙЛАҢЫЗ

Металл беттерді хлорлы жуғыш заттармен тазаламаңыз.

11.2 Удал. накипи



Сіз тұратын жердегі су өте кермек немесе орташа кермек болса, кір жуғыш машинаға арналған қақ тазалайтын құралды қолдануды ұсынамыз.

Қақ бар-жоғын тексеру үшін барабанды уақытылы тексеріңіз.

Әдепкі жуғыш заттардың құрамында суды жұмсартатын заттар болады, бірақ біз қақты тазалайтын құралды пайдаланып, барабан бос тұрған күйде қиқлды қосуды ұсынамыз.



Бұйымның орамында көрсетілетін нұсқауларды үнемі орындаңыз.

11.3 Тазалап жуу

Төмен температура бағдарламаларын қайталап не жиі пайдаланғанда жуғыш заттар, қыл-қыбырдың қалдықтары жиналып, барабан және науа ішінде бактерия көбеюі мүмкін. Бұл жағымсыз иіс пен зең пайда болдырады. Осы қалдықтарды жою үшін және құрылғының ішкі бөлігін тазалау үшін превентивті жуу циклын уақытылы (кемінде айына бір рет) қосыңыз.



Барабанды тазалау тарауын қараңыз.

11.4 Удал. накипи



Сіз тұратын жердегі су өте кермек немесе орташа кермек болса, кір жуғыш машинаға арналған қақ тазалайтын құралды қолдануды ұсынамыз.

Қақ бар-жоғын тексеру үшін барабанды уақытылы тексеріңіз.

Әдепкі жуғыш заттардың құрамында суды жұмсартатын заттар болады, бірақ біз қақты тазалайтын құралды пайдаланып, барабан бос тұрған күйде циклды қосуды ұсынамыз.



Бұйымның орамында көрсетілетін нұсқауларды үнемі орындаңыз.

11.5 Барабанды тазалау

Қоқыс жиналып қалмағанына көз жеткізу үшін барабанды уақытылы тексеріңіз.

Барабан кірдегі тот басуы мүмкін заттың немесе құрамында темірі бар кран суын қолдану нәтижесінде тоттануы мүмкін.

Барабанды тот баспайтын темірге арналған арнайы құралмен тазалаңыз.



Бұйымның орамында көрсетілетін нұсқауларды үнемі орындаңыз. Барабанды қышқылы бар қақ кетіретін өнімдермен, хлор немесе темірі бар жеміргіш заттармен немесе темір жөкемен тазаламаңыз.

Мұқият тазалау үшін:

1. Барабаннан барлық кірді алыңыз.
2. Хлопок бағдарламасын ең жоғары температурамен бірге таңдаңыз.
3. Жуғыш заттардың қалдықтарын шаю үшін бос барабанған шамалы ұнтақ жуғыш заттан салыңыз.



Арасында, цикл соңында  белгісі көрінуі мүмкін: бұл “барабанды тазалауға” берілген ұсыныс. Барабанды тазалап болғаннан кейін темір жоқ болып кетеді.

11.6 Қақпақ тығыздағыш

Тығыздағыштың күйін үнемі тексеріңіз. Қажетіне қарай тығыздағышты аммиакты кремі бар жуғыш затты қолданып, бетіне сызат түсірмей тазалаңыз.



Бұйымның орамында көрсетілетін нұсқауларды әрқашан орындаңыз.

11.7 Жуғыш зат диспенсерін тазалау

1.

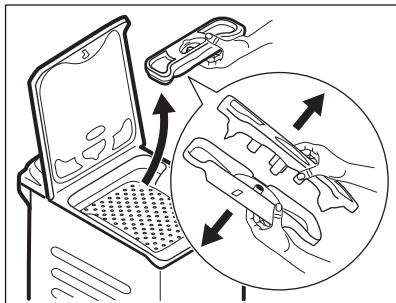

2.

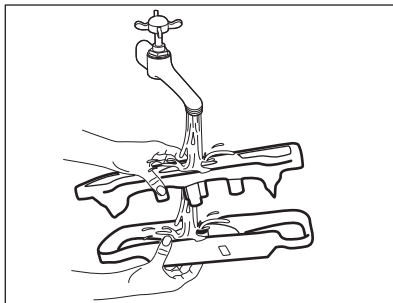

3.

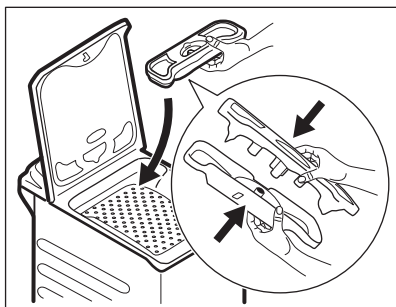

11.8 Су құятын түтікті және клапан сүзгісін тазалау

1.

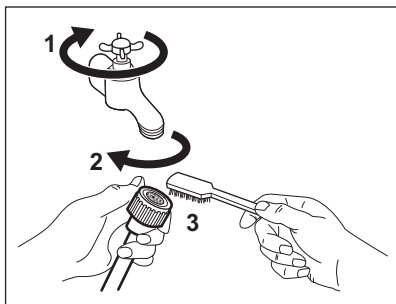

2.

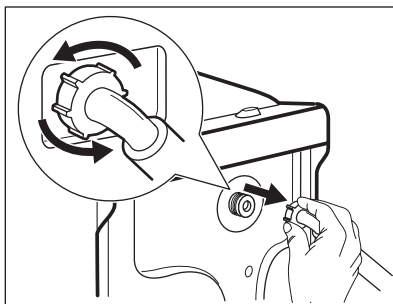

3.

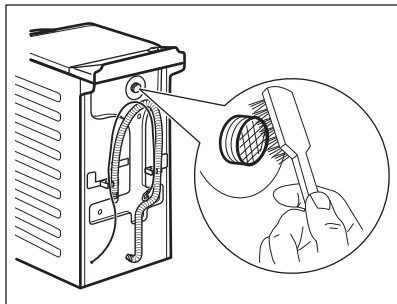

4.

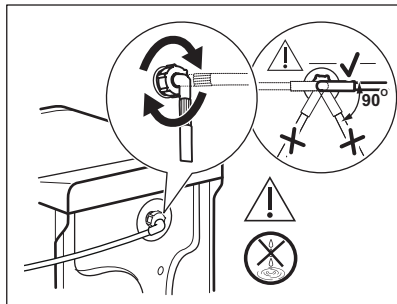

11.9 Су төгетін түтіктегі сүзгіні тазалау

Су төгетін сорғы сүзгісін уақытылы тексеріп, таза екеніне көз жеткізіңіз.

Сорғыны келесі жағдайда тазалаңыз:

- Құрылғы суы сарқылмай тұр.
- Барабан айналмаса.
- Су төгетін сорғы бітеліп қалып, құрылғыдан тосын шуыл естіледі.
- Дисплейде E20 ескерту коды пайда болса



ЕСКЕРТУ!

- Ашаны розеткадан ағытыңыз.
- Құрылғы жұмыс істеп тұрғанда сүзгіні алмаңыз.
- Құрылғыдағы су ыстық болса, су төгетін сорғыны тазаламаңыз. Су суығанша күтіңіз.

Сүзгіні алған кезде су ағып кетсе сүрту үшін әрқашан шүберек дайындап қойыңыз.

Сорғыны тазалау үшін келесіні орындаңыз:

1.

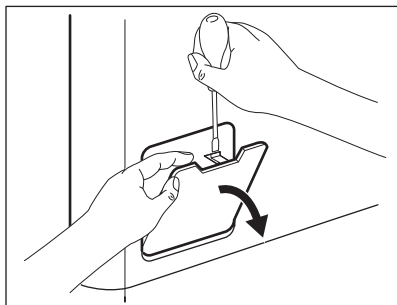

2.

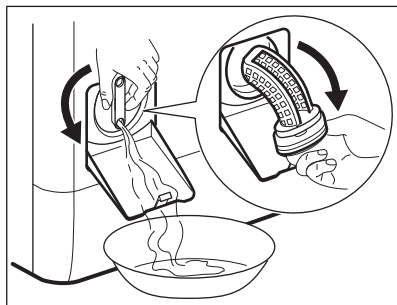

3.

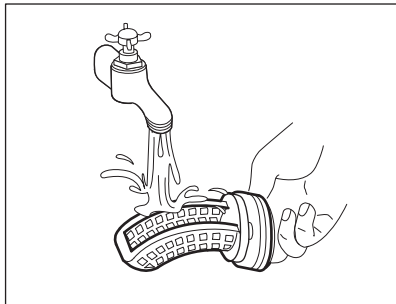

4.

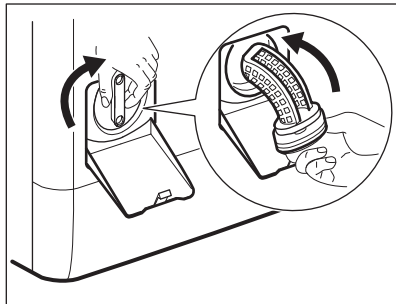

5.

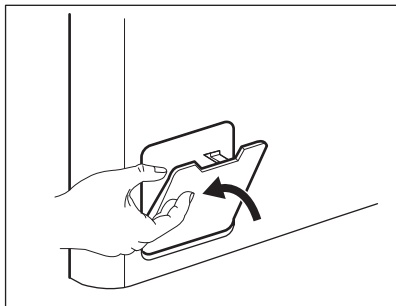

11.10 Суды тосын жағдайда төгу

Құрылғы суды төге алмаса, "Су төгетін сорғыны тазалау" тармағында көрсетілген процедураны орындаңыз. Қажет болса, сорғыны тазалаңыз.

Суды төтенше жағдайда төгетін тәсілмен төккеннен кейін, су төгетін жүйені міндетті түрде қайта іске қосу керек:

1. Жуғыш зат үлестіргіштің негізгі жуу циклына арналған бөлігіне 2 литр су құйыңыз.
2. Суды төге бастау үшін бағдарламаны бастаңыз.

11.11 Мұздап кетуден сақтау

Құрылғы температурасы 0° C градус не бұдан төмен түсетін жерге орнатылса, су құятын түтіктегі және су төгетін сорғыдағы қалдық суды төгіңіз.

1. Ашаны розеткадан ағытыңыз.
2. Судың шүмегін жабыңыз.
3. Су құятын түтіктің екі ұшын ыдысқа салып, түтіктегі суды ағызыңыз.
4. Су төгетін сорғыны босатыңыз. Суды төтенше жағдайда төгу қадамдарын қараңыз.
5. Су төгетін сорғы босаған кезде, су құятын түтікті қайта орнына қойыңыз.





ЕСКЕРТУ!

Құрылғыны қайта іске қолданар алдында температураның 0°С градустан жоғары екеніне көз жеткізіңіз. Төмен температураға байланысты орын алған ақауларға өндіруші жауапкершілік көтермейді.

12. ПАЙДАЛАНУ КӨЛЕМІ

 Көрсетілген мәндер зертхана жағдайында тиісті стандарттар көмегімен алынған. Өр түрлі себептер деректердің өзгеруіне әкелуі мүмкін: кірдің мөлшері және түрі, қоршаған ортаның температурасы. Судың қысымы, ток кернеуі және берілетін судың температурасы жуу бағдарламасының ұзақтығына әсер етуі мүмкін.

 Өнімнің сапасын жақсарту үшін техникалық параметрлер алдын ала ескертусіз өзгертілуі мүмкін.

 Жуу бағдарламасы орындалып тұрғанда, Prosense бағдарламасының ұзақтығы мен тұтынылатын ресурстар шығыны өзгереді. "Prosense функциясы" туралы толық ақпаратты "Күнделікті пайдалану" тармағынан қараңыз.

Бағдарламалар	Салмақ (кг)	Қуат тұтыну (кВт/сағ)	Суды пайдалану (литр)	Бағдарламаның болжалды ұзақтығы (минут)
Хлопок 60°C	7	1,56	81	230
Мақта мата, үнемді 60°C бағдарламасы ¹⁾	7	0,96	48	275
Хлопок 40°C	7	1,08	81	210
Синтетика 40°C	3	0,57	48	135
Тонкие ткани 40°C	2	0,50	49	95
Шерсть 30°C	1,5	0,19	39	70

¹⁾ **Мақта мата, үнемді бағдарламасы.** 7 кг кірді 60 °C градуста жуатын бұл бағдарлама GOST R IEC 60456:2010 стандартына сәйкес дайындалған қуат жапсырмасындағы деректерге сәйкес келеді.

Сөндіру режимі (Вт)	0.30
----------------------------	------

Қосулы режим (Вт)	0.30
--------------------------	------

Жоғарғы кестеде ақпарат 1015/2010 стандартына сай ЕО Комиссиясының 2009/125/ЕС директивасын жүзеге асыру үшін берілген.

13. АҚАУЛЫҚТЫ ТҮЗЕТУ



ЕСКЕРТУ!
Қауіпсіздік тарауларын қараңыз.

13.1 Кіріспе

Құрылғы жұмысын бастамай жатыр немесе жұмыс істеп тұрған кезде тоқтап қалады.

Алдымен ақаулықты түзету жолын іздеңіз (кестеге қараңыз). Ақаулық жойылмаса, уәкілетті қызмет көрсету орталығына хабарласыңыз.



ЕСКЕРТУ!

Кез келген тексеру жұмыстары алдында құрылғыны сөндіріңіз.

Елеулі ақау пайда болғанда, дыбыстық сигналдар естіледі және дисплейде ескерту коды көрініп, Старт/Пауза  түймесі үздіксіз жыпылықтауы мүмкін:

- **EHO** - Электр желісі тұрақты емес. Электр желісі тұрақтанғанша күтіңіз. "Жабдықтау желісінде мәселе бар" тарауын қараңыз.
- **E91** - Құрылғының электронды элементтерінің арасында байланыс жоқ. Сөндіріңіз де, қайта қосыңыз. Бағдарлама дұрыс аяқталмаған не құрылғы уақытынан бұрын тоқтаған. Ескерту коды қайта пайда болса, уәкілетті қызмет көрсету орталығына хабарласыңыз.
- **EFO** - Тасқынға қарсы құрал қосулы. Құрылғыны ажыратыңыз да, судың шүмегін жабыңыз. Уәкілетті қызмет көрсету орталығына хабарласыңыз.
- **E10** - Құрылғыға су дұрыс құйылмай тұр. Дұрыс тексеріп болғаннан кейін Старт/Пауза  түймесін басып құрылғыны қайта іске қосыңыз, құрылғы циклды жалғастыру әрекетін орындайды. Қате жойылмаса, ескерту коды қайта пайда болады.
- **E20** - Құрылғының суы төгілмей тұр.
- **E40** - Құрылғының қақпағы ашық немесе дұрыс жабылмаған. Қақпақты тексеріңіз!

13.2 Ықтимал іркілістер

Ақаулық	Ықтимал шешімі
Бағдарлама басталмай тұр.	<ul style="list-style-type: none"> • Ашаның розеткаға қосылғанына көз жеткізіңіз. • Құрылғы қақпағының және барабан есігінің жабық тұрғанына көз жеткізіңіз. • Сақтандырғыш қорабындағы еш сақтандырғышқа зақым келмегеніне көз жеткізіңіз. • Старт/Пауза  басылғанына көз жеткізіңіз. • Егер кешіктіріп бастау функциясы орнатылып тұрса, оны ажыратыңыз не кері санақ аяқталғанша күтіңіз. • Егер Бала қауіпсіздігінің құралы қосулы тұрса, оны ажыратыңыз. • Таңдалған бағдарламадағы тетіктің тұрған жерін тексеріңіз.

Ақаулық	Ықтимал шешімі
Құрылғыға су дұрыс құйылмай тұр.	<ul style="list-style-type: none"> • Су шүмегінің ашық тұрғанына көз жеткізіңіз. • Сумен жабдықтау жүйесіндегі судың қысымының өте төмен емес екеніне көз жеткізіңіз. Бұл ақпаратты жергілікті су ресурстары мекемесіне хабарласып алыңыз. • Су шүмегінің бітеліп қалмағанына көз жеткізіңіз. • Су құятын түтіктің ақаусыз екенін, бұратылып немесе майысып қалмағанына көз жеткізіңіз. • Су құятын түтіктің дұрыс орнатылғанына көз жеткізіңіз. • Су құятын түтіктің сүзгісі мен клапанның сүзгілерінің бітеліп қалмағанына көз жеткізіңіз. "Күту менен тазалау" тарауын қараңыз.
Құрылғыға су құйылады да, дереу төгіледі	<ul style="list-style-type: none"> • Су төгетін түтіктің дұрыс орнатылғанына көз жеткізіңіз. Түтік өте төмен орналасқан болуы мүмкін. "Орнату нұсқаулығы" тарауын қараңыз.
Құрылғы суы сарқылмай тұр.	<ul style="list-style-type: none"> • Раковина түтікшесінің бітеліп қалмағанына көз жеткізіңіз. • Су төгетін түтіктің бұратылып немесе майысып қалмағанына көз жеткізіңіз. • Су төгетін түтік сүзгісінің бітеліп қалмағанына көз жеткізіңіз. Қажет болса сүзгіні тазалаңыз. "Күту менен тазалау" тарауын қараңыз. • Су төгетін түтіктің дұрыс қосылғанына көз жеткізіңіз. • Егер су төгетін циклы жоқ бағдарлама орнатылып тұрса, су төгу бағдарламасын орнатыңыз. • Аяқталғанда барабан ішінде су қалатын функцияны таңдасаңыз, су төгу бағдарламасын орнатыңыз.
Айналдыру циклы жұмыс істемейді немесе жуу циклы әдеттегіден ұзаққа созылады.	<ul style="list-style-type: none"> • Айналдыру бағдарламасын орнатыңыз. • Су төгетін түтік сүзгісінің бітеліп қалмағанына көз жеткізіңіз. Қажет болса сүзгіні тазалаңыз. "Күту менен тазалау" тарауын қараңыз. • Бұндай жағдай орын алса, барабандағы кірді қолмен таратып, айналдыру циклін қайта бастаңыз. Бұл мәселе теңгерімге байланысты болуы мүмкін.
Еденге су аққан.	<ul style="list-style-type: none"> • Су түтіктерінің жалғастырғыштарының берік екеніне және су ағып тұрмағанына көз жеткізіңіз. • Су құятын және төгетін түтіктерге ешбір зақым келмегеніне көз жеткізіңіз. • Дұрыс жуғыш заттың дұрыс мөлшерде пайдаланылғанына көз жеткізіңіз.

Ақаулық	Ықтимал шешімі
Құрылғының қақпағын аша алмадыңыз.	<ul style="list-style-type: none"> • Аяқталғанда барабан ішінде су қалатын жуу бағдарламасының таңдалғанына көз жеткізіңіз. • Жуу бағдарламасының аяқталғанына көз жеткізіңіз. • Барабанның ішінде су бар болса, су төгу немесе айналдыру бағдарламасын орнатыңыз. • Құрылғыға тоқ келіп тұрғанына көз жеткізіңіз. • Бұл мәселе құрылғының жұмыс істемей қалуына байланысты болуы мүмкін. Уәкілетті қызмет көрсету орталығына хабарласыңыз.
Құрылғыдан тосын шуыл шығады және дірілдейді.	<ul style="list-style-type: none"> • Құрылғы деңгейінің дұрыс реттелгеніне көз жеткізіңіз. "Орнату нұсқаулығы" тарауын қараңыз. • Орам материалдарының және/немесе тасымал болттарының алынғанына көз жеткізіңіз. "Орнату нұсқаулығы" тарауын қараңыз. • Барабанға көбірек кір қосып салыңыз. Кір тым аз салынған болуы мүмкін.
Бағдарлама орындалып тұрғанда бағдарлама уақыты ұзарады не қысқарады.	<ul style="list-style-type: none"> • SensiCare System бағдарламаның уақытын кірдің түрі мен салынған мөлшеріне қарай реттей алады. SensiCare System салмақты анықтауы" тармағын "Күнделікті пайдалану" тарауынан қараңыз.
Жуу нәтижелері қанағаттанарлық емес.	<ul style="list-style-type: none"> • Жуғыш заттың мөлшерін көбейтіңіз немесе басқа жуғыш затты пайдаланыңыз. • Оңай жуылмайтын дақтарды арнайы жуғыш заттарды пайдаланып, кір жумай тұрып тазалаңыз. • Температураның дұрыс орнатылғанына көз жеткізіңіз. • Кірдің салмағын азайтыңыз.
Жуу циклында барабан ішінде тым көп көбік пайда болады.	<ul style="list-style-type: none"> • Жуғыш заттың мөлшерін азайтыңыз.
Жуу циклынан кейін үлестіргіш тартпада шамалы жуғыш зат қалады.	<ul style="list-style-type: none"> • Бөлгіштің дұрыс орнатылғанына көз жеткізіңіз. • Жуғыш зат үлестіргішті пайдаланушы нұсқаулығында берілген нұсқауларға сай пайдаланғаныңызға көз жеткізіңіз.

Тексеріп болғаннан кейін құрылғыны іске қосыңыз. Бағдарлама үзілген жерінен бастап жалғасады.

Ақаулық қайта пайда болса, уәкілетті қызмет көрсету орталығына хабарласыңыз.

Дисплейде басқа ескерту кодтары көрініс берсе, құрылғыны сөндіріңіз және қосыңыз.

Ақаулық жалғаса берсе, уәкілетті қызмет көрсету орталығына хабарласыңыз.

14. ТЕХНИКАЛЫҚ АҚПАРАТ

Өлшемі	Ені / Биіктігі / Тереңдігі/ 400 мм/ 890 мм/ 600 мм/ 600 мм Жалпы тереңдігі
--------	---

Электр тоғына қосу	Кернеу Жалпы қуат Сақтандырғыш Жиілік	230 В 2200 Вт 10 А 50 Гц
Төмен кернеумен жұмыс істейтін және ылғалға қарсы қорғалмаған жерлерден басқа жерлердің барлығы қатты заттар және ылғалдың кіруіне жол бермейтін қорғаныс қабатымен қорғалған		IPX4
Құйылатын судың қысымы	Ең азы Ең көбі	0,5 бар (0,05 МПа) 8 бар (0,8 МПа)
Сумен жабдықтау ¹⁾		Суық су
Ең үлкен салмақ	Мақта	7 кг
Қуат тиімділігінің класы		A+++
Айналдыру жылдамдығы	Ең үлкен айналдыру жылдамдығы	1151 мин/айн

¹⁾ Су құятын түтікті бұрамасы бар су шүмегіне 3/4" жалғаңыз.

15. НЕГІЗГІ ЖЕЛІГЕ БАЙЛАНЫСТЫ МӘСЕЛЕ

Тоқ уақытта немесе ұзақ уақыт сөніп қалса, әсіресе, электр желісіндегі жүктеме ең үлкен номиналды жүктемеден, 2000 ваттан асқанда, кір жуғыш машинаның жұмысына кедергі келтіреді. Бұл кернеумен жабдықтауды рұқсат етілген мәннен, 185 вольттан төмендетеді.

Мұндай кедергі пайда болғанда, көп жағдайда, қалыпты кернеу қалпына келгенше күту керек.



Бұл кедергілерге жол бермеу үшін мынаны ұсынамыз:

- Кір жуғыш машинаны электр желісінің жүктемесі артпай тұрған кезде пайдалану (мысалы, түнде) керек.
- Басқа құрылғылардың жұмыс істемей тұрғанына көз жеткізу керек.

16. ҚЫСҚАША НҰСҚАУЛЫҚ

16.1 Өркүндік қолдану

Ашаны розеткаға қосыңыз.

Су құятын шүмекті ашыңыз.

Кірді салыңыз.

Жуғыш затты және басқа құралдарды жуғыш зат салынатын тиісті бөлікке салыңыз.

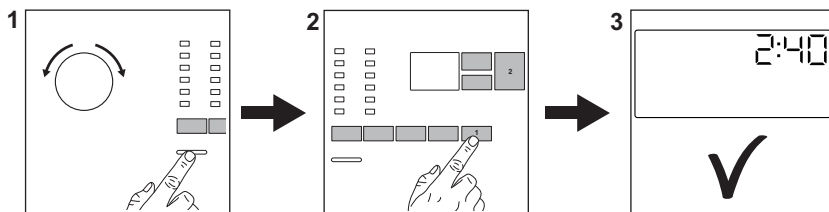

1. Құрылғыны іске қосу үшін **Вкл/Выкл** түймесін басыңыз. Қажетті бағдарламаны орнату үшін бағдарлама тетігін бұраңыз.
2. Қажетті опцияларды (1) тиісті батырма түйменің көмегімен орнатыңыз. Бағдарламаны бастау үшін **Старт/Пауза**  (2) түймесін түртіңіз.
3. Құрылғы жұмыс істей бастайды. Бағдарлама соңында кірді алыңыз. Құрылғыны сөндіру үшін **Вкл/Выкл** түймесін басыңыз.



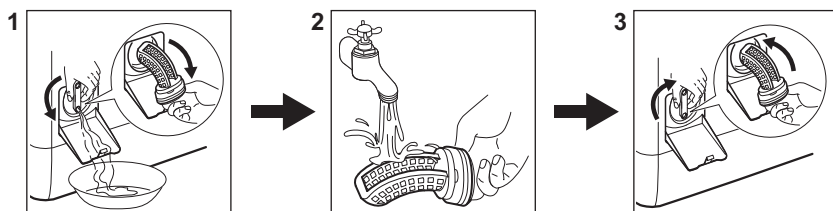

16.2 Су сорғысын сүзгісін тазалау



Сүзгіні уақытылы, әсіресе дисплейде ескерту коды **E20** пайда болса тазалаңыз.

16.3 Бағдарламалар

Бағдарламалар	Жүк	Бұйым сипаттамасы
Хлопок	7 кг	Ақ және түрлі-түсті мақта мата.
 Хлопок Эко	7 кг	Ақ және түрлі-түсті мақта мата. Қуат жапсырмасында көрсетілген мәндерге сай келетін стандартты бағдарламалар.
Синтетика	3 кг	Синтетика немесе аралас матадан жасалған заттар.
Тонкие ткани	2 кг	Акрил, вискоза, полиэстер сияқты биязы матадан жасалған заттар.

Бағдарламалар	Жүк	Бұйым сипаттамасы
Выстрая 14 мин	1,5 кг	Синтетика және аралас мата. Шамалы кірлеген және жаңартуды қажет ететін заттар мен киім-кешектер.
Полоскание	7 кг	Барлық маталар, жүн мата мен өте нәзік матадан басқа. Шаюға және айналдыруға арналған бағдарлама.
Слив/Отжим	7 кг	Барлық маталар, жүн мата мен өте нәзік матадан басқа. Суды төгуге және айналдыруға арналған бағдарлама.
 Анти-Аллергия	7 кг	Ақ мақта мата заттар. Бұл бағдарлама бактерияларды, микроағзаларды жоюға көмектеседі.
Пуховики	2 кг	Бір көрпе, астарлы киімдер, мамықты курткаларға арналған.
 Шелк	1 кг	Жібек мата және аралас синтетика заттарға арналған арнайы бағдарлама.
 Шерсть	1,5 кг	Машинада жууға болатын жүн мата, қолмен жууға болатын жүн мата және нәзік маталар.
Спорт	3 кг	Спорт киімдері.
 Куртки	2 кг ¹⁾ 1 кг ²⁾	Дала спортына арналған соңғы үлгінің киімдері.
Деним	2 кг	Джинс киімдер.

1) Жуу бағдарламалары.

2) Жуу бағдарламасы және суға төзімді ету циклы.

17. ҚОРШАҒАН ОРТАҒА ҚАТЫСТЫ ЖАҒДАЙЛАР

Белгі  салынған материалдарды қайта өңдеуден өткізуге тапсырыңыз. Орам материалдарын қайта өңдеуден өткізу үшін тиісті контейнерлерге салыңыз. Электрлік және электроникалық құрылғылардың қалдығын қайта өңдеуден өткізу арқылы, қоршаған ортаға және адамның денсаулығына зиян

келтіретін жағдайларға жол бермеуге өз үлесіңізді қосыңыз. Белгі  салынған құрылғыларды тұрмыстық қалдықтармен бірге тастамаңыз. Өнімді жергілікті қайта өңдеу орталығына өткізіңіз немесе жергілікті мекемеге хабарласыңыз.

Осы өнімнің өндірілген күні сериялық нөмірде көрсетілген, оның нөмірінің бірінші саны өндірілген жылдың соңғы санына, екінші және үшінші сандар аптаның реттік нөміріне сәйкес келеді. Мысалы, 84512345 сериялық нөмірі өнім 2018 жылдың қырық бесінші аптасында өндірілгенін білдіреді.

Өндіруші: Electrolux Appliances AB, St. Göransgatan 143, 105 45 Stockholm, Швеция

Импорттаушы және өндірушінің уәкілетті ұйымы:

ООО «Электролюкс Рус», Кожевнический проезд 1, 115114, Мәскеу/Москва, тел.: 8-800-200-3589

Польшада жасалған

СОДЕРЖАНИЕ

1. СВЕДЕНИЯ ПО ТЕХНИКЕ БЕЗОПАСНОСТИ.....	37
2. УКАЗАНИЯ ПО БЕЗОПАСНОСТИ.....	39
3. ОПИСАНИЕ ИЗДЕЛИЯ.....	41
4. ПАНЕЛЬ УПРАВЛЕНИЯ.....	42
5. СЕЛЕКТОР И КНОПКИ.....	44
6. ПРОГРАММЫ.....	46
7. ПАРАМЕТРЫ.....	51
8. ПЕРЕД ПЕРВЫМ ИСПОЛЬЗОВАНИЕМ.....	52
9. ЕЖЕДНЕВНОЕ ИСПОЛЬЗОВАНИЕ.....	52
10. ПОЛЕЗНЫЕ СОВЕТЫ.....	57
11. УХОД И ОЧИСТКА.....	59
12. ПОКАЗАТЕЛИ ПОТРЕБЛЕНИЯ.....	64
13. ПОИСК И УСТРАНЕНИЕ НЕИСПРАВНОСТЕЙ.....	65
14. ТЕХНИЧЕСКИЕ ДАННЫЕ.....	68
15. НЕИСПРАВНОСТЬ ЭЛЕКТРОСЕТИ.....	68
16. КРАТКОЕ РУКОВОДСТВО.....	69

МЫ ДУМАЕМ О ВАС

Благодарим вас за приобретение прибора Electrolux. Вы выбрали изделие, за которым стоят десятилетия профессионального опыта и инноваций. Уникальное и стильное, оно создавалось с заботой о вас. Поэтому когда бы вы ни воспользовались им, вы можете быть уверены: результаты всегда будут превосходными.

Добро пожаловать в Electrolux!

На нашем веб-сайте вы сможете:



Найти рекомендации по использованию изделий, руководства по эксплуатации, мастер устранения неисправностей, информацию о техническом обслуживании:

www.electrolux.ru/support



Зарегистрировать свое изделие для улучшения обслуживания:

www.promo.electrolux.ru



Приобрести дополнительные принадлежности, расходные материалы и фирменные запасные части для своего прибора:

www.electrolux-1.ru

ПОДДЕРЖКА ПОТРЕБИТЕЛЕЙ И СЕРВИСНОЕ ОБСЛУЖИВАНИЕ

Мы рекомендуем использовать оригинальные запчасти.

При обращении в сервис-центр следует иметь под рукой следующую информацию: модель, продуктовый номер (PNC), серийный номер. Данная информация находится на табличке с техническими данными.

 **Внимание / Важные сведения по технике безопасности.**

 **Общая информация и рекомендации**

 **Информация по охране окружающей среды**

Право на изменения сохраняется.

1. ⚠ СВЕДЕНИЯ ПО ТЕХНИКЕ БЕЗОПАСНОСТИ

Перед установкой и эксплуатацией прибора внимательно ознакомьтесь с приложенным руководством. Производитель не несет ответственность за какие-либо травмы или ущерб, возникшие вследствие неправильной установки или эксплуатации. Всегда храните эту Инструкцию под рукой в надежном месте для последующего использования.

1.1 Безопасность детей и лиц с ограниченными возможностями

- Данный прибор может эксплуатироваться детьми, если их возраст превышает 8 лет, и лицами с ограниченными физическими, сенсорными или умственными способностями и с недостаточным опытом или знаниями только при условии нахождения под присмотром лица, отвечающего за их безопасность, или после получения соответствующих инструкций, позволяющих им безопасно эксплуатировать электроприбор и дающих им представление об опасности, сопряженной с его эксплуатацией.
- Детям в возрасте от 3 до 8 лет, а также лицам с ярко выраженными и комплексными нарушениями здоровья запрещается находиться рядом с прибором, если только за ними не обеспечивается постоянный надзор.
- Детям младше 3 лет запрещается находиться рядом с прибором, если только за ними не обеспечивается постоянный надзор взрослых.
- Не позволяйте детям играть с прибором.
- Храните все упаковочные материалы вне досягаемости детей и утилизируйте материалы надлежащим образом.

- Храните моющие средства вне досягаемости детей.
- Не подпускайте детей и домашних животных к прибору, когда его дверца открыта.
- Если прибор оснащен устройством защиты детей, его следует включить.
- Очистка и доступное пользователю техническое обслуживание прибора не должно производиться детьми без присмотра.

1.2 Общие правила техники безопасности

- Не вносите изменения в характеристики данного прибора.
- Прибор предназначен для домашнего бытового и аналогичного применения, например:
 - в помещениях, служащих кухнями для обслуживающего персонала в магазинах, офисах и на других рабочих местах;
 - для использования клиентами отелей, мотелей мини-гостиниц типа «ночлег и завтрак» и других мест проживания;
 - в местах общего пользования в многоквартирных домах или прачечных самообслуживания.
- Не превышайте максимально допустимую загрузку в 7 кг (см. Главу «Таблица программ»).
- Рабочее давление воды в точке ее поступления из водопроводной сети должно находиться в пределах 0,5 бар (0,05 МПа) и 8 бар (0,8 МПа).
- Вентиляционное отверстие в днище не должно перекрываться ковровым покрытием, ковриком, подставкой или любым иным напольным покрытием.
- При подключении прибора к водопроводу должны использоваться новые поставляемые с ним комплекты шлангов или другие новые комплекты

шлангов, поставленные авторизованным сервисным центром.

- Использовать старые комплекты шлангов нельзя.
- В случае повреждения кабеля электропитания во избежание поражения электрическим током он должен быть заменен изготовителем, авторизованным сервисным центром или специалистом с аналогичной квалификацией.
- Перед выполнением любых операций по чистке и уходу выключите прибор и извлеките вилку сетевого шнура из розетки.
- Не используйте для чистки прибора водоразбрызгиватели высокого давления или пар.
- Протрите прибор влажной тряпкой. Используйте только нейтральные моющие средства. Не используйте абразивные средства, абразивные губки, растворители или металлические предметы.

2. УКАЗАНИЯ ПО БЕЗОПАСНОСТИ

2.1 Установка



Установку следует выполнять в соответствии с действующими местными нормами.

- Перед установкой прибора удалите всю упаковку и вывинтите все транспортировочные винты и резиновую втулку с пластиковой проставкой.
- Сохраните транспортировочные болты в надежном месте. Если в будущем прибор понадобится перевезти на другое место, их следует установить на место, чтобы заблокировать барабан во избежание внутренних повреждений прибора.
- Никогда не забывайте о мерах предосторожности при его перемещении: прибор имеет большой вес. Всегда используйте защитные перчатки и закрытую обувь.
- Следуйте приложенной к прибору Инструкции по установке.
- Не устанавливайте и не подключайте прибор, имеющий повреждения.
- Не устанавливайте и не эксплуатируйте прибор в помещениях, где температура может упасть ниже 0°C или там, где он может оказаться под действием атмосферных условий.
- Пол на месте установки прибора должен быть ровным, прочным, чистым и не бояться нагрева.
- Убедитесь, что между днищем прибора и полом имеется достаточная вентиляция.
- После установки прибора в рабочее положение при помощи спиртового уровня убедитесь в том, что прибор выровнен надлежащим образом. В противном случае отрегулируйте соответствующим образом высоту ножек.
- Не устанавливайте прибор непосредственно над сливным отверстием в полу.

- Не допускайте попадания на прибор воды и не подвергайте его воздействию повышенной влажности.
- Не устанавливайте прибор там, где его крышку будет невозможно полностью открыть.
- Не помещайте под прибор закрытый контейнер для сбора воды на случай возможной ее протечки. Чтобы узнать, какие аксессуары можно использовать с вашим прибором, обратитесь в авторизованный сервисный центр.

2.2 Подключение к электросети



ВНИМАНИЕ!

Существует риск пожара и поражения электрическим током.

- Прибор должен быть заземлен.
- Включайте прибор только в установленную надлежащим образом электророзетку с защитным контактом.
- Убедитесь, что параметры, указанные на табличке с техническими данными, соответствуют характеристикам электросети.
- Не используйте тройники и удлинители.
- Позаботьтесь о том, чтобы не повредить вилку и сетевой кабель. В случае необходимости замены сетевого шнура она должна быть выполнена нашим авторизованным сервисным центром.
- Вставляйте вилку сетевого кабеля в розетку только по окончании установки прибора. Убедитесь, что после установки прибора к вилке электропитания имеется свободный доступ.
- Не беритесь за кабель электропитания или за его вилку мокрыми руками.
- Для отключения прибора от электросети не тяните за кабель электропитания. Всегда беритесь за саму вилку.

2.3 Подключение к водопроводу

- Не повреждайте шланги для воды.
- Перед подключением к новым или давно не использовавшимся трубам, а также в случае, если производились ремонтные работы или устанавливались новые устройства (счетчики воды и т.д.) дайте воде стечь, пока она не станет прозрачной и чистой.
- В ходе и по окончании первого использования прибора убедитесь в отсутствии видимых утечек воды.
- Если длины шланга не хватает, не используйте удлинитель шланга. Обратитесь в авторизованный сервисный центр для замены наливного шланга.
- В ходе распаковки прибора может иметь место вытекание воды из сливного шланга. Это объясняется тем, что прибор проходит тестирование с использованием воды на заводе-изготовителе.
- Запрещается удлинять сливной шланг более чем до 400 см. Для замены сливного шланга и его удлинения обращайтесь в авторизованный сервисный центр.
- Убедитесь, что после установки прибора к водопроводному крану имеется свободный доступ.

2.4 Использование



ВНИМАНИЕ!

Существует риск травмы, поражения электрическим током, пожара, получения ожогов или повреждения прибора.

- Следуйте правилам по безопасному обращению, приведенным на упаковке мощного средства.
- Не помещайте на прибор, рядом с ним или внутрь него легковоспламеняющиеся вещества или изделия, пропитанные легковоспламеняющимися веществами.
- Не стирайте вещи, сильно загрязненные маслом, жиром или

- другими веществами, содержащими жиры. Это может привести к повреждению резиновых деталей стиральной машины. Перед загрузкой таких изделий в стиральную машину необходимо произвести их предварительную стирку вручную.
- Удостоверьтесь, что из белья извлечены все металлические предметы.

2.5 Сервис

- Для ремонта прибора обратитесь в авторизованный сервисный центр.
- Применяйте только оригинальные запасные части.

2.6 Утилизация



ВНИМАНИЕ!

Существует опасность травмы или удущья.

- Отключите прибор от электросети и водопроводной сети.
- Обрежьте кабель электропитания как можно ближе к прибору и утилизируйте его.
- Удалите защелку дверцы, чтобы дети или домашние животные не оказались заблокированными в барабане.
- Утилизируйте прибор в соответствии с местными требованиями к утилизации отработанного электрического и электронного оборудования (WEEE).

3. ОПИСАНИЕ ИЗДЕЛИЯ

3.1 Особые функции

Ваша новая стиральная машина отвечает всем современным требованиям, предъявляемым к эффективной и бережной стирке белья при низком расходе воды, энергии и моющих средств.

- Благодаря опции **+ Мягкость** кондиционер для белья равномерно распределяется по

всему белью и глубоко проникает в волокна ткани, обеспечивая идеальную мягкость.

- Система **SensiCare System** автоматически корректирует продолжительность программы сообразно загрузке барабана для достижения идеальных результатов стирки за минимально возможное время.

3.2 Обзор прибора

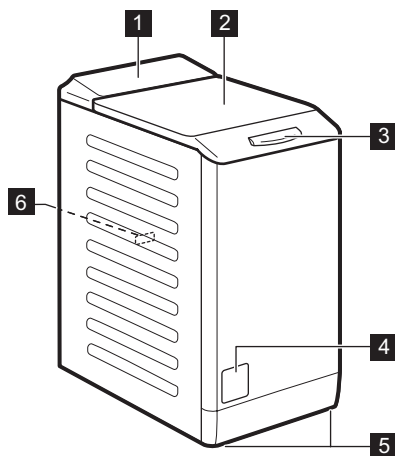

- 1** Панель управления
- 2** Крышка
- 3** Рукоятка крышки
- 4** Фильтр сливного насоса
- 5** Ножки для выравнивания прибора
- 6** Табличка с техническими данными

4. ПАНЕЛЬ УПРАВЛЕНИЯ

4.1 Описание панели управления

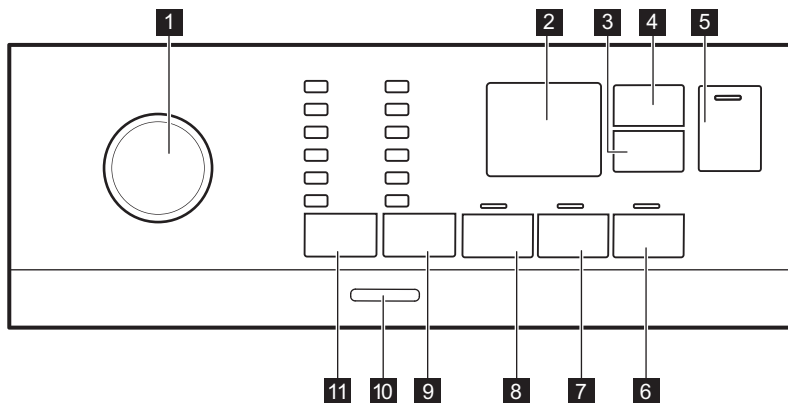

- 1** Селектор программ
- 2** Дисплей
- 3** Сенсорная кнопка Отсрочка старта
- 4** Сенсорная кнопка Менеджер времени
- 5** Старт/Пауза Сенсорная кнопка
- 6** Сенсорная кнопка + Мягкость
- 7** Сенсорная кнопка Доп. полоскание
- 8** Сенсорная кнопка Предв. стирка
- 9** Сенсор опций снижения Отжим
 - Без отжима
 - Дополнительные функции
 - Ост. полоскания
 - Дополнительные функции
 - Тихо
 - Дополнительные функции

10 Кнопка Вкл/Выкл

11 Сенсорная кнопка Темп.

4.2 Дисплей

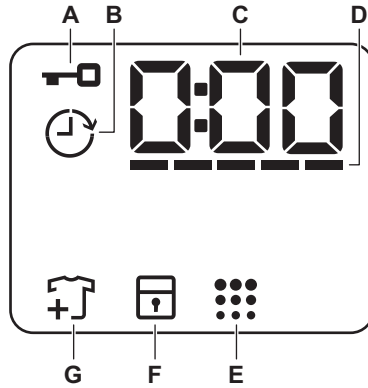

A		Индикатор блокировки крышки.
B		Индикатор отсрочки пуска.
C		Цифровой индикатор может отображать: <ul style="list-style-type: none"> • Продолжительность программы (напр., 2:40) • Время отсрочки (напр., 2h). • Окончание цикла (• Код неисправности (напр., E20).
D		Индикация уровня Менеджера времени в форме полосок.
E		Индикация очистки барабана.
F		Индикатор блокировки от детей.
G		Индикация «Добавить белье». Горит в начале этапа стирки, пока еще можно установить прибор на паузу и добавить белье.

5. СЕЛЕКТОР И КНОПКИ

5.1 Введение



Не все опции/функции доступны для всех программ стирки. Проверить совместимость опций/функций и программ стирки можно в Главе «Таблица программ». В случае, если выбор одной из опций/функций исключает использование другой, прибор не позволит выбрать несовместимые опции/функции.

5.2 Вкл/Выкл

На несколько секунд нажмите данную кнопку для включения или выключения прибора. При включении и выключении прибора будут выданы два различных звуковых сигнала.

Поскольку функция автоотключения автоматически выключает прибор через несколько минут для экономии электроэнергии, в ряде случаев вам может потребоваться снова включить прибор.

Подробнее см. Параграф «Автоотключение» Главы «Ежедневное использование».

5.3 Темп.

При выборе программы стирки прибор автоматически предлагает температуру по умолчанию.





Индикатор Холодная стирка  = холодная вода.

При этом загорится индикатор заданной температуры.

5.4 Отжим

При выборе программы прибор автоматически предлагает максимальную допустимую скорость отжима, за исключением программы Деним.

Дополнительные опции отжима:

- **Без отжима** . Загорится соответствующий индикатор. Используйте данную опцию для отключения этапа отжима. Прибор выполняет только этап слива воды для выбранной программы стирки. Используйте данную опцию для очень деликатных тканей. Для некоторых программ стирки на этапе полоскания используется больший объем воды.
- **Ост. полоскания** . Загорится соответствующий индикатор. Заключительный отжим не производится. После последнего полоскания вода не сливается для предотвращения образования складок на белье. Программа стирки завершается с водой в барабане. Крышка остается заблокированной, а барабан регулярно совершает вращения для предотвращения образования складок. Чтобы разблокировать крышку, необходимо слить воду. При касании кнопки Старт/Пауза  прибор выполняет отжим и сливает воду.
- **Тихо** . Загорится соответствующий индикатор. Промежуточный и заключительный этапы отжима отменяются, и программа завершается, когда в баке есть вода. Это помогает уменьшить образование складок. Крышка остается заблокированной. Барабан регулярно совершает вращения для предотвращения образования складок. Чтобы разблокировать крышку, необходимо слить воду. Поскольку программа отличается низкой шумностью, ее удобно использовать в ночное время, когда стоимость электроэнергии ниже. В некоторых программах при полосканиях используется большее количество воды.

При касании кнопки Старт/Пауза  прибор выполняет только слив воды.

-  Прибор автоматически произведет слив воды приблизительно через 18 часов.

5.5 Предв. стирка

С помощью этого режима можно добавить в программу стирки фазу предварительной стирки.

Загорается соответствующий индикатор.

- Опция используется для добавления перед этапом стирки этапа предварительной стирки при 30°C. Рекомендуется выбирать данную опцию для сильно загрязненного белья, особенно если на нем имеется песок, пыль, грязь или другие твердые частицы.

-  Данные опции могут увеличить продолжительность стирки.

5.6 Постоянное включение Доп. полоскание

Данная опция позволяет добавить к выбранной программе стирки несколько полосканий.

Данная опция предназначена для людей с аллергией с остаткам моющего средства и для людей с чувствительной кожей.

-  Данная опция увеличивает продолжительность стирки.

Загорится соответствующий индикатор над сенсором; он будет гореть постоянно в течение последующих циклов, пока данная опция не будет выключена.

5.7 Постоянное включение + Мягкость

Используйте данную опцию для оптимизации распределения кондиционера для белья и достижения большей мягкости белья.

Рекомендуется включать ее при использовании кондиционер для белья.



-  Данная опция увеличивает продолжительность стирки.

Загорится соответствующий индикатор над сенсором; он будет гореть постоянно в течение последующих циклов, пока данная опция не будет выключена.

5.8 Отсрочка старта

С помощью этой опции можно отложить запуск программы на более удобное время.

Многократным касанием кнопки установите требуемую отсрочку. Время увеличивается с интервалом в 1 час до максимального значения в 20 часов.

На дисплее высветится индикатор  и отобразится выбранное время отсрочки. После касания кнопки Старт/Пауза  прибор переходит в обратному отсчету, а крышка блокируется.

5.9 Менеджер времени

Данная опция позволяет уменьшить продолжительности программы в зависимости от размера загрузки и степени загрязненности.

При выборе программы стирки на дисплее отображается ее продолжительность по умолчанию и тире -----

Коснитесь кнопки Менеджер времени для уменьшения времени продолжительности программы сообразно вашим требованиям. На дисплее отобразится новое значение

продолжительности программы, а количество тире соответственно уменьшится:

----- подходит для полной загрузки одежды обычной степени загрязненности.

---- подходит для быстрого цикла полной загрузки одежды легкой степени загрязненности.

--- подходит для быстрого цикла обработки загрузки сниженного объема загрузки (рекомендуется половина загрузки от максимального объема).

- самый короткий цикл для того, чтобы освежить небольшое количество белья.

Менеджер времени может использоваться только с программами в таблице.

Индикатор	Хлопок	Хлопок Эко	Синтетика
----- 1)	■	■	■

Индикатор	Хлопок	Хлопок Эко	Синтетика
-----	■	■	■
----	■	■	■
---	■	■	■
--	■	■	■
-	■	■	■

1) Продолжительность для всех программ по умолчанию.

5.10 Старт/Пауза ▷||



Для запуска, постановки прибора на паузу или прерывания выполняющейся программы коснитесь кнопки Старт/Пауза ▷||.





6. ПРОГРАММЫ

6.1 Таблица программ

Программа	Эталонная скорость отжима	Максимальная загрузка	Описание программы (Тип загрузки и степень загрязненности)
Температура по умолчанию	Диапазон скорости отжима [об/мин]		
Диапазон температур			
Хлопок	1200 об/мин	7 кг	Белый и цветной хлопок. Обычная и сильная загрязненность.
40 °С	(1200 - 400)		
90 °С - Холодная стирка			

Программа Температура по умолча- нию Диапазон температур	Эталон- ная ско- рость от- жима Диапазон скорости отжима [об/мин]	Макси- маль- ная за- грузка	Описание программы (Тип загрузки и степень загрязненности)
 Хлопок Эко ¹⁾ 40 °С 60 °С - 40 °С	1200 об/мин (1200 - 400)	7 кг	Белый и нелиняющий цветной хлопок. Обычная загрязненность. Энергопотребление при этом уменьшается, а продолжительность программы стирки увеличивается для того, чтобы обеспечить оптимальные результаты стирки.
Синтетика 40 °С 60°С - Холод- ная стирка	1200 об/мин (1200 - 400)	3 кг	Изделия из синтетических или смесовых тканей. Обычная загрязненность.
Тонкие ткани 30 °С 40°С - Холод- ная стирка	1200 об/мин (1200 - 400)	2 кг	Деликатные ткани, например, из акрила, вискозы, полиэстера и смесовых тканей, требующих более мягкой стирки. Обычная загрязненность.
Выстрая 14 мин 30 °С	800 об/мин (800 - 400)	1,5 кг	Изделия из синтетических и смесовых тканей. Легкая загрязненность и стирка одежды, которую требуется только освежить.
Полоскание	1200 об/мин (1200 - 400)	7 кг	Все ткани за исключением шерсти и вещей, требующих бережного обращения. Программа полоскания и отжима белья. По умолчанию используется скорость отжима, предусмотренная для изделий из хлопка. Уменьшите скорость отжима сообразно типу ткани. При необходимости выберите опцию Доп. полоскание для добавления числа полосканий. При пониженной скорости отжима прибор производит ряд щадящих полосканий и короткий отжим.
Слив/Отжим	1200 об/мин (1200 - 400)	7 кг	Отжим белья и слива воды из барабана. Все ткани за исключением шерсти и вещей, требующих бережного обращения.

Программа Температура по умолчанию Диапазон температур	Эталон- ная ско- рость от- жима Диапазон скорости отжима [об/мин]	Макси- маль- ная за- грузка	Описание программы (Тип загрузки и степень загрязненности)
Анти-Аллер- гия  60 °С	1200 об/мин (1200 - 400)	7 кг	Изделия из белого хлопка. Данная программа удаляет микроорганизмы, в течение нескольких минут поддерживая температуру свыше 60°C. Это помогает избавиться от микробов, бактерий, микроорганизмов и нежелательных частиц. Дополнительный этап полоскания обеспечивает надлежащее удаление остатков моющего средства и пыли/компонентов, способных вызвать аллергию. Это делает стирку более эффективной.
Пуховики 40 °С 60°C - Холод- ная стирка	800 об/мин (800 - 400)	2 кг	Специальная программа для стирки одного пуховика, стеганого или пухового одеяла, покрывала и т.д.
Шелк  30 °С	800 об/мин (800 - 400)	1 кг	Особая программа для шелковых и смесовых синтетических тканей.
Шерсть  40 °С 40°C - Холод- ная стирка	1200 об/мин (1200 - 400)	1,5 кг	Для шерстяных изделий, пригодных для машинной стирки, а также для шерстяных изделий, подлежащих ручной стирке, и изделий из других тканей, имеющих на этикетке символ «Ручная стирка».2).
Спорт 30 °С 40°C - Холод- ная стирка	1200 об/мин (1200 - 400)	3 кг	Спортивные смесовые ткани. Вещи с незначительной степенью загрязненности и вещи, которые требуется освежить.

Программа Температура по умолчанию Диапазон температур	Эталонная скорость отжима Диапазон скорости отжима [об/мин]	Максимальная загрузка	Описание программы (Тип загрузки и степень загрязненности)
Куртки  30 °С 40°С - Холодная стирка	1200 об/мин (1200 - 400)	2 кг ³⁾ 1 кг ⁴⁾	<p data-bbox="571 359 621 414"> Не используйте кондиционер для белья и убедитесь, что в дозаторе моющего средства отсутствуют остатки кондиционера для белья.</p> <p data-bbox="571 510 1036 710">Спортивные изделия из синтетики. Данная программа предназначена для щадящей стирки современной спортивной одежды для занятий на открытом воздухе. Она также подойдет для одежды для занятий в зале, на велосипеде, для бега и аналогичных применений. Рекомендованная загрузка белья составляет 2 кг.</p> <p data-bbox="571 718 1036 941">Изделия из непромокаемых, непромокаемых дышащих и водоотталкивающих тканей. Данная программа также может использоваться для восстановления водоотталкивающих свойств; она специально предназначена для ухода за одеждой с водоотталкивающим покрытием. Для запуска цикла восстановления водоотталкивающих свойств действуйте следующим образом:</p> <ul data-bbox="571 949 1036 1165" style="list-style-type: none"> • Залейте моющее средство в отделение . • Залейте специальное средство для восстановления водоотталкивающих свойств ткани в отделение для кондиционера для белья . • Уменьшите количество загружаемого белья до 1 кг. <p data-bbox="571 1181 1036 1436"> Для еще большего повышения эффективности процедуры восстановления водоотталкивающих свойств загрузите белье в сушильный барабан и выберите программу сушки Куртки (если она имеется, и если в этикетке с информацией по уходу за изделием допускается барабанная сушка).</p>

Программа Температура по умолчанию Диапазон температур	Эталон- ная ско- рость от- жима Диапазон скорости отжима [об/мин]	Макси- маль- ная за- грузка	Описание программы (Тип загрузки и степень загрязненности)
Деним 30 °С 40°С - Холод- ная стирка	1200 об/мин (1200 - 400)	2 кг	Специальная программа для джинсовой ткани с щадящим этапом отжима для уменьшения выцветания и возникновения пятен. Для достижения оптимального ухода рекомендуется уменьшение объема загрузки.





1) Данная программа, запущенная с температурой 60°С и загрузкой 7 кг, является эталонной программой для данных, указанных в табличке энергопотребления в соответствии с ГОСТ R IEC 60456:2010.



2) В ходе этого цикла барабан медленно вращается, обеспечивая щадящую стирку. Может показаться, что барабан не вращается или вращается ненадлежащим образом, но для данной программы такое поведение является нормальным.

3) Программа стирки.

4) Программа стирки и этап придания водозащитных свойств.

Совместимость опций программ

Программа	Отжим				Предв. стирка	Доп. полоскание	+ Мягкость	Отсрочка старта	Менеджер времени
Хлопок	■	■	■	■	■	■	■	■	■
Хлопок Эко 	■	■	■		■	■	■	■	■
Синтетика	■	■	■	■	■	■	■	■	■
Тонкие ткани	■	■	■	■		■	■	■	
Выстрая 14 мин	■	■	■					■	
Полоскание	■	■	■			■		■	
Слив/Отжим	■	■						■	
Анти-Аллергия 	■	■	■		■	■	■	■	
Пуховики	■	■					■	■	

Программа	Отжим				Предв. стирка	Доп. полоскание	+ Мягкость	Отсрочка старта	Менеджер времени
	☑	🌀	☐	🔊					
Шелк 	■	■						■	
Шерсть 	■	■	■					■	
Спорт	■	■	■		■	■		■	
Куртки 	■	■	■			■		■	
Деним	■	■	■	■		■	■	■	

6.2 Woolmark Apparel Care - Синий



WOOL HAND WASH SAFE

Компания Woolmark Company одобрила применение используемой в данной машине программы стирки шерстяных изделий с этикеткой «ручная стирка» при условии выполнения стирки в соответствии с указаниями производителя данной стиральной машины. Следуйте указаниям по сушке изделия, приведенным на его этикетке, а также другим инструкциям по уходу за бельем. M1145 Символ Вулмарк (Woolmark) является сертификационным знаком во многих странах.

7. ПАРАМЕТРЫ

7.1 Звуковая сигнализация

Прибор имеет возможность выдачи разнообразных звуковых сигналов, выдаваемых в следующих случаях:

- При включении вами прибора (особый короткий сигнал).
- При выключении вами прибора (особый короткий сигнал).
- При касании кнопок (щелчки).
- При недопустимом выборе (3 коротких сигнала).
- При завершении программы (последовательность звуков, длящаяся примерно 2 минуты).
- При неисправности прибора (последовательность звуков, длящаяся примерно 5 минут).

Для **выключения/включения** звуковой сигнализации по окончании программы одновременно коснитесь кнопок Темп. и Отжим и удерживайте их в течение 2 секунд. На дисплее отображается On/Off



При обнаружении неисправности звуковые сигналы будут выдаваться даже в случае их отключения.

7.2 Функция «Защита от детей»

С помощью этой опции можно заблокировать панель управления от детей.

Чтобы **включить/выключить** эту опцию, нажмите кнопку «Мягкость и удерживайте ее, пока на дисплее не  включится и не выключится.

После выключения прибора он будет использовать данную опцию в качестве настройки по умолчанию.

В течение нескольких секунд после включения прибора функция «Защита от детей» может быть недоступна.

8. ПЕРЕД ПЕРВЫМ ИСПОЛЬЗОВАНИЕМ

1. Убедитесь, что подача электропитания не отключена, а водопроводный кран открыт.
2. Налейте 2 литра воды в отделение для моющих средств, отмеченное значком .

Это приведет в действие систему слива.

3. Налейте в отделение для моющих средств, отмеченное значком ,

небольшое количество моющего средства.

4. Не загружая в прибор белья, выберите и запустите программу для стирки изделий из хлопка на максимальной температуре. Эта процедура удалит из барабана и бака какие бы то ни было загрязнения.

9. ЕЖЕДНЕВНОЕ ИСПОЛЬЗОВАНИЕ



ВНИМАНИЕ!

См. главы, содержащие сведения по технике безопасности.

9.1 Включение прибора

1. Вставьте вилку сетевого кабеля в розетку.
2. Откройте вентиль подачи воды.
3. Включите прибор нажатием на кнопку Вкл/Выкл.

Прозвучит короткий звуковой сигнал.

9.2 Загрузка белья

1. Откройте крышку прибора.

2. Нажмите на кнопку **A**.

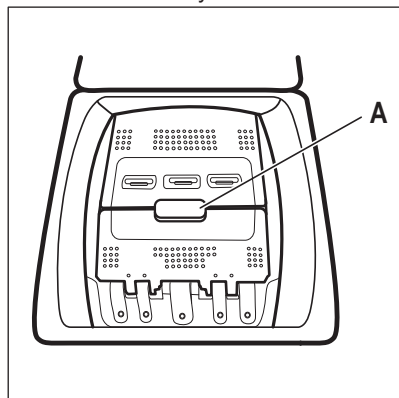

Автоматически откроется барабан.

3. Поместите белье в барабан по одной вещи за раз.
4. Перед загрузкой встряхните каждое загружаемое изделие. Не превышайте норму загрузки при укладке белья в барабан.

5. Закройте барабан и крышку.



ПРЕДУПРЕЖДЕНИЕ

Перед тем, как закрыть крышку прибора, убедитесь, что барабан закрыт как следует.





2. Поместите в соответствующие отделения моющее средство и кондиционер для белья.

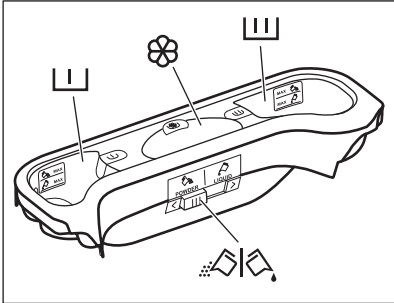

Всегда следуйте инструкциям, приведенным на упаковке средств для стирки.

9.3 Отделения дозатора моющих средств. Добавление средства для стирки и добавок

1. Отмерьте требуемое количество средства для стирки и кондиционера для ткани.

	 <p>Отсек средства для стирки, используемого на этапе предварительной стирки. Отметки «МАКС» указывают на максимально допустимые уровни средства для стирки (порошкового или жидкого).</p>
	 <p>Отсек средства для стирки, используемого на этапе стирки. Отметки «МАКС» указывают на максимально допустимые уровни средства для стирки (порошкового или жидкого).</p>
	 <p>Отделение для жидких добавок (кондиционера для тканей, средства для подкрахмаливания). Отметка M указывает на максимальный уровень жидких добавок.</p>
	 <p>Заслонка для порошкового или жидкого средства для стирки.</p>

9.4 Жидкое или порошковое средство для стирки.

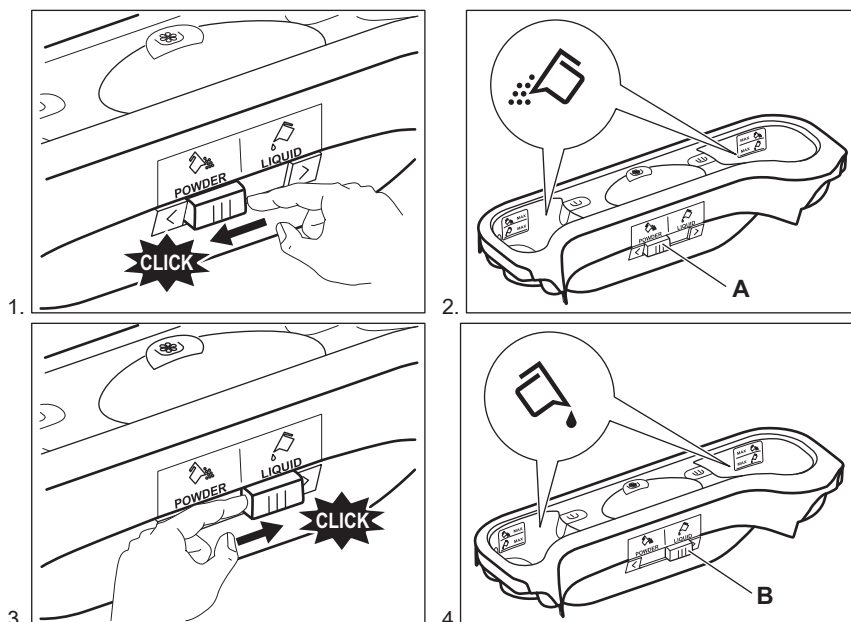

- Положение **A** для стирального порошка (заводская настройка).
- Положение **B** для жидкого средства для стирки.



При использовании жидкого средства для стирки:

- Не используйте гелеобразные или густые жидкие средства для стирки.
- Не превышайте максимальный уровень жидкого средства для стирки.

9.5 Выбор программы

1. Поверните селектор программ на требуемую программу стирки.

Индикатор кнопки Старт/Пауза  замигает.

На дисплее отобразится ориентировочная продолжительность программы.

2. Для изменения температуры или скорости отжима коснитесь соответствующих кнопок.
3. При необходимости задайте одну или более опций, коснувшись соответствующих кнопок. На дисплее загорятся

соответствующие индикаторы и изменятся соответствующие показатели.



В случае, если выбор **недопустим**, будет выдан звуковой сигнал, а на дисплее высветится

— — —.

9.6 Запустите программу

Коснитесь кнопки Старт/Пауза  для запуска программы. Имеется возможность запуска программы, когда индикатор кнопки не горит и не

мигает (т.е. когда ручка выбора программ установлена в неверное положение).



Соответствующий индикатор перестанет мигать и загорится постоянным светом.

Начнется выполнение программы; крышка будет заблокирована. На дисплее отображается индикатор .

 Перед набором воды на короткое время может включиться сливной насос.





9.7 Запуск программы с отсрочкой пуска

1. Последовательным касанием кнопки Отсрочка старта добейтесь отображения на дисплее требуемого времени отсрочки. На дисплее высветится индикация .

2. Коснитесь кнопки Старт/Пауза . Прибор заблокирует крышку и начнет выполнение обратного отсчета времени, оставшегося до пуска. На дисплее отображается индикатор . По окончании обратного отсчета произойдет автоматический запуск программы.



Отмена отсрочки пуска после запуска обратного отсчета

Для отмены отсрочки пуска:

1. Коснитесь кнопки Старт/Пауза , чтобы перевести прибор в режим паузы. Замигает соответствующий индикатор.
2. Последовательным касанием кнопки Отсрочка старта добейтесь отображения на дисплее  и выключения индикатора .
3. Снова коснитесь кнопки Старт/Пауза , чтобы сразу же запустить программу.

Изменение отсрочки пуска после запуска обратного отсчета

Для изменения отсрочки пуска:

1. Коснитесь кнопки Старт/Пауза , чтобы перевести прибор в режим паузы. Замигает соответствующий индикатор.
2. Последовательным касанием кнопки Отсрочка старта добейтесь отображения на дисплее требуемого времени отсрочки.
3. Снова коснитесь кнопки Старт/Пауза , чтобы запустить новый обратный отсчет.

9.8 Система определения максимальной загрузки SensiCare

После касания кнопки Старт/Пауза :

1. Система SensiCare приступает к определению веса загрузки для вычисления фактической продолжительности программы. Во время данной фазы расположенные под цифрами дисплея текущего времени полоски Менеджера времени  воспроизводят простую анимацию.
2. Примерно через 15-20 минут полоски Менеджера времени исчезают и на дисплее отображается продолжительность нового цикла. Прибор автоматически корректирует продолжительность программы сообразно загрузке для достижения идеальных результатов стирки за минимально возможное время.

9.9 Прерывание программы и изменение опций

Во время работы программы допускается изменение **только ряда** опций:

1. Коснитесь кнопки Старт/Пауза .

Замигает соответствующий индикатор.

2. Внесите изменения в опции. На дисплее изменятся соответствующие показатели.
3. Коснитесь кнопки Старт/Пауза  еще раз.

Программа стирки продолжит работу.

9.10 Отмена выполняющейся программы

1. Для отмены программы и выключения прибора нажмите на кнопку Вкл/Выкл.
2. Нажмите на кнопку Вкл/Выкл, чтобы включить прибор вновь.



Если этап SensiCare System уже был выполнен и началась заливка в прибор воды, при выполнении новой программы этап **SensiCare System не повторяется**. Вода и моющее средство не сливаются во избежание лишних затрат.

Имеется альтернативный метод отмены:

1. Поверните селектор программ в положение «Сброс» * .
2. Подождите 1 секунду. На дисплее отобразится ---- .
Теперь можно выбрать новую программу стирки.

9.11 Открывание крышки - добавление одежды



Если температура или уровень воды в барабане слишком высоки и/или барабан еще вращается, открывать крышку не следует.

Во время выполнения программы или отсчета времени при отсрочке пуска крышка прибора остается заблокированной. На дисплее отображается индикатор .

1. Коснитесь кнопки Старт/Пауза .

Индикация блокировки крышки пропадет с дисплея.

2. Откройте крышку прибора и дверцы барабана. При необходимости добавьте или извлеките вещи. Закройте дверцу барабана и крышку. Коснитесь кнопки Старт/Пауза .

Выполнение программы или отсчета времени отсрочки пуска продолжится.

9.12 Окончание программы

После окончания работы программы прибор автоматически останавливается. Выдается звуковой сигнал (если эта функция включена).

На дисплее отображается .

Индикатор кнопки Старт/Пауза  гаснет.

Блокировка крышки отключается, а индикатор  гаснет.

1. Выключите прибор нажатием на кнопку Вкл/Выкл.
Через пять минут после окончания программы стирки функция энергопотребления автоматически выключит прибор.









При повторном включении прибора на дисплее отображается окончание предыдущей программы. Для выбора нового цикла поверните селектор программ.

2. Выньте белье из прибора.
3. Убедитесь, что барабан пуст.
4. Оставьте крышку и дозатор моющих средств приоткрытыми для предотвращения образования плесени и неприятных запахов.
5. Закройте водопроводный вентиль.

9.13 Слив воды после окончания цикла

В случае выбора программы или опции, по окончании которых в баке остается вода, выполнение программы завершается, но:

- В области времени отображается , а на дисплее отображается индикатор блокировки крышки .
 - барабан по-прежнему продолжает вращаться с периодическими паузами для предотвращения образования складок на белье.
 - Крышка остается заблокированной.
 - Чтобы открыть крышку, необходимо слить воду.
1. При необходимости коснитесь кнопки Отжим для уменьшения заданной прибором скорости отжима.
 2. Нажмите на кнопку Старт/Пауза:
 - В случае выбора Ост. полоскания  прибор произведет слив воды и отжим.
 - В случае выбора Тихо  прибор произведет только слив воды.

Индикаторы опций Ост. полоскания  и Тихо  исчезают.

3. По окончании программы индикатор блокировки дверцы  погаснет и дверцу можно будет открыть.
4. Нажмите и удерживайте кнопку Вкл/Выкл в течение нескольких секунд, чтобы выключить прибор.

9.14 Опция ожидания

Опция ожидания автоматически выключает прибор для снижения потребления электроэнергии, если:

- Прибор не используется в течение 5 минут.
Нажмите на кнопку Вкл/Выкл, чтобы включить прибор вновь.
- Через 5 минут по окончании программы стирки
Нажмите на кнопку Вкл/Выкл, чтобы включить прибор вновь.
На дисплее отображается конец последней программы.
Для выбора нового цикла поверните селектор программ.

Если селектор установлен в положение «Сброс» * , прибор автоматически выключится через 30 секунд.



В случае выбора программы или опции, при окончании которой в баке остается вода, функция ожидания **не отключает** прибор, чтобы напомнить о необходимости слива воды.

10. ПОЛЕЗНЫЕ СОВЕТЫ



ВНИМАНИЕ!

См. главы, содержащие Сведения по технике безопасности.

10.1 Загрузка белья

- Разделите белье на: белое белье, цветное белье, синтетику, деликатное белье и изделия из шерсти.
- Следуйте инструкциям, приведенным на ярлыках вещей с информацией по уходу за ними.
- Не стирайте одновременно белое и цветное белье.
- Некоторые цветные вещи могут обесцвечиваться при первой стирке. Первые несколько стирок

- рекомендуется стирать их отдельно.
- Выверните многослойные изделия, изделия из шерсти и вещи с аппликациями.
- Заранее обработайте стойкие пятна.
- При помощи специального средства для стирки отстирайте сильно загрязненные места.
- Обращайтесь со шторами с осторожностью. Удалите крючки или поместите занавески в мешок для стирки или наволочку.
- Не стирайте белье с необработанными краями или с разрезами. Помещайте небольшие вещи и деликатные вещи (например, бюстгалтеры с

- косточками, ремни, колготки, шнурки, ленты и т.д.) в мешок для стирки.
- При крайне малой загрузке на этапе отжима может иметь место дисбаланс, ведущий к избыточной вибрации. В этом случае:
 - a. прервите выполнение программы и откройте дверцу (см. главу «Ежедневное использование»);
 - b. вручную распределите загрузку, чтобы вещи равномерно заполнили пространство в баке;
 - c. нажмите кнопку Старт/Пауза. Этап отжима продолжится.
 - Застегните наволочки, закройте молнии, защепите крючки, защелкните кнопки. Завяжите ремни, веревки, шнурки, ленты и другие незавязанные элементы.
 - Выньте из карманов все их содержимое и расправьте вещи.

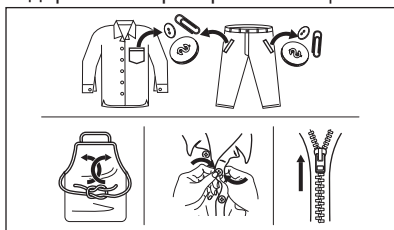

10.2 Стойкие пятна

Вода и средство для стирки могут не справиться с некоторыми пятнами.

Такие загрязнения рекомендуется обработать заранее до загрузки одежды в прибор.

В продаже имеются специализированные средства для выведения пятен. Используйте пятновыводители, подходящие к конкретному типу пятен и ткани.

10.3 Моющие средства и другие добавки

- Используйте только моющие средства и добавки, предназначенные специально для стиральных машин:

- стиральные порошки для всех типов тканей, не считая деликатных тканей. Для гигиенической обработки белья выбирайте порошковые средства, содержащие отбеливающие вещества.
- жидкие моющие средства, предпочтительные для низкотемпературных программ стирки (макс. температура 60°C) для всех типов тканей или специально предназначенные для стирки только шерстяных изделий.
- Не смешивайте разные средства для стирки.
- В целях сохранения окружающей среды не используйте моющие средства в количествах, превышающих рекомендуемые.
- Следуйте инструкциям, приведенным на упаковке моющих или других средств, не превышая указанный максимальный уровень (**MAX**).
- Выбирайте рекомендованные моющие средства, подходящие для типа и цвета конкретной ткани, температуры программы стирки и уровня загрязненности.

10.4 Рекомендации по экологичному использованию

- При стирке белья обычной загрязненности выбирайте программу стирки, не включающую цикл предварительной стирки.
- Всегда запускайте программу стирки при максимально допустимой загрузке белья.
- В случае предварительной обработки пятен можно использовать пятновыводитель в случае выбора программы с более низкой температурой.
- Для того, чтобы правильно выбрать нужное количество средства для стирки, узнайте, какова жесткость воды в вашей водопроводной сети. См. Главу «Жесткость воды».

10.5 Жесткость воды

Если вода в вашем регионе имеет высокую или среднюю жесткость, рекомендуется использовать предназначенные для стиральных машин смягчители для воды. В регионах, где вода имеет низкую жесткость, использование смягчителя для воды не требуется.

Чтобы узнать уровень жесткости воды в вашем регионе обратитесь местную службу контроля водоснабжения.

Используйте нужное количество смягчителя воды. Следуйте инструкциям, приведенным на упаковке данных средств.

11. УХОД И ОЧИСТКА



ВНИМАНИЕ!

См. главы, содержащие Сведения по технике безопасности.

11.1 Очистка наружных поверхностей

Для очистки прибора используйте только теплый слабый мыльный раствор. Насухо вытрите все поверхности.



ПРЕДУПРЕЖДЕНИЕ

Не используйте составы на основе спирта, растворителей или химических веществ.



ПРЕДУПРЕЖДЕНИЕ

Не производите очистку металлических поверхностей при помощи мощного средства на основе хлора.

11.2 Удал. накипи



Если вода в вашем регионе имеет высокую или среднюю жесткость, рекомендуется использовать предназначенные для стиральных машин средства для удаления накипи.

Обычные моющие средства содержат в своем составе смягчающие добавки, и тем не менее рекомендуется время от времени запускать цикл с пустым барабаном и средством для удаления накипи.



Всегда следуйте инструкциям, приведенным на упаковке данных средств.

11.3 Профилактическая стирка

Многочисленное и длительное использование программ, использующих низкую температуру, может стать причиной отложений моющего средства и остатков ворса, а также роста бактерий внутри барабана и бака. Это может привести к образованию неприятных запахов и плесени. Для устранения данных отложений и очистки внутренних компонентов приборов регулярно (не менее раза в месяц) запускайте цикл профилактической стирки.



См. Главу «Очистка барабана».

Регулярно проверяйте, не образовалась ли в барабане накипь.

11.4 Удал. накипи



Если вода в вашем регионе имеет высокую или среднюю жесткость, рекомендуется использовать предназначенные для стиральных машин средства для удаления накипи.

Регулярно проверяйте, не образовалась ли в барабане накипь.

Обычные моющие средства содержат в своем составе смягчающие добавки, и тем не менее рекомендуется время от времени запускать цикл с пустым барабаном и средством для удаления накипи.



Всегда следуйте инструкциям, приведенным на упаковке данных средств.

11.5 Чистка барабана

Регулярно проверяйте состояние барабана на предмет нежелательных отложений.

Отложения ржавчины в барабане могут образоваться вследствие попадания в барабан вместе с бельем ржавых посторонних предметов или вследствие высокого содержания железа в водопроводной воде.

Очистите барабан с помощью специального средства для чистки предметов из нержавеющей стали.



Всегда следуйте инструкциям, приведенным на упаковке данных средств. Не используйте для чистки барабана чистящие средства, имеющую кислотную основу или содержащие хлор, а также металлические губки.

Для тщательной стирки:

1. Выньте все белье из барабана.
2. Выберите программу Хлопок и установите максимально высокую температуру.
3. Добавьте в пустой барабан небольшое количество порошкового моющего средства, чтобы удалить оставшиеся загрязнения.



Время от времени по окончании цикла на дисплее может появляться значок : он уведомляет о том, что рекомендуется произвести «очистку барабана». По окончании очистки барабана значок исчезает.

11.6 Уплотнитель крышки

Регулярно осматривайте уплотнитель. При необходимости производите его очистку при помощи лосьона на основе нашатырного спирта, не допуская образования царапин на поверхности уплотнителя.



Всегда следуйте инструкциям, приведенным на упаковке данных средств.

11.7 Очистка дозатора моющего средства

1.

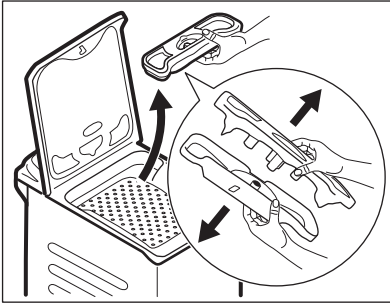

2.

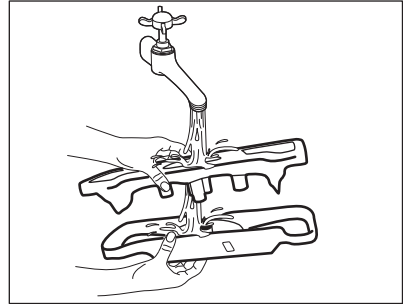

3.

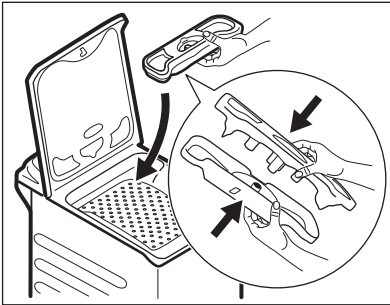

11.8 Очистка наливного шланга и фильтра клапана

1.

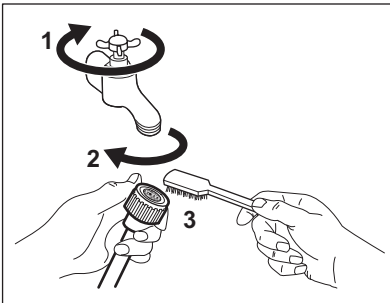

2.

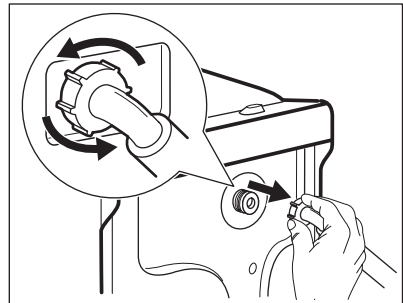

3.

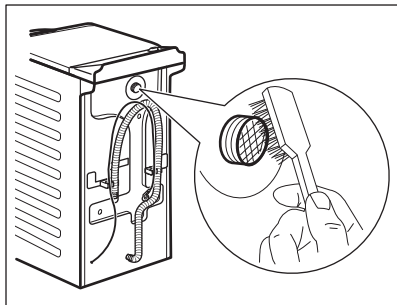

4.

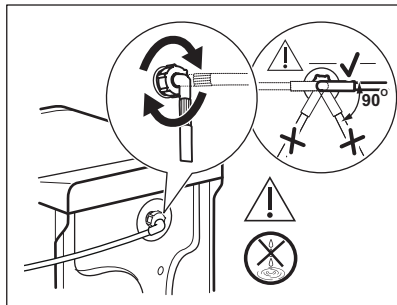

11.9 Чистка фильтра сливного насоса

Регулярно проверяйте состояние фильтра сливного насоса и не забывайте его очищать.

Выполните очистку сливного насоса, если:

- Прибор не сливает воду.
- Барабан не вращается.
- Прибор издает необычный шум, вызванный блокированием сливного насоса.
- На дисплее высвечивается код неисправности **E20**



ВНИМАНИЕ!

- Выньте вилку сетевого шнура из розетки.
- Не извлекайте фильтр во время работы прибора.
- Не производите очистку насоса, если в приборе находится горячая вода. Подождите, пока вода не остынет.

Всегда держите под рукой тряпку, чтобы вытереть воду, которая может пролиться при снятии фильтра.

Для очистки насоса выполните следующие действия:

1.

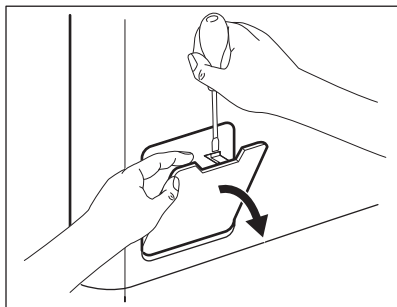

2.

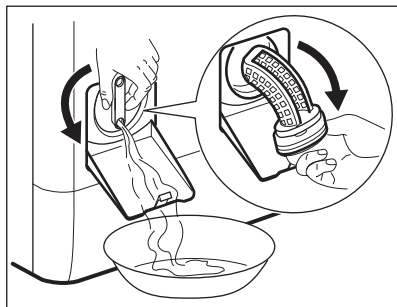

3.

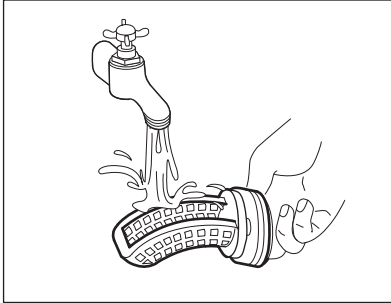

4.

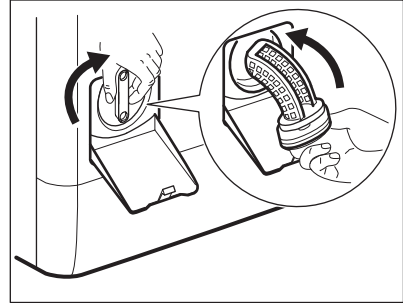

5.

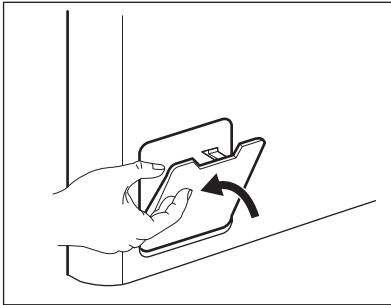

11.10 Экстренный слив

Если прибор не может выполнить слив воды, произведите процедуру, описанную в Параграфе «Чистка сливного насоса». При необходимости очистите насос.

После выполнения операции экстренного слива воды необходимо повторно включить систему слива:

1. Залейте 2 литра воды в отсек дозатора моющего средства для основной стирки.
2. Запустите программу, чтобы слить воду.

11.11 Меры против замерзания

Если прибор установлен в месте, где температура может достигать значений около нуля градусов или опускаться ниже 0°C, удалите из наливного шланга и сливного насоса оставшуюся там воду.

1. Выньте вилку сетевого кабеля из розетки.
2. Закройте водопроводный вентиль.
3. Поместите оба конца наливного шланга в контейнер и дайте воде вытечь из шланга.
4. Слейте воду из сливного насоса. См. операции, выполняемые для экстренного слива воды.
5. После слива воды из сливного насоса подключите наливной шланг.



ВНИМАНИЕ!

Перед тем, как вновь использовать прибор, убедитесь, что температура превышает 0°C.

Производитель не несет ответственности за ущерб, вызванный воздействием низких температур.

12. ПОКАЗАТЕЛИ ПОТРЕБЛЕНИЯ

i Заявленные значения получены в лабораторных условиях в соответствии со стандартами. Они могут меняться в зависимости от количества и типа белья и окружающей температуры. Давление и температура поступающей воды и напряжение в сети также могут влиять на продолжительность программы стирки.

i В ходе повышения качества продукции технические данные могут быть изменены без предварительного уведомления.

i Во время программы стирки функция Prosense может менять продолжительность стирки и показатели потребления. Подробнее см. Параграф «Функция Prosense» Главы «Ежедневное использование».

Программы	Загрузка (кг)	Потребление электроэнергии (кВт·ч)	Потребление воды (в литрах)	Приблизительная продолжительность программы (в минутах)
Хлопок 60°C	7	1,56	81	230
Энергосберегающая программа для хлопка 60°C ¹⁾	7	0,96	48	275
Хлопок 40°C	7	1,08	81	210
Синтетика 40°C	3	0,57	48	135
Тонкие ткани 40°C	2	0,50	49	95
Шерсть 30°C	1,5	0,19	39	70

1) Энергосберегающая программа для хлопка. Данная программа, запущенная с температурой 60°C и загрузкой 7 кг, является эталонной программой для данных, указанных в табличке энергопотребления в соответствии с ГОСТ R IEC 60456:2010.

В отключенном состоянии (Вт) 0.30

При оставлении во включенном состоянии (Вт) 0.30

Информация, приведенная в таблице выше, соответствует требованиям постановления комиссии ЕС 1015/2010 о введении в действие директивы 2009/125/ЕС.

13. ПОИСК И УСТРАНЕНИЕ НЕИСПРАВНОСТЕЙ



ВНИМАНИЕ!

См. главы, содержащие
Сведения по технике
безопасности.

13.1 Введение

Прибор не запускается или останавливается во время работы.

Сначала попытайтесь найти решение проблемы (см. Таблицу). В случае повторного возникновения неисправности обратитесь в авторизованный сервисный центр.



ВНИМАНИЕ!

Перед выполнением любых операций выключите прибор.

В случае ряда проблем прибором могут выдаваться звуковые сигналы, кнопка Старт/Пауза  может постоянно мигать, а на дисплее высвечиваться коды ошибок:

- **E N O** - Нестабильная работа электросети. Дождитесь стабилизации электросети.
См. главу «Неполадки в сети электропитания».
- **E 9 I** - Отсутствует обмен данными между электронными компонентами прибора. Выключите и снова включите прибор. Программа не завершена надлежащим образом или прибор прекратил работу слишком рано. Если данный код ошибки появится повторно, обратитесь в авторизованный сервисный центр.
- **E F O** - Сработала система защиты от перелива. Отключите прибор и закройте кран подачи воды. Обратитесь в авторизованный сервисный центр.
- **E 10** - В прибор не поступает как следует вода. После надлежащей проверки снова запустите прибор, нажав кнопку Старт/Пауза ; прибор попытается продолжить выполнение цикла. Если состояние неисправности сохранится, снова будет выдан код ошибки.
- **E 20** - Прибор не сливает воду.
- **E 40** - Крышка прибора открыта или не закрыта как следует. Пожалуйста, проверьте крышку!

13.2 Возможные неисправности

Неисправность	Возможное решение
Программа не запускается.	<ul style="list-style-type: none"> • Убедитесь, что вилка сетевого шнура вставлена в розетку электропитания. • Убедитесь, что крышка прибора и дверца барабана как следует закрыта. • Убедитесь, что предохранитель на электрощите не поврежден. • Убедитесь, что кнопка Старт/Пауза  была нажата. • Если задана функция «Отсрочка пуска», отмените отсрочку или дождитесь окончания обратного отсчета. • Отключите функцию «Защита от детей», если она включена. • Убедитесь, что селектор установлен на выбранной программе.
В прибор не поступает как следует вода.	<ul style="list-style-type: none"> • Убедитесь, что водопроводный кран открыт. • Убедитесь, что давление в водопроводной сети не понижено. Для получения сведений об этом обратитесь в местную службу водоснабжения. • Убедитесь, что водопроводный кран не засорен. • Убедитесь, что наливной шланг не перекручен, не поврежден и не передавлен. • Убедитесь, что наливной шланг подключен правильно. • Убедитесь, что фильтр наливного шланга и фильтр клапана не засорены. См. главу «Уход и очистка».
Прибор набирает воду и тут же производит ее слив	<ul style="list-style-type: none"> • Удостоверьтесь, что сливной шланг находится в нужном положении. Возможно, шланг расположен слишком низко. См. главу «Инструкция по установке».
Прибор не сливает воду.	<ul style="list-style-type: none"> • Убедитесь, что сливная труба не засорена. • Убедитесь, что сливной шланг не перекручен и не передавлен. • Убедитесь, что сливной фильтр не засорен. При необходимости очистите фильтр. См. главу «Уход и очистка». • Убедитесь, что сливной шланг подключен правильно. • Выберите программу слива, если выбрана программа без использования слива. • Если использовалась опция, в результате работы которой в баке остается вода, воспользуйтесь программой «Слив».

Неисправность	Возможное решение
Отжим не используется или цикл стирки длится дольше, чем обычно.	<ul style="list-style-type: none"> • Задайте программу отжима. • Убедитесь, что сливной фильтр не засорен. При необходимости очистите фильтр. См. главу «Уход и очистка». • Распределите вещи в барабане вручную и снова запустите этап отжима. Эта проблема может быть вызвана разбалансировкой.
Вода на полу.	<ul style="list-style-type: none"> • Убедитесь, что соединения шлангов герметичны, а утечки воды отсутствуют. • Убедитесь, что наливной шланг и сливной шланги не повреждены. • Убедитесь, что используется подходящее моющее средство в необходимом количестве.
Невозможно открыть крышку прибора.	<ul style="list-style-type: none"> • Проверьте, не была ли выбрана программа стирки с оставлением воды в баке. • Убедитесь, что программа стирки завершена. • Если в барабане осталась вода, выберите программу с использованием слива или отжима. • Убедитесь, что прибор получает электропитание. • Эта проблема может быть вызвана неисправностью прибора. Обратитесь в авторизованный сервисный центр.
Прибор издает необычный шум и вибрирует.	<ul style="list-style-type: none"> • Убедитесь, что прибор как следует выровнен. См. главу «Инструкция по установке». • Убедитесь, что упаковка и/или транспортировочные болты удалены. См. главу «Инструкция по установке». • Добавьте в барабан еще белья. Возможно, нагрузка недостаточна велика.
В ходе выполнения программы ее продолжительность увеличивается или уменьшается.	<ul style="list-style-type: none"> • SensiCare System может регулировать продолжительность программы согласно типу и размеру загрузки. См. раздел «Определение загрузки SensiCare System» главы «Ежедневное использование».
Результаты стирки не удовлетворительны.	<ul style="list-style-type: none"> • Увеличьте количество моющего средства или используйте другое моющее средство. • Перед стиркой используйте специальные средства для удаления стойких пятен. • Убедитесь в правильности выбранной температуры. • Уменьшите объем загрузки.
Слишком много пены в барабане во время цикла стирки.	<ul style="list-style-type: none"> • Уменьшите количество моющего средства.

Неисправность	Возможное решение
После цикла стирки в дозаторе моющих средств имеются остатки моющего средства.	<ul style="list-style-type: none"> • Удостоверьтесь, что заслонка находится в нужном положении. • Убедитесь, что вы используете дозатор моющего средства согласно указаниям, приведенным в руководстве пользователя.

После проверки включите прибор. Выполнение программы продолжится с того момента, на котором она была прервана.

Если неисправность появится снова, обратитесь в авторизованный сервисный центр. Если на дисплее отображаются другие коды ошибок, выключите и включите прибор. В случае повторного возникновения неисправности обратитесь в авторизованный сервисный центр.

14. ТЕХНИЧЕСКИЕ ДАННЫЕ

Размеры	Ширина/Высота/Глубина/Общая глубина	400 мм/ 890 мм/ 600 мм/ 600 мм
Подключение к электросети	Напряжение	230 В
	Общая мощность	2200 Вт
	Предохранитель	10 А
	Частота	50 Гц
Защита от проникновения твердых частиц и влаги обеспечивается защитной крышкой. Исключения: низковольтное оборудование не имеет защиты от влаги.		IPX4
Давление в водопроводной сети	Минимум Максимум	0,5 бар (0,05 МПа) 8 бар (0,8 МПа)
Подключение воды ¹⁾		Холодная вода
Максимальная загрузка	Хлопок	7 кг
Класс энергопотребления		A+++
Скорость отжима	Максимальная скорость отжима	1151 об/мин

¹⁾ Присоедините наливной шланг к водопроводному крану с резьбой 3/4" .

15. НЕИСПРАВНОСТЬ ЭЛЕКТРОСЕТИ

В случае кратковременного или длительного перебоя подачи электроэнергии стиральная машина прекращает работу, особенно в случае, если нагрузка на электросеть превышает максимальную номинальную величину в 2000 ватт. Это может привести к уменьшению

напряжения ниже приемлемой величины в 185 вольт.

В большинстве случаев при подобных перебоях электропитания достаточно просто дождаться восстановления нормального напряжения электросети.



Во избежание данных перебоев рекомендуется:

- Использовать стиральную машину в периоды, когда электросеть не перегружена (например, ночью).
- Позаботиться о том, чтобы при этом не были запущены другие приборы.

16. КРАТКОЕ РУКОВОДСТВО

16.1 Ежедневное использование

Вставьте вилку сетевого кабеля в розетку.

Откройте вентиль подачи воды.

Загрузите белье.

Залейте моющее средство и другие добавки в соответствующие отделения дозатора моющего средства.

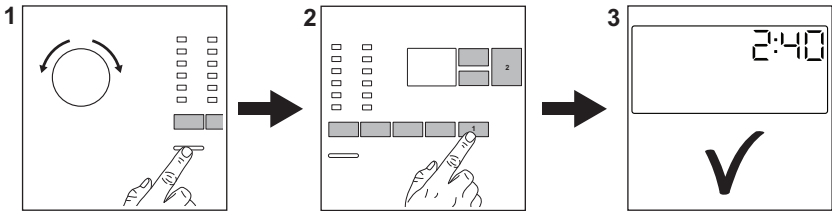

1. Нажмите на кнопку **Вкл/Выкл** для включения прибора. Поверните селектор программ для выбора требуемой программы.
2. Выберите требуемые опции (1) при помощи соответствующих сенсорных кнопок. Коснитесь кнопки **Старт/Пауза**  (2) для запуска программы.



3. Прибор начнет работу. По окончании работы программы выгрузите белье. Нажмите на кнопку **Вкл/Выкл** для выключения прибора.

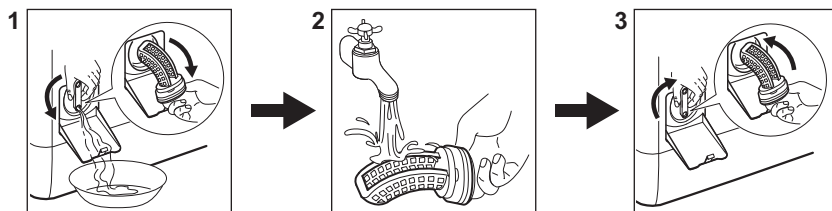

16.2 Чистка фильтра сливного насоса



Регулярно производите чистку фильтра, особенно если на дисплее высветился код ошибки **E20**.

16.3 Программа

Программа	Загрузка	Описание изделия
Хлопок	7 кг	Белый и цветной хлопок.
 Хлопок Эко	7 кг	Белый и цветной хлопок. Стандартные программы для оценки класса энергопотребления.
Синтетика	3 кг	Изделия из синтетических или смесовых тканей.
Тонкие ткани	2 кг	Деликатные ткани, например, из акрила, вискозы и полиэстера.
Выстрая 14 мин	1,5 кг	Синтетические или смесовые ткани. Легко загрязненные ткани и изделия, которые требуется только освежить.
Полоскание	7 кг	Все ткани за исключением шерсти и вещей, требующих бережного обращения. Программа полоскания и отжима.
Слив/Отжим	7 кг	Все ткани за исключением шерсти и вещей, требующих бережного обращения. Программа отжима и слива воды.
 Анти-Аллергия	7 кг	Изделия из белого хлопка. Данная программа помогает избавиться от микробов и бактерий.
Пуховики	2 кг	Одно одеяло из синтетики, стеганая одежда, одеяла, пуховые куртки.
 Шелк	1 кг	Специальная программа для стирки шелковых и смесовых синтетических тканей.

Программа	Загрузка	Описание изделия
 Шерсть	1,5 кг	Шерсть, пригодная для машинной стирки, а также шерстяные изделия, подлежащие ручной стирке и деликатные ткани.
Спорт	3 кг	Спортивная одежда.
 Куртки	2 кг ¹⁾ 1 кг ²⁾	Современная спортивная уличная одежда
Деним	2 кг	Одежда из джинсовой ткани.

1) Программа стирки.

2) Программа стирки и этап придания водозащитных свойств.

17. ОХРАНА ОКРУЖАЮЩЕЙ СРЕДЫ

Материалы с символом  следует сдавать на переработку. Положите упаковку в соответствующие контейнеры для сбора вторичного сырья. Принимая участие в переработке старого электробытового оборудования, Вы помогаете защитить окружающую среду и

здоровье человека. Не выбрасывайте вместе с бытовыми отходами бытовую технику, помеченную символом . Доставьте изделие на местное предприятие по переработке вторичного сырья или обратитесь в свое муниципальное управление.

 Класс энергетической эффективности в Российской Федерации: A

Дата изготовления изделия указана в его серийном номере, где первая цифра номера соответствует последней цифре года изготовления, а вторая и третья цифры – порядковому номеру недели. Например, серийный номер 84512345 означает, что изделие изготовлено на сорок пятой неделе 2018 года.

Изготовитель: Electrolux Appliances AB, St. Göransgatan 143, 105 45 Stockholm, Швеция

Импортер и уполномоченная изготовителем организация: ООО "Электролюкс Рус", Кожевнический проезд 1, 115114, Москва, тел.: 8-800-200-3589

Изготовлено в Польше

www.electrolux.com/shop



192926840-A-222019

