



Register your new Bosch now:
www.bosch-home.com/welcome



MUC2...RU
MUC4...RU



BOSCH

- en** Instruction manual
- ru** Инструкция по эксплуатации
- uk** Інструкція з експлуатації

en	English	2
ru	Русский	23
uk	Українська	50

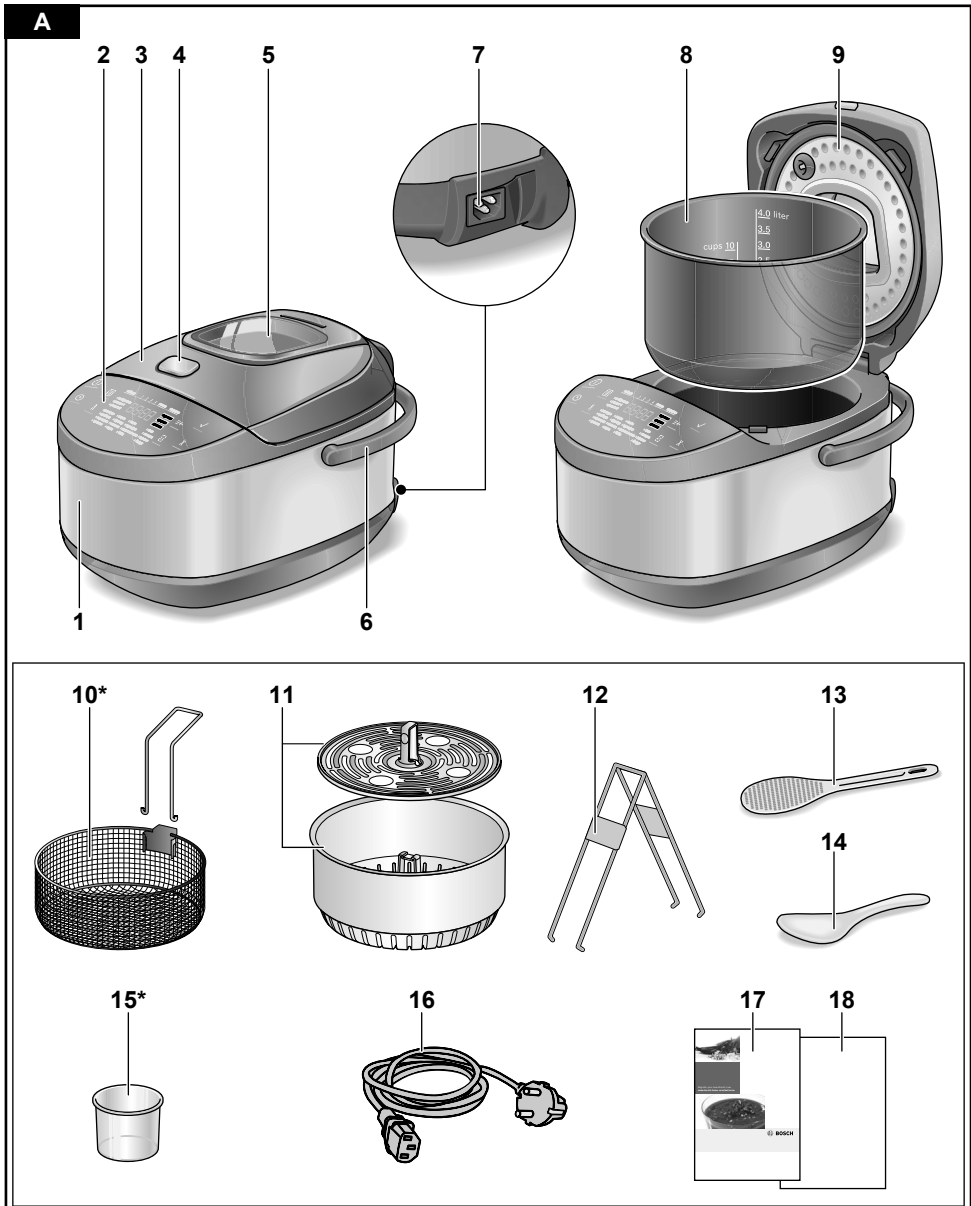

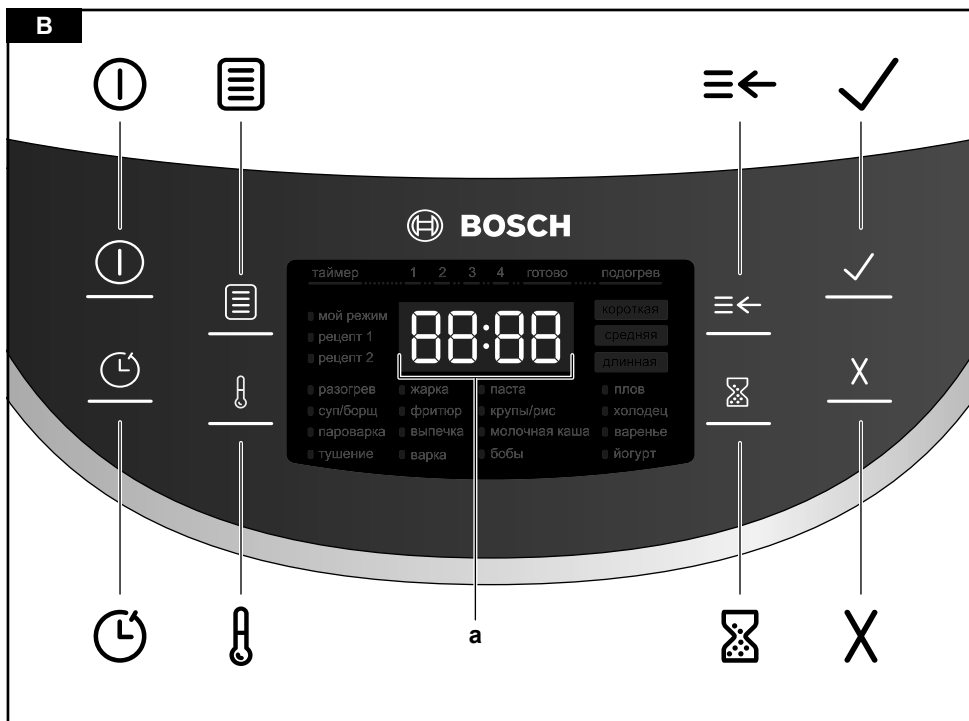

От всего сердца поздравляем Вас с покупкой нового прибора фирмы Bosch.

Вы приобрели современный и высококачественный бытовой прибор. На следующих страницах данной инструкции по эксплуатации Вы найдете ценные указания по безопасному пользованию этим прибором.

Мы просим Вас полностью ознакомиться с данной инструкцией и следовать всем указаниям. Тогда этот прибор будет служить Вам долгое время, и результаты его работы подтвердят, что при покупке Вы приняли правильное решение.

Сохраните эту инструкцию для дальнейшего использования или для передачи ее следующему владельцу.

Дополнительную информацию о нашей продукции Вы найдете на нашей странице в Интернете.

Содержание

Использование по назначению	24
Указания по безопасности.....	25
Обзор	26
Панель управления.....	27
Элементы индикации	28
Перед первым использованием.....	29
Управление	31
Режим выбора функций	31
Выбор и запуск программы приготовления	31
Выбор предварительной настройки времени приготовления	33
Настройка отсрочки времени запуска.....	34
Преждевременное окончание текущего этапа приготовления	34
Использование контейнера для фритюра	34
Использование вставного контейнера для пароварки	35
Блокировка от детей.....	36
Приготовление	36
Общие рекомендации	36
Индивидуальные возможности настройки	37
Настройка времени приготовления.....	37
Настройка температуры приготовления..	37
мой режим	37
рецепт 1 / рецепт 2 – сохранение в памяти собственных программ приготовления	38
Уход и ежедневная очистка.....	39
Очистка основного прибора	39
Разборка клапана для выпуска пара	39
Очистка вставного элемента крышки и клапана для выпуска пара.....	40
Очистка чаши и принадлежностей.....	40
Утилизация.....	40
Условия гарантийного обслуживания.....	40
Список программ приготовления.....	41
Перечень моделей и технические данные	42
Специальные принадлежности	43
Помощь при устранении неисправностей	44

Использование по назначению

Внимательно прочтите инструкцию по эксплуатации, соблюдайте ее указания и тщательно храните ее!

Передавая прибор другому человеку, дайте ему эту инструкцию. Производитель не несет ответственности за повреждения, возникшие в результате несоблюдения указаний по правильному применению прибора.

Данный прибор предназначен для домашнего использования, или для использования в некоммерческой, бытовой среде.

Прибор предназначен для варки, выпекания, жарения, тушения, приготовления на пару, жарения во фритюре, пастеризации и подогрева продуктов питания. Его запрещено использовать для переработки других предметов или веществ.

Все ингредиенты должны быть безупречного с точки зрения гигиены качества. При переработке соблюдайте правила кухонной гигиены.

Прибор можно использовать только с оригинальными принадлежностями. Кастрюлю и принадлежности можно использовать только с основным прибором.

Используйте прибор только внутри помещений при комнатной температуре на высоте не выше 2000 м над уровнем моря. При установке прибора следите за тем, чтобы над и под прибором не находились чувствительные к нагреву поверхности и приборы, которые под воздействием температуры и выделяющегося пара могут быть повреждены.

Этот прибор могут использовать лица с ограниченными физическими, сенсорными или умственными способностями или не имеющими достаточного опыта или знаний, если они находятся под присмотром или прошли соответствующий инструктаж относительно безопасного пользования прибором и уяснили для себя, какую опасность несет в себе прибор.

Детей нельзя подпускать к прибору и шнуру питания, им нельзя пользоваться прибором. Детям нельзя играть с прибором.

Производить очистку и техобслуживание детям не разрешается.

Указания по безопасности

⚠ Предупреждение

Опасность поражения током и возгорания!

Прибор можно подключать только к электросети переменного тока через установленную согласно предписаниям розетку с заземлением. Убедитесь, что система заземления в домашней электропроводке установлена согласно предписаниям.

При подключении прибора и его эксплуатации соблюдайте данные, приведенные на заводской табличке.

Пользоваться прибором допускается только при отсутствии повреждений кабеля и прибора.

Ремонт прибора разрешается производить из соображений безопасности только нашей сервисной службе.

Если сетевой кабель прибора повреждён, он должен быть заменён только на сетевой кабель, приобретенный в нашей сервисной службе. Ни в коем случае не разрешается подключать прибор к таймеру или дистанционно управляемой штепсельной розетке и включать его через них.

Всегда следите за прибором во время эксплуатации! В случае неисправности сразу же вынуть штекер из розетки или выключить сетевое напряжение.

Сетевой кабель не должен соприкасаться с горячими частями или проходить через острые грани.

Прибор или шнур питания не разрешается погружать в воду или помещать в посудомоечную машину. Перед чисткой выньте вилку сетевого провода из розетки.

⚠ Предупреждение

Опасность ожогов!

Запрещается использовать в работе прибор без установленной кастрюли. При использовании прибора корпус, кастрюля и металлические части прибора нагреваются! Снимайте кастрюлю и принадлежности только с применением имеющихся в комплекте подсобных средств. Пользуйтесь кухонными рукавицами. В приборе образуется горячий пар. Не наклоняйтесь над прибором. Открывайте крышку с осторожностью. Переносите и очищайте прибор только после того, как он полностью остыл!

⚠ Предупреждение

Опасность удушья!

Не разрешайте детям играть с упаковочным материалом.

Обзор

(Рис. А в начале инструкции по эксплуатации)

- 1 Мультиварка (основной прибор)
- 2 Панель управления
- 3 Крышка
- 4 Кнопка открывания крышки
- 5 Съёмный клапан для выпуска пара (с окном*), из двух частей
- 6 Ручка для переноски
- 7 Подключение к электросети
- 8 Чаша с антипригарным покрытием
- 9 Съёмный вставной элемент крышки, из двух частей
- 10 Контейнер для фритюра со съёмной ручкой *
- 11 Вставной контейнер для пароварки, из двух частей
- 12 Щипцы для извлечения чаши
- 13 Лопатка
- 14 Ложка
- 15 Мерный стакан *
- 16 Сетевой кабель
- 17 Инструкция по эксплуатации
- 18 Книга рецептов

*** в зависимости от модели**











В данной инструкции описаны различные исполнения прибора. В разделе «Использование по назначению» (см. стр. 24) приведен перечень оборудования различных моделей.

Панель управления

Панель управления состоит из элементов управления (кнопок) и элементов индикации (светодиодов). посредством кнопок выбирают отдельные программы приготовления и выполняют различные настройки (например, температуры и времени приготовления). Настройки отображаются посредством светодиодов и на дисплее.

Элементы управления

(Рис. В в начале инструкции по эксплуатации)

-  **Режим ожидания**
Включает и выключает режим ожидания прибора.
-  **Настройка отсрочки времени запуска**
Время до запуска выбранной программы приготовления можно регулировать.
-  **Выбор программы приготовления из списка (g)**
Многократным нажатием кнопки  поочередно вызываются отдельные программы приготовления. На панели управления загорается соответствующий светодиод.
-  **Настройка индивидуальной температуры приготовления**
Для индивидуальной настройки температуры приготовления.
-  **Настройка времени приготовления**
Предварительную настройку времени приготовления [средняя] в программе приготовления можно сократить [короткая] или удлинить [длинная]. Загорается соответствующий элемент индикации (f). Предварительная настройка времени приготовления отображается на дисплее (a).
-  **Настройка индивидуального времени приготовления**
Для индивидуальной настройки времени приготовления.
-  **Подтверждение программы**
Нажатием кнопки  запускается выбранная программа приготовления.
-  **Удаление настройки или прерывание программы**
Нажатием кнопки  настройки или прекращается выполнение уже запущенной программы.

Элементы индикации

(Рис. С в начале инструкции по эксплуатации)

a Дисплей

Индикация оставшегося времени или температуры.

b таймер

Показывает, что включена отсрочка времени запуска. Дисплей (a) показывает время до запуска выбранной программы приготовления.

c Этапы приготовления / ход программы

Индикация отдельных этапов приготовления или хода программы. При наличии нескольких этапов приготовления (например, после разогревания фритюрного масла происходит загрузка ингредиентов) эти этапы отображаются загорающимися светодиодами 1, 2, 3 или 4. Дополнительно, если требуется следующий этап приготовления, раздается звуковой сигнал.

d готово

Показывает, что блюдо готово. Дисплей (a) мигает и показывает «00:00». Дополнительно раздается звуковой сигнал.

e подогрев

Показывает, что по окончании программы приготовления включена функция подогрева. На дисплее горит прямоугольник (штриховая линия).

f Индикация предварительной настройки времени приготовления

Предварительную настройку времени приготовления [средняя] в программе приготовления можно сократить [короткая] или удлинить [длинная] кнопкой ≡←. Загорается соответствующий элемент индикации.

g Список программ приготовления

В распоряжении имеются 16 предварительно настроенных программ приготовления. Многократным нажатием кнопки  поочередно вызываются отдельные программы приготовления. На панели управления загорается соответствующий светодиод.

h рецепт 1&2 (в зависимости от модели)

Ячейки памяти для программ приготовления с индивидуальным выбором времени и температуры.

i мой режим

Режим быстрой настройки, чтобы индивидуальным образом установить для процесса варки время и температуру приготовления.

Перед первым использованием

Перед использованием нового прибора его необходимо полностью распаковать, очистить и подключить к сети электропитания. Для этого нужно выполнить следующее:

1. Выньте прибор и все принадлежности из упаковки.
2. Чтобы поднять прибор, воспользуйтесь ручкой для переноски. Поверните ручку для переноски соответствующим образом вверх.

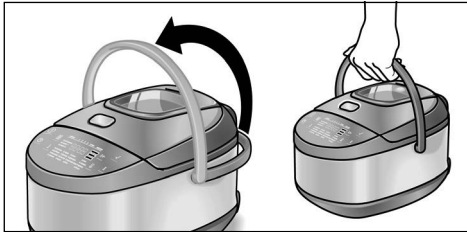

Внимание!

Для надежной транспортировки прибора также пользуйтесь только ручкой для переноски.

3. Установите прибор на прочную, горизонтальную и ровную рабочую поверхность.

Внимание!

Над и под прибором не должны находиться чувствительные к нагреву поверхности и приборы, которые под воздействием температуры и выделяющегося пара могут быть повреждены.

4. Снимите клапан для выпуска пара. Возьмитесь снизу за клапан для выпуска пара и поднимите его вверх.

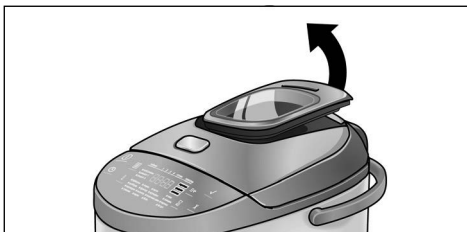

5. **Откройте крышку прибора**
Нажмите открывающую кнопку на крышке.



6. **Выньте вставной элемент крышки**
Возьмите вставной элемент крышки за оба выступа слева и справа вверх, отсоедините и выньте его.

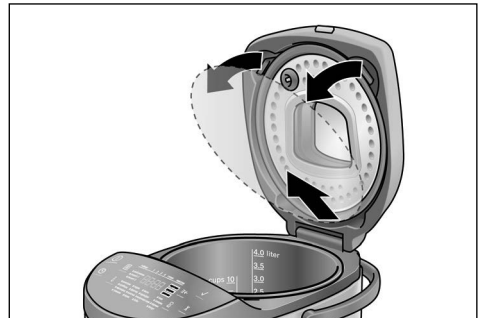

7. Выньте чашу из внутреннего пространства прибора.

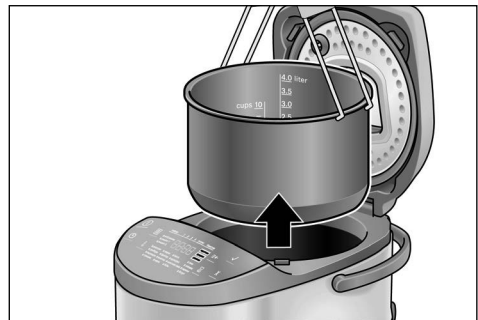

8. Снимите с прибора и с принадлежностей имеющийся упаковочный материал.

ru Перед первым использованием

9. Проверьте комплектность всех частей.

→ Рис. А

10. Проверьте прибор и принадлежности на внешние повреждения.

Внимание!

Вводить в действие поврежденный прибор категорически запрещено!

11. Перед первым использованием тщательно очистите и высушите все детали. → «Уход и ежедневная очистка» см. стр. 39

12. После очистки установите чашу обратно во внутреннее пространство прибора.

Внимание!

Перед тем, как вставить чашу, удостоверьтесь в том, что внутреннее пространство прибора сухое и чистое.

13. Установите вставной элемент крышки

Установите вставной элемент крышки в обе направляющие и, прижав, вставьте сверху в крышку.

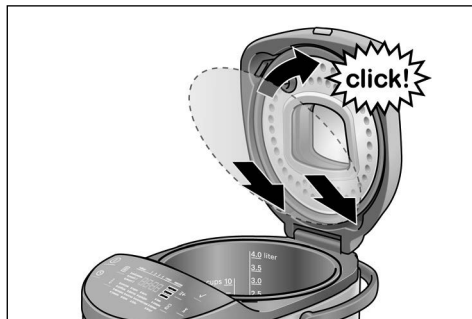

14. Закройте крышку

Прижмите книзу крышку с фиксацией до щелчка.

15. Вставьте клапан для выпуска пара

Установите клапан для выпуска пара сверху на крышку и плотно прижмите.

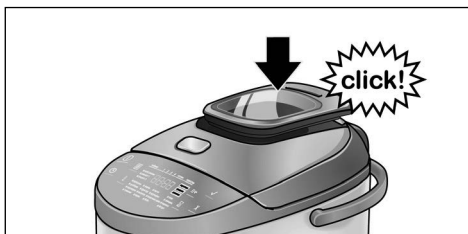

16. Подсоедините имеющийся в комплекте сетевой кабель сначала к прибору, а затем к розетке.

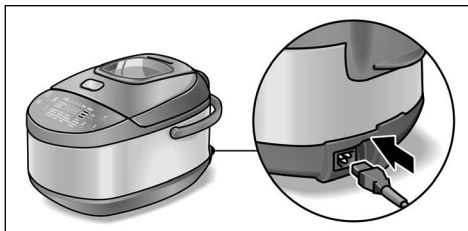

Внимание!

Используйте только имеющийся в комплекте сетевой кабель.

На панели управления светятся обе кнопки ①, ✓ кратковременно загораются все светодиоды и раздается пятиступенчатый звуковой сигнал. Затем мигает подсветка кнопки ①. Прибор находится в режиме ожидания и готов к работе.

Управление

Режим выбора функций

В режиме выбора функций можно выбрать все программы приготовления и выполнить все настройки прибора. Для этого нужно выполнить следующее:



⚠ Предупреждение **Опасность ожога!**

Запрещается использовать в работе прибор без установленной кастрюли и вставленного клапана для выпуска пара.

Внимание!

Перед каждым вводом в действие проверьте прибор на отсутствие повреждений, комплектность, чистоту и надлежащую установку. → «Перед первым использованием» см. стр. 29

1. Прибор готов к работе. Нажмите кнопку  для входа в режим выбора функций.

В режиме выбора функций постоянно светится кнопка  и элемент индикации [мой режим]. Кнопка  мигает. На дисплее отображается «00:00».

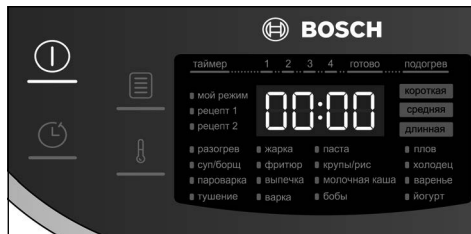

Указание: Если в течение 5 минут не будет выполнен ввод на панели управления, прибор автоматически переключится в режим ожидания.

Выбор и запуск программы приготовления

Имеются на выбор 16 предварительно настроенных программ приготовления.

→ «Список программ приготовления» см. стр. 41

1. Наполните прибор нужными ингредиентами. Для этого откройте крышку и загрузите ингредиенты в кастрюлю. Для считывания количества служит дополнительно мерная шкала с внутренней стороны кастрюли.

Внимание!

- Наполняйте кастрюлю максимум до отметки [4.0 liter]!
 - Для перемешивания используйте только имеющуюся в комплекте прибора лопатку (ни в коем случае не металлические столовые приборы).
2. Закройте крышку и нажмите кнопку  для входа в режим выбора функций.

Указание: Некоторые программы или этапы приготовления выполняются при открытой крышке. → см. в прилагаемой книге рецептов

3. Нажимайте кнопку , пока не будет выбрана нужная программа приготовления.

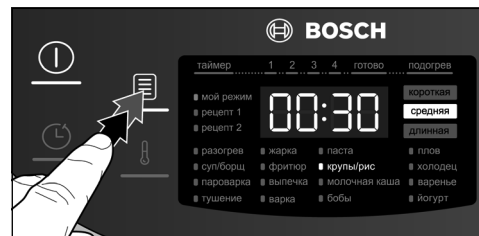

На панели управления загорается соответствующий светодиод и мигает предварительная настройка времени для выбранной программы приготовления.

4. Нажмите кнопку ✓ для запуска программы приготовления.

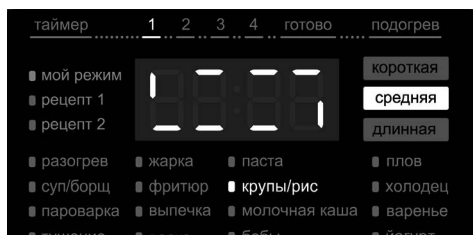

Прибор нагревает кастрюлю до заданной температуры. В процессе нагрева на дисплее появляются линии, загорающиеся по часовой стрелке.

После достижения заданной температуры линии гаснут, и на дисплее отображается время приготовления. Процесс приготовления запускается автоматически.

Указание: При выборе программы [паста] (паста) или [фритюр] (фритюр) раздаётся повторяющийся звуковой сигнал, а также мигают дисплей и кнопка ✓, пока не будут загружены продукты и нажата кнопка ✓.

Идет обратный отсчет времени приготовления.

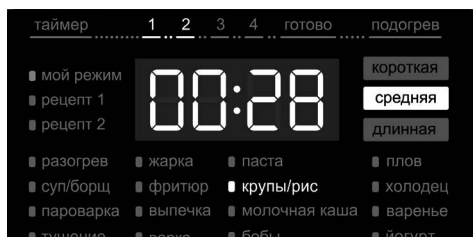

Через клапан для выпуска пара из мультиварки выходит водяной пар, образующийся при приготовлении пищи, предотвращая тем самым чрезмерное давление. В зависимости от модели клапан для выпуска пара снабжен смотровым окном.

Повышение или снижение температуры

Если при приготовлении установлена слишком высокая или слишком низкая текущая температура, ее можно уже в процессе варки соответствующим образом повысить (макс. на +10°C) или понизить (макс. на -10°C).

Чтобы повысить температуру, нажмите кнопку ⏸ и удерживайте ее нажатой. На дисплее кратковременно отобразится текущая температура, после чего она будет повышаться шагами в 1°C до максимального значения (+10°C). Удерживайте кнопку нажатой, пока не будет достигнута нужная повышенная температура.

Чтобы понизить температуру, нажмите кнопку ⏸ и удерживайте ее нажатой. На дисплее кратковременно отобразится текущая температура, после чего она вначале будет повышаться шагами в 1°C до максимального значения (+10°C). После достижения максимального значения, индикация возвратится к минимальному значению (на 20°C). Удерживайте кнопку нажатой, пока не будет достигнута нужная пониженная температура.

Чтобы продолжить программу приготовления, нажмите кнопку ✓.

Указание: Если кнопка не будет нажата ✓, программа приготовления продолжится с ранее установленной температурой.

По окончании программы приготовления раздается звуковой сигнал, загорается элемент индикации [готово] и клавиша ✓. Дисплей мигает и показывает «00:00».

5. Откройте крышку прибора и подайте к столу готовое блюдо.

Предупреждение Опасность ожога!

- В процессе приготовления внутри прибора может скопиться очень много пара. Открывайте крышку с осторожностью. Не наклоняйтесь над крышкой прибора.
- Чаша и вставные элементы, если таковые используются, могут быть очень горячими. Обязательно используйте щипцы для вынимания чаши, соответствующие ручки или кухонные рукавицы.

Указания:

- Программу приготовления можно в любой момент остановить кнопкой X. После этого прибор переключается в режим выбора функций.
- Если в программу приготовления входит функция подогрева, то эта функция автоматически включается после приготовления блюда и до 10 часов поддерживает температуру блюда на уровне 40 °С. Горят индикаторы [готово] и [подогрев]. На дисплее горит прямоугольник (штриховые линии). Работу функции подогрева можно завершить кнопкой X. После этого прибор переключается в режим выбора функций.

Если выбранная программа приготовления состоит из нескольких этапов, то перед тем, как должен начаться следующий этап, раздается звуковой сигнал. На панели управления отображаются соответствующие светодиоды 1, 2, 3 или 4, и мигает кнопка ✓. Выполните следующее:

1. Откройте крышку прибора.
2. Добавьте следующие ингредиенты.
3. Закройте крышку прибора.
4. Кнопкой ✓ запустите следующий этап приготовления.

Прибор нагревает внутреннее пространство прибора до заданной температуры следующего этапа приготовления. В процессе нагрева на дисплее появляются линии, загорающиеся по часовой стрелке. После достижения заданной температуры линии гаснут, и на дисплее отображается следующее время приготовления. Процесс приготовления запускается автоматически. Идет обратный отсчет времени приготовления.

Выбор предварительной настройки времени приготовления

Для каждой программы приготовления на панели управления отображается предварительная настройка времени приготовления на ступени [средняя].

Предварительную настройку времени приготовления можно сократить [короткая] или удлинить [длинная].

1. Нажимайте кнопку ⇐, пока не загорится нужный элемент индикации. Индикация меняется в последовательности [средняя], [длинная], [короткая] и затем опять [средняя].



На дисплее отображаются соответствующие значения предварительной настройки времени приготовления.



2. Нажмите кнопку ✓ для запуска программы приготовления.
➔ «Выбор и запуск программы приготовления» см. стр. 31

Настройка отсрочки времени запуска

Чтобы к определенному моменту подать к столу свежеприготовленное блюдо, время до запуска выбранной программы приготовления можно регулировать.

Указание: Настройка задержки времени запуска возможна только для определенных программ приготовления. Задержка времени запуска для этих программ приготовления предварительно настроена на разные значения.

1. Выберите программу приготовления.
2. Нажмите кнопку . Кнопка  мигает. На дисплее мигает «00:10».

Множественным нажатием кнопки  показанное на дисплее время увеличивается. При каждом коротком нажатии кнопки время увеличивается на 5 минут. При каждом более длительном нажатии кнопки время увеличивается на 10 минут. Если кнопку  удерживать нажатой примерно 2 секунды, время увеличивается каждый раз на 30 минут.

3. Нажмите кнопку  после того, как на дисплее отобразится нужное значение задержки времени запуска.

Выбранная задержка времени запуска отображается на дисплее. На дисплее горит [таймер].



Идет обратный отсчет времени до запуска. Затем процесс приготовления запускается автоматически.

Указания:

- Нажатием кнопки  можно в любой момент выключить задержку времени запуска. В этом случае программа приготовления запускается сразу.
- Если на дисплее не мигает «00:10», настройка задержки времени запуска для выбранной программы приготовления невозможна.

Преждевременное окончание текущего этапа приготовления

Если ингредиенты на этапе приготовления готовы раньше времени, этот этап можно закончить также вручную.

1. Для этого нажимайте на кнопку  в течение не менее 2 секунд. Текущий этап приготовления будет закончен. Затем, как обычно, перед тем, как может быть начат следующий этап, раздастся звуковой сигнал. На панели управления отображаются соответствующие светодиоды 1, 2, 3 или 4, и мигает кнопка .
2. Выполните следующий этап приготовления.

Использование контейнера для фритюра

Для приготовления мяса, рыбы, картофеля фри и проч. в горячем масле необходимо использовать корзину фритюрницы (в зависимости от модели).

Указание: Чтобы приготовить вкусные и качественные блюда, мы рекомендуем использовать рецепты, предлагаемые в нашей книге рецептов.

При использовании контейнера для фритюра примите во внимание следующее:

Предупреждение Опасность ожога!

- Наполните емкость маслом или фритюрным жиром максимум до отметки [1.0 ].
- Количество приготавливаемого во фритюре продукта не должно превышать 200 г в замороженном или 300 г в незамороженном состоянии.
- В процессе приготовления внутри прибора может скопиться очень много пара. Открывайте крышку с осторожностью. Не наклоняйтесь над крышкой прибора.

- Чаша и вставные элементы, если таковые используются, могут быть очень горячими. Обязательно используйте щипцы для вынимания чаши, соответствующие ручки или кухонные рукавицы.

1. Откройте крышку прибора.
2. Залейте в кастрюлю максимум 1 литр масла. Для считывания количества служит дополнительно мерная шкала с внутренней стороны чаши.
3. Закройте крышку.
4. В режиме выбора функций выберите программу приготовления [Фритюр] → «Список программ приготовления» см. стр. 41
5. Нажмите кнопку ✓ для запуска программы приготовления.

Масло разогревается. После достижения заданной температуры раздается звуковой сигнал, и мигает подсветка кнопки ✓.

6. Загрузите в контейнер для фритюра приготавливаемый во фритюре продукт.
7. Откройте крышку прибора.
8. Вставьте контейнер для фритюра, используя имеющуюся в комплекте ручку, в чашу и снимите ручку.

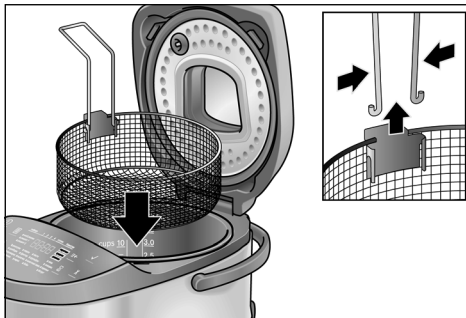

9. Закройте крышку прибора.

Указание: Некоторые программы или этапы приготовления выполняются при открытой крышке. → см. в прилагаемой сборнике рецептов

10. Кнопкой ✓ запустите программу приготовления.

По окончании программы приготовления раздается звуковой сигнал.

11. Откройте крышку прибора.
12. Для стекания капель с приготовленного во фритюре продукта поднимите контейнер для фритюра за ручку и установите его, пользуясь навесной планкой, на край кастрюли.

Использование вставного контейнера для пароварки

Для приготовления на пару овощей, мяса и рыбы необходим вставной контейнер для пароварки. Состоящий из двух частей вставной контейнер для пароварки позволяет готовить одновременно различные ингредиенты независимо друг от друга (например, в нижней части - овощи, в верхней части - мясо).

Указание: Чтобы приготовить вкусные и качественные блюда, мы рекомендуем использовать рецепты, предлагаемые в нашей книге рецептов.

При использовании вставного контейнера для пароварки примите во внимание следующее:

⚠ Предупреждение Опасность ожога!

- Залейте воду максимум до отметки [0.5].
- В процессе приготовления внутри прибора может скопиться очень много пара. Открывайте крышку с осторожностью. Не наклоняйтесь над крышкой прибора.

- Чаша и вставные элементы, если таковые используются, могут быть очень горячими. Обязательно используйте щипцы для вынимания чаши, соответствующие ручки или кухонные рукавицы.

1. Откройте крышку прибора.
2. Залейте в чашу максимум 0,5 литра воды. Для считывания количества служит дополнительно мерная шкала с внутренней стороны кастрюли.

3. Установите нижнюю часть вставного контейнера для пароварки в чашу.
4. Для приготовления на пару различных ингредиентов наполните нижнюю часть до нижней кромки.
5. Установите верхнюю часть и добавьте прочие ингредиенты.

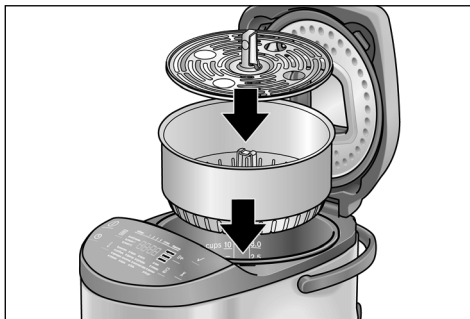

6. Закройте крышку.
 7. В режиме выбора функций выберите программу приготовления [пароварка] → «Список программ приготовления» см. стр. 41
 8. Нажмите кнопку ✓ для запуска программы приготовления.
- По окончании программы приготовления раздается звуковой сигнал, и мигает подсветка кнопки ✓.
9. Откройте крышку прибора.
 10. По окончании приготовления на пару выньте верхнюю и нижнюю часть вставного контейнера для пароварки из чаши.

Блокировка от детей

Блокировку от детей можно включить или выключить в процессе приготовления. Если включена блокировка от детей, все кнопки прибора заблокированы, и выполнение настроек на приборе невозможно.

⚠ Предупреждение

При включенной блокировке от детей внести изменения в процессы приготовления или прервать их невозможно. Вначале нужно выключить блокировку от детей.

Нажмите следующую комбинацию клавиш:

1. **Включение**
Удерживайте одновременно нажатыми кнопки **⏸** и **⏹** в течение 3 секунд. Раздается короткий звуковой сигнал. Блокировка от детей включена.
2. **Выключение**
Снова удерживайте одновременно нажатыми кнопки **⏸** и **⏹** в течение 3 секунд. Раздается короткий звуковой сигнал. Блокировка от детей выключена.

Приготовление

Общие рекомендации

Чтобы приготовить вкусные и качественные блюда, мы рекомендуем использовать рецепты, предлагаемые в нашей книге рецептов, специально разработанные для приготовления в мультиварке. В книге рецептов содержатся подробные сведения с необходимым количеством ингредиентов, рекомендации по времени и температуре приготовления, а также предпочтительные комбинации программ приготовления.

Используйте рекомендуемые нами рецепты, чтобы накопить собственный опыт. Если Вы цените преимущества и разнообразие вариантов применения, Вы с удовольствием опробуете новые рецепты. Используйте для этого индивидуальные возможности настройки, описанные на следующих страницах.

В качестве обзорной информации о всех программах приготовления мы составили общую таблицу. → «Список программ приготовления» см. стр. 41

Индивидуальные возможности настройки

Предварительно настроенные значения времени и температуры приготовления могут быть согласованы с индивидуальными потребностями и данными рецептов.



Настройка времени приготовления

1. В режиме выбора функций нажимайте кнопку , пока не будет выбрана нужная программа приготовления.

На панели управления горит соответствующий светодиод и отображается предварительная настройка времени для данной программы приготовления.

2. Коротко нажмите 1 раз кнопку . На дисплее мигает предварительная настройка времени приготовления.

3. Нажимайте кнопку  до тех пор, пока на дисплее не появится нужное время приготовления.

Коротким нажатием кнопки  время приготовления увеличивается на 1 минуту. Время увеличивается до предварительно настроенного максимального значения и затем возвращается к предварительно настроенному минимальному значению. Если кнопку  дольше удерживать нажатой, время увеличивается каждый раз на 10 минут.

4. Когда дисплее появится нужное время приготовления, нажмите кнопку .

Если требуется индивидуальная настройка времени на всех этапах приготовления, повторите пункты 2 - 4 перед запуском соответствующего этапа приготовления.



Указание: Эти настройки не сохраняются в памяти. При повторном выборе этой программы приготовления на дисплее снова отображается предварительная настройка времени приготовления.

Настройка температуры приготовления

1. В режиме выбора функций нажимайте кнопку , пока не будет выбрана нужная программа приготовления. На панели управления горит соответствующий светодиод и отображается предварительная настройка времени для данной программы приготовления.

2. Коротко нажмите 1 раз кнопку . На дисплее мигает предварительная настройка температуры приготовления.

3. Нажимайте кнопку  до тех пор, пока на дисплее не появится нужная температура приготовления.

Коротким нажатием  температура приготовления повышается на 5 градусов. Температура увеличивается до предварительно настроенного максимального значения и затем возвращается к предварительно настроенному минимальному значению. Если кнопку  удерживать нажатой немного дольше, температура увеличивается каждый раз на 10 градусов.



4. Когда на дисплее появится нужная температура приготовления, нажмите кнопку .





Если требуется индивидуальная настройка температуры на всех этапах приготовления, повторите пункты 2 - 4 перед запуском соответствующего этапа приготовления.

Указание: Эти настройки не сохраняются в памяти. При повторном выборе этой программы приготовления на дисплее снова отображается предварительная настройка времени приготовления.

мой режим

Режим быстрой настройки, чтобы индивидуальным образом установить для процесса варки время и температуру приготовления.

В режиме выбора функций постоянно светится кнопка  и элемент индикации [мой режим]. Кнопка  мигает. На дисплее отображается «00:00».

1. Коротко нажмите 1 раз кнопку . На дисплее мигает «00:00».
2. Нажимайте кнопку  до тех пор, пока на дисплее не появится нужное время приготовления.
3. Коротко нажмите 1 раз кнопку . На дисплее мигает «0000».
4. Нажимайте кнопку  до тех пор, пока на дисплее не появится нужная температура приготовления.
5. Нажмите кнопку  для запуска выбранных настроек.

Прибор нагревает кастрюлю до заданной температуры.

После достижения заданной температуры линии гаснут, и на дисплее отображается время приготовления. Процесс приготовления запускается автоматически.

рецепт 1 / рецепт 2 – сохранение в памяти собственных программ приготовления

В зависимости от модели → «Перечень моделей и технические данные» см. стр. 42

В ячейках памяти [рецепт 1] и [рецепт 2] могут быть сохранены программы приготовления с индивидуальным выбором времени и температуры.



1. В режиме выбора функций нажмите 1 раз кнопку .

Загорается светодиод [рецепт 1]. Дисплей показывает предварительную настройку времени приготовления.

Указание: Если до этого собственная программа приготовления не была сохранена, дисплей показывает «00:00».



2. Коротко нажмите 1 раз кнопку . Дисплей мигает. На панели управления загорается светодиод 1 (этап приготовления 1).

3. Нажимайте кнопку  до тех пор, пока на дисплее не появится нужное время приготовления.

Коротким нажатием кнопки  время приготовления увеличивается на 1 минуту. Если кнопку  дольше удерживать нажатой, время увеличивается каждый раз на 10 минут. Время увеличивается до предварительно настроенного максимального значения и затем возвращается к предварительно настроенному минимальному значению.

4. Коротко нажмите 1 раз кнопку . На дисплее отображается предварительная настройка температуры приготовления.

Указание: Если до этого собственная программа приготовления не была сохранена, дисплей показывает «0000».

5. Нажимайте кнопку  до тех пор, пока на дисплее не появится нужная температура приготовления.
6. Длительно нажмите кнопку  (>2 секунд), чтобы сохранить настроенные значения.

Для программирования последующих этапов приготовления повторите пункты 2 - 6. Могут быть запрограммированы максимум 3 этапа приготовления.

Сохраненную в памяти программу приготовления [рецепт 1] можно, как обычно, выбрать в режиме выбора функций → «Выбор и запуск программы приготовления» см. стр. 31

Указание: Чтобы сохранить вторую программу приготовления в ячейке памяти [рецепт 2], выполните действия, описанные для [рецепт 1].

Чтобы удалить собственную программу приготовления, выполните следующее:

1. В режиме выбора функций нажмите 1 раз кнопку .

Загорается светодиод [рецепт 1]. Дисплей показывает сохраненное в памяти время приготовления.

2. Коротко нажмите 1 раз кнопку .

Дисплей мигает. На панели управления загорается светодиод 1 (этап приготовления 1).

3. Длительно нажмите кнопку X (>2 секунд).

Настройки [рецепт 1] удалены.

Указание: Чтобы удалить вторую собственную программу приготовления из ячейки памяти [рецепт 2], выполните действия, описанные для [рецепт 1].

Уход и ежедневная очистка

⚠ Предупреждение!

Опасность поражения током

- Запрещается погружать прибор в воду.
- Не используйте паровые очистители.
- Перед очисткой отсоедините сетевой кабель от сети.

Внимание!

- Не используйте моющие средства, содержащие алкоголь или спирт.
- Не используйте металлические и остроконечные предметы, а также предметы с острыми краями.
- Не применяйте грубую ткань или абразивные чистящие средства.

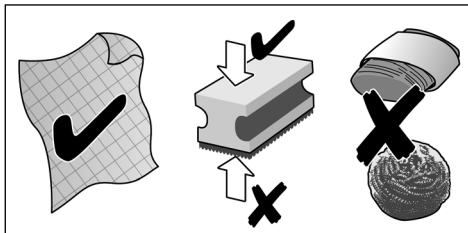

После каждого применения прибор должен быть тщательно очищен.

1. Дайте прибору полностью остыть.
2. Откройте крышку.
3. Выньте кастрюлю, вставной элемент крышки, клапан для выпуска пара и принадлежности. → «Перед первым использованием» см. стр. 29

Очистка основного прибора

1. Протрите корпус мягкой влажной тканью и высушите его.
2. Протрите внутреннее пространство мягкой влажной тканью и высушите его.
3. Очистите панель управления сухой микрофибровой салфеткой.

Разборка клапана для выпуска пара

Клапан для выпуска пара с окном:

1. Сожмите белые защелки слева и справа с нижней стороны клапана для выпуска пара и снимите нижнюю часть.

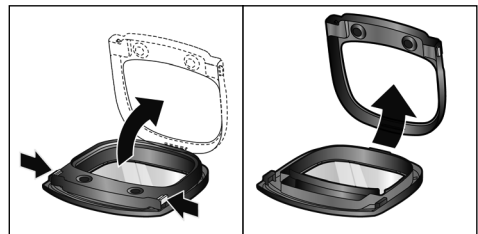

2. Для сборки вставьте нижнюю часть прорезью в верхнюю часть и прижмите вниз до фиксации защелок.

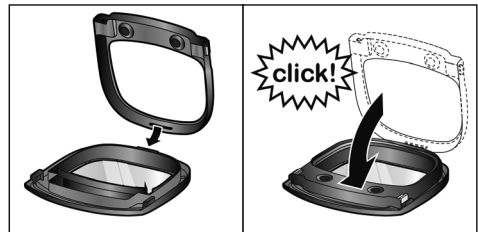

Клапан для выпуска пара без окна:

1. Нажмите на белую защелку с нижней стороны клапана для выпуска пара, снимите нижнюю часть и выньте из обеих направляющих.

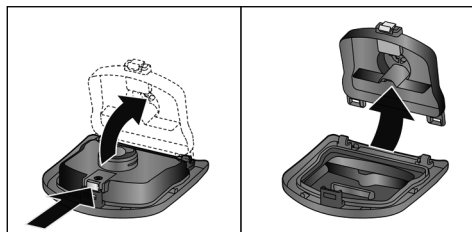

2. Для сборки вставьте нижнюю часть в обе направляющие и прижмите вниз до фиксации защелки.

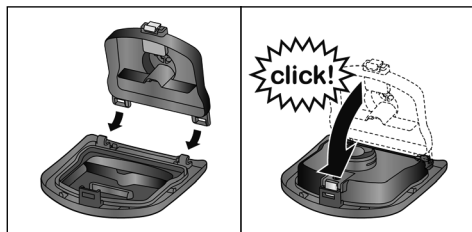

Очистка вставного элемента крышки и клапана для выпуска пара

1. Очистите детали мыльным раствором и мягкой тканью или губкой.
2. Промойте чистой водой и высушите.
3. Снова соберите высохшие детали и установите в основной прибор.

Очистка чаши и принадлежностей

1. Очистите детали мыльным раствором и мягкой тканью или губкой.
 2. Промойте чистой водой и высушите.
- Указание:** Чашу, контейнер для фритюра, вставной контейнер для пароварки, щипцы для вынимания чаши, лопатку, ложку и мерный стакан можно мыть также в посудомоечной машине.

Внимание!

Перед тем, как вставить чашу, удостоверьтесь в том, что внутреннее пространство прибора сухое и чистое, и в нем отсутствуют предметы.

Утилизация



Утилизируйте упаковку с использованием экологически безопасных методов. Данный прибор имеет отметку о соответствии европейским нормам 2012/19/EU утилизации электрических и электронных приборов (waste electrical and electronic equipment – WEEE). Данные нормы определяют действующие на территории Евросоюза правила возврата и утилизации старых приборов. Информацию об актуальных возможностях утилизации Вы можете получить в магазине, в котором Вы приобрели прибор.

Условия гарантийного обслуживания

Получить исчерпывающую информацию об условиях гарантийного обслуживания Вы можете в Вашем ближайшем авторизованном сервисном центре, или в сервисном центре от производителя ООО «БСХ Бытовая техника», или в сопроводительной документации.

Мы оставляем за собой право на внесение изменений.

Список программ приготовления

В таблице ниже приведены основные данные различных программ приготовления.

Программа	Количество этапов приготовления	Доступна функция поддержания в горячем состоянии	Крышка
мой режим Индивидуальная настройка нужной температуры и времени приготовления	1	—	открыта / закрыта *
рецепт 1&2 2 ячейки памяти для собственных рецептов (в зависимости от модели)	1-3	—	открыта / закрыта *
разогрев Разогрев холодных (предварительно сваренных) блюд	1	✓	закрыта
суп/борщ Приготовление супов и рагу	короткий: 1 средний: 2 длинный: 3	✓	открыта / закрыта *
пароварка Приготовление на пару овощей, мяса и рыбы (необходим вставной контейнер для пароварки)	1	✓	закрыта
тушение Тушение овощей, мяса и рыбы.	1	✓	закрыта
жарка Жарка овощей, мяса и рыбы.	1	✓	открыта
фритюр Жарение во фритюре мяса, рыбы, картофеля фри и проч. (необходим контейнер для фритюра)	1	—	открыта / закрыта *
выпечка Выпекание пирогов или хлеба	1	—	закрыта
варка Варка продуктов питания	1	✓	закрыта
паста Варка макаронных изделий, яиц или сосисок.	1	—	открыта / закрыта *
крупы/рис Варка круп или риса	1	—	закрыта
молочная каша Приготовление молочных блюд	1	✓	закрыта
бобы Варка бобов и других овощей.	короткий: 1 средний: 2 длинный: 2	✓	закрыта

* В зависимости от рецепта / этапа приготовления

Указания по правильному применению программ, а также сведения об ингредиентах, количествах и времени варки содержатся в прилагаемой книге рецептов



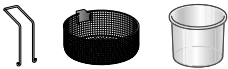

Программа	Количество этапов приготовления	Доступна функция поддержания в горячем состоянии	Крышка
плов Варка блюд из риса	короткий: 2 средний: 3 длинный: 4	✓	открыта / закрыта *
холодец Приготовление холодца и других подобных блюд	1	—	закрыта
варенье Консервирование фруктов для варки варенья	1	—	открыта
йогурт Приготовление йогурта	1	—	закрыта

* В зависимости от рецепта / этапа приготовления
Указания по правильному применению программ, а также сведения об ингредиентах, количествах и времени варки содержатся в прилагаемой книге рецептов

Перечень моделей и технические данные

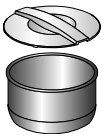
	MUC 22...RU	MUC 24...RU	MUC 28...RU	MUC 48...RU
	✓	✓	✓	✓
	—	✓	✓	✓
Индивидуальные ячейки памяти	—	2	2	2
Макс. вместимость (литров)	4	4	4	4
Паровыпуск с контрольным окном	—	✓	✓	✓
Покрытие чаши	Тефлон	Керамика	Керамика	Тефлон
Материал корпуса	Пластмасса	Пластмасса	Металл	Металл
Диапазон температур	40-160 °С	40-160 °С	40-160 °С	40-160 °С
Электропитание (напряжение / частота)	220-240 В~ 50/60 Гц	220-240 В~ 50/60 Гц	220-240 В~ 50/60 Гц	220-240 В~ 50/60 Гц
Мощность нагрева	900 Вт	900 Вт	900 Вт	1200 Вт
Индукция	—	—	—	✓
Длина сетевого кабеля	1,5 м	1,5 м	1,5 м	1,5 м
Вес, порожний	3,7 кг	4,1 кг	4,1 кг	5,4 кг

Специальные принадлежности

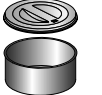
	<p>MAZ4BI Кастрюля из нержавеющей стали, полированная, с антипригарным покрытием и крышкой для хранения*; годится для индукционной мультиварки MUC48...</p>	<p>Кастрюля 5 л; годится для мойки в посудомоечной машине; чаша высокой прочностью; толщина 2,5 мм; полированная снаружи нержавеющей сталь; антипригарное покрытие; крышка* для практического хранения продуктов в кастрюле, например, в холодильнике</p>
	<p>MAZ2BT Кастрюля с тефлоновым антипригарным покрытием и крышкой для хранения*; годится для мультиварки MUC22</p>	<p>Кастрюля 5 л; годится для мойки в посудомоечной машине; тефлоновое антипригарное покрытие; крышка* для практического хранения продуктов в кастрюле, например, в холодильнике</p>
	<p>MAZ2BC Кастрюля с керамическим антипригарным покрытием и крышкой для хранения*; годится для мультиварки MUC24/28</p>	<p>Кастрюля 5 л; годится для мойки в посудомоечной машине; керамическое антипригарное покрытие; крышка* для практического хранения продуктов в кастрюле, например, в холодильнике</p>
	<p>MAZ0FB Контейнер для фритюра</p>	<p>Контейнер для фритюра со съемной ручкой для простого обращения; годится для мытья в посудомоечной машине</p>
	<p>MAZ0YG Контейнер для йогурта</p>	<p>Большой объем для приготовления больших количеств: полезный объем 1 л; металлический контейнер; пластмассовая крышка</p>

*Крышка для хранения не входит в стандартный комплект поставки прибора. Она поставляется только с кастрюлями из ассортимента специальных принадлежностей. Принадлежности, которые не входят в комплект поставки, можно приобрести в торговле и в сервисной службе.

Помощь при устранении неисправностей

Проблема	Причина	Устранение
Приготовленное блюдо полусырое.	Загружено слишком большое количество.	Наполняйте чашу максимум до отметки [4.0 liter]!
	Неправильное соотношение количества воды и ингредиентов.	Скорректируйте соотношение количества воды и ингредиентов.
	Посторонние предметы во внутреннем пространстве прибора.	Удалите все посторонние предметы. Не используйте для этого воду!
	Чаша деформирована.	Обратитесь в сервисную службу.
	Неисправность прибора.	
Неисправность датчика.		
Приготовленное блюдо подгорело.	Загрязнение под чашей.	Тщательно очистите чашу и внутреннее пространство прибора.
	Кастриля деформирована.	Обратитесь в сервисную службу.
	Неисправность прибора.	
	Неисправность датчика.	
Содержимое прибора при варке выкипает.	Загружено слишком большое количество.	Загрузите надлежащее количество.
	Слишком высокая температура.	Уменьшите температуру.
	Для выбранной программы приготовления требуется варка с открытой крышкой.	Откройте крышку прибора.
Светодиод не горит.	Прибор выключен.	Включите прибор.
	Кабель электропитания неисправен.	Обратитесь в сервисную службу.
Нагревательная панель не работает.	Неисправность прибора.	Обратитесь в сервисную службу.
	Нагревательная панель повреждена.	
Из прибора выливается вода.	Прибор оборудован защитой от перелива.	Удалите воду. Выньте чашу и насухо протрите тканью внутреннее пространство прибора. Следите за тем, чтобы во внутреннее пространство прибора не попадала вода.
Индикация на дисплее E1~E6	Неисправность прибора.	Прервите программу приготовления. Отсоедините прибор от сети электропитания. Снова включите прибор. Если проблема сохранится, обратитесь в сервисную службу.

Если невозможно устранить неполадку, обязательно свяжитесь с «горячей линией»!
Номера телефонов указаны на последних страницах инструкции.

Проблема	Причина	Устранение
Индикация на дисплее E0	Неисправность прибора.	Если индикация на дисплее сохраняется дольше 20 секунд, отсоедините прибор от сети электропитания и обратитесь в сервисную службу.
Индикация на дисплее E1	Вставлена неподходящая чаша, или чаша не идентифицируется.	Отсоедините прибор от сети электропитания и обратитесь в сервисную службу.
Индикация на дисплее E2, E5, E6 или E7	Перегрев прибора.	Отсоедините прибор от сети электропитания и дайте ему остыть. После того, как прибор остынет, снова включите его.
	Короткое замыкание в приборе.	Отсоедините прибор от сети электропитания и обратитесь в сервисную службу.
Индикация на дисплее E3	Слишком высокое сетевое напряжение.	Обратитесь в организацию энергоснабжения или к оператору сети.
Индикация на дисплее E4	Слишком низкое сетевое напряжение.	Поручите специалисту проверить электропитание.
Индикация на дисплее E8	Ошибка связи	После того, как прибор остынет, снова включите его.
Если невозможно устранить неполадку, обязательно свяжитесь с «горячей линией»! Номера телефонов указаны на последних страницах инструкции.		

Информация изготовителя о гарантийном и сервисном обслуживании

1. Изделие _____	Пункты 1-2 заполняются только в случае, если эти данные не содержатся в документах о покупке изделия (кассовый чек и/или товарный чек, товарная накладная).
2. Модель _____	

3. Данная информация распространяется на малые бытовые приборы торговой марки Bosch: кофеварки, кофемолки, кофемолки, весы, кухонные комбайны, миксеры, пылесосы, реаксы, тостеры, утюги, фены, распылители для волос, электроотжималки, соковыжималки, измельчители, блендеры, гладильные доски, ванночки, наполняемые весы и аналогичные им изделия.



4. Уважаемые дамы и господа, сообщаем Вам, что подтверждение соответствия нашей продукции обязательным требованиям в соответствии с законодательством осуществляется в форме обязательной сертификации.

Информацию по сертификации наших приборов, а также данные о номере сертификата соответствия и сроке его действия Вы можете получить в ООО «БСХ Бытовая техника». Наша продукция производится под контролем транснациональной корпорации «BSX Hausgeräte GmbH», адрес штаб-квартиры: 81739 Мюнхен, Карл-Верн Штрассе 34, Германия (BSX Hausgeräte GmbH, Carl-Wery-Str. 34, 81739 München, Germany).

Организацией, выполняющей функции иностранного изготовителя, уполномоченной изготовителем на основании договора с ним, является ООО «БСХ Бытовая техника», адрес: Москва, 119071, ул. Малая Калужская, д.15; тел.: (495) 737-2777, факс: (495) 737-2798.

5. Обязательные сведения о технических характеристиках прибора приведены на типовой табличке прибора или на его этикетке и/или в сопроводительной документации.

6. Аксессуары и средства по уходу

Для безупречного функционирования Вашей техники и ухода за ней производитель рекомендует использовать только оригинальные аксессуары и средства по уходу. Оригинальные аксессуары разработаны производителем, они идеально подходят именно для Вашего прибора. Оригинальные аксессуары и средства по уходу соответствуют самым высоким требованиям качества товарного знака Bosch, они проходят заводские испытания для обеспечения максимальной надежности в работе. По всем вопросам, связанным с аксессуарами и средствами по уходу для Вашей бытовой техники, Вы можете обратиться в авторизованные сервисные центры, перечисленные на обороте.

7. Гарантия изготовителя

Фирма изготовитель предоставляет на приобретенный Вами в Российской Федерации бытовой прибор гарантию в соответствии действующим законодательством РФ сроком 1 год. На приобретенный в Республике Беларусь бытовой прибор, к которому при покупке был выдан Гарантийный талон, действуют гарантийные условия, не противоречащие законодательству Республики Беларусь.

Прием заявок на ремонт (круглосуточно)

в г. Москве:

в г. Санкт-Петербурге:

☎ (495) 737-2961

☎ (812) 449-3161

Адреса и телефоны авторизованных сервисных центров приведены на обороте, а также в интернете: <http://www.bosch-home.com/ru/> в разделе Сервис.

Рекомендуем Вам пользоваться услугами только авторизованных сервисных центров. Оригинальные аксессуары и средства по уходу для бытовой техники Bosch Вы можете приобрести в нашем фирменном интернет-магазине: www.bosch-home.com/ru/store. С условиями заказа, оплат и доставки Вы можете ознакомиться на сайте.

8. Внимание! Важная информация для потребителей

Данный прибор предназначен для использования исключительно для личных, семейных, домашних и иных нужд, не связанных с осуществлением предпринимательской деятельности либо удовлетворением бытовых потребностей в офисе предприятия, учреждения или организации. Использование прибора в целях, отличных от вышеуказанных, является нарушением правил надлежащей эксплуатации прибора.

Наличие фирменной заводской типовой таблички на приборе обязательно! Пожалуйста, убедитесь в ее наличии и сохраните ее на приборе в течение всего срока службы прибора. Удаление таблички ведет к обесцениванию прибора и к возможным нарушениям правил его эксплуатации.

Изготовитель не несет ответственность за недостатки в приборе, если сервисной службой будет доказано, что они возникли после передачи прибора потребителю вследствие нарушения им правил пользования, транспортировки, хранения, действия третьих лиц, непреодолимой силы (пожара, природной катастрофы и т.п.), попадания бытовых насекомых и грызунов, воздействия иных посторонних факторов, а также вследствие существенных нарушений технических требований, установленных в инструкции к прибору (ГОСТ 32144-2013).

Для подтверждения даты покупки прибора при гарантийном ремонте или предоставлении иных предусмотренных законом гарантий убедительно просим Вас сохранять документы о покупке (чек, квитанцию, иные документы, подтверждающие дату и место покупки).

Соблюдение рекомендаций и указаний, содержащихся в инструкции по эксплуатации (правил пользования) поможет избежать проблем в эксплуатации прибора и его обслуживании.

Неисправные узлы приборов в гарантийный период бесплатно ремонтируются или заменяются новыми. Решение вопроса о целесообразности их замены или ремонта остается за службами сервиса.

9. Информация о сервисе

В период и после истечения гарантийного срока наша Служба Сервиса, а также мастерские наших партнеров всегда готовы предложить Вам свои услуги. Список адресов уполномоченных изготовителем пунктов авторизованного сервисного обслуживания находится на обороте.

Срок службы малых бытовых приборов (кроме кухонных комбайнов и пылесосов) составляет 2 года. Срок службы кухонных комбайнов и пылесосов составляет 5 лет. Срок службы изделия исчисляется с даты его покупки, либо при невозможности ее определения, с даты изготовления изделия, нанесенной на типовую табличку изделия. В соответствии со стандартом изготовителя дата изготовления маркируется FD PTMM, где PT – год изготовления минус 1920, а MM – месяц изготовления. Для определения года изготовления прибора необходимо к 1920 прибавить число PT.



BOSCH

Разработано для жизни

**Информация о бытовой технике, произведенной* под контролем концерна
БСХ Хаусгерете ГмБХ, Карл-Вери-Штр. 34, 81739 Мюнхен, Германия
в соответствии с требованиями Федерального Закона РФ от 23 ноября 2009 г.
№ 261-ФЗ, законодательства о техническом регулировании
и законодательства о защите прав потребителей Российской Федерации**

**Продукция: соковыжималки, миксеры, блендеры, резки, Товарный знак:
кухонные комбайны, кофемолки, мясорубки, измельчители Bosch**

ВНИМАНИЕ! Ассортимент продукции постоянно обновляется. Технические характеристики продукции, в том числе энергоэффективности, постоянно совершенствуются. Продукция регулярно проходит обязательную процедуру подтверждения соответствия согласно действующему законодательству. Информацию о реквизитах актуальных сертификатов соответствия и сроках их действия, актуальную информацию о классе и характеристиках энергоэффективности продукции, информацию об актуальном ассортименте продукции можно получить у организации, выполняющей функции иностранного изготовителя на территории Российской Федерации ООО «БСХ Бытовая техника», Москва, 119071, ул. Малая Калужская, д.15, телефон (495) 737-2777, факс (495) 737-2798.

Компания ООО «БСХ Бытовая техника», 119071, Москва, ул. Малая Калужская, д.15 осуществляет свою деятельность по подтверждению соответствия продукции от имени производителя на единой таможенной территории Таможенного союза в соответствии с действующими Техническими регламентами, в качестве уполномоченного Изготовителя лица, а также выполняет требования, предусмотренные Законом РФ №184-ФЗ «О техническом регулировании» для лица, выполняющего функции иностранного изготовителя на территории Российской Федерации.

Импортером в Российской Федерации продукции, сертифицированной в качестве серийно производимой оговором по сертификации «Ростест-Москва», аттестат аккредитации РОСС RU.0001.10.АЯ46, Москва, 117418, Нахимовский просп., 31, телефон (499) 129-2600, является ООО «БСХ Бытовая техника», Москва, 119071, ул. Малая Калужская, д.15, телефон (495) 737-2777.

Организацией, указываемой на продукции в целях идентификации продукции и осуществляющей первичное размещение продукции на рынке Европейского союза, является Роберт Бош Хаусгерете ГмБХ Карл-Вери-Штр. 34, 81739 Мюнхен, Германия (Robert Bosch Hausgerate GmbH, Carl-Wery-Str. 34, 81739 München, Germany).

Юридическим лицом (изготовителем), осуществляющим от своего имени изготовление продукции и ответственным за ее соответствие требованиям применимых технических регламентов Таможенного союза, является БСХ Хаусгерете ГмБХ, Карл-Вери-Штр. 34, 81739 Мюнхен, Германия (BSH Hausgerate GmbH, Carl-Wery-Str. 34, 81739 München, Germany).

При перевозке, погрузке, разгрузке и хранении продукции следует руководствоваться, помимо изложенных в инструкции по эксплуатации, следующими требованиями:

- Запрещается подвергать продукцию существенным механическим нагрузкам, которые могут привести к повреждению продукции и/или нарушению ее упаковки.
 - Необходимо избегать попадания на упаковку продукции воды и других жидкостей.
- Перед перевозкой или передачей на хранение бывшей в эксплуатации продукции при отрицательной температуре необходимо убедиться в отсутствии в продукции воды.

Продукция предназначена к использованию в условиях температуры выше 0°С и относительной влажности, не превышающей 93%.

Перед началом эксплуатации продукции, длительное время находившейся под воздействием отрицательной температуры, необходимо выдержать ее в условиях комнатной температуры несколько часов.

Правила реализации продукции определяются предпрятиями розничной торговли в соответствии с требованиями действующего законодательства. Указания по утилизации продукции содержатся в инструкции по эксплуатации и могут быть уточнены у муниципальных органов исполнительной власти.

Для продукции, реализованной изготовителем в течение срока действия сертификата соответствия, этот сертификат действителен при ее поставке, продаже и использовании (применении) в течение срока службы, установленного в соответствии со статьёй 18 Закона РФ о защите прав потребителей. Срок службы на продукцию указан производителем в листочке «Информация изготовителя о гарантии и сервисном обслуживании».

Продукция может быть идентифицирована по модельному обозначению (поле «E-Nr.»), апробационному типу (поле «Туре») и товарному знаку Bosch, нанесенным на продукцию, упаковку и (или) содержащихся в сопроводительной документации.

В состав эксплуатационных документов, предусмотренных изготовителем для продукции, могут входить настоящая информация, инструкция (руководство) по эксплуатации, информация об условиях гарантийного и сервисного обслуживания.

Маркирование продукции осуществляется изготовителем на типовой табличке прибора, на упаковочной этикетке, непосредственно на упаковке прибора, а также может производиться иными способами, обеспечивающими доступное и наглядное представление информации о приборе в местах продаж.



Продукция, которая прошла процедуру подтверждения соответствия согласно требованиям Технических Регламентов Таможенного союза, маркируется единым знаком обращения продукции на рынке государств – членов Таможенного союза.



Продукция, которая была выпущена уполномоченными таможенными органами в свободное обращение на территории Таможенного союза до 15.03.2015 и соответствие которой обязательным требованиям подтверждено российскими сертификатами в системе ГОСТ Р, либо единичными документами Таможенного союза, может быть маркирована знаком соответствия.

Эксплуатационные документы на продукцию выполняются на русском языке. Эксплуатационные документы на государственных языках государств – членов Таможенного союза, отличных от русского, при наличии соответствующих требований в законодательстве можно безвозмездно получить у торгующей организации-резидента соответствующего государства – члена Таможенного союза.

Информация о комплектации продукции представлена в торговых залах, может быть запрошена по телефону бесплатной «горячей линии» (800) 200-2961, а также доступна в интернете на сайте производителя <http://www.bosch-bt.ru>.

* 09.02.2015 БСХ Бош унд Сименс Хаусгерете ГмБХ, Карл-Вери-Штр. 34, 81739 Мюнхен, Германия, переименована в компанию БСХ Хаусгерете ГмБХ, Карл-Вери-Штр. 34, 81739 Мюнхен, Германия.

Модель	Апробационный тип	Сертификат соответствия			Страна-изготовитель
		Регистрационный номер	Дата выдачи	Действует до	
Соковыжималки					
MCP3000	CNZP3	C-DE.AЯ46.B.01025	12.11.12	11.11.17	Словения
MES25A0	CNC.J03	C-DE.AЯ46.B.62431	27.02.14	26.02.19	Китай
MES25C0	CNC.J03	C-DE.AЯ46.B.62431	27.02.14	26.02.19	Китай
MES25G0	CNC.J03	C-DE.AЯ46.B.62431	27.02.14	26.02.19	Китай
MES3500	CNC.J03	C-DE.AЯ46.B.62431	27.02.14	26.02.19	Китай
MES4000	CNC.J04	C-DE.AЯ46.B.62431	27.02.14	26.02.19	Китай
MES4010	CNC.J05	C-DE.AЯ46.B.62431	27.02.14	26.02.19	Китай
Резки					
MAS4201N	CNAS11ST1	C-DE.AЯ46.B.63040	31.03.14	30.03.19	Турция
MAS4601N	CNAS11EV1	C-DE.AЯ46.B.63040	31.03.14	30.03.19	Турция
MAS6200N	CNAS12	C-DE.AЯ46.B.63040	31.03.14	30.03.19	Турция
MAS9101N	AS9ST	C-DE.AЯ46.B.63040	31.03.14	30.03.19	Турция
Миксеры, блендеры, измельчители					
MFQ3010	CNHR19	C-DE.AЯ46.B.63982	11.06.14	10.06.19	Словения
MFQ3020	CNHR19	C-DE.AЯ46.B.63982	11.06.14	10.06.19	Словения
MFQ3520	CNHR17	C-DE.AЯ46.B.63982	11.06.14	10.06.19	Словения
MFQ3030	CNHR19	C-DE.AЯ46.B.63982	11.06.14	10.06.19	Словения
MFQ3555	CNHR18	C-DE.AЯ46.B.63982	11.06.14	10.06.19	Словения
MFQ4070	CNHR22	C-DE.AЯ46.B.63982	11.06.14	10.06.19	Словения
MFQ4020	CNHR22	C-DE.AЯ46.B.63982	11.06.14	10.06.19	Словения

Модель	Апробационный тип	Сертификат соответствия			Страна-изготовитель
		Регистрационный номер	Дата выдачи	Действует до	
Миксеры, блендеры, измельчители					
MFQ4080	CNHR22	C-DE.АЯ46.В.63982	11.06.14	10.06.19	Словения
MFQ36480	CNHR27	C-DE.АЯ46.В.63982	11.06.14	10.06.19	Словения
MFQ36440	CNHR27	C-DE.АЯ46.В.63982	11.06.14	10.06.19	Словения
MFQ36460	CNHR27	C-DE.АЯ46.В.63982	11.06.14	10.06.19	Словения
MFQ36GOLD	CNHR27	C-DE.АЯ46.В.63982	11.06.14	10.06.19	Словения
MMB1001	CNSM03ST	C-DE.АЯ46.В.66627	21.11.14	20.11.19	Турция
MMB2001	CNSM03EV	C-DE.АЯ46.В.66627	21.11.14	20.11.19	Турция
MMR1501	CNCM13ST2	C-DE.АЯ46.В.61496	17.01.14	16.01.19	Словения
MMR08A1	CNCM13ST1	C-DE.АЯ46.В.61496	17.01.14	16.01.19	Словения
MMR15A1	CNCM13ST2	C-DE.АЯ46.В.61496	17.01.14	16.01.19	Словения
MSM6B100	CNHR11	C-DE.АЯ46.В.62888	21.03.14	20.03.19	Словения
MSM6B150	CNHR11	C-DE.АЯ46.В.62888	21.03.14	20.03.19	Словения
MSM6B300	CNHR12	C-DE.АЯ46.В.62888	21.03.14	20.03.19	Словения
MSM6B700	CNHR12	C-DE.АЯ46.В.62888	21.03.14	20.03.19	Словения
MSM67PE	CNHR13	C-DE.АЯ46.В.65723	18.09.14	17.09.19	Словения
MSM6700	CNHR9EV	C-DE.АЯ46.В.65723	18.09.14	17.09.19	Словения
MSM6B500	CNHR12	C-DE.АЯ46.В.62888	21.03.14	20.03.19	Словения
MSM6B250	CNHR11	C-DE.АЯ46.В.62888	21.03.14	20.03.19	Словения
MSM66050RU	CNHR25	C-DE.АЯ46.В.62888	21.03.14	20.03.19	Словения
MSM66150RU	CNHR25	C-DE.АЯ46.В.62888	21.03.14	20.03.19	Словения
MSM67140RU	CNHR26	C-DE.АЯ46.В.62888	21.03.14	20.03.19	Словения
MSM67160RU	CNHR26	C-DE.АЯ46.В.62888	21.03.14	20.03.19	Словения
MSM66130	CNHR25	C-DE.АЯ46.В.62888	21.03.14	20.03.19	Словения
MSM67170	CNHR26	C-DE.АЯ46.В.62888	21.03.14	20.03.19	Словения
MSM67SPORT	CNHR26	C-DE.АЯ46.В.62888	21.03.14	20.03.19	Словения
MSM66155	CNHR25	C-DE.АЯ46.В.62888	21.03.14	20.03.19	Словения
MSM87160	CNHR28	C-DE.АЯ46.В.59536	20.08.13	19.08.18	Словения
MSM87165	CNHR28	C-DE.АЯ46.В.59536	20.08.13	19.08.18	Словения
MSM87180	CNHR28	C-DE.АЯ46.В.59536	20.08.13	19.08.18	Словения
MSM88190	CNHR29	C-DE.АЯ46.В.59536	20.08.13	19.08.18	Словения
MSM64035	CNHR24	C-DE.АЯ46.В.62888	21.03.14	20.03.19	Словения
MSM66020	CNHR25	C-DE.АЯ46.В.62888	21.03.14	20.03.19	Словения
MSM66110	CNHR25	C-DE.АЯ46.В.62888	21.03.14	20.03.19	Словения
MSM87130	CNHR28	C-DE.АЯ46.В.59536	20.08.13	19.08.18	Словения
MSM87140	CNHR28	C-DE.АЯ46.В.59536	20.08.13	19.08.18	Словения
MSM64155RU	CNHR24	C-DE.АЯ46.В.62888	21.03.14	20.03.19	Словения
MSM67165RU	CNHR26	C-DE.АЯ46.В.62888	21.03.14	20.03.19	Словения
MSM67190	CNHR26FP	C-DE.АЯ46.В.65723	18.09.14	17.09.19	Словения
MSM67150RU	CNHR26	C-DE.АЯ46.В.62888	21.03.14	20.03.19	Словения
MSM64120	CNHR24	C-DE.АЯ46.В.62888	21.03.14	20.03.19	Словения
MSM671X0	CNHR26FP	C-DE.АЯ46.В.65723	18.09.14	17.09.19	Словения
MSM671X1	CNHR26FP	C-DE.АЯ46.В.65723	18.09.14	17.09.19	Словения
MSM881X1	CNHR29	C-DE.АЯ46.В.59536	20.08.13	19.08.18	Словения
MSM881X2	CNHR29	C-DE.АЯ46.В.59536	20.08.13	19.08.18	Словения
MSM6B400	CNHR12	C-DE.АЯ46.В.62888	21.03.14	20.03.19	Словения
Кухонные комбайны					
MCM2050	CNCM11ST	C-DE.АЯ46.В.60779	26.11.13	25.11.18	Словения
MCM2150	CNCM11ST1	C-DE.АЯ46.В.60779	26.11.13	25.11.18	Словения
MCM4000	CNCM20	C-DE.АЯ46.В.60779	26.11.13	25.11.18	Словения
MCM4100	CNCM20	C-DE.АЯ46.В.60779	26.11.13	25.11.18	Словения
MCM4200	CNCM21	C-DE.АЯ46.В.60779	26.11.13	25.11.18	Словения
MCM4250	CNCM21	C-DE.АЯ46.В.60779	26.11.13	25.11.18	Словения
MCM62020	CNCM30	C-DE.АЯ46.В.60779	26.11.13	25.11.18	Словения
MCM64051	CNCM30	C-DE.АЯ46.В.60779	26.11.13	25.11.18	Словения
MCM64085	CNCM30	C-DE.АЯ46.В.60779	26.11.13	25.11.18	Словения
MCM68840	CNCM30	C-DE.АЯ46.В.60779	26.11.13	25.11.18	Словения
MCM68885	CNCM30	C-DE.АЯ46.В.60779	26.11.13	25.11.18	Словения
MUM4406	CNUM5ST	C-DE.АЯ46.В.60779	26.11.13	25.11.18	Словения
MUM4427	CNUM5ST	C-DE.АЯ46.В.60779	26.11.13	25.11.18	Словения
MUM4657	CNUM5ST	C-DE.АЯ46.В.60779	26.11.13	25.11.18	Словения
MUM4855	CNUM5ST	C-DE.АЯ46.В.60779	26.11.13	25.11.18	Словения
MUM4856EU	CNUM5ST	C-DE.АЯ46.В.60779	26.11.13	25.11.18	Словения
MUM4880	CNUM5ST	C-DE.АЯ46.В.60779	26.11.13	25.11.18	Словения
MUM52131	CNUM50	C-DE.АЯ46.В.60779	26.11.13	25.11.18	Словения
MUM54240	CNUM51	C-DE.АЯ46.В.60779	26.11.13	25.11.18	Словения
MUM54251	CNUM51	C-DE.АЯ46.В.60779	26.11.13	25.11.18	Словения
MUM56540	CNUM51	C-DE.АЯ46.В.60779	26.11.13	25.11.18	Словения
MUM57830	CNUM51	C-DE.АЯ46.В.60779	26.11.13	25.11.18	Словения
MUM57860	CNUM51	C-DE.АЯ46.В.60779	26.11.13	25.11.18	Словения
MUMXL20C	CNUM70	C-DE.АЯ46.В.60779	26.11.13	25.11.18	Словения
MUMXL40G	CNUM70	C-DE.АЯ46.В.60779	26.11.13	25.11.18	Словения
Кофемолки					
MKM6003	KM13	C-DE.АЯ46.В.62081	14.02.14	13.02.19	Словения
MKM6000	KM13	C-DE.АЯ46.В.62081	14.02.14	13.02.19	Словения
Мясорубки					
MFW1501	SFW1	C-DE.АЯ46.В.61421	13.01.14	12.01.19	Словения
MFW1545	CNFW2	C-DE.АЯ46.В.61421	13.01.14	12.01.19	Словения
MFW1550	CNFW2	C-DE.АЯ46.В.61421	13.01.14	12.01.19	Словения
MFW45020	CNFW5	C-DE.АЯ46.В.59504	16.08.13	15.08.18	Китай
MFW45120	CNFW5	C-DE.АЯ46.В.59504	16.08.13	15.08.18	Китай
MFW66020	CNFW6	C-DE.АЯ46.В.59504	16.08.13	15.08.18	Китай
MFW67440	CNFW7	C-DE.АЯ46.В.59504	16.08.13	15.08.18	Китай
MFW67600	CNFW7	C-DE.АЯ46.В.59504	16.08.13	15.08.18	Китай
MFW68640	CNFW8	C-DE.АЯ46.В.59504	16.08.13	15.08.18	Китай
MFW68660	CNFW8	C-DE.АЯ46.В.59504	16.08.13	15.08.18	Китай
MFW68680	CNFW8	C-DE.АЯ46.В.59504	16.08.13	15.08.18	Китай

 Beratung und Reparaturauftrag bei Störungen

D 0911 70 440 040

A 0810 550 511

CH 0848 840 040

Die Kontaktdaten aller Länder finden Sie im beiliegenden Kundendienst-Verzeichnis.

Robert Bosch Hausgeräte GmbH

Carl-Wery-Straße 34

81739 München, GERMANY

www.bosch-home.com



8001013355

950810