



# PARTYBOX 200

# PARTYBOX 300



**РУКОВОДСТВО ПОЛЬЗОВАТЕЛЯ**

---

## **ВАЖНЫЕ ПРАВИЛА ТЕХНИКИ БЕЗОПАСНОСТИ**

### **Проверьте напряжение в сети перед использованием**

**PARTYBOX 200/300** разработаны для использования в электрической сети переменного тока со значением напряжения в 100-240 В и частоты в 50/60 Гц. Подключение к сети с другими характеристиками может представлять собой угрозу безопасности и пожарную опасность, а также может повредить устройство. Если у вас имеются вопросы по требованиям к питанию конкретно вашей модели или по напряжению сети в вашей области, обратитесь к продавцу перед подключением устройства к розетке.

### **Не используйте удлинители**

Во избежание угроз безопасности используйте только шнур питания, поставляемый в комплекте устройства. Не рекомендуется использовать удлинитель с этим устройством. Не прокладывайте шнур питания устройства и других электрических приборов под коврами и ковровыми покрытиями и не ставьте на него тяжелые предметы. Поврежденный шнур питания следует немедленно заменить в авторизованном сервисном центре на шнур, который соответствует техническим характеристикам изготовителя.

### **Аккуратно обращайтесь со шнуром питания переменного тока**

При отключении шнура питания от розетки всегда тяните за вилку. Запрещается тянуть за шнур. Если вы не планируете использовать динамик на протяжении значительного периода времени, отключите его от сети питания.

### **Не открывайте корпус**

Внутри этого устройства нет компонентов, которые обслуживаются пользователем. Открытие корпуса может создать угрозу поражения током, а любое изменение устройства приведет к аннулированию гарантии. Если вода случайно попадет в устройство, немедленно отключите его от сети и обратитесь в авторизованный сервисный центр.

## **ПРЕДУПРЕЖДЕНИЕ ОБ ЭПИЛЕПТИЧЕСКИХ ПРИПАДКАХ** **У некоторых людей под воздействием мигающего света могут возникнуть эпилептические припадки.**

# СОДЕРЖАНИЕ

---

## ВАЖНЫЕ ПРАВИЛА ТЕХНИКИ БЕЗОПАСНОСТИ 2

ПРОВЕРЬТЕ НАПРЯЖЕНИЕ В СЕТИ ПЕРЕД ИСПОЛЬЗОВАНИЕМ	2
НЕ ИСПОЛЬЗУЙТЕ УДЛИНИТЕЛИ	2
АККУРАТНО ОБРАЩАЙТЕСЬ СО ШНУРОМ ПИТАНИЯ ПЕРЕМЕННОГО ТОКА	2
НЕ ОТКРЫВАЙТЕ КОРПУС	2

---

## 1. ВВЕДЕНИЕ 4

---

## 2. КОМПЛЕКТАЦИЯ 4

---

## 3. КРАТКИЙ ОБЗОР ИЗДЕЛИЯ 5

3.1 ВЕРХНЯЯ ПАНЕЛЬ	5
3.2 ЗАДНЯЯ ПАНЕЛЬ	5

---

## 4. РАЗМЕЩЕНИЕ 6

---

## 5. ВКЛЮЧЕНИЕ 7

---

## 6. ЗАРЯДКА (ТОЛЬКО МОДЕЛЬ PARTYBOX 300) 7

6.1 ЗАРЯДИТЕ УСТРОЙСТВО	7
6.2 ПРОВЕРЬТЕ УРОВЕНЬ ЗАРЯДА АККУМУЛЯТОРА	7

---

## 7. ВОСПРОИЗВЕДЕНИЕ МУЗЫКИ НА PARTYBOX 8

7.1 ПОДКЛЮЧЕНИЕ ПО BLUETOOTH	8
7.2 ПОДКЛЮЧЕНИЕ USB	8
7.3 ПОДКЛЮЧЕНИЕ AUX	8
7.4 ПОДКЛЮЧЕНИЕ INPUT	9
7.5 МИКШИРОВАНИЕ ЗВУКА С МИКРОФОНОМ ИЛИ ГИТАРОЙ	9
7.6 ЗАРЯДКА ВНЕШНИХ USB-УСТРОЙСТВ	10

---

## 8. ПЕРЕНОСКА PARTYBOX 10

---

## 9. НАСТРОЙКИ 11

9.1 РЕЖИМ TWS	11
9.2 ДЕМО-РЕЖИМ	11
9.3 РЕЖИМ ОЖИДАНИЯ	11

---

## 10. ТЕХНИЧЕСКИЕ ХАРАКТЕРИСТИКИ 12

---

## 11. УСТРАНЕНИЕ НЕПОЛАДОК 12

---

## 12. СООТВЕТСТВИЕ НОРМАТИВАМ 13

---

## 13. ЛИЦЕНЗИЯ 13

## 1. ВВЕДЕНИЕ

Поздравляем с покупкой! Данное руководство содержит информацию об акустических системах **JBL PARTYBOX 200** и **PARTYBOX 300**. Мы призываем вас прочитать данное руководство с описанием изделия и пошаговыми инструкциями, которые помогут вам выполнить настройку и начать работу. Перед использованием изделия ознакомьтесь со всеми инструкциями по технике безопасности.

По любым вопросам касательно данных устройств, их установки или эксплуатации обращайтесь к продавцу или в службу поддержки пользователей, либо посетите наш веб-сайт: [www.jbl.com](http://www.jbl.com).

## 2. КОМПЛЕКТАЦИЯ

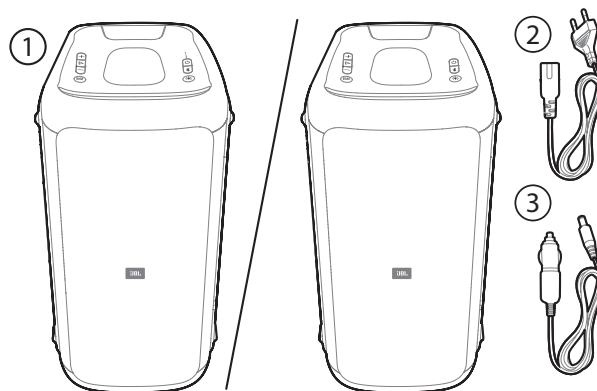

- 1) Основное устройство
  - 2) Кабель питания\*
  - 3) Кабель питания для автомобильного прикуривателя
- \*Длина кабеля питания и тип розетки зависят от региона

## 3. КРАТКИЙ ОБЗОР ИЗДЕЛИЯ

### 3.1 Верхняя панель

PartyBox 300

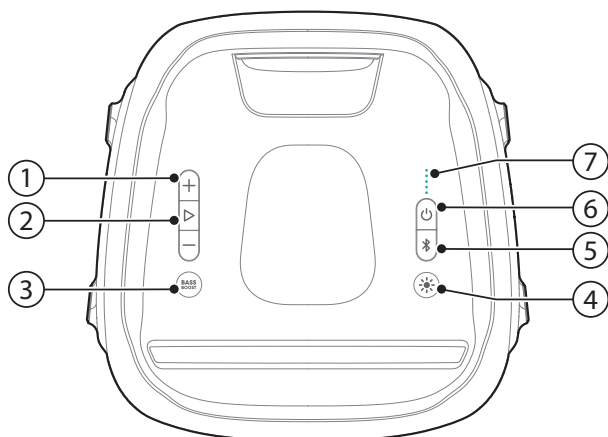

PartyBox 200

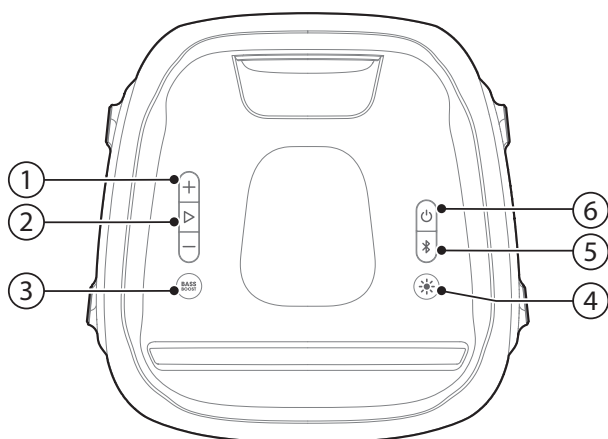

- 1) + / -
  - Увеличение/уменьшение громкости.
- 2) ▷
  - Воспроизведение/пауза.
- 3) **BASS BOOST**
  - Нажмите, чтобы увеличить/уменьшить басы.
- 4) ✨
  - Нажимайте для переключения между различными вариантами световых эффектов.
  - Нажмите для выключения/включения подсветки.
  - Нажмите и удерживайте 2 секунды для включения/выключения световой вспышки.
- 5) ✨
  - Нажмите для перехода в режим сопряжения по Bluetooth.
  - Нажмите и удерживайте 2 секунды для перехода в режим TWS (True Wireless Stereo – подлинное беспроводное стереозвучание).

- Нажмите и удерживайте 10 секунд, чтобы забыть все сопряженные устройства.

- 6) ⏻
  - Включение/выключение питания.
- 7) ●●●●● (PartyBox 300 only)
  - Индикатор уровня заряда аккумулятора.

#### Предупреждение:

- Не смотрите прямо на светоизлучающие элементы, когда подсветка устройства включена.

#### Сигналы индикатора

⏻	○ Белый (не мигает)	Питание включено
	● Желтый (не мигает)	Режим ожидания
	● Не горит	Питание выключено
✨	⚙ Белый (быстро мигает)	Выполняется сопряжение
	○ Белый (не мигает)	Подключение установлено
	● Не горит	Не подключено
<b>BASS BOOST</b>	○ Белый (не мигает)	Включено
	● Не горит	Выключено
●●●●● (только PartyBox 300)	● Красный (быстро мигает)	Аккумулятор разряжен
	⚙ Белый (медленно мигает)	Идет зарядка
	○ Белый (не мигает)	Аккумулятор заряжен

### 3.2 Задняя панель

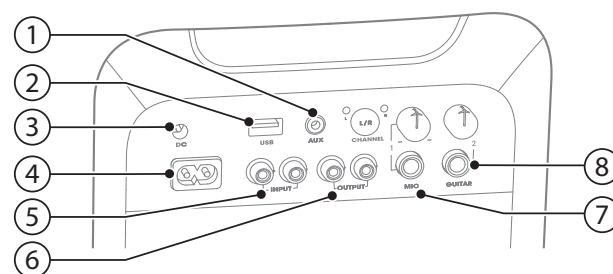

- 1) **AUX**
  - Можно подключиться к внешнему аудиоустройству с помощью 3,5-мм аудиокабеля (не входит в комплект).
- 2) **USB**
  - Подключение USB-накопителя.
  - Зарядка внешнего USB-устройства.
- 3) **DC**
  - Подключение к автомобильному прикуривателю.
- 4) **AC**
  - Подключение к электросети.

#### 5) INPUT

- Подключение к гнезду звукового выхода на аналоговом устройстве с помощью аудиокабеля RCA - красный/белый (не входит в комплект).

#### 6) OUTPUT

- Подключение к гнезду звукового входные на аналоговом устройстве с помощью аудиокабеля RCA - красный/белый (не входит в комплект).

#### 7) MIC

- Подключение микрофона.

#### 8) GUITAR

- Подключение гитары.

## 4. РАЗМЕЩЕНИЕ

### Примечания:

- Для того чтобы качество звучания было максимальным, два высокочастотных динамика должны быть расположены сверху корпуса устройства.
- Не садитесь на устройство и не давите на нее. Это может привести к сбоям в работе, повреждению устройства и к травмам.

Установите акустическую систему на ровную устойчивую поверхность резиновыми ножками вниз. Акустическую систему можно установить как вертикально, так и горизонтально. Изделие автоматически оптимизирует звучание в зависимости от расположения.



## 5. ВКЛЮЧЕНИЕ

### Предупреждения:

- Используйте только прилагаемый кабель питания.
- Для **PartyBox 300** может использоваться либо **AC / DC** мощность, либо встроенная батарея. используется как источник питания.

1. Вставьте **кабель питания** в гнездо мощность на задней панели акустической системы, затем вставьте другой конец кабеля в розетку.

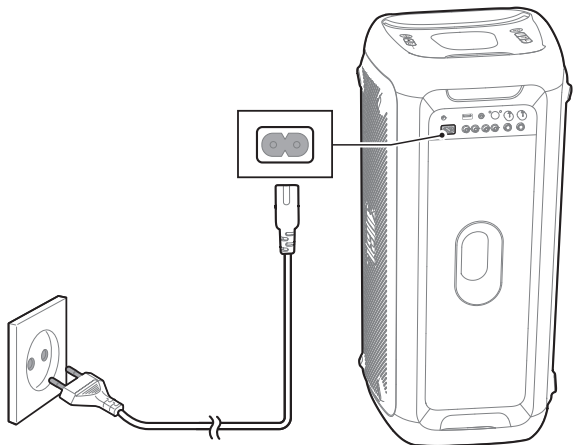

2. Вставьте кабель в гнездо **DC** мощность на акустической системе, затем вставьте другой конец кабеля в прикуриватель автомобиля.

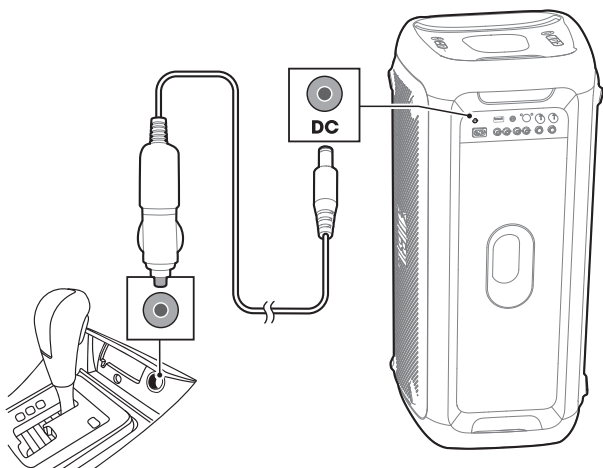

## 6. ЗАРЯДКА (только модель PartyBox 300)

Питание модели **PartyBox 300** производится от встроенного перезаряжаемого аккумулятора.

### Примечания:

- Перед первым использованием полностью зарядите встроенный аккумулятор: это продлит срок службы аккумулятора.
- Заряжать встроенный аккумулятор можно только от электросети.

### 6.1 Зарядите устройство

Используйте **AC** мощность для зарядки **PartyBox 300**.

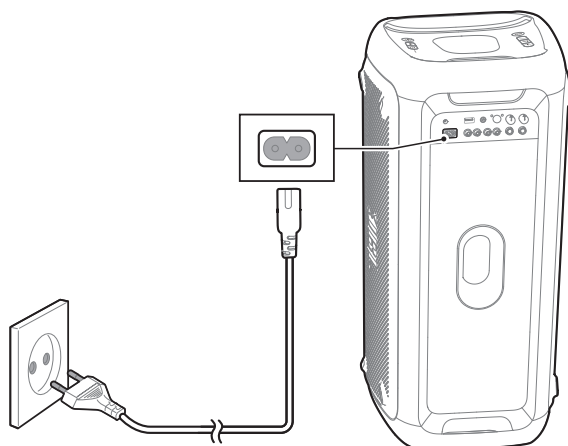

### 6.2 Проверьте уровень заряда аккумулятора

Питание акустической системы производится от встроенного перезаряжаемого аккумулятора. Сразу после включения на устройстве отображается уровень заряда аккумулятора. Чтобы проверить состояние аккумулятора **PartyBox**, достаточно нажать на любую кнопку.

## 7. ВОСПРОИЗВЕДЕНИЕ МУЗЫКИ НА PARTYBOX

### 7.1 Подключение по Bluetooth

На **PartyBox** можно воспроизводить музыку со смартфона или планшета с функцией Bluetooth.

1. Нажмите  для перехода в режим сопряжения по Bluetooth.
2. Выберите "**PartyBox 200**" или "**PartyBox 300**" для подключения.

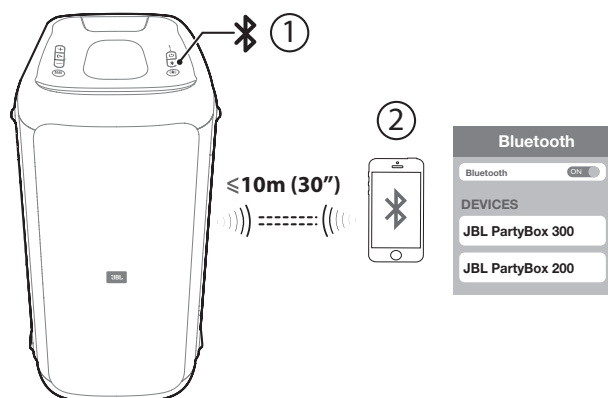

3. После подключения начнется потоковая передача аудиосигнала с устройства Bluetooth на акустическую систему.

#### Примечания:

- Акустическая система может запомнить до 8 устройств. Девятое сопряженное устройство заменит в памяти первое.
- Рабочее расстояние между акустической системой и устройством Bluetooth составляет примерно 10 метров.
- Если при подключении устройства Bluetooth запрашивается PIN-код, введите "0000".
- На качество связи по Bluetooth могут влиять расстояние между акустической системой и устройством Bluetooth, а также условия эксплуатации.

#### Для отключения Bluetooth-устройства:

- выключите акустическую систему, или
- выключите Bluetooth на устройстве, или
- переместите устройство на расстояние, превышающее рабочий диапазон Bluetooth.

#### Для повторного подключения Bluetooth-устройства:

- при первом включении акустической системы она автоматически пытается подключиться к последнему подключенному устройству;
- если этого не произошло, выберите "**JBL PartyBox 300**" или "**JBL PartyBox 200**" на Bluetooth-устройстве, чтобы выполнить подключение.

#### Примечание:

- Чтобы выйти из режима Bluetooth, вставьте USB-накопитель.

### 7.2 Подключение USB

Акустическая система **PartyBox** позволяет прослушивать музыку с USB-накопителя, например, MP3-плеер.

Вставьте USB-накопитель в USB-порт на акустической системе **PartyBox**.

Воспроизведение музыки начнется автоматически. Если этого не произошло, убедитесь в том, что на USB-устройстве есть аудиозаписи в поддерживаемом формате.

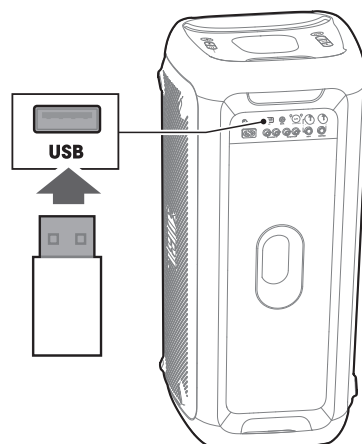

#### Аудио-форматы

Расширение	Кодек	Частота дискретизации	Скорость передачи
WAVE	PCM	44,1 КГц ~ 192 КГц	<5 Мб/с
	LPCM	44,1 КГц ~ 192 КГц	<5 Мб/с
	IMA_ADPCM	44,1 КГц ~ 192 КГц	<5 Мб/с
	MPEG	44,1 КГц ~ 192 КГц	<5 Мб/с
	MULAW	44,1 КГц ~ 192 КГц	<5 Мб/с
MP3	MPEG1, слой 1/2/3	32 КГц ~ 48 КГц	32 Кб/с ~ 320 Кб/с
	MPEG2, слой 1/2/3	16 КГц ~ 24 КГц	8 Кб/с ~ 160 Кб/с
	MPEG2.5, слой 3	8 КГц ~ 12 КГц	8 Кб/с ~ 160 Кб/с
WMA		≤320 Кб/с	8 Кб/с ~ 48 Кб/с

### 7.3 Подключение AUX

#### Примечания:

- Если воспроизведение с USB-носителя не осуществляется, может начаться автоматическое воспроизведение с подключенного по Bluetooth устройства.
- При воспроизведении с USB-носителя Bluetooth не может его прервать.
- Порядок приоритетности следующий: USB, Bluetooth, затем AUX.



Для воспроизведения музыки на акустической системе с портативного устройства сначала следует убедиться в том, что подключение по Bluetooth или с USB отсутствует.

1. Подсоедините 3,5-мм аудиокабель (не входит в комплект) к:
  - гнезду для наушников на портативном аудиоустройстве;
  - гнезду **AUX** на акустической системе.
2. Включите портативное аудиоустройство, чтобы начать воспроизведение.

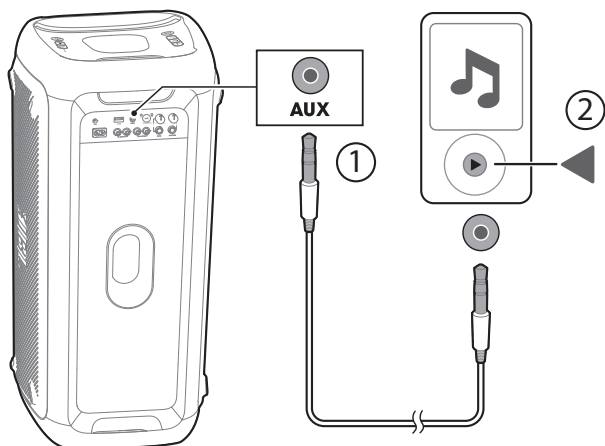

**Примечание:**

- Чтобы выйти из режима AUX, сначала выберите в качестве источника Bluetooth или USB.

**7.4 Подключение INPUT**

**Примечание:**

- Для воспроизведения музыки с аналогового устройства на акустическую систему сначала убедитесь в отсутствии подключения по Bluetooth, **AUX** или подключенного **USB**-носителя.

Подключите пару аудиокабелей **RCA** (красный/белый, не входят в комплект) к:

- выходным гнездам **RCA** (красному/черному) на аналоговом устройстве (телевизоре, DVD-плеере и т.п.);
- гнездам **INPUT (L/R)** на задней панели акустической системы.

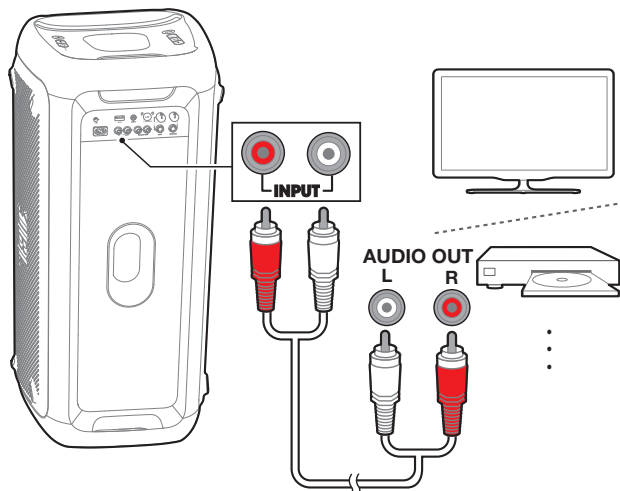

**7.5 Микширование звука с микрофоном или гитарой**

Если у вас есть микрофон (не входит в комплект) или электрогитара (не входит в комплект), можно микшировать их звук с источником аудио.

1. Поверните против часовой стрелки ручку громкости **MIC/GUITAR**, чтобы уменьшить громкость.
2. Подсоедините микрофон или гитару к гнезду **MIC/GUITAR** на акустической системе.
3. Пойте или играйте на гитаре.
  - Для регулировки громкости источника аудио нажимайте **+ / -**;
  - Для регулировки громкости микрофона или гитары поворачивайте ручку громкости **MIC/GUITAR**.

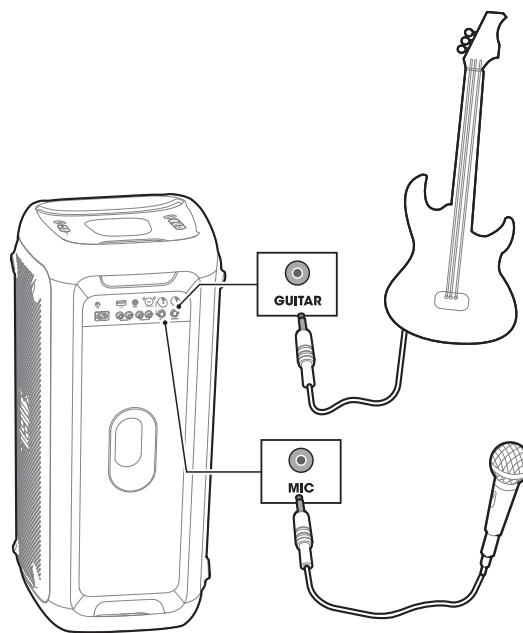

**Предупреждение:**

- Если вы больше не используете микрофон или гитару, уменьшите громкость **MIC/GUITAR** до минимума и извлеките микрофон/гитару из гнезда.

## 7.6 Зарядка внешних USB-устройств

Акустическую систему можно использовать для зарядки аккумулятора перезаряжаемых USB-устройств. Подсоедините USB-устройство к USB-порту на задней панели акустической системы.

PartyBox 300

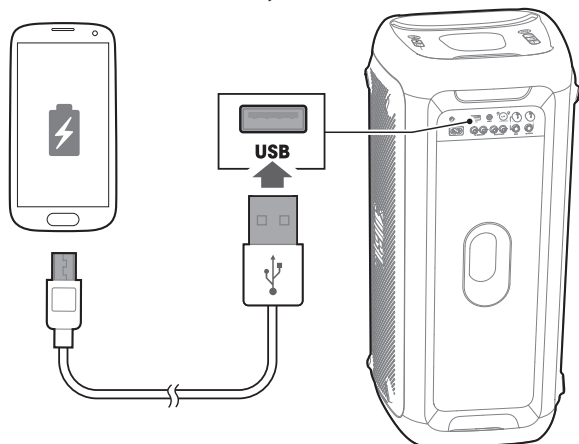

PartyBox 200

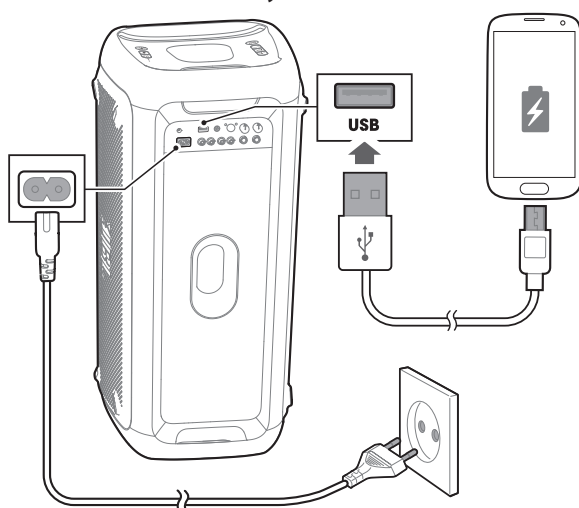

## 8. ПЕРЕНОСКА PARTYBOX

### Предупреждения:

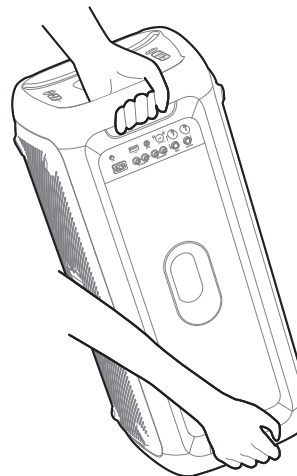

- Перед переноской устройства убедитесь в том, что все провода отсоединены.
- Во избежание травм и повреждения устройства крепко держите его при переноске.



## 9. НАСТРОЙКИ

### 9.1 Режим TWS

Две акустические системы **PartyBox** можно соединить между собой в режиме TWS.

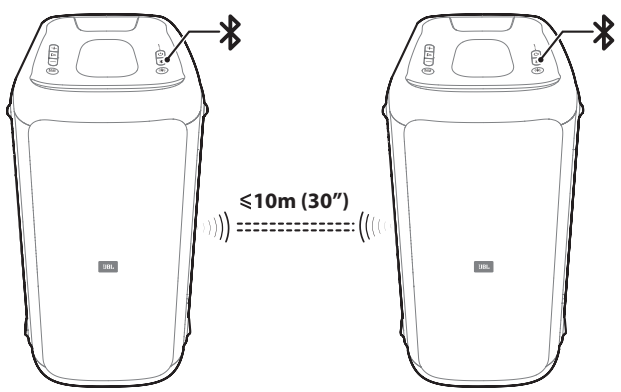

1. Одновременно нажмите и удерживайте кнопку  на обеих акустических системах в течение 5 секунд, чтобы создать TWS-соединение. По умолчанию акустическая система, подключенная к смартфону, будет основной (левый (L) канал), вторая – зависимой (правый (R) канал).
2. Нажимайте кнопку **L/R** для переключения между левым каналом / правым каналом / стерео. Вторая акустическая система изменит настройку автоматически.
3. В режиме TWS нажмите и удерживайте в течение 5 секунд кнопку  на каждой акустической системе или выключите ее, чтобы выйти из режима TWS.



### 9.2 Демо-режим

**Предупреждения:**

- Если вы включили питание **AC** тока (только **PartyBox 300**), то вы включите его, демонстрационный режим будет возобновлен автоматически.
- Для перехода в демо-режим убедитесь, что акустическая система **PartyBox** работает от источника **AC** тока.



Для того чтобы перейти в демо-режим или выйти из него, одновременно нажмите и удерживайте кнопки  и  в течение 5 секунд.

В демо-режиме все входные источники отключаются, также отключаются все кнопки, кроме **+ / - /  / BASS BOOST**.

**Примечание:**

- **PartyBox** оснащена 3 встроенными 30-секундными музыкальными треками.

**Воспроизведение**

- Один раз нажмите кнопку , чтобы начать воспроизведение, приостановить или возобновить его.
- Один раз нажмите кнопку  после паузы, чтобы воспроизвести следующий трек.

### 9.3 Режим ожидания

Акустическая система переходит в режим ожидания после 20 минут бездействия.

- Если **PartyBox** работает от аккумулятора, она автоматически выключится после 20 минут бездействия.
- Если **PartyBox** питается от источника питания **AC** или **DC** тока, продукт переходит в режим ожидания, если не действует в течение 20 минут.

Нажмите кнопку питания  или начните воспроизведение по Bluetooth в режиме ожидания, чтобы перевести акустическую систему в обычный режим.

## 10. ТЕХНИЧЕСКИЕ ХАРАКТЕРИСТИКИ

Наименование изделия	PartyBox 300	PartyBox 200
Питание от переменного тока	100 - 240 В ~ 50/60Гц	
Питание от постоянного тока	12 В = 8 А	
Встроенный аккумулятор	Литий-ионный 10.4 А*ч, 7.2 В	Нет
Потребляемая мощность	60 Вт	
Потребляемая мощность в режиме ожидания	<2 Вт с подключением по Bluetooth; <0.5 Вт без подключения по Bluetooth	
Выход USB	5 В = 2.1 А	
Динамики	2 низкочастотных + 3 высокочастотных динамика	
Импеданс	4 Ом	
Общая выходная мощность	120 Вт (среднеквадратическое)	
Коэффициент «сигнал-шум»	65 дБА	
Частотная характеристика	45 Гц – 18 КГц (-6 дБ)	
Версия Bluetooth	4.2	
Профиль Bluetooth	A2DP, AVRCP	
Частотный диапазон передатчика Bluetooth	2402-2480 КГц	
Максимальная мощность передатчика Bluetooth	8 дБ/мВт (ЭИИМ)	
Модуляция передатчика Bluetooth	GFSK, π/4 DQPSK, 8DPSK	
Диапазон действия Bluetooth	Около 10 метров	
Формат USB	FAT16, FAT32	
Формат файлов на USB	.mp3, .wma, .wav	
Входная чувствительность	<ul style="list-style-type: none"> <li>AUX in: 500 мВ среднеквадратическое (разъем RCA); 250 мВ среднеквадратическое (разъем 3.5 мм).</li> <li>Цифровой вход: Bluetooth/USB -12 дБ полной шкалы</li> </ul>	
Габариты (Д x В x Ш)	330 x 688 x 323 мм	
Вес	15.84 кг	15.32 кг

## 11. УСТРАНЕНИЕ НЕПОЛАДОК

### Предупреждение:

- Не пытайтесь ремонтировать изделие самостоятельно. Если у вас возникли проблемы с использованием акустической системы, проверьте следующие пункты перед тем, как обращаться за технической поддержкой.

### Система

Устройство не включается.

- Проверьте, подсоединен ли кабель питания к розетке и к **PartyBox**.
- Для модели **PartyBox 300**: если вы не используете кабель питания, убедитесь, что акустическая система полностью заряжена.

### Звук

Нет звука от акустической системы **PartyBox**.

- Убедитесь в том, что **PartyBox** включена.
- Убедитесь в том, что уровень громкости достаточный.
- Убедитесь в том, что акустическая система подключена к источнику музыки.

### Bluetooth

Не удается установить соединение между внешним устройством и **PartyBox**.

- Убедитесь в том, что вы включили функцию Bluetooth на устройстве.
- Акустическая система **PartyBox** уже подключена к другому Bluetooth-устройству. Нажмите и удерживайте кнопку Bluetooth, чтобы разорвать соединение и создать пару с новым устройством.

Низкое качество аудио с подключенного Bluetooth-устройства.

- Плохой прием сигнала Bluetooth. Переместите устройство ближе к акустической системе **PartyBox** или устраните препятствие между устройством и **PartyBox**.

---

## 12. СООТВЕТСТВИЕ НОРМАТИВАМ

Изделие соответствует законам ЕС в области электроэнергетики.

### Работа с подключением по Bluetooth

Изделие предназначено для потоковой передачи музыки по Bluetooth. Когда акустическая система соединена с внешним устройством по Bluetooth, для надлежащей работы Bluetooth-соединение должно постоянно оставаться активным.

Акустическая система переходит в режим ожидания после 20 минут бездействия, энергопотребление в режиме ожидания не превышает 2 Вт. Вывести устройство из режима ожидания можно с помощью подключения к ней по Bluetooth и запуска воспроизведения.

### Работа без подключения по Bluetooth

Акустическая система переходит в режим ожидания после 20 минут бездействия. Энергопотребление в режиме ожидания не превышает 0,5 Вт.

---

## 13. ЛИЦЕНЗИЯ



Словесный знак и логотипы Bluetooth® являются зарегистрированными торговыми марками компании Bluetooth SIG, Inc., и любое использование этих марок компанией HARMAN International Industries, Incorporated является лицензированным. Все торговые марки и торговые наименования являются собственностью соответствующих владельцев.

Торговая марка : JBL  
Назначение товара : Активная акустическая система  
Изготовитель : Харман Интернешнл Индастриз Инкорпорейтед, США, 06901 Коннектикут, г.Стэмфорд, Атлантик Стрит 400, офис 1500  
Страна происхождения : Китай  
Импортер в Россию : ООО "ХАРМАН РУС СиАйЭс", Россия, 127018, г.Москва, ул. Двинцев, д.12, к 1  
Гарантийный период : 1 год  
Информация о сервисных центрах : [www.harman.com/ru](http://www.harman.com/ru) тел. +7-800-700-0467  
Срок службы : 5 лет

Товар сертифицирован



Дата производства : Дата изготовления устройства определяется по двум буквенным обозначениям из второй группы символов серийного номера изделия, следующих после разделительного знака «-». Кодировка соответствует порядку букв латинского алфавита, начиная с января 2010 года: 000000-MY0000000, где «M» - месяц производства (A - январь, B - февраль, C - март и т.д.) и «Y» - год производства (A - 2010, B - 2011, C - 2012 и т.д.).



HARMAN International Industries,  
Incorporated 8500 Balboa  
Boulevard, Northridge, CA 91329  
USA  
[www.jbl.com](http://www.jbl.com)

© 2018 HARMAN International Industries, Incorporated. Все права защищены. JBL – это торговая марка компании HARMAN International Industries Incorporated, зарегистрированной в США и других странах. Функции, характеристики и внешний вид могут изменяться без предварительного уведомления. Словесный товарный знак и логотип Bluetooth® являются зарегистрированными товарными знаками, принадлежащими корпорации Bluetooth SIG, Inc., и всякое их использование компанией HARMAN International Industries, Incorporated осуществляется в рамках лицензионного соглашения. Другие товарные марки и торговые названия принадлежат своим владельцам. HDMI, логотип HDMI и High-Definition Multimedia Interface являются товарными знаками или зарегистрированными товарными знаками HDMI Licensing LLC в США и других странах. Произведено по лицензии Dolby Laboratories. Dolby, Dolby Audio, Pro Logic и символ с двойной буквой D являются торговыми марками Dolby Laboratories.