



BG	Микровълнова фурна	Ръководство за употреба	2
KK	Микротолқынды пеш	Қолдану туралы нұсқаулары	22
RU	Микроволновая печь	Инструкция по эксплуатации	42
UK	Мікрохвильова піч	Інструкція	63



СЪДЪРЖАНИЕ

1. ИНФОРМАЦИЯ ЗА СИГУРНОСТ.....	3
2. ИНСТРУКЦИИ ЗА СИГУРНОСТ.....	6
3. ОПИСАНИЕ НА УРЕДА.....	7
4. ПРЕДИ ПЪРВАТА УПОТРЕБА.....	9
5. ВСЕКИДНЕВНА УПОТРЕБА.....	9
6. АВТОМАТИЧНИ ПРОГРАМИ.....	13
7. ИЗПОЛЗВАНЕ НА ПРИНАДЛЕЖНОСТИТЕ.....	15
8. ДОПЪЛНИТЕЛНИ ФУНКЦИИ.....	16
9. ПРЕПОРЪКИ И СЪВЕТИ.....	16
10. ГРИЖИ И ПОЧИСТВАНЕ.....	17
11. ОТСТРАНЯВАНЕ НА НЕИЗПРАВНОСТИ.....	18
12. ИНСТАЛИРАНЕ.....	19

МИСЛИМ ЗА ВАС

Благодарим ви, че закупихте уред от Electrolux. Избрахте продукт, който носи със себе си десетилетия професионален опит и нововъведения. Оригинален и стилен, той е създаден с мисъл за вас. Така че, когато и да го използвате, можете да сте сигурни, че ще получите невероятни резултати по всяко време.

Добре дошли в Electrolux.

Посетете нашия уебсайт, за да:



Получите полезни съвети, брошури, отстраняване на неизправности, сервисна информация:

www.electrolux.com



Регистрирайте своя продукт за по-добро обслужване:

www.registerelectrolux.com



Купите аксесоари, консумативи и оригинални резервни части за вашия уред:

www.electrolux.com/shop

ГРИЖИ ЗА КЛИЕНТА И ОБСЛУЖВАНЕ

Препоръчваме използването на оригинални резервни части.

Когато се свързвате с нашия оторизиран отдел "Обслужване", трябва да имате под ръка следната информация: Модел, PNC (номер на продукт), сериен номер.

Информацията можете да намерите на табелката с данни.



Предупреждение / Внимание-Важна информация за безопасност



Обща информация и съвети



Информация за опазване на околната среда

Запазваме си правото на изменения.

1. ⚠ ИНФОРМАЦИЯ ЗА СИГУРНОСТ

Внимателно прочетете предоставените инструкции преди инсталиране и употреба на уреда. Производителят не носи отговорност за неправилно инсталиране и употреба, предизвикани от неправилно използване. Винаги запазвайте инструкциите с уреда за бъдещи справки.

1.1 Безопасност за децата и хората с ограничени способности



ПРЕДУПРЕЖДЕНИЕ!

Риск от задушаване, нараняване или трайно увреждане.

- Този уред може да бъде използван от деца над 8 годишна възраст, както и лица с намалени физически, сетивни и умствени възможности или лица без опит и познания, само ако те са под наблюдение или бъдат инструктирани относно безопасната употреба на уреда и възможните рискове.
- Не позволявайте на децата да си играят с уреда. Деца под 3 години не трябва да бъдат оставяни без надзор в близост до уреда.
- Съхранявайте всички опаковъчни материали далеч от деца.
- Пазете децата и домашните любимци далеч от уреда, когато работи или когато изстива. Достъпните части са горещи.
- Ако уредът има механизъм за защита от деца, препоръчваме да го активирате.
- Почистването и поддръжката не трябва да се извършват от деца, ако не са под наблюдение.
- Дръжте уреда и кабела му далеч от деца под 8-годишна възраст.

1.2 Общи мерки за безопасност

- Този уред е предназначен за употреба в домашни условия и подобни приложения като:
 - Селскостопански къщи; кухненски зони за персонал в магазини, офиси и други работни места;
 - От клиенти в хотели, мотели, места за отдих и други места за живеене
- Уредът се нагорещява отвътре, когато работи. Не докосвайте нагревателните елементи, които са вътре в уреда. Винаги използвайте ръкавици за фурна при изваждане или поставяне на аксесоари или съдове за печене.
- Не почиствайте уреда чрез почистващ апарат за пара.
- Преди поддръжка изключете уреда и извадете щепсела на захранването от контакта на ел. мрежата.
- Ако вратата или уплътненията на вратата са повредени, с уреда не трябва да се работи, докато не се ремонтира от квалифициран техник.
- Ако захранващият кабел е повреден, той трябва да се смени от производителя, оторизиран сервизен център или лица със сходна квалификация, за да се избегне опасност.
- Само квалифициран техник може да извършва техническо обслужване или ремонт, включващ отстраняване на капака, който осигурява защита срещу излагане на микровълнова енергия.
- Не използвайте уреда с външен таймер или отделна система за дистанционно управление.
- Не подгрявайте течности или други храни в затворени опаковки. Съществува опасност от експлозия.
- Използвайте само съдове, които са подходящи за употреба в микровълнови фурни.

- При затопляне на храна в пластмасови или хартиени опаковки, проверявайте често фурната поради опасност от запалване.
- Уредът е предназначен за затопляне на храна и напитки. Изсушаването на храна или дрехи и затоплянето на нагриващи подложки, чехли, гъби, влажни кърпи и други такива може да доведе до нараняване, запалване или пожар.
- Ако се отделя дим, изключете или издърпайте щепсела на уреда и дръжте вратата затворена, за да потушите всякакви пламъци.
- Микровълновото загряване на напитки може да доведе до закъсняло, изригващо кипване. Трябва да се внимава при боравене с опаковките.
- Съдържанието на бутилките за хранене и бурканчетата с бебешки храни трябва да се разбърква или разклаща и да се проверява температурата преди консумация, за да се избегнат изгаряния.
- Яйца с черупки и цели твърдо сварени яйца не трябва да се нагриват в уреда, тъй като може да експлодират, дори след като микровълновото нагриване е приключило.
- Уредът трябва да се почиства редовно и да се отстраняват остатъците от храна.
- Неподдържане на микровълновата фурна чиста може да доведе до повреда на повърхността, което може да се отрази неблагоприятно на живота на уреда и да доведе до опасна ситуация.
- Температурата на достъпната повърхност може да е висока по време на работа на уреда.
- Микровълновата фурна не трябва да се поставя в шкафове, освен ако не е тествана за шкафове.
- Задната повърхност на уредите трябва да бъде поставена до стена.
- Не използвайте абразивни почистващи препарати или остри метални прибори за стъргане при

почистване на стъклото на вратичката, тъй като те могат да надраскат повърхността и да доведат до напукване на стъклото.

- Обърнете внимание на минималните размери на шкафа (ако е приложимо). Вижте главата за инсталиране.
- Уредът трябва работи, докато декоративната врата е отворена (ако е приложимо).

2. ИНСТРУКЦИИ ЗА СИГУРНОСТ

2.1 Инсталиране



ПРЕДУПРЕЖДЕНИЕ!

Уредът трябва да се инсталира само от квалифицирани лица.

- Отстранете всички опаковки
- Не инсталирайте и не използвайте повреден уред.
- Спазвайте инструкциите за инсталиране, приложени към уреда.
- Винаги внимавайте, когато местите уреда, тъй като е тежък. Винаги носете предпазни ръкавици.
- Никога не дърпайте уреда за дръжката.
- Трябва да спазвате минималното разстояние до други уреди и устройства.
- Уверете се, че уредът се монтира под и в близост до безопасни конструкции.
- Страничните стени на уреда могат да са в непосредствена близост до други уреди или шкафове със същата височина.

2.2 Свързване към електрическата мрежа



ПРЕДУПРЕЖДЕНИЕ!

Риск от пожар и токов удар.

- Всички електрически свързвания трябва да бъдат извършени от квалифициран електротехник.
- Уредът трябва да е заземен.

- Уверете се, че информацията за електричеството от табелката с данни съответства на електрозахранването. В противен случай се свържете с електротехник.
- Ако фурната се включва в контакта чрез удължител, то кабелът му трябва да бъде заземен.
- Внимавайте да не повредите захранващия щепсел и захранващия кабел. Свържете се със сервиза или електротехник за смяната на повреден захранващ кабел.
- Не дърпайте захранващия кабел, за да изключите уреда. Винаги издърпайте щепсела.

2.3 Употреба



ПРЕДУПРЕЖДЕНИЕ!

Риск от нараняване, изгаряния, токов удар или експлозия.

- Не променяйте спецификациите на уреда.
- Не оставяйте уреда без надзор, докато работи.
- Не оказвайте натиск върху отворената вратичка.
- Уверете се, че вентилационните отвори не са блокирани.
- Не използвайте уреда като работна повърхност и не използвайте вътрешността на фурната като място за съхранение.

2.4 Грижи и почистване



ПРЕДУПРЕЖДЕНИЕ!

Опасност от нараняване, пожар или повреда на уреда.

- Преди поддръжка изключете уреда и извадете щепсела на захранването от контакта на ел. мрежата.
- Почиствайте редовно уреда, за да предотвратите разваляне на повърхностния материал.
- Не позволявайте разсипване на храна или остатъци от препарат за почистване да се натрупват по повърхностите на уплътнението на вратата.
- Оставянето на мазнина или храна в уреда може да причини пожар.

- Почиствайте уреда с навлажнена мека кърпа. Използвайте само неутрални препарати. Не използвайте абразивни продукти, абразивни стъргалки, разтворители или метални предмети.
- Ако използвате спрей за фурна, следвайте инструкциите за безопасност на опаковката.

2.5 Изхвърляне



ПРЕДУПРЕЖДЕНИЕ!

Риск от нараняване или задушаване.

- Изключете уреда от електрозахранването.
- Отрежете захранващия кабел и го изхвърлете.

3. ОПИСАНИЕ НА УРЕДА

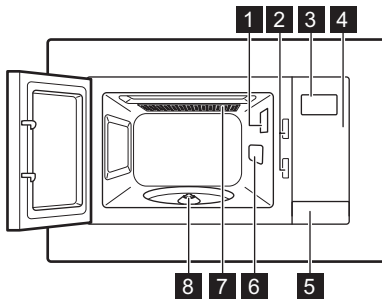

3.1 Общ преглед

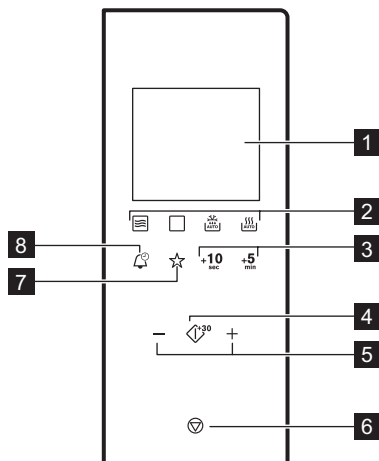

- 1 Лампичка
- 2 Система за безопасно заключване
- 3 Екран
- 4 Командно табло
- 5 Устройство за отваряне на вратичка
- 6 Капак вълновод
- 7 Грил
- 8 Въртяща се поставка

3.2 Командно табло



Символ	Функция	Описание
1 —	Екран	Показва настройките и часа.
2 	Функционални полета	За задаване на функцията за микровълнова фурна / комбинирана функция / грил / автоматично размразяване и автоматично готвене.
3 +10 sec, +5 min	Полета за задаване на време	За настройка на желаното време.
4 	Старт / +30 сек	За да включите уреда или да увеличите времето за готвене за 30 секунди на пълна мощност.
5 — +	Полета за Настройка	За настройка на време, тегло или температура.
6 	Стоп / Изчистване	За деактивиране на уреда или изтриване на настройките за готвене.
7 	Любими	За запазване на една любима комбинация от параметри за готвене.
8 	Часовник	За да сверите часовника / напомняне.

3.3 Принадлежности

Въртящ се комплект

- i** Винаги използвайте въртящ се комплект, за да подготвите храната в микровълновата фурна.

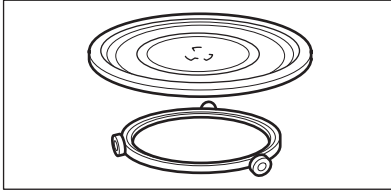

Стъклена тава за готвене и водач.

Скара на грила

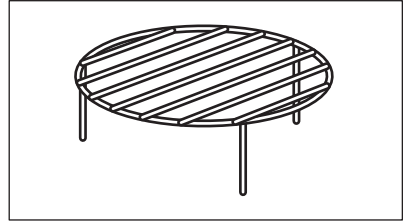

Използвайте за:

- печене на грил
- комбинирано готвене

4. ПРЕДИ ПЪРВАТА УПОТРЕБА

- !** **ПРЕДУПРЕЖДЕНИЕ!**
Вж. глава "Безопасност".

4.1 Първоначално почистване



- !** **ВНИМАНИЕ!**
Вижте глава "Грижи и почистване".



- Отстранете всички части и допълнителните опаковки от микровълновата фурна.
- Почистете уреда преди първата употреба.

4.2 Настройки на времето

Когато свържете уреда към електрозахранването или в случай на прекъсване на електрозахранването, дисплеят показва 0:00 и се чува звуков сигнал.

- i** Може да зададете часовника на 24 часова система.

1. Натиснете  два пъти.
2. Натиснете полетата за Настройка, за да зададете часовете.
3. Натиснете , за да потвърдите.
4. Натиснете полетата за Настройка, за да зададете минутите.
5. Натиснете , за да потвърдите. Дисплеят показва ON (Вкл.) и часовникът се появява на екрана, когато микровълновата фурна е в режим на готовност.

Ако не желаете часовникът да се показва, когато микровълновата фурна е в режим на готовност, натиснете  или  и задайте OFF (Изкл.). Натиснете , за да потвърдите.

5. ВСЕКИДНЕВНА УПОТРЕБА

- !** **ПРЕДУПРЕЖДЕНИЕ!**
Вж. глава "Безопасност".

5.1 Основна информация за експлоатацията на уреда

- След като деактивирате уреда, оставете храната да остане за няколко минути в уреда.

- Отстранете алуминиевото фолио, металните съдове и др. преди приготвянето на храна.

Готвене

- Ако е възможно, пригответе храна в съд с материал, подходящ за употреба в микровълнова фурна. Гответе без капак, само ако искате храната да е хрупкава
- Не гответе храната твърде много като задавате високи стойности за мощност и време. Храната може да изсъхне, да изгори или да загори на места.
- Не използвайте уреда за приготвяне на яйца или охлюви с черупки, защото те могат да избухнат. При пържените яйца първо прободете жълтъците.
- Прободете храните с "кожа" или "обелка", като картофи, домати, наденица няколко пъти с вилица, преди да ги готвите, за да не се пръсне храната.
- За деца или замръзнала храна, задайте по-дълго време за готвене.
- Ястия, които съдържат сос трябва да се бъркат от време на време.
- Зеленчуци, които имат твърда структура като моркови, грах или карфиол, трябва да се готвят във вода.
- Обърнете по-големите парчета след половината от времето за готвене.
- Ако е възможно, нарежете зеленчуците на по-малки парченца.
- Използвайте плоските, широки чинии.
- Не използвайте порцеланови, керамични или глинени готварски съдове, които имат малки отвори, например на дръжките или неглазирани дъна. Навлизането на влага в отворите може да причини напукване на готварските съдове при нагряване.
- Стъклената тава е място за подгряване на храна или течности.

Необходимо е за работата на микровълновата фурна.

Размразяване на месо, птици, риба

- Поставете замръзналата, опакована храна на малка обръната обратно чиния със съд под нея, така че течността от размразяването да се събира там.
- Завъртете храната след половината от времето за размразяване. Ако е възможно, разделете и след това отстранете частите, които са започнали да се размразяват.

Размразяване на масло, порции гато, извара

- Не размразявайте напълно храната в уреда, а я оставете да се размразява на стайна температура. Това ще даде по-добри резултати. Отстранете напълно всичката метална и алуминиева опаковка преди размразяване.

Размразяване на плодове, зеленчуци

- Не размразявайте напълно плодове и зеленчуци, които изискват допълнителна подготовка в уреда. Оставете ги да се размразят на стайна температура.
- Може да използвате микровълновата фурна на по-висока мощност за приготвяне на плодове и зеленчуци без да ги размразявате.

Готови ястия

- Може да пригответе готови ястия в уреда, само ако опаковката е подходяща за употреба в микровълновата фурна.
- Трябва да следвате инструкциите на производителя, отпечатани на опаковката (отстранете металния капак и прободете пластмасовия пласт).

Подходящи готварски съдове и материали

Готварския съд / Материал	Микровълни			Единичен грил
	Размразяване	Затопляне	Готвене	
Огнеупорно стъкло и порцелан (без метални компоненти, например пирекс, термоустойчиво стъкло)	X	X	X	X
Неогнеупорни стъкло и порцелан ¹⁾	X	--	--	--
Стъкло и стъклокерамика направена от огнеупорен / студоупорен материал (например Argoflam), рафт на грил	X	X	X	X
Керамика ²⁾ , глинени изделия ²⁾ .	X	X	X	--
Термоустойчива пластмаса до 200 °C ³⁾	X	X	X	--
Картон, хартия	X	--	--	--
Тънък разтеглив найлон за покриване на храна	X	--	--	--
Покритие за печене с безопасно затваряне в микровълнова фурна ³⁾	X	X	X	--
Чинии за печене, направени от метал, например емайл, чугунени плочки	--	--	--	X
Тави за печене, покрити с черен лак или силикон ³⁾	--	--	--	X
Тава за печене	--	--	--	X
Съдове за запържване, например Тиган за палачинки или Хрупкаво плато	--	X	X	--
Готови пакетирани ястия ³⁾	X	X	X	X

¹⁾ Без сребърни, златни, платинени или метални покрития / декорации

²⁾ Без кварцови или метални компоненти, нито пластове, съдържащи метали

³⁾ Следвайте инструкциите на производителя относно максималните температури.

X подходящо

-- не е подходящо

5.2 Активиране и деактивиране на микровълновата фурна





ВНИМАНИЕ!

Не оставяйте микровълновата фурна да работи, ако в нея няма храна.

1. Натиснете полето с функцията, която искате да зададете.
2. Натиснете полето с избраната функция няколко пъти, за да зададете нивото на мощност.
3. Натиснете полетата за Настройка, за да зададете времето.
4. Натиснете , за да потвърдите и пуснете микровълновата фурна.

За да деактивирате микровълновата фурна:

- изчакайте, докато микровълновата фурна се изключи автоматично, когато времето свърши. На дисплея се показва End.
- отворете вратата. Микровълновата фурна спира автоматично. Затворете вратата и натиснете , за да продължите с готвенето. Използвайте опцията за проверка на храната.
- натиснете .









Когато микровълновата фурна се изключи автоматично, ще прозвучи звук от сигнал.

5.3 Таблица за настройка на мощността

Натиснете 	Настройка на мощността	Приблизителен процент на мощността
1 път	900 Вата	100 %
2 пъти	700 Вата	77 %
3 пъти	500 Вата	55 %
4 пъти	300 Вата	33 %
5 пъти	100 Вата	17 %

Други функции

Натиснете 	Екран	Режим функции
Единичен грил		
1 път		Грил
Комбинирано готвене		
2 пъти	 	Микровълни, Грил
3 пъти	 	Грил, Микровълнова

5.4 Бърз старт

-  Максималното време за готвене е 95 минути.

Натиснете  , за да активирате микровълновата фурна за 30 секунди на пълна мощност.

Времето за готвене се увеличава с 30 секунди с всяко допълнително натискане на бутона.

5.5 Размразяване



Можете да избирате между 2 режима на размразяване:

- Размразяване по тегло
- Размразяване по време



-  Не използвайте размразяване на храна, която сте извадили от фризера повече от 20 минути или за замразена приготвена храна.

-  За да активирате бутона за тегло на размразявания продукт, трябва да използвате между 100 г и 2000 г храна.

-  За да размразите по-малко от 200г храна, поставете я на края на въртящата се поставка.

1. Натиснете неколнократно  за задаване на теглото или времето за размразяване.
2. Натиснете полетата за Настройка, за да зададете времето или теглото.
За размразяване според теглото, времето се задава автоматично.
3. Натиснете  , за да потвърдите и пуснете микровълновата фурна.

5.6 Печене на грил и комбинирано печене

1. Натиснете неколнократно  за задаване на функцията за печене на грил или комбинирано печене.
2. Натиснете полетата за Настройка, за да зададете времето.
3. Натиснете  , за да потвърдите и пуснете микровълновата фурна.

-  Прозвучава звук на сигнал след като е минало половината от времето за готвене. Можете да обърнете храната.

6. АВТОМАТИЧНИ ПРОГРАМИ



-  **ПРЕДУПРЕЖДЕНИЕ!**
Вж. глава "Безопасност".











6.1 Авто-готвене

Използвайте тази функция за лесно приготвяне на любимите ви храни.

Микровълновата фурна автоматично задава оптималните настройки.

1. Натиснете неколнократно  , за да зададете желаното меню.
2. Натиснете полетата за Настройка, за да зададете теглото.

3. За промяна на зададеното меню към друго, натиснете .
4. Натиснете  ^{x30}, за да потвърдите и пуснете микровълновата фурна.

Екран	Меню	Тегло
	Автоматично повторно нагряване	150 г 250 г 350 г 450 г 600 г
	Питие	1 чаша
	Pizza (Пица)	200 г 300 г 400 г
	Пуканки	50 г 100 г
	Пиле	500 г 750 г 1000 г 1200 г
	Месо	150 г 300 г 450 г 600 г
	Картоф	230 г 460 г 690 г
	Зеленчуци	150 г 350 г 500 г
	Риба	150 г 250 г 350 г 450 г 650 г
	Паста	50 гр. (добавете 450 мл. вода) 100 гр. (добавете 800 мл. вода) 150 гр (добавете 1 200 мл. вода)

6.2 Любими

Можете да запаметите само една Любима настройка.

Използвайте тази функция, за да запазите дадена настройка, която

използвате често с микровълновата фурна.

1. Задайте функцията и параметрите, които желаете да запазите. Разгледайте процедурата, отнасяща се за функцията, която желаете да заредите.
2. Натиснете ☆ и задръжте за 2 секунди. След като настройките са

запометени, прозвучава звуков сигнал.

Използване на Любимата програма

1. Натиснете ☆.
2. Натиснете \diamond^{+30} , за да активирате микровълновата фурна.

7. ИЗПОЛЗВАНЕ НА ПРИНАДЛЕЖНОСТИТЕ



ПРЕДУПРЕЖДЕНИЕ!
Вж. глава "Безопасност".

7.1 Вмъкване на въртящ се комплект



ВНИМАНИЕ!
Не гответе храна без набора на въртящата се поставка. Използвайте само набора на въртящата се поставка, доставен заедно с микровълновата фурна.



Никога не гответе храна директно върху стъклената подложка за готвене.

1. Поставете водача около въртящата се поставка.
2. Поставете стъклената тава за готвене на водача

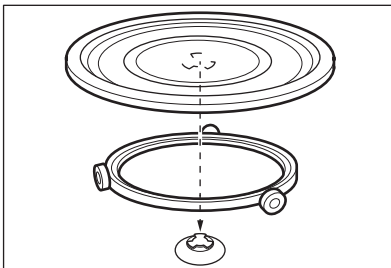

7.2 Поставяне на решетка за грил

Поставете скарата за грил на въртящия се комплект.

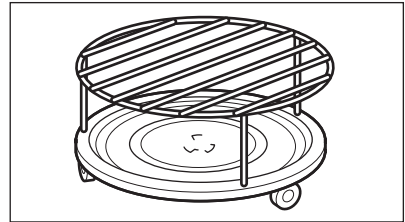

8. ДОПЪЛНИТЕЛНИ ФУНКЦИИ

8.1 Заклучване за безопасност на деца

Заклучването за безопасност на деца предотвратява неумишлената работа с микровълновата фурна.

Натиснете и задръжте  за 3 секунди. Уредът издава звуков сигнал.

Когато Заклучването за безопасност на деца е активно, на дисплея се показва .

8.2 Кухненски таймер



Можете да зададете максимално 95 минути.

1. Натиснете .
2. Натиснете полетата за Настройка, за да зададете времето.

Кухненският таймер се активира автоматично след няколко секунди.

Когато зададеното време е достигнато, прозвучава звуков сигнал.

3. Натиснете отново , за да отмените функцията.

 Когато таймерът е активен, дисплеят показва активната функция. За да видите колко време остава, натиснете .

 Таймерът все още работи, когато отворите вратата или поставите микровълновата фурна на пауза.

9. ПРЕПОРЪКИ И СЪВЕТИ



ПРЕДУПРЕЖДЕНИЕ!
Вж. глава "Безопасност".

9.1 Съвети за микровълнова фурна

Проблем	Отстраняване
Не можете да намерите подробности за количеството приготвена храна.	Търсете подобна храна. Увеличете или намалете дължината на времето за готвене съгласно следното правило: Удвояване на количеството = почти удвоява времето, Половината количество = половината време
Храната е прекалено суха.	Задайте по-кратко време за готвене или изберете по-ниска мощност на микровълновата фурна.
Храната не е размразена, гореща или приготвена, след като времето е изтекло.	Задайте по-дълго време или по-голяма мощност. Имайте предвид, че ястията се нуждаят от повече време на приготвяне.
След като изтече времето на готвене, храната е пренагрята в ъглите, но все още не е готова в средата.	Следващият път задайте по-малка мощност и по-дълго време. Разбъркайте течността, например супа.

За по-добри резултати за ориз използвайте, плоска, широка така.

9.2 Размразяване

Винаги размразявайте месото с плоската страна надолу.

Не размразявайте покрито месо, тъй като това може да причини готвене вместо размразяване.

Винаги размразявайте цяло пиле с гърдите надолу.

9.3 Готвене

Винаги отстранявайте охладеното месо и птици от хладилника за най-малко 30 минути преди готвене.

Оставете месото, птиците, рибата и зеленчуците да останат покрити след готвене.

Полейте малко олио или разтопено масло върху рибата.

Всички зеленчуци трябва да се приготвят при пълна мощност на микровълновата фурна.

Добавете 30 - 45 мл студена вода на всеки 250 гр зеленчуци.

Нарежете свежите зеленчуци на равни парченца преди готвене. Всички

зеленчуци трябва да бъдат покрити при топлинна обработка.

9.4 Повторно затопляне

Когато претопляте готови ястия винаги следвайте инструкциите, написани на опаковката.

9.5 Единичен грил

За печене на тънки пластове в средата на скарата на грила.

Обърнете храната на половина на зададеното време и продължете да печете на грил.

9.6 Комбинирано готвене

Използвайте комбинирано готвене, за да запазите храната хрупкава.

На половина на времето за готвене, обърнете храната и продължете да готвите.

Има 2 модела за Комбинирано готвене. Всеки режим комбинира функциите на микровълнова фурна и грил по различно време и нива на мощност.

10. ГРИЖИ И ПОЧИСТВАНЕ



ПРЕДУПРЕЖДЕНИЕ!
Вж. глава "Безопасност".

10.1 Бележки и съвети за почистване

- Почиствайте лицевата част на фурната с мека кърпа с гореща вода и препарат за почистване.
- За почистване на метални повърхности използвайте обикновен почистващ препарат.
- Почиствайте вътрешността на уреда след всяка употреба. След това ще можете да отстранявате мръсотията по-лесно и тя няма да загаря.



- Почиствайте упоритите замърсявания със специален почистващ препарат.
- Почиствайте редовно всички аксесоари и ги подсушавайте. Използвайте мека кърпа с топла вода и почистващ препарат.
- За да омекотите труднопочистващите следи, сложете една чаша вода за заври на пълна мощност на микровълновата фурна от 2 до 3 минути.
- За премахнете миризмите, смесете чаша вода с 2 ч.л. лимонов сок и я сложете да заври на пълна мощност на микровълновата фурна за 5 минути.

11. ОТСТРАНЯВАНЕ НА НЕИЗПРАВНОСТИ



ПРЕДУПРЕЖДЕНИЕ!
Вж. глава "Безопасност".

11.1 Как да постъпите, ако...

Проблем	Възможна причина	Отстраняване
Уредът не работи.	Уредът е деактивиран.	Активирайте уреда.
Уредът не работи.	Уредът не е включен в контакта.	Включете уреда в захранването.
Уредът не работи.	Предпазителят в таблото е изгорял.	Проверете предпазителя. Ако предпазителят изгори повече от един път, свържете се с квалифициран електротехник.
Уредът не работи.	Вратичката не е правилно затворена.	Уверете се, че нищо не пречи на вратичката.
Лампата не функционира.	Лампичката е дефектна.	Лампата трябва да се смени.
На екрана се появява  .	Активирана е блокировка за безопасност на деца.	Деактивирайте блокировката за безопасност на деца. Задръжте  за 3 секунди.
Във вътрешността на фурната има искри.	Има метални съдове или съдове с метален ръб.	Отстранете съда от уреда.
Във вътрешността на фурната има искри.	Има метални шишове или алуминиево фолио, които докосват вътрешните стени на фурната.	Уверете се, че шишовете и фолиото не докосват вътрешните стени.
Наборът на въртящата се поставка издава скърцащ или драскащ звук.	Има предмет или мръсотия под стъклената подложка за готвене.	Почистете областта под стъклената подложка за готвене.
Уредът спря да работи без основателна причина.	Има неизправност.	Ако тази ситуация се повтори, обадете се в упълномощения сервизен център.

11.2 Данни за обслужване

Ако не можете да намерите решение на проблема сами, обърнете се към

търговеца си или към упълномощен сервизен център.

Данните, необходими за сервизния център, са на табелката с данни.

Табелката с данни се намира върху уреда. Не отстранявайте табелката с данни от уреда.

Препоръчваме да запишете данните тук:	
Модел (MOD.)
PNC (номер на продукт)
Сериен номер (S.N.)

12. ИНСТАЛИРАНЕ



ПРЕДУПРЕЖДЕНИЕ!
Вж. глава "Безопасност".

12.1 Обща информация



ВНИМАНИЕ!
Не блокирайте вентилационните отвори. Ако го направите, уредът може да прегрее.



ВНИМАНИЕ!
Не свързвайте уреда към адаптери или удължители. Това може да причини претоварване или риск от пожар.



ВНИМАНИЕ!
Минималната монтажна височина е 85 см.

- Микровълновата фурна е само за вградена употреба. Трябва да се постави върху стабилна и плоска повърхност.
- Шкафът, където е позиционирана микровълновата фурна, не може да има задна стена.
- Поставете микровълновата фурна далеч от пара, горещ въздух и изпръскване с вода.
- В случай че микровълновата фурна се намира прекалено близо до телевизора и радиото, е възможно да предизвика смущения в приемания сигнал.
- Ако транспортирате микровълновата фурна при студено време, не я включвайте веднага

след монтиране. Оставете я на стайна температура и абсорбирайте топлината.

12.2 Електрическа инсталация



ПРЕДУПРЕЖДЕНИЕ!
Свързването към електрическата инсталация трябва да се извърши само от квалифицирано лице.



Производителят не поема отговорност, ако вие не спазите мерките за безопасност, посочени в глава "Информация за безопасност".

Тази микровълнова фурна се доставя със захранващ кабел и щепсел.

Кабелът има заземителен проводник със заземителен щепсел. Щепселът трябва да е включен в правилно монтиран и заземен контакт. В случай на късо съединение заземяването намалява риска от токов удар.

12.3 Инсталация на микровълновата фурна

1. Проверете дали размерите на мебелите отговарят на разстоянията, необходими при инсталацията.

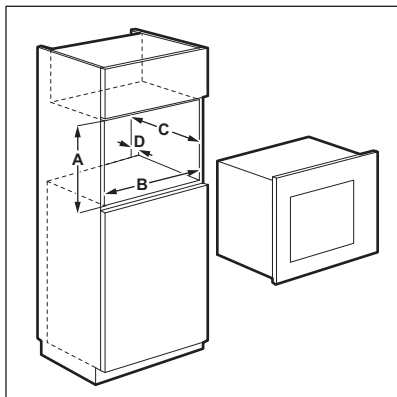

Разстояния при инсталиране

Размери	мм
A	380 + 2
B	560 + 8
C	500
D	45

2. Ако дълбочината на кутията е над 300 мм, поставете подпора върху дъното на кутията и проверете дали пасва. Ако пасва, отбележете местата за гайки. Отстранете шаблона и фиксирайте скобата с винтовете в маркираното място.



Пропуснете тази стъпка, ако дълбочината на кутията е 300мм.

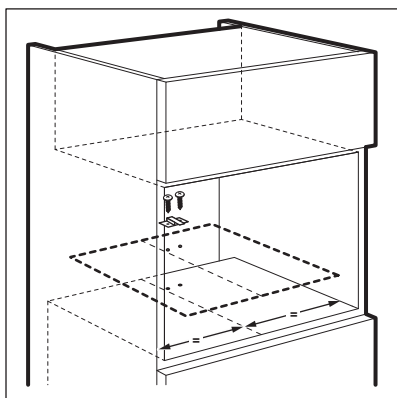

3. Инсталация на микровълновата фурна. Ако сте поправили конзолата, се уверете, че заключва гърба на уреда.

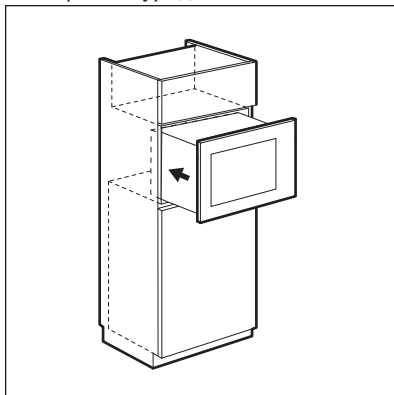

4. Отворете вратата и фиксирайте микровълновата на кутията с гаечен ключ.

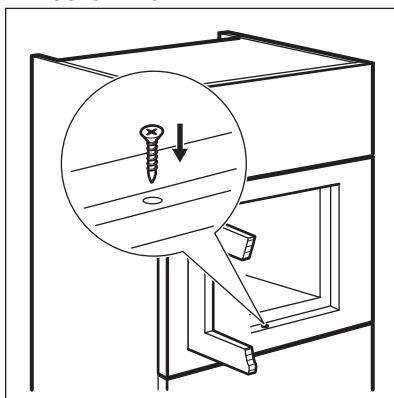

13. ОПАЗВАНЕ НА ОКОЛНАТА СРЕДА

Рециклирайте материалите със символа . Поставете опаковките в съответните контейнери за рециклирането им. Помогнете за опазването на околната среда и човешкото здраве, както и за рециклирането на отпадъци от

електрически и електронни уреди. Не изхвърляйте уредите, означени със символа , заедно с битовата смет. Върнете уреда в местния пункт за рециклиране или се обърнете към вашата общинска служба.

МАЗМҰНЫ

1. САҚТЫҚ ШАРАЛАРЫ.....	23
2. ҚАУІПСІЗДІК НҰСҚАУЛАРЫ.....	26
3. БҰЙЫМ СИПАТТАМАСЫ.....	27
4. БІРІНШІ ҚОЛДАНҒАНҒА ДЕЙІН.....	29
5. ӘРКҮНДІК ҚОЛДАНУ.....	30
6. АВТОМАТТЫ БАҒДАРЛАМАЛАР.....	33
7. КЕРЕК-ЖАРАҚТАРДЫ ҚОЛДАНУ.....	35
8. ҚОСЫМША ФУНКЦИЯЛАР.....	35
9. АҚЫЛ-КЕҢЕС.....	36
10. КҮТУ МЕНЕН ТАЗАЛАУ.....	37
11. АҚАУЛЫҚТЫ ТҮЗЕТУ.....	37
12. ОРНАТУ.....	39

СІЗ ОЙЫМЫЗДА БОЛДЫҢЫЗ

Electrolux құрылғысын сатып алғаныңызға рахмет. Сіз ондаған жылдар бойғы кәсіби тәжірибе мен инновацияға сүйеніп жасалған құрылғыны таңдадыңыз. Тапқырлықтың туындысы болған, көз тартарлық бұл құрылғыны жасау барысында сіз ойымызда болдыңыз. Сондықтан, қолданған сайын тамаша нәтижеге қол жеткізе алатыныңызға сенімді болыңыз.

Electrolux әлеміне қош келдіңіз.

Біздің веб-сайтқа барып келесіні қараңыз:



Қолдануға қатысты кеңестер, кітапшалар, ақаулықты түзету, қызмет көрсету туралы ақпарат:

www.electrolux.com



Сізге барынша жақсы қызмет көрсету үшін өніміңізді мына жерге тіркеңіз:

www.registerelectrolux.com



Құрылғыңызға қажетті керек-жарақтарды, шығынды материалдарды және фирмалық қосалқы бөлшектерді сатып алу үшін:

www.electrolux.com/shop

ТҰТЫНУШЫҒА ҚЫЗМЕТ КӨРСЕТУ

Фирмалық заттарды қолдануды ұсынамыз.

Қызмет көрсету орталығына хабарласқанда келесі деректердің дайын болуын қамтамасыз етіңіз. Үлгісі, Өнім нөмірі, Сериялық нөмірі.

Деректерді техникалық ақпарат тақтайшасынан алуға болады.



Ескерту / Қауіп-қатерден сақтандыру ақпараты



Жалпы ақпарат және ақыл-кеңес



Қоршаған ортаға қатысты ақпарат

Өндіруші ескертусіз өзгеріс енгізу құқығына ие.

1. ⚠ САҚТЫҚ ШАРАЛАРЫ

Құрылғыны орнатып іске қолданар алдында бірге жеткізілген нұсқауларды мұқият оқып шығыңыз. Құрылғыны дұрыс орнатпау мен дұрыс пайдаланбау нәтижесінде адам жарақат алса және ақаулық орын алса өндіруші жауапты емес. Нұсқаулықты келешекте қарап жүру үшін үнемі сақтап қойыңыз.

1.1 Балалар мен дәрменсіз адамдардың қауіпсіздігі



НАЗАРЫҢЫЗДА БОЛСЫН!

Тұншығып қалу, жарақат алуы немесе кемтар болып қалу қаупі бар.

- Бұл құрылғыны 8 жастан асқан балалар мен денесіне, сезім жүйесіне не ақыл-есіне зақым келген адамдар не тәжірибесі аз адамдар өз қауіпсіздіктерін қамтамасыз ететін адамның қадағалауы немесе құрылғыны қауіпсіз қолдану бойынша берген нұсқауына сүйеніп, дұрыс қолданбау салдарын түсінсе қолдануына болады.
- Балаларға құрылғымен ойнауға рұқсат бермеңіз. 3 жасқа толмаған балаларды құрылғының қасына қараусыз қалдыруға болмайды.
- Орам материалдарының барлығын балалардан алыс ұстаңыз.
- Құрылғы жұмыс істеп тұрғанда немесе ол суып тұрғанда, балалар мен үй жануарларын оған жақындатпаңыз. Қол жететін бөлшектері ыстық.
- Құрылғы бала қауіпсіздігінің құралымен жабдықталса, оны іске қосуды ұсынамыз.
- Балалар тазалау және күтім көрсету жұмыстарын басқаның бақылауынсыз орындамауға тиіс.
- Құрылғы мен оның қуат сымын 8 жасқа толмаған балалардан алыс ұстаңыз.

1.2 Қауіпсіздік туралы жалпы ақпарат

- Бұл құрылғы үйде және сол сияқты төменде аталған жерлерде қолдануға арналған:
 - Фермадағы үйлердің; дүкендердегі, кеңселер мен басқа жұмыс орындарындағы қызметкерлерге арналған ас бөлмелерде;
 - Қонақ үйлерде, мотельдерде, төсек және таңғы аспен қамтамасыз ететін қонақжайларда және басқа тұрғынды жерлерде
- Жұмыс істеп тұрған құрылғының ішкі жағы ысып кетеді. Құрылғының ішіндегі қыздырғыш элементтерге қол тигізбеңіз. Керек-жарақтарды немесе ыдыстарды алып-салған кезде үнемі қолғап киіңіз.
- Құрылғыны бумен тазалау құралын пайдаланып тазаламаңыз.
- Құрылғыны жөндеу алдында электр желісінен ағытып, ашасын розеткадан суырыңыз.
- Егер есікке немесе есіктің тығыздағыштарына зақым келсе, құрылғыны білікті маман жөндегенше іске пайдалануға болмайды.
- Егер қуат сымына зақым келсе, қатерден сақтану үшін оны өндіруші немесе уәкілетті қызмет көрсету орталығы немесе сол сияқты білікті маман ауыстыруға тиіс.
- Білікті маман ғана микротолқын қуатынан қорғайтын қақпақты алуды қажет ететін техникалық қызмет көрсету немесе жөндеу жұмыстарын іске асыруға тиіс.
- Құрылғыны сыртқы таймермен немесе бөлек қашықтан басқару жүйесімен басқармаңыз.
- Сұйық заттарды және басқа тағамдарды тұмшаланған сауытта қыздыруға болмайды. Жарылып кетуі мүмкін.
- Микротолқынды пештерде пайдалануға болатын ыдыстарды ғана пайдаланыңыз.

- Пластик немесе қағаз сауыттарда тағам қыздырған кезде, құрылғыны назардан тыс қалдырмаңыз, тұтанып кетуі мүмкін.
- Бұл тағамдарды және сусындарды қыздыруға ғана арналған құрылғы. Тағам немесе киім кептіру және қыздырғышты, жөкелерді, дымқыл шүберекті және сол сияқты затты қыздыру, жарақат алу, тұтану немесе өрт пайда болуға әкелуі мүмкін.
- Егер түтін шыққаны байқалса, жалынды тоқтату үшін құрылғыны сөндіріп немесе розеткасын ағытып, есігін жабық ұстаңыз.
- Сусындарды микротолқынмен қыздырған кезде кенет тасып төгілуі мүмкін. Сауытты абайлап ұстау керек.
- Баланы тамақтандыратын шөлмектердің және баланың тағамы салынған қалбырлардың ішіндегісін берер алдында араластыру немесе шайқау керек және күйіп қалмас үшін температурасын тексеру керек.
- Қабығы аршылмаған жұмыртқаларды немесе бітеулей пісірілген жұмыртқаларды құрылғыда қыздырмау керек, себебі олар микротолқынмен пісіріп болғаннан кейін де жарылып кетуі мүмкін.
- Құрылғыны уақытылы тазалап, тағамның қалдықтарын алып отыру керек.
- Құрылғыны таза ұстамасаңыз, оның бетіне зақым келуі мүмкін және құрылғының қолданыс мерзіміне теріс әсер етуі және қауіпті жағдайларға әкелуі мүмкін.
- Пеш жұмыс істеп тұрған кезде оның беткі қабаттарының температурасы өте жоғары болуы мүмкін.
- Жиһаз ішінде орналастыру үшін арнайы сынақтан өткізілмеген микротолқынды пешті жиһаз ішіне орналастыруға болмайды.
- Құрылғылардың артқы бетін қабырғаға тигізіп қою керек.

- Шыны есікті тазалау үшін қатты жеміргіш заттарды немесе өткір темір құралдарды пайдаланбаңыз, себебі сызат түсіп, шыны шытынап кетуі мүмкін.
- Корпустың ең кіші өлшемдеріне назар аударыңыз (егер бар болса). Орнату тарауын қараңыз.
- Құрылғыны іске қосқанда, безендіру үшін қолданылатын есігі ашық болуға тиіс (егер болса).

2. ҚАУІПСІЗДІК НҰСҚАУЛАРЫ

2.1 Орнату



НАЗАРЫҢЫЗДА БОЛСЫН!

Бұл құрылғыны тек білікті маман ғана орнатуға тиіс.

- Орам материалдарының барлығын алыңыз
- Бүлінген құрылғыны орнатпаңыз немесе іске қоспаңыз.
- Құрылғымен бірге берілген орнату бойынша нұсқауларды орындаңыз.
- Құрылғыны жылжытқан кезде үнемі абай болыңыз, себебі салмағы ауыр. Өрқашан қорғаныс қолғабын киіңіз.
- Құрылғыны тұтқасынан тартпаңыз.
- Осы құрылғы мен басқа құрылғылардың, заттардың арасындағы минимум қашықтықты сақтаңыз.
- Құрылғының үсті мен жан-жағын қоршаған конструкциялардың қауіпсіз болуын қамтамасыз етіңіз.
- Құрылғының жан-жағын биіктігі осы құрылғының биіктігімен бірдей құрылғылармен жанастырып қою керек.

2.2 Электртоғына қосу



НАЗАРЫҢЫЗДА БОЛСЫН!

Өрт шығу және электр қатеріне ұшырау қаупі бар.

- Электртоғына қосу жұмыстарын білікті электрші ғана іске асыруға тиіс.
- Құрылғыны міндетті түрде жерге тұйықтау қажет.

- Техникалық ақпарат тақтайшасындағы электр параметрлерінің электр желісіндегі параметрлерге сай келетініне көз жеткізіңіз. Сай келмесе, электршіге хабарласыңыз.
- Егер құрылғы розеткаға ұзартқыш сыммен жалғанса, сымның жерге тұйықталуын қамтамасыз етіңіз.
- Құрылғының ашасына және сымна зақым келтірмеңіз. Зақым келген электр сымын ауыстырту үшін қызмет көрсету орталығына немесе электршіге хабарласыңыз.
- Құрылғыны тоқтан ажырату үшін сымнан тартпаңыз. Өрқашан ашасынан тартып суырыңыз.

2.3 Пайдалану



НАЗАРЫҢЫЗДА БОЛСЫН!

Жарақат алу, күйіп қалу және электр қатеріне ұшырау не жарылыс шығу қаупі бар.

- Бұл құрылғының техникалық сипаттамасын өзгертпеңіз.
- Жұмыс істеп тұрған құрылғыны назардан тыс қалдырмаңыз.
- Ашық тұрған құрылғы есігіне күш салмаңыз.
- Желдеткіш саңылаулардың бітеліп қалмағанына көз жеткізіңіз.
- Құрылғыны жұмыс бетіне немесе зат сақтайтын орынға айналдырмаңыз.

2.4 Күту менен тазалау



НАЗАРЫҢЫЗДА БОЛСЫН!

Жарақат алу, өрт қаупі немесе құрылғыны бүлдіріп алу қаупі бар.

- Құрылғыны жөндеу алдында электр желісінен ағытып, ашасын розеткадан суырыңыз.
- Құрылғының қаптамасының сапасы түспес үшін мезгіл-мезгіл тазалаңыз.
- Есіктің тығыздағыш беткі қабаттарына тағамның шашырауына немесе тазартқыш зат қалдығының жиналуына жол бермеңіз.
- Құрылғының ішінде қалған майдың немесе тағамның қалдығынан өрт шығуы мүмкін.

- Құрылғыны дымқыл, жұмсақ шүберекпен тазалаңыз. Тек бейтарап тазартқыш заттарды қолданыңыз. Жеміргіш заттарды, түрпілі жөкені, еріткіштерді немесе темір заттарды пайдаланбаңыз.
- Тұмшалеш бүріккішін қолдансаңыз, оның орамында көрсетілген сақтық шараларын орындаңыз.

2.5 Құрылғыны тастау



НАЗАРЫҢЫЗДА БОЛСЫН!

Жарақат алу немесе тұншығып қалу қаупі бар.

- Құрылғыны электр желісінен ажыратыңыз.
- Қуат сымын кесіп алыңыз да, қоқысқа тастаңыз.

3. БҰЙЫМ СИПАТТАМАСЫ

3.1 Жалпы көрінісі

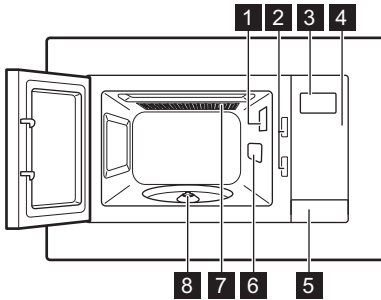

- 1 Шам
- 2 Қауіпсіздік бекітпесінің жүйесі
- 3 Бейнебет
- 4 Басқару панелі
- 5 Есік ашқыш
- 6 Толқын бағыттағыштың қақпағы
- 7 Гриль
- 8 Бұрылмалы табақтың білікшесі

3.2 Басқару панелі

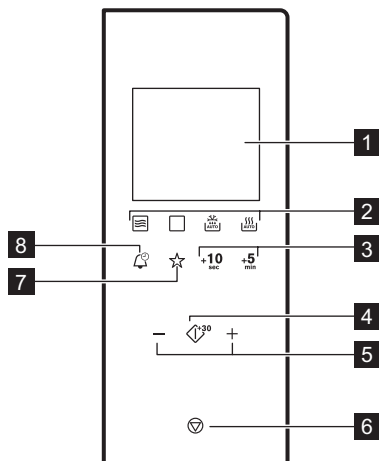

Белгі	Функция	Сипаттама
1	Дисплей	Параметрлер мен ағымдық уақытты көрсетеді.
2	Функция тетіктері	Микротолқын / аралас / гриль / автоматты жібіту және автоматты пісіру функцияларын орнатуға арналған.
3	Уақытты орнататын тетіктер	Қажетті уақытты қоюға арналған.
4	Бастау / +30 сек. түймешігі	Құрылғыны іске қосуға немесе пісіру уақытын ең үлкен қуатты пайдаланып, 30 секундқа көбейтуге арналған.
5	Параметр тетіктері	Уақытты, салмақты немесе температураны орнатуға арналған.
6	Тоқтату / Жою	Құрылғыны сөндіруге немесе пісіру параметрлерін жоюға арналған.
7	Таңдаулы	Пісіру параметрлерінің бір таңдаулы тіркесімін сақтауға арналған.

Белгі	Функция	Сипаттама
8	Сағат	Сағатты / ескерту құралын қоюға арналған.

3.3 Керек-жарақтары

Бұрылмалы табақтың жинағы



Микротолқынды пеште тағам пісіру үшін үнемі бұрылмалы табақ жинағын пайдаланыңыз.

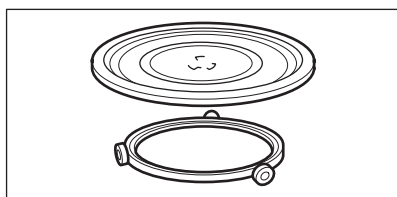

Шыны пісіру науасы және айналмалы бағыттағыш.

Гриль торы

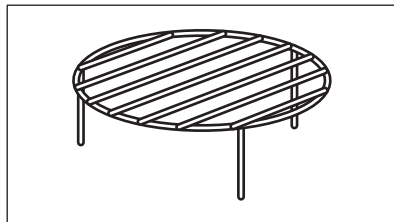

Пайдаланыңыз:

- тағамнан гриль жасау
- аралас пісіру

4. БІРІНШІ ҚОЛДАНҒАНҒА ДЕЙІН



НАЗАРЫҢЫЗДА БОЛСЫН!

Қауіпсіздік тарауларын қараңыз.

4.1 Алғашқы тазалау



САҚТАНДЫРУ ТУРАЛЫ ЕСКЕРТУ!

"Күту менен тазалау" тарауын қараңыз.

- Микротолқынды пештен барлық керек-жарақтарды және қосымша орам материалдарын алыңыз.
- Құрылғыны алғаш рет пайдаланар алдында тазалаңыз.

4.2 Уақытты орнату

Құрылғыны электр желісіне қосқаннан кейін немесе электр қуаты өшіп

қалғаннан кейін бейнебетте 0:00 пайда болады және дыбыстық сигнал естіледі.



Уақытты 24 сағаттық режимге қоюға болады.

1. түймешігін екі рет басыңыз.
2. Сағатты орнату үшін Параметр тетігін басыңыз.
3. түймешігін басып құптаңыз.
4. Минутты орнату үшін Параметр тетігін басыңыз.
5. түймешігін басып құптаңыз. Микротолқын күту режиміне қойылғанда Дисплейде ҚОСУ және сағат көрсетіледі.

Микротолқын күту режимінде тұрғанда сағаттың көрсетілгенін қаламасаңыз,

немесе түймешігін басып СӨНДІРУ қалпына қойыңыз. түймешігін басып құптаңыз.

5. ӘРКҮНДІК ҚОЛДАНУ



НАЗАРЫҢЫЗДА БОЛСЫН!

Қауіпсіздік тарауларын қараңыз.

5.1 Құрылғыны пайдалануға қатысты жалпылама ақпарат

- Құрылғыны сөндіргеннен кейін, тағамды бірнеше минут қоя тұрыңыз.
- Алюминий қағаздан жасалған орамды, темір сауыттарды т.с.с. тағам дайындар алдында алыңыз.

Пісіру

- Егер мүмкін болса, тағамды микротолқынға сай келетін материалмен жауып пісіріңіз. Тағамды қытырлақ етіп пісіргіңіз келсе, қақпақ жаппай пісіріңіз
- Қуат және уақыт параметрлерін тым жоғары мәнге қойып, тағамды қатты пісірмеңіз. Тағам кеуіп, күйіп немесе оның кей жерлері жанып кетуі мүмкін.
- Құрылғыны жұмыртқаны немесе шырышты қабықтарымен пісіру үшін пайдаланбаңыз, себебі жарылып кетуі мүмкін. Жұмыртқаны қуыру үшін әуелі сарысын тесіп алыңыз.
- "Терісі" немесе "қабығы" бар картоп, қызанақ, шұжық тәрізді тағамдарды пісіретін кезде, жарылып кетпес үшін бірнеше рет шанышқымен тесіп қойыңыз.
- Тоңазытылған немесе мұздатылған тағамдарды пісіру үшін ұзағырақ пісіру уақытын орнатыңыз.
- Тұздығы бар тағамдарды ара-тұра араластыру керек.
- Сәбіз, бұршақ немесе орамжапырақ тәрізді тығыз тағамдарды суға салып пісіру керек.
- Үлкен кесектерді пісіру уақытының жартысы өткенде аударыстырыңыз.
- Егер мүмкін болса, көкөністерді кішкене леп тураңыз.
- Жалпақ, кең ыдыстарды қолданыңыз.

- Фарфор, керамика немесе балшықтан жасалған мысалы, сабында кішкене тесігі бар немесе түбі безендірілмеген ыдыстарды қолданбаңыз. Осы тесікке енетін ылғал қызған ыдысты жарып жіберуі мүмкін.
- Шыны пісіру науасы тағам мен сусындарды қыздыруға арналған. Бұл микротолқынды пештің жұмысы үшін қажет.

Етті, құстың етін, балықты жібіту

- Мұздатылған, оралмаған тағамды ыдыстың үстіне төңкерілген кішкене табаққа қойыңыз, сонда жібіген сөлі ыдысқа жиналады.
- Тағамды жібіту уақытының жартысы өткенде аударыңыз. Егер мүмкін болса, жібі бастаған бөліктерін бөліңіз де, алып қойыңыз.

Сары майды, торттың тілімдерін, кваркты жібіту

- Тағамды құрылғының ішінде әбден жібітпеңіз, бөлме температурасында жібітіңіз. Сонда барынша біркелкі жібиді. Жібіту алдында темір немесе алюминий орамдарының барлығын алыңыз.

Жеміс-көкөністерді жібіту

- Пісірмей дайындалатын жемістер мен көкөністерді құрылғыда әбден жібітпеңіз. Бөлме температурасында жібітіңіз.
- Жемістер мен көкөністерді алдын ала жібітпей пісіру үшін жоғарырақ микротолқын қуатын пайдалануға болады.

Дайын тағамдар

- Дайын тағамдардың орамдары микротолқынды пеште пайдалануға жараса ғана, құрылғыда дайындауға болады.
- Орам материалында көрсетілген өндіруші нұсқауларын (мысалы, темір қақпақты алу және пластик таспаны тесу) орындаңыз.

Жарамды ыдыстар мен материалдар

Ыдыс-аяқ / Материалдар	Микротолқынды пеш			Гриль
	Жібіту	Қыздыру	Пісіру	
Тұмшашешке төзімді шыны және керамика (ешбір бөлігі металл емес, мысалы, пирекс, қызуға төзімді шыны)	X	X	X	X
Пешке төзімді емес шыны және керамика ¹⁾	X	--	--	--
Тұмшашешке/аязға төзімді материалдан (мысалы, аркофлам) жасалған шыны және керамика ыдыс, гриль сәресі	X	X	X	X
Керамика ²⁾ , фарфор ²⁾ .	X	X	X	--
200 °С градусқа дейінгі қызуға төзімді пластик ³⁾	X	X	X	--
Картон, қағаз	X	--	--	--
Таспа	X	--	--	--
Микротолқынды пеште пайдалануға қауіпсіз материалдан жасалған қуыру таспасы ³⁾	X	X	X	--
Металдан, мысалы. эмаль, құйылған шойыннан жасалған, тағам қуыруға арналған ыдыстар	--	--	--	X
Қара қаптамасы бар немесе кремниймен капталған пісірме қалыптар ³⁾	--	--	--	X
Пісірме табақ	--	--	--	X
Жұқа табақ немесе кранч табағы тәрізді браунинг ыдыстары	--	X	X	--
Орамдағы дайын тағамдар ³⁾	X	X	X	X

1) Күміс, алтын, платина немесе металл жалатылмаған / безендірілмеген

2) Кварц немесе металл бөлшектері немесе құрамында металы жоқ жылтырақсыз

3) Өндірушінің ең үлкен температураға қатысты нұсқауларын орындау керек.

X жарамды

-- жарамсыз

5.2 Микротолқынды пешті іске қосу және сөндіру





САҚТАНДЫРУ ТУРАЛЫ ЕСКЕРТУ!

Тағам салынып тұрмаса, микротолқынды пешті іске қоспаңыз.

1. Қосқыңыз келген функциясы бар тетікті басыңыз.
2. Қуат деңгейін орнату үшін қосқыңыз келген функциясы бар тетікті қайта-қайта басыңыз.
3. Уақытты сақтау үшін Параметр тетігін басыңыз.
4.  түймешігін басып растап, микротолқынды пешті іске қосыңыз.

Микротолқынды пешті сөндіру үшін:

- уақыт аяқталып, микротолқынды пеш автоматты түрде сөнгенше күтіңіз. Бейнебетте келесі көрсетіледі: End.
- есікті ашыңыз. Микротолқынды пеш автоматты түрде тоқтайды. Есікті жауып, пісіруді жалғастыру үшін  түймешігін басыңыз. Тағамды байқау үшін осы функцияны пайдаланыңыз.
-  түймешігін басыңыз.









Микротолқынды пеш автоматты түрде сөнген кезде дыбыстық сигнал естіледі.

5.3 Қуат параметрін орнату кестесі

 басыңыз	Қуат параметрі	Қуаттың пайызбен берілген болжалды мөлшері
1 рет	900 Вт	100 %
2 рет	700 Вт	77 %
3 рет	500 Вт	55 %
4 рет	300 Вт	33 %
5 рет	100 Вт	17 %

Басқа функциялар

 басыңыз	Дисплей	Функция режимі
Гриль		
1 рет		Бүтін қақтама
Аралас пісіру режимі		
2 рет	 	Микротолқындар, Гриль
3 рет	 	Гриль, Микротолқын

5.4 Жылдам бастау

-  Ең үлкен пісіру уақыты 95 минут.

Микротолқынды пешті 30 секунд жоғары қуатпен қосу үшін түймешігін басыңыз.

Түймешікті қосымша басқан сайын пісіру уақыты 30 секундқа көбейеді.

5.5 Жібiту



2 жібiту режимінің біреуін таңдауға болады:

- Салмақ бойынша жібiту
- Уақыт бойынша жібiту



-  Салмақ бойынша жібiту функциясын мұздатқыштан 20 минуттан көп уақыт бұрын алынған немесе қолдануға дайын, мұздатылған тағамдар үшін пайдаланбаңыз.

-  Салмақ бойынша жібiту функциясын қосу үшін тағам салмағы 100 грамнан көп және 2000 грамнан аз болуы керек.

-  200 гр-нан аз тағамды жібiту үшін, оны бұрылмалы табақтың шетіне қойыңыз.

1. Салмақ немесе жібiту уақытын орнату үшін  түймесін басыңыз.
2. Уақыт немесе салмақ параметрін сақтау үшін Параметр тетіктерін басыңыз. Салмақ бойынша жібiту функциясында уақыт өздігінен қойылады.
3.  түймешігін басып растап, микротолқынды пешті іске қосыңыз.

5.6 Гриль жасау және Аралас режиммен пісіру

1. Гриль немесе Аралас пісіру функциясын орнату үшін  түймешігін басыңыз.
2. Уақытты сақтау үшін Параметр тетігін басыңыз.
3.  түймешігін басып растап, микротолқынды пешті іске қосыңыз.

-  Пісіру уақытының жартысы өткеннен кейін дыбыстық сигнал естіледі. Тағамды аударуға болады.

6. АВТОМАТТЫ БАҒДАРЛАМАЛАР





НАЗАРЫҢЫЗДА БОЛСЫН!

Қауіпсіздік тарауларын қараңыз.











6.1 Auto Cooking (Автоматты пісіру)

Бұл функцияны қалаған тағамыңызды оңай пісіру үшін қолданыңыз.

Тұмшاپеш қолайлы параметрлерді автоматты түрде орнатады.

1. Қажетті мәзірді орнату үшін  түймешігін қайта-қайта басыңыз.
2. Салмақты орнату үшін Параметр тетіктерін басыңыз.
3. Орнатылған мәзірді басқа мәзірге өзгерту үшін  түймешігін басыңыз.

4.  түймешігін басып растап, микротолқынды пешті іске қосыңыз.

Дисплей	Мәзір	Салмағы
	Автоматты қыздыру	150 г 250 г 350 г 450 г 600 г
	Сусын	1 кесе
	Пицца	200 г 300 г 400 г
	Попкорн	50 г 100 г
	Тауық еті	500 г 750 г 1000 г 1200 г
	Ет	150 г 300 г 450 г 600 г
	Картоп	230 г 460 г 690 г
	Көкөніс	150 г 350 г 500 г
	Балық	150 г 250 г 350 г 450 г 650 г
	Макарон	50 г (450 мл су қосыңыз) 100 г (800 мл су қосыңыз) 150 г (1200 мл су қосыңыз)

6.2 Таңдаулы

Тек бір ғана Таңдаулы параметрді сақтауға болады.

Бұл функцияны микротолқынды пеште жиі пайдаланатын параметрді сақтау үшін пайдаланыңыз.

1. Сақтағыңыз келген функция мен параметрлерді орнатыңыз.

Орнатқыңыз келген функция процедурасын қараңыз.

2. ☆ түймешігін 2 секунд басып ұстап тұрыңыз. Параметрлер сақталғаннан кейін дыбыстық сигнал естіледі.

Таңдаулы бағдарламаны пайдалану

1. ☆ түймешігін басыңыз.
2. Микротолқынды пешті іске қосу үшін \diamond^{+30} түймешігін басыңыз.

7. КЕРЕК-ЖАРАҚТАРДЫ ҚОЛДАНУ



НАЗАРЫҢИЗДА БОЛСЫН!

Қауіпсіздік тарауларын қараңыз.

7.1 Бұрылмалы табақ жинағын орнату



САҚТАНДЫРУ ТУРАЛЫ ЕСКЕРТУ!

Тағамды бұрылмалы табақ жинағын пайдаланбай пісіруге болмайды. Осы микротолқынды пешпен бірге жеткізілген бұрылмалы табақ жинағын ғана пайдаланыңыз.



Тағамды ешқашан шыны пісіру науасына тура салып пісірмеңіз.

1. Бұрылмалы табақ білікшесінің айналасына айналмалы бағыттағышты салыңыз.
2. Шыны пісірме науаны айналмалы бағыттағышқа орнатыңыз.

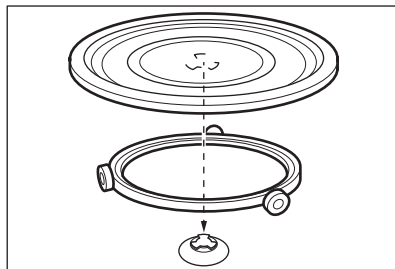

7.2 Гриль торын салу

Гриль торын бұрылмалы табақ жинағына орнатыңыз.

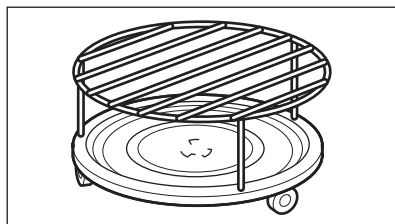

8. ҚОСЫМША ФУНКЦИЯЛАР

8.1 Бала қауіпсіздігінің құралы

Бала қауіпсіздігінің құралы микротолқынды пешті кездейсоқ іске қосуға жол бермейді.

Ⓢ Түймешігін 3 секунд басып ұстап тұрыңыз.

Дыбыстық сигнал естіледі.

Бала қауіпсіздігінің құралын қосылып тұрғанда бейнебетте [] көрсетіледі.

8.2 Ас үй таймері

Ең көбі 95 минутты орнатуға болады.

1. Ⓢ түймешігін басыңыз.
2. Уақытты сақтау үшін Параметр тетігін басыңыз. Ас үй таймері бірнеше секундтан кейін автоматты түрде қосылады. Орнатылған уақыт аяқталғанда дыбыстық сигнал естіледі.
3. Функцияны сөндіру үшін Ⓢ түймешігін басыңыз.



Таймер белсенді тұрғанда, дисплейде белсенді тұрған функция көрсетіледі. Қалған уақытты қарау үшін түймешігін басыңыз.



Есікті ашқанда немесе тұмшашпесті кідірткенде таймер жұмыс істейді.

9. АҚЫЛ-КЕҢЕС



НАЗАРЫҢЫЗДА БОЛСЫН!

Қауіпсіздік тарауларын қараңыз.

9.1 Микротолқынға қатысты ақыл-кеңес

Ақаулық	Шешімі
Дайындалған тағамның мөлшеріне қатысты мәліметті таба алмадыңыз.	Ұқсас тағамды іздеңіз. Келесі ережеге сүйеніп тағам пісіру уақытын созыңыз немесе азайтыңыз: Мөлшері екі есе болса = уақытты екі есе көбейтіңіз, Жарты тағамға = уақыттың жартысы қажет
Тағам тым кебір болып кетті.	Қысқа пісіру уақытын қолданыңыз немесе төменірек микротолқын қуатын таңдаңыз.
Уақыт аяқталған кезде тағам жібіген жоқ, ыстық емес немесе піспеді.	Ұзағырақ пісіру уақытын қолданыңыз немесе жоғары қуатты таңдаңыз. Көп тағамға ұзағырақ уақыт қажет.
Пісіру уақыты аяқталған кезде тағамның шеттері қатты қызып кетеді, бірақ ортасы әлі піскен жоқ.	Келесі жолы төменірек қуат мәнін және ұзағырақ уақытты таңдаңыз. Сұйық тағамды, мысалы, сорпаны пісіру уақытының ортасына келгенде араластырыңыз.

Жалпақ, кең ыдысты қолдансаңыз, күріш жақсы піседі.

9.2 Жібіту

Қуырылатын тағамның майлы жағын үнемі төмен қаратып жібітіңіз.

Етті жауып жібітпеңіз, себебі ет жібімей, пісіп кетуі мүмкін.

Өрқашан бүтін тауықтың төс жағын төмен қаратып жібітіңіз.

9.3 Пісіру

Тоңазытылған ет пен құс етін пісірерден кем дегенде 30 минут бұрын алып қойыңыз.

Етті, құс етін, балықты және көкөністерді пісіріп болғаннан кейін қақпақ жауып қойыңыз.

Балықтың үстіне шамалы көкөніс майын немесе еріген сары май жағыңыз.

Барлық көкөністерді толық микротолқын қуатымен пісіру керек.

Әр 250 г көкөніске 30 - 45 мл суық су қосыңыз.

Жас көкөністерді пісірер алдында біркелкі етіп тураңыз. Көкөністердің барлығын қақпағы бар сауытқа салып пісіріңіз.

9.4 Қыздыру

Орамдағы дайын тағамдарды қыздырған кезде, әрқашан орамдағы нұсқауларды орындаңыз.

9.5 Гриль

Жайпақ тағам түрлерін гриль торының ортасына қойып қуыруға арналған.

Орнатылған уақыттың ортасына келгенде тағамды аударып, қуыруды жалғастырыңыз.

9.6 Аралас пісіру режимі

Кей тағамдарды қытырлақ күйде ұстау үшін Аралас пісіру режимін пайдаланыңыз.

Пісіру уақытының жартысы өткенде тағамдарды аударып, пісіруді жалғастырыңыз.

Аралас пісіру функциясына арналған 2 режим бар. Әр режим әр түрлі уақытта және әр түрлі қуат деңгейлеріне келгенде, микротолқын және гриль функцияларын біріктіріп пайдаланады.

10. КҮТУ МЕНЕН ТАЗАЛАУ



НАЗАРЫҢИЗДА БОЛСЫН!

Қауіпсіздік тарауларын қараңыз.

10.1 Тазалауға қатысты ескертулер және ақыл-кеңес

- Құрылғының алдыңғы жағын жуғыш зат қосылған жылы суға батырылған жұмсақ шүберекпен тазалаңыз.
- Құрылғының металл беттерін тазалау үшін әдетте қолданылатын жуғыш заттарды пайдаланыңыз.
- Құрылғының ішкі жағын пайдаланып болған сайын тазалап

отырыңыз. Осылайша ластықты оңай тазалайсыз, әрі күйіп кетуіне жол бермейсіз.

- Оңай тазаланбайтын қалдықтарды арнайы тазалағыштармен тазалаңыз.
- Барлық керек-жарақтарды уақытылы тазалап, құрғатыңыз. Шүберекті, жылы су мен жуғыш затты пайдаланыңыз.
- Қатып қалған қоқыстарды жібіту үшін, стакан суды ең жоғары микротолқын қуатымен 2-3 минут қайнатыңыз.
- Иістерді кетіру үшін стакандағы суға 2 шай қасық лимон шырынын құйып, 5 минут ең үлкен микротолқын қуатымен қайнатыңыз.

11. АҚАУЛЫҚТЫ ТҮЗЕТУ



НАЗАРЫҢИЗДА БОЛСЫН!

Қауіпсіздік тарауларын қараңыз.

11.1 Не істерсіңіз, егер...

Ақаулық	Ықтимал себебі	Шешімі
Құрылғы жұмыс істемейді.	Құрылғы сөндірулі.	Құрылғыны іске қосыңыз.
Құрылғы жұмыс істемейді.	Құрылғы тоққа қосылмаған.	Құрылғыны тоққа қосыңыз.
Құрылғы жұмыс істемейді.	Сақтандырғыш блогындағы сақтандырғыш жанып кеткен.	Сақтандырғышты тексеріңіз. Сақтандырғыш бірнеше рет жанып кетсе, білікті электршіге хабарласыңыз.
Құрылғы жұмыс істемейді.	Есік дұрыс жабылмаған.	Есікке ешнәрсенің кедергі келтірмей тұрғанын тексеріңіз.
Шам жанбайды.	Шамда ақаулық бар.	Шамды ауыстыру керек.
Бейнебетте  көрсетіледі.	Бала қауіпсіздігінің құралы қосулы.	Бала қауіпсіздігі құралын ажыратыңыз.  түймешігін 3 секунд басып тұрыңыз.
Корпустың ішінен жарқыл көрінеді.	Темір ыдыстар немесе темір жиекті ыдыстар пайдаланылған.	Ыдысты құрылғыдан алыңыз.
Корпустың ішінен жарқыл көрінеді.	Ішкі қабырғаларға темір істіктер немесе алюминий жұқалтыр тиіп тұр.	Темір істіктердің немесе алюминий жұқалтырдың ішкі қабырғаларға тимей тұрғанына көз жеткізіңіз.
Бұрылмалы табақ жинағынан егеп немесе сызғылап жатқан дыбыс шығады.	Шыны пісіру науасының астында зат немесе қоқыс тұр.	Шыны пісіру науасының астыңғы жағын тазалаңыз.
Құрылғы ешбір нақты себепсіз жұмыс істеуін тоқтатты.	Ақаулық орын алды.	Егер осы жағдай қайталанса, уәкілетті қызмет көрсету орталығына хабарласыңыз.

11.2 Қызмет көрсету дерегі

Ақаулықты түзету шешімін өзіңіз таба алмасаңыз, дилеріңізге не уәкілетті қызмет көрсету орталығына хабарласыңыз.

Қызмет көрсету орталығына қажетті ақпарат техникалық ақпарат

тақтайшасында көрсетілген. Техникалық ақпарат тақтайшасы құрылғыға орналастырылған. Құрылғыдағы техникалық ақпарат тақтайшасын алмаңыз.

Оларды мына жерге жазып қоюды ұсынамыз:

Үлгі (MOD.)

Өнім нөмірі (PNC)

Сериялық нөмірі (S.N.)

12. ОРНАТУ

**НАЗАРЫҢЫЗДА
БОЛСЫН!**

Қауіпсіздік тарауларын
қараңыз.

12.1 Жалпылама ақпарат

**САҚТАНДЫРУ ТУРАЛЫ
ЕСКЕРТУ!**

Ауа саңылауларын
бітемеңіз. Егер бітеп
қойсаңыз, құрылғы қатты
қызып кетеді.

**САҚТАНДЫРУ ТУРАЛЫ
ЕСКЕРТУ!**

Құрылғыны адаптерге
немесе ұзартқыш
сымдарға қоспаңыз.
Жүктемесі артып кетіп, өрт
шығуы мүмкін.

**САҚТАНДЫРУ ТУРАЛЫ
ЕСКЕРТУ!**

Ең кем дегенде 85 см
биіктікке орнату керек.

- Микротолқынды пеш кіріктіріп орнатуға ғана арналған. Құрылғыны орнықты, тегіс жерге орнату керек.
- Микротолқын орнатылатын шкафтың артқы қабырғасы болмауы керек.
- Микротолқынды пешті бу, ыстық ауасы бар және су шашырайтын жерден алыс қойыңыз.
- Егер микротолқынды пеш, ТД және радиоға жақын тұрса, қабылданатын сигналға кедергі жасауы мүмкін.
- Микротолқынды пешті суық кезде тасымалдасаңыз, орнатып болғаннан кейін дереу іске

қоспаңыз. Бөлме температурасына
қоя тұрып, жылу сіңіргенше күтіңіз.

12.2 Электртоғына қосу

**НАЗАРЫҢЫЗДА
БОЛСЫН!**

Құрылғыны білікті маман
ғана электр желісіне қосуға
тиіс.



Егер "Қауіпсіздік туралы
мағлұматтар" тарауындағы
сақтық шараларын
орындамасаңыз, өндіруші
жауапкершілік көтермейді.

Бұл микротолқынды пеш қуат
сымымен және қуат ашасымен бірге
жеткізіледі.

Қуат сымының жерге тұйықтайтын
ашасы мен жерге тұйықтайтын сымы
бар. Ашаны дұрыс орнатылған және
жерге тұйықталған розеткаға қосу
керек. Жерге тұйықтау электр желісі
қысқа тұйықталған кезде электр
қатерін азайтады.

12.3 Тұмшапешті орнату

1. Жиһаздың өлшемдері орнату
өлшемдеріне сай келетініне көз
жеткізіңіз.

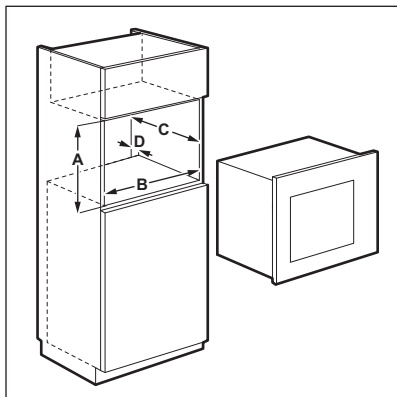

Орнату қашықтығы

Өлшемі	мм
A	380 + 2
B	560 + 8
C	500
D	45

2. Егер корпусың тереңдігі 300 мм-ден көп болса, тақтайшаны корпусың астына қойып, оның сай келетіндігін тексеріңіз. Егер сәйкес келсе, бұрандалардың орнын белгілеңіз. Тақтайшаны алып, қапсырманы белгі салынған жерге бұрандалармен бекітіңіз.



Жиһаздың тереңдігі 300 мм болса, осы қадамды орындамаңыз.

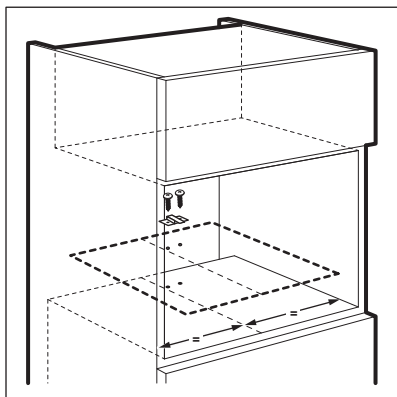

3. Тұмшалапешті орнатыңыз. Егер қапсырманы орнатсаңыз, оның құрылғының артқы қабырғасына бекітіп тұрғанына көз жеткізіңіз.

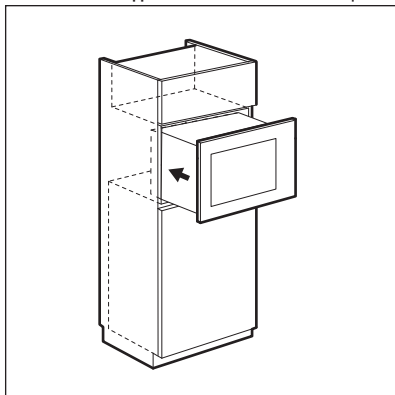

4. Есікті ашып, тұмшалапешті корпусқа бұрандамен бекітіңіз.

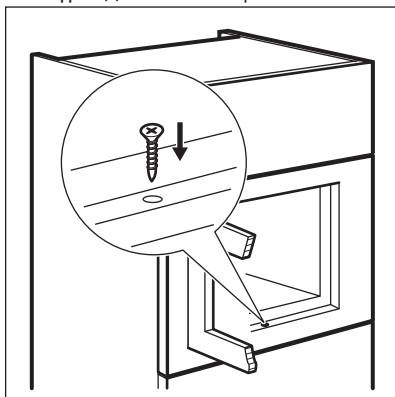

13. ҚОРШАҒАН ОРТАҒА ҚАТЫСТЫ ЖАҒДАЙЛАР

Белгі  салынған материалдарды қайта өңдеуден өткізуге тапсырыңыз. Орам материалдарын қайта өңдеуден өткізу үшін тиісті контейнерлерге салыңыз. Электрлік және электроникалық құрылғылардың қалдығын қайта өңдеуден өткізу арқылы, қоршаған ортаға және адамның денсаулығына зиян

келтіретін жағдайларға жол бермеуге өз үлесіңізді қосыңыз. Белгі  салынған құрылғыларды тұрмыстық қалдықтармен бірге тастамаңыз. Өнімді жергілікті қайта өңдеу орталығына өткізіңіз немесе жергілікті мекемеге хабарласыңыз.

СОДЕРЖАНИЕ

1. СВЕДЕНИЯ ПО ТЕХНИКЕ БЕЗОПАСНОСТИ.....	43
2. УКАЗАНИЯ ПО БЕЗОПАСНОСТИ.....	46
3. ОПИСАНИЕ ИЗДЕЛИЯ.....	48
4. ПЕРЕД ПЕРВЫМ ИСПОЛЬЗОВАНИЕМ.....	49
5. ЕЖЕДНЕВНОЕ ИСПОЛЬЗОВАНИЕ.....	50
6. АВТОМАТИЧЕСКИЕ ПРОГРАММЫ.....	54
7. ИСПОЛЬЗОВАНИЕ ДОПОЛНИТЕЛЬНЫХ ПРИНАДЛЕЖНОСТЕЙ.....	56
8. ДОПОЛНИТЕЛЬНЫЕ ФУНКЦИИ.....	56
9. ПОЛЕЗНЫЕ СОВЕТЫ.....	57
10. УХОД И ОЧИСТКА.....	58
11. ПОИСК И УСТРАНЕНИЕ НЕИСПРАВНОСТЕЙ.....	59
12. УСТАНОВКА.....	60

МЫ ДУМАЕМ О ВАС

Благодарим Вас за приобретение прибора Electrolux. Вы выбрали изделие, за которым стоят десятилетия профессионального опыта и инноваций. Уникальное и стильное, оно создавалось с заботой о Вас. Поэтому когда бы Вы ни воспользовались им, Вы можете быть уверены: результаты всегда будут превосходными.

Добро пожаловать в Electrolux!

На нашем веб-сайте Вы сможете:



Найти рекомендации по использованию изделий, руководства по эксплуатации, мастер устранения неисправностей, информацию о техническом обслуживании:

www.electrolux.com



Зарегистрировать свое изделие для улучшения обслуживания:

www.registerelectrolux.com



Приобрести дополнительные принадлежности, расходные материалы и фирменные запасные части для своего прибора:

www.electrolux.com/shop

ПОДДЕРЖКА ПОТРЕБИТЕЛЕЙ И СЕРВИСНОЕ ОБСЛУЖИВАНИЕ

Мы рекомендуем использовать оригинальные запчасти.

При обращении в сервис-центр следует иметь под рукой следующую информацию: модель, код изделия (PNC), серийный номер.

Данная информация находится на табличке с техническими данными.



Внимание / Важные сведения по технике безопасности.



Общая информация и рекомендации



Информация по охране окружающей среды

Право на изменения сохраняется.

1. ⚠ СВЕДЕНИЯ ПО ТЕХНИКЕ БЕЗОПАСНОСТИ

Перед установкой и эксплуатацией прибора внимательно ознакомьтесь с приложенным руководством. Производитель не несет ответственность за травмы и повреждения, полученные/вызванные неправильной установкой и эксплуатацией. Позаботьтесь о том, чтобы данное руководство было у Вас под рукой на протяжении всего срока службы прибора.

1.1 Безопасность детей и лиц с ограниченными возможностями



ВНИМАНИЕ!

Существует риск удушья, получения травм или стойких нарушений нетрудоспособности.

- Данный прибор может эксплуатироваться детьми старше 8 лет и лицами с ограниченными физическими, сенсорными или умственными способностями и с недостаточным опытом или знаниями только при условии нахождения под присмотром лица, отвечающего за их безопасность, или после получения соответствующих инструкций, позволяющих им безопасно эксплуатировать электроприбор и дающих им представление об опасности, сопряженной с его эксплуатацией.
- Не позволяйте детям играть с прибором. Запрещается оставлять детей в возрасте до 3 лет вблизи прибора без присмотра.
- Храните все упаковочные материалы вне досягаемости детей.
- Не подпускайте детей и домашних животных к прибору, когда он работает или остывает. Доступные для контакта части прибора сохраняют высокую температуру.

- Если прибор оснащен устройством защиты от детей, рекомендуем Вам включить это устройство.
- Очистка и доступное пользователю техническое обслуживание не должно производиться детьми без присмотра.
- Держите прибор и его сетевой шнур в месте, недоступном для детей младше 8 лет.

1.2 Общие правила техники безопасности

- Прибор предназначен для домашнего бытового и аналогичного применения, например:
 - В сельских жилых домах; в помещениях, служащих кухнями для обслуживающего персонала в магазинах, офисах и на других рабочих местах;
 - Для использования клиентами отелей, мотелей мини-гостиниц типа «ночлег и завтрак» и других мест проживания
- Во время работы прибора его внутренняя камера сильно нагревается. Не прикасайтесь к нагревательным элементам внутри прибора. Помещая в прибор или извлекая из него посуду или аксессуары, всегда используйте кухонные рукавицы.
- Не используйте парочистители для очистки прибора.
- Перед выполнением операций по чистке и уходу выключите прибор и извлеките вилку сетевого шнура из розетки.
- Если дверца или дверное уплотнение повреждено, прибором пользоваться нельзя, пока он не будет отремонтирован квалифицированным специалистом.
- В случае повреждения шнура питания во избежание несчастного случая он должен быть заменен изготовителем, авторизованным

сервисным центром или специалистом с равнозначной квалификацией.

- Все операции по обслуживанию и ремонту прибора, в ходе которых требуется снятие кожуха, защищающего от микроволнового излучения, должны выполняться только квалифицированным специалистом.
- Не эксплуатируйте данный прибор с помощью внешнего таймера или отдельной системы дистанционного управления.
- Не нагревайте жидкости и другие продукты в герметичных контейнерах. Они могут взорваться.
- Используйте только ту посуду, которая подходит для использования в микроволновой печи.
- При нагреве продуктов в пластиковых или бумажных контейнерах не оставляйте прибор без присмотра: может произойти возгорание.
- Прибор предназначен для нагревания продуктов и напитков. Высушивание продуктов, сушка одежды, разогрев грелок, шлепанцев, губок, влажной одежды и т.п. несет в себе риск травм, возгорания или пожара.
- При появлении дыма выключите прибор или извлеките вилку сетевого шнура из розетки и не открывайте дверцу, чтобы не допустить приток воздуха к источнику возгорания.
- Разогревание в микроволновой печи напитков может привести к задержанному бурному вскипанию. Следует проявлять осторожность при извлечении контейнера.
- Содержимое бутылочек и баночек с детским питанием необходимо перемешать или взболтать и проверить температуру перед употреблением, чтобы избежать ожогов.
- Не следует нагревать в приборе как яйца в скорлупе, так и яйца, сваренные вкрутую, так как

они могут взорваться даже после завершения нагрева при помощи СВЧ.

- Прибор следует регулярно чистить, а также удалять из него какие бы то ни было остатки продуктов.
- Если не поддерживать прибор в чистом состоянии, это может привести к повреждению его поверхности, что, в свою очередь, может неблагоприятно повлиять на срок службы прибора и даже привести к несчастному случаю.
- Во время работы температура наружной поверхности прибора может значительно повышаться.
- Микроволновую печь не следует устанавливать в шкаф, если она не была испытана для такого типа применения.
- Задняя сторона данного вида приборов должна располагаться у стены.
- Не используйте жесткие абразивные чистящие средства или острые металлические скребки для чистки стеклянной дверцы, так как ими можно поцарапать его поверхность, в результате чего стекло может лопнуть.
- Будьте внимательны, проверяя минимальные размеры мебели (если это применимо). См. Главу «Установка».
- Прибор необходимо эксплуатировать с открытой декоративной дверцей (если это применимо).

2. УКАЗАНИЯ ПО БЕЗОПАСНОСТИ

2.1 Установка



ВНИМАНИЕ!

Установка прибора должна осуществляться только квалифицированным персоналом!

- Удалите всю упаковку.

- Не устанавливайте и не подключайте прибор, если он имеет повреждения.
- Следуйте приложенным к прибору инструкциям по его установке.
- Прибор имеет большой вес: не забывайте о мерах предосторожности при его перемещении. Обязательно используйте защитные перчатки.

- При перемещении прибора не тяните его за ручку.
- Выдерживайте минимально допустимые зазоры между соседними приборами и предметами мебели.
- Убедитесь, что мебель под и рядом с прибором надежно закреплена.
- Другие приборы или предметы мебели, находящиеся по обе стороны прибора, должны иметь ту же высоту.

2.2 Подключение к электросети



ВНИМАНИЕ!

Существует риск пожара и поражения электрическим током.

- Все электрические подключения должны производиться квалифицированным электриком.
- Прибор должен быть заземлен.
- Убедитесь, что параметры электропитания, указанные на табличке с техническими данными, соответствуют параметрам электросети. В противном случае вызовите электрика.
- Если прибор подключен к электросети через удлинительный шнур, убедитесь, что шнур заземлен.
- Следите за тем, чтобы не повредить вилку и сетевой кабель. Для замены сетевого кабеля обратитесь в сервисный центр или к электрику.
- Для отключения прибора от электросети не тяните за кабель электропитания. Всегда беритесь за саму вилку.

2.3 Эксплуатация



ВНИМАНИЕ!

Существует риск травмы, ожога и поражения электрическим током или взрыва.

- Не изменяйте параметры данного прибора.

- Не оставляйте прибор без присмотра во время его работы.
- Не надавливайте на открытую дверцу прибора.
- Удостоверьтесь, что вентиляционные отверстия не закрыты.
- Не используйте прибор как столешницу и не используйте его внутреннюю камеру для хранения каких-либо предметов.

2.4 Уход и очистка



ВНИМАНИЕ!

Существует риск травмы, пожара или повреждения прибора.

- Перед выполнением операций по чистке и уходу выключите прибор и извлеките вилку сетевого шнура из розетки.
- Во избежание повреждения покрытия прибора производите его регулярную очистку.
- Следите за тем, чтобы на уплотняющих поверхностях двери не накапливались остатки пищи или моющего средства.
- Оставшиеся внутри прибора жир или остатки пищи могут стать причиной пожара.
- Протирайте прибор мягкой влажной тряпкой. Используйте только нейтральные моющие средства. Не используйте абразивные средства, царапающие губки, растворители или металлические предметы.
- В случае использования спрея для очистки духового шкафа следуйте инструкции по безопасности на его упаковке.

2.5 Утилизация



ВНИМАНИЕ!

Существует опасность травмы или удушья.

- Отключите прибор от электросети.
- Отрежьте и утилизируйте кабель электропитания.

3. ОПИСАНИЕ ИЗДЕЛИЯ

3.1 Общий обзор

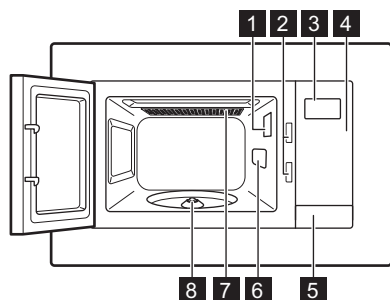

- 1 Лампа освещения
- 2 Предохранительная блокировочная система
- 3 Дисплей
- 4 Панель управления
- 5 Открыватель дверцы
- 6 Крышка отверстия волновода
- 7 Гриль
- 8 Поворотная ось

3.2 Панель управления

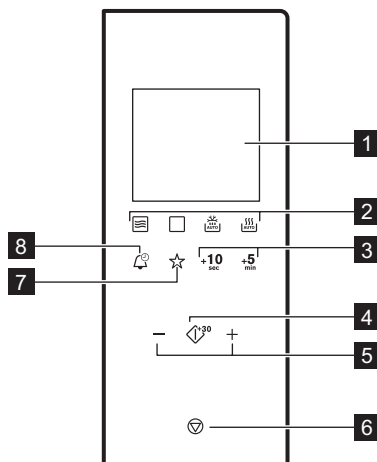

Символ	Описание	цикла	
1	—	Дисплей	Отображение настроек и текущего времени.
2		Функциональные кнопки	Выбор комбинированного режима или режимов «СВЧ» или «гриль», а также режима размораживания и «Автоматические программы».

Символ	Описание	цикла
3 +10 +5 sec , min	Кнопки установки времени	Установка требуемого времени.
4 	Пуск/+30 секунд	Включение прибора или увеличение времени приготовления на 30 секунд при полной мощности.
5 	Кнопки настроек	Выбор времени, веса или температуры.
6 	Стоп/Сброс	Выключение прибора или удаление настроек приготовления.
7 	Любимая программа	Сохранение одного любимого сочетания параметров приготовления.
8 	Часы	Установка текущего времени/напоминания.

3.3 Принадлежности

Комплект с вращающимся поддоном.

i Обязательно используйте для приготовления продуктов в микроволновой печи комплект с вращающимся поддоном.

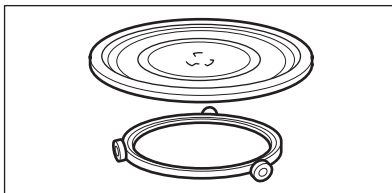

Стекланный поддон и роликовая направляющая.

Подставка для гриля

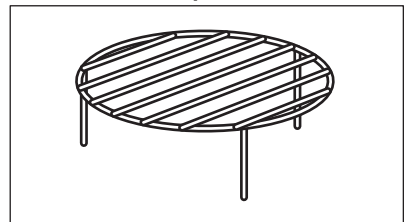

Используется для:

- приготовление на гриле
- комбинированного приготовления

4. ПЕРЕД ПЕРВЫМ ИСПОЛЬЗОВАНИЕМ



ВНИМАНИЕ!
См. Главы, содержащие Сведения по технике безопасности.



4.1 Первая очистка
ОСТОРОЖНО!
См. Главу «Уход и очистка».

- Извлеките из микроволновой печи все съемные элементы и дополнительную упаковку.
- Перед первым использованием прибор следует очистить.



4.2 Установка текущего времени

При первом включении прибора в сеть или при сбое электропитания на дисплее отображается «0:00» и выдается звуковой сигнал.





Время можно установить в 24-часовом формате.

1. Нажмите два раза на .
2. Задайте значение часов при помощи кнопок настроек.

3. Чтобы подтвердить выбор, нажмите на .
4. Задайте значение минут при помощи кнопок настроек.
5. Чтобы подтвердить выбор, нажмите на .

Когда микроволновая печь находится в режиме ожидания, на дисплее отображается «ВКЛ» и значение текущего времени.

Если отображение времени в режиме ожидания нежелательно, нажмите на  или на  и выберите «ВЫКЛ». Чтобы подтвердить выбор, нажмите на .

5. ЕЖЕДНЕВНОЕ ИСПОЛЬЗОВАНИЕ



ВНИМАНИЕ!

См. Главы, содержащие сведения по технике безопасности.

5.1 Общие сведения по эксплуатации прибора

- После выключения прибора дайте продуктам постоять несколько минут.
- Перед приготовлением освободите продукты от упаковки из алюминиевой фольги, выньте их из металлических контейнеров и т.д.

Приготовление

- Во время приготовления накрывайте продукты материалами, пригодными для использования в микроволновой печи. Готовьте продукты, не накрывая их крышкой, только если требуется сохранить корочку.
- Не подвергайте продукты излишней тепловой обработке, устанавливая слишком высокую мощность и слишком большую длительность работы прибора. Продукты могут потерять влагу, пережариться или местами подгореть.

- Не используйте прибор для приготовления яиц в скорлупе и моллюсков/улиток, потому что они могут взрываться. При поджаривании яиц сначала проткните желтки.
- Продукты с кожей или кожей, такие, как картофель, помидоры или сосиски, перед приготовлением следует проткнуть вилкой в нескольких местах, чтобы они не взорвались.
- При приготовлении охлажденных или замороженных продуктов увеличивайте время приготовления.
- Блюда, содержащие соусы, необходимо время от времени помешивать.
- Твердые овощи, такие, как морковь, горох или цветная капуста, необходимо готовить в воде.
- По прошествии половины времени приготовления переворачивайте крупные куски продуктов.
- По возможности нарежьте овощи на кусочки одного размера.
- Используйте плоскую, широкую посуду.
- Не используйте кухонную посуду из фарфора, фаянса и глины, в которой есть небольшие отверстия,

например, на ручке или на днище без глазури. Влага, попавшая в такие отверстия, может привести к образованию в посуде трещин при нагреве.

- Стекланный поддон является рабочей поверхностью для нагрева продуктов и жидкостей. Его наличие обязательно для работы микроволновой печи.

Размораживание мяса, птицы и рыбы

- Положите замороженный неразвернутый продукт на небольшую перевернутую тарелку, положенную в какой-либо контейнер, чтобы образующаяся при размораживании жидкость стекала в контейнер.
- По истечении половины времени размораживания переверните продукт. По возможности разделяйте куски и отбирайте те из них, которые уже начали размораживаться.

Размораживание масла, порционных пирожных и творога

- Не размораживайте продукты в приборе полностью: дайте им окончательно оттаять при

комнатной температуре. Это сделает процесс размораживания более равномерным. Перед размораживанием полностью удалите металлическую или алюминиевую упаковку.

Размораживание фруктов и овощей

- Не размораживайте в приборе до конца фрукты и овощи, которым предстоит быть приготовленными в сыром виде. Дайте им окончательно оттаять при комнатной температуре.
- Можно пропустить этап размораживания и готовить фрукты и овощи при более высокой мощности микроволновой обработки.

Готовые блюда

- Можно готовить в приборе блюда быстрого приготовления, только если их упаковка пригодна для использования в микроволновой печи.
- Необходимо следовать инструкциям производителя на упаковке (например, удалить металлические крышки и сделать отверстия в пластиковой пленке).

Подходящая кухонная посуда и материалы

Кухонная посуда/материал	Микроволновая печь			Грилирование
	Размораживание	Нагрев	Приготовление	
Жаростойкое стекло и фарфор (без металлических примесей, например, марки «Пирекс» или из жаростойкого стекла).	X	X	X	X
Нежаростойкое стекло и фарфор ¹⁾	X	--	--	--
Стекло и стеклокерамика из жаростойкого/холодостойкого материала (напр., марки «Аркофлам»), решетка для гриля.	X	X	X	X
Фаянс, керамика ²⁾ , глиняная посуда ²⁾ .	X	X	X	--
Жаростойкий пластик (до 200°C) ³⁾	X	X	X	--

Кухонная посуда/материал	Микроволновая печь			Грилирование
	Размораживание	Нагрев	Приготовление	
Картон, бумага.	X	--	--	--
Пищевая пленка.	X	--	--	--
Пленка для жарки, пригодная для использования в микроволновой печи ³⁾	X	X	X	--
Жарка в посуде из металла, например, эмалированной посуды, чугуна.	--	--	--	X
Формы для выпечки, с черной лакировкой или покрытые силиконом ³⁾	--	--	--	X
Глубокий противень	--	--	--	X
Посуда для подрумянивания, например, марок «Крисп пэн» или «Кранч-плейт».	--	X	X	--
Готовые блюда в упаковках. ³⁾	X	X	X	X

1) Без серебряного, золотого, платинового или металлического покрытия/росписи.

2) Без элементов из кварца или металла или металлосодержащей глазури

3) Обязательно соблюдайте указания производителя касательно максимальных температур.

X – подходит

– не подходит

5.2 Включение и выключение микроволновой печи



ОСТОРОЖНО!

Не включайте микроволновую печь, если в ней нет продуктов.

1. Нажмите на кнопку, соответствующую функции, которую требуется задать.
2. Для выбора уровня мощности несколько раз нажмите на кнопку требуемой функции.
3. Задайте время при помощи кнопок настроек.

4. Нажмите на для подтверждения и включения микроволновой печи.

Отключение микроволновой печи:





- дождитесь, пока микроволновая печь не выключится автоматически по истечении заданного времени. На дисплее отобразится End.
- откройте дверцу. Микроволновая печь автоматически прекратит работу. Закройте дверцу и нажмите на ^{s30}, чтобы приготовление продолжилось. Используйте эту возможность для проверки хода приготовления.
- нажмите на .

 При автоматическом отключении микроволновой печи раздастся звуковой сигнал.

5.3 Таблица уровней мощности

Нажмите на 	Уровень мощности	Приблизительное значение мощности в процентах
1 раз	900 Ватт	100 %
2 раза	700 Ватт	77 %
3 раза	500 Ватт	55 %
4 раза	300 Ватт	33 %
5 раз	100 Ватт	17 %

Другие функции

Нажмите на 	Дисплей	Режим
Малый гриль		
1 раз		Большой гриль
Комбинированное приготовление		
2 раза		СВЧ, гриль
3 раза		Гриль + СВЧ

5.4 Быстрый запуск

 Максимальное время приготовления – 95 минут.

Нажмите на для включения микроволновой печи на 30 секунд на полную мощность. Время приготовления увеличивается на 30 секунд с каждым дополнительным нажатием на кнопку.

5.5 Размораживание

Можно выбрать 2 режима размораживания:

- Размораживание по весу
- Размораживание по времени



Не используйте размораживание по весу для продуктов, которые были извлечены из морозильника ранее 20 минут назад, а также для замороженных продуктов быстрого приготовления.



Для выбора размораживания по весу требуется, чтобы вес продуктов был не менее 100 г и не более 2000 г.





Для размораживания продуктов весом менее 200 г положите их на край вращающегося поддона.

1. Для выбора веса или времени размораживания несколько раз нажмите на .
2. Задайте вес или время при помощи кнопок настроек.

При размораживании по весу время задается автоматически.

3. Нажмите на  для подтверждения и включения микроволновой печи.

5.6 Грилирование и комбинированное приготовление

1. Для выбора функции грилирования или комбинированного приготовления несколько раз нажмите на .
2. Задайте время при помощи кнопок настроек.
3. Нажмите на  для подтверждения и включения микроволновой печи.



По прошествии половины времени приготовления будут выданы звуковые сигналы. Теперь можно перевернуть продукты.

6. АВТОМАТИЧЕСКИЕ ПРОГРАММЫ





ВНИМАНИЕ!

См. Главы, содержащие сведения по технике безопасности.









6.1 Автоматические программы

Используйте эту функцию, чтобы с легкостью готовить свои любимые блюда. Микроволновая печь

автоматически задает оптимальные настройки.

1. Для выбора требуемого меню несколько раз нажмите на .
2. Задайте вес при помощи кнопок настроек.
3. Для смены заданного меню на другое нажмите на .
4. Нажмите на  для подтверждения и включения микроволновой печи.

Дисплей	Меню	Вес
	Автоподогрев	150 г 250 г 350 г 450 г 600 г

Дисплей	Меню	Вес
	Напитки	1 чашка
	Пицца	200 г 300 г 400 г
	Попкорн	50 г 100 г
	Цыпленок	500 г 750 г 1000 г 1200 г
	Мясо	150 г 300 г 450 г 600 г
	Картофель	230 г 460 г 690 г
	Овощи	150 г 350 г 500 г
	Рыба	150 г 250 г 350 г 450 г 650 г
	Макаронные изделия	50 г (добавьте 450 мл воды) 100 г (добавьте 800 мл воды) 150 г (добавьте 1200 мл воды)

6.2 Любимая программа

Можно записать только одну любимую программу.

Воспользуйтесь данной функцией для сохранения часто используемых настроек микроволновой печи.

1. Задайте функцию и параметры, которые требуется записать в память.

Чтобы правильно задать требуемую функцию, воспользуйтесь описанием порядка ее использования.

2. Нажмите и удерживайте ☆ в течение 2 секунд. После записи настроек выдается звуковой сигнал.

Использование любимой программы

1. Нажмите на ☆.
2. Нажмите на  для включения микроволновой печи.

7. ИСПОЛЬЗОВАНИЕ ДОПОЛНИТЕЛЬНЫХ ПРИНАДЛЕЖНОСТЕЙ



ВНИМАНИЕ!

См. Главы, содержащие Сведения по технике безопасности.

7.1 Установка комплекта с вращающимся поддоном



ОСТОРОЖНО!

Не готовьте продукты без вращающегося поддона. Используйте только комплект с вращающимся поддоном, поставляемый вместе с микроволновой печью.



Ни в коем случае не готовьте продукты непосредственно на стеклянном поддоне.

1. Разместите роликовую направляющую вокруг поворотной оси.
2. Поместите на роликовую направляющую стеклянный поддон.

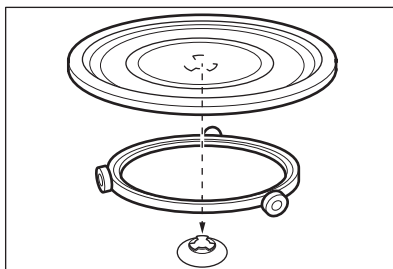

7.2 Установка подставки для гриля

Установите подставку для гриля на вращающийся поддон.

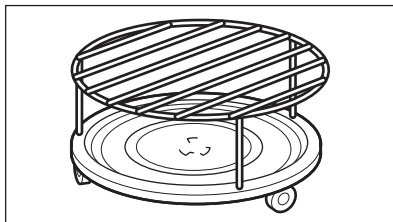

8. ДОПОЛНИТЕЛЬНЫЕ ФУНКЦИИ

8.1 Функция «Защита от детей»



Функция «Защита от детей» предотвращает случайное включение микроволновой печи.

Нажмите и удерживайте  в течение 3 секунд.

Прозвучит звуковой сигнал. При включенной функции «Защита от детей» на дисплее отображается .

8.2 Кухонный таймер

Максимально допустимое количество минут – 95.

1. Нажмите на .
2. Задайте время при помощи кнопок настроек. Через несколько секунд автоматически включится кухонный таймер. По истечении заданного времени отсчета раздастся звуковой сигнал.
3. Для отмены функции нажмите на .



Во время работы таймера на дисплее отображается выполняющаяся в данный момент функция. Для проверки оставшегося времени нажмите на



При открывании дверцы или постановке микроволновой печи на паузу таймер продолжает работать.

9. ПОЛЕЗНЫЕ СОВЕТЫ



ВНИМАНИЕ!
См. Главы, содержащие Сведения по технике безопасности.

9.1 Рекомендации по использованию режима микроволновой обработки

Неисправность	Решение
Отсутствуют данные для веса или объема продуктов, которые предстоит приготовить.	Ориентируйтесь на похожий продукт. Увеличить или уменьшить время приготовления, следуя правилу: Двойное количество = почти вдвое больше времени; половина количества = вдвое меньше времени
Пища слишком сухая.	Выбрать более короткое время приготовления или уменьшить мощность микроволновой обработки.
Продукт не успел разморозиться, нагреться или приготовиться по истечении заданного времени.	Увеличить время приготовления или выбрать большую мощность. Обратите внимание: чем больше размеры посуды, тем больше требуемое время приготовления.
По окончании времени приготовления пища перегрета по краям, но все еще не готова в середине.	В следующий раз уменьшить уровень мощности и увеличить продолжительность приготовления. Перемешивать жидкие продукты, такие как супы, по истечении половины времени.

При приготовлении риса более удачный результат дает использование плоской, широкой посуды.

9.2 Размораживание

Всегда размораживайте жаркое, положив его жирной стороной вниз.

Не размораживайте накрытое мясо, потому что это может привести к

приготовлению, а не к размораживанию.

Если требуется разморозить птицу целиком, всегда кладите ее грудкой вниз.

9.3 Приготовление

Всегда извлекайте охлажденные мясо и птицу из холодильника как минимум за 30 минут до начала их приготовления.

Дайте мясу, птице, рыбе и овощам постоять накрытыми после приготовления.

Полейте рыбу небольшим количеством растительного или растопленного сливочного масла.

Все овощи следует готовить на полной мощности СВЧ.

На каждые 250 г овощей добавляйте 30–45 мл холодной воды.

Перед приготовлением нарежьте свежие овощи на ровные кусочки. Все овощи готовить в контейнере под крышкой.

9.4 Разогрев

При разогреве готовых блюд в упаковке всегда следуйте инструкциям на упаковке.

9.5 Грилирование

При грилировании готовьте продукты плоской формы в центре подставки для гриля.

По истечении половины времени приготовления переверните продукт и продолжите грилирование.

9.6 Комбинированное приготовление

Используйте режим комбинированного приготовления, чтобы сохранить определенные продукты хрустящими.

По истечении половины срока приготовления переверните продукты и продолжите приготовление.

Имеется 2 режима комбинированного приготовления. В каждом режиме функции микроволновой печи и гриля используются различные соотношения времени применения и уровня мощности.

10. УХОД И ОЧИСТКА



ВНИМАНИЕ!

См. Главы, содержащие сведения по технике безопасности.

10.1 Рекомендации и примечания по очистке

- Переднюю часть прибора протирайте мягкой тканью, смоченной в теплой воде с моющим средством.
- Для очистки металлических поверхностей используйте обычное чистящее средство.
- Внутреннюю камеру прибора необходимо очищать от загрязнений после каждого использования. Так загрязнения

легче удалить и они не будут пригорать.

- Стойкие загрязнения удаляйте специальными чистящими средствами.
- Все дополнительные принадлежности следует регулярно мыть и просушивать. Используйте для этого мягкую тряпку, смоченную в теплой воде с моющим средством.
- Для того, чтобы размягчить трудноудаляемые остатки пищи, вскипятите стакан воды на полной мощности СВЧ в течение 2–3 минут.
- Для удаления запахов добавьте в стакан воды 2 ст. ложки лимонного сока и кипятите на полной мощности СВЧ в течение 5 минут.

11. ПОИСК И УСТРАНЕНИЕ НЕИСПРАВНОСТЕЙ



ВНИМАНИЕ!
См. Главы, содержащие
Сведения по технике
безопасности.

11.1 Что делать, если...

Неисправность	Возможная причина	Решение
Прибор не работает.	Прибор выключен.	Включите прибор.
Прибор не работает.	Прибор не включен в сеть электропитания.	Включите прибор в сеть.
Прибор не работает.	Сгорел предохранитель на электрощите.	Проверьте предохранитель. В случае повторного срабатывания предохранителя обратитесь к квалифицированному электрику.
Прибор не работает.	Дверца не закрыта как следует.	Проверьте, не мешает ли что-либо закрыванию дверцы.
Лампа не горит.	Лампа перегорела.	Требуется замена лампы.
На дисплее отображается  .	Функция «Защита от детей» включена.	Отключите функцию «Защита от детей». Нажмите на  на три секунды.
В камере прибора видны искры.	Используется металлическая посуда или посуда с металлической окантовкой.	Выньте блюдо из прибора.
В камере прибора видны искры.	Металлические шпажки или алюминиевая фольга касается стенок внутренней камеры.	Позаботьтесь о том, чтобы шпажки и фольга не касались стенок внутренней камеры.
От вращающегося поддона доносятся скрежещущие звуки.	Под стеклянным поддоном имеется посторонний предмет или туда попала грязь.	Очистите область под стеклянным поддоном.
Прибор прекращает свою работу без определенной причины.	Возникла неисправность.	Если ситуация повторится, обратитесь в авторизованный сервисный центр.

11.2 Информация для обращения в сервис-центр

Если самостоятельно справиться с проблемой не удается, обращайтесь в магазин или в авторизованный сервисный центр.

Данные для сервисных центров находятся на табличке с техническими данными. Табличка с техническими данными расположена на самом приборе. Не удаляйте с прибора табличку с техническими данными.

Рекомендуем записать их здесь:	
Модель (MOD.)
Код изделия (PNC)
Серийный номер (S.N.)

12. УСТАНОВКА



ВНИМАНИЕ!

См. Главы, содержащие Сведения по технике безопасности.

12.1 Общая информация



ОСТОРОЖНО!

Не закрывайте вентиляционные отверстия. В случае их блокировки прибор может перегреться.



ОСТОРОЖНО!

Не подключайте прибор через переходники или удлинители. Это может привести к перегрузке и риску возгорания.



ОСТОРОЖНО!

Минимальная высота установки – 85 см.

- Данная микроволновая печь предназначена для эксплуатации только после ее встраивания. Его необходимо размещать на прочной и ровной поверхности.
- При установке микроволновой печи в шкаф наличие у шкафа задней стенки не допускается.
- Не размещайте микроволновую печь вблизи источников пара, горячего воздуха или брызг воды.

- Установка микроволновой печи рядом с телевизором или радиоприемником может привести к помехам в принимаемом сигнале.
- При транспортировке микроволновой печи в холодную погоду не включайте ее сразу после установки. Дайте прибору постоять при комнатной температуре и нагреться.

12.2 Электрическое подключение



ВНИМАНИЕ!

Электрическое подключение должно выполняться квалифицированным специалистом.



Производитель не несет ответственность, если пользователь не соблюдает меры предосторожности, приведенные в Главе «Сведения по технике безопасности».

Данная микроволновая печь поставляется с сетевым шнуром и вилкой.

Кабель имеет провод заземления и оснащен вилкой с контактом заземления. Вилку следует вставлять

в розетку, установленную и заземленную надлежащим образом. В случае короткого замыкания заземление уменьшает риск поражения электрическим током.

12.3 Установка микроволновой печи

1. Проверьте, отвечают ли размеры мебели требованиям, заданным в инструкции по установке.

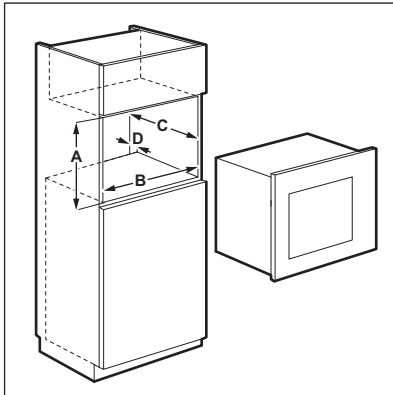

Зазоры при установке

Расстояние	мм
A	380 + 2
B	560 + 8
C	500
D	45

2. Если глубина шкафа превышает 300 мм, положите шаблон на дно шкафа и убедитесь, что он подходит. В положительном случае отметьте места для саморезов. Уберите шаблон и закрепите скобу саморезами в отмеченных местах.



Пропустите это действие, если глубина шкафа равна 300 мм.

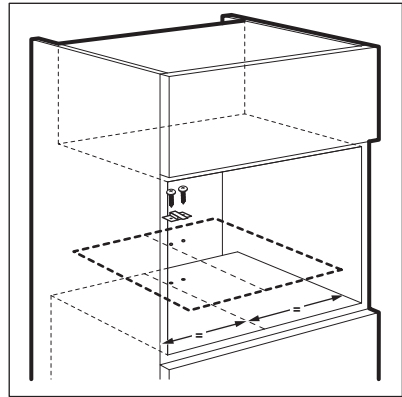

3. Произведите установку микроволновой печи. Если Вы установили скобу, убедитесь, что она входит в зацепление с задней частью прибора.

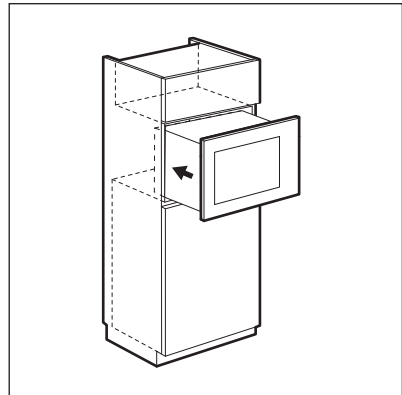

4. Откройте дверцу и закрепите микроволновую печь внутри мебели при помощи самореза.

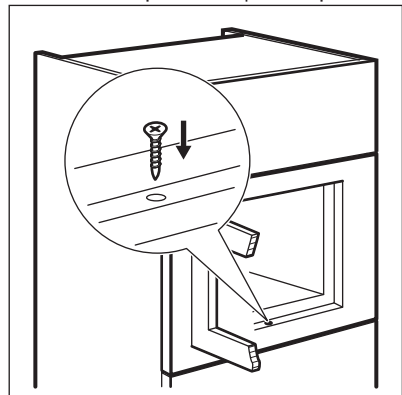

13. ОХРАНА ОКРУЖАЮЩЕЙ СРЕДЫ

Материалы с символом  следует сдавать на переработку. Положите упаковку в соответствующие контейнеры для сбора вторичного сырья. Принимая участие в переработке старого электробытового оборудования, Вы помогаете защитить окружающую среду и

здоровье человека. Не выбрасывайте вместе с бытовыми отходами бытовую технику, помеченную символом . Доставьте изделие на местное предприятие по переработке вторичного сырья или обратитесь в свое муниципальное управление.

Дата производства данного изделия указана в серийном номере (serial number), где первая цифра номера соответствует последней цифре года производства, вторая и третья цифры – порядковому номеру недели. Например, серийный номер 43012345 означает, что изделие произведено на тридцатой неделе 2014 года.

Гуандонг Мидеа Майкросейв энд Электрикал Апплайансез Ко., Лтд.,

6, Йонг Ан Роуд, Беджиао, Шунд, Фошан, Гуандонг Провинс, Китай

ЗМІСТ

1. ІНФОРМАЦІЯ З ТЕХНІКИ БЕЗПЕКИ.....	64
2. ІНСТРУКЦІЇ З ТЕХНІКИ БЕЗПЕКИ.....	67
3. ОПИС ВИРОБУ.....	68
4. ПЕРЕД ПЕРШИМ КОРИСТУВАННЯМ.....	70
5. ЩОДЕННЕ КОРИСТУВАННЯ.....	71
6. АВТОМАТИЧНІ ПРОГРАМИ.....	74
7. ВИКОРИСТАННЯ ПРИЛАДДА.....	76
8. ДОДАТКОВІ ФУНКЦІЇ.....	76
9. ПОРАДИ І РЕКОМЕНДАЦІЇ.....	77
10. ДОГЛЯД ТА ЧИСТКА.....	78
11. УСУНЕННЯ ПРОБЛЕМ.....	79
12. УСТАНОВКА.....	80

МИ ДУМАЄМО ПРО ВАС

Дякуємо за придбання приладу Electrolux. Вибраний вами виріб є результатом поєднання багаторічного досвіду та новітніх технологій. Оригінальний і стильний — сконструйований із думкою про вас. Користуючись ним, ви завжди отримуватимете найкращий результат. Ласкаво просимо у світ Electrolux.

Звертайтеся на наш веб-сайт:



Поради з використання, брошури, інструкції з усунення несправностей, сервісна інформація:

www.electrolux.com



Зареєструйте виріб, щоб отримати покращене обслуговування:

www.registerelectrolux.com



Придбання приладдя, витратних матеріалів та оригінальних запчастин для вашого приладу:

www.electrolux.com/shop

РОБОТА З КЛІЄНТАМИ ТА СЕРВІСНЕ ОБСЛУГОВУВАННЯ

Рекомендується використовувати оригінальні запчастини. При звертанні до сервісного центру необхідно мати наступну інформацію: модель, номер виробу, серійний номер. Її можна знайти на табличці з технічними даними.

 **Увага!** Важлива інформація з техніки безпеки

 Загальна інформація й рекомендації

 Інформація щодо захисту навколишнього середовища

Може змінитися без оповіщення.

1. ⚠ ІНФОРМАЦІЯ З ТЕХНІКИ БЕЗПЕКИ

Перед установкою та експлуатацією приладу слід уважно прочитати інструкцію користувача. Виробник не несе відповідальності за пошкодження, що виникли через неправильне встановлення чи експлуатацію. Інструкції з користування приладом слід зберігати з метою користування в майбутньому.

1.1 Безпека дітей і вразливих осіб



ПОПЕРЕДЖЕННЯ!

Існує ризик задушення, ушкоджень чи втрати працездатності.

- Діти від восьми років, особи з обмеженими фізичними, сенсорними чи розумовими здібностями й особи без відповідного досвіду та знань можуть користуватися цим приладом лише під наглядом або після проведення інструктажу стосовно безпечного користування приладом і пов'язаних ризиків.
- Не дозволяйте дітям гратися з приладом. Не слід залишати дітей до трьох років без нагляду поблизу приладу.
- Пакувальні матеріали слід тримати в недоступному для дітей місці.
- Не допускайте дітей і домашніх тварин до приладу під час його роботи чи охолодження. Доступні частини гарячі.
- Якщо прилад оснащено захистом від доступу дітей, рекомендується його ввімкнути.
- Не можна доручати чищення або технічне обслуговування приладу дітям без відповідного нагляду.
- Зберігайте прилад та шнур до нього в місцях, недосяжних для дітей молодших 8 років.

1.2 Загальні правила безпеки

- Цей прилад призначено для використання в побутових і аналогічних сферах, наприклад:
 - у заміських будинках; на кухнях магазинів, офісів та інших робочих установ;
 - клієнтами готелів, мотелів та інших житлових приміщень.
- Під час роботи прилад нагрівається зсередини. Не торкайтеся до нагрівальних елементів приладу. Завжди користуйтеся кухонними рукавицями, коли витягаєте і вставляєте приладдя чи деко.
- Не використовуйте пароочищувач для чищення приладу.
- Перед початком ремонту прилад треба від'єднати від електромережі, знявши запобіжник або витягнувши шнур живлення з розетки.
- У разі пошкодження дверцят або ущільнювача дверцят приладом користуватися не можна, доки його не буде полагоджено кваліфікованим спеціалістом.
- У разі пошкодження електричного кабелю виробник або його авторизований сервісний центр чи інша кваліфікована особа має замінити його. Робити це самостійно небезпечно.
- Лише кваліфікований спеціаліст може виконувати будь-яке обслуговування або ремонтні операції, що передбачають зняття кришки, яка захищає від мікрохвильового випромінювання.
- Не використовуйте для керування приладом зовнішній таймер або окрему систему дистанційного керування.
- Не нагрівайте рідини та інші продукти в герметичних контейнерах. Вони можуть вибухнути.
- Користуйтеся лише тим посудом, який підходить для мікрохвильових печей.

- Під час нагрівання продуктів у пластиковому чи паперовому контейнері наглядайте за приладом у зв'язку з можливістю запалювання.
- Цей прилад призначено лише для розігрівання продуктів і напоїв. Сушіння продуктів або одягу, а також нагрівання розігрівачів, пантофель, ганчірок тощо може призвести до травм, загорання або пожежі.
- При появі диму вимкніть прилад, витягніть вилку з розетки та відкрийте дверцята, щоб загасити полум'я.
- Нагрівання напоїв у мікрохвильовій печі може призвести до вибухового закипання із запізненням. Тому брати в руки посуд необхідно дуже обережно.
- Вміст пляшечок і баночок із дитячим харчуванням необхідно збовтати або струснути. Щоб уникнути опіків, обов'язково перевірте його температуру, перш ніж давати дитині.
- Яйця в шкаралупі або цілі зварені вкруту не можна нагрівати у приладі, оскільки вони можуть вибухнути, навіть після того як закінчилося мікрохвильове нагрівання.
- Прилад потрібно регулярно чистити та видаляти залишки їжі.
- Якщо не тримати прилад у чистоті, це може призвести до пошкодження поверхні, що негативно позначиться на терміні служби приладу й може призвести до виникнення небезпечних ситуацій.
- При роботі приладу доступні поверхні можуть нагріватися до високої температури.
- Мікрохвильову піч не слід вбудовувати в кухонні меблі, якщо вона не була попередньо перевірена на предмет роботи в таких умовах.
- Прилад слід встановлювати задньою стороною до стіни.
- Не використовуйте для чищення скляної поверхні дверцят жорсткі абразивні засоби та металеві

шкребки, оскільки це може призвести до появи на склі тріщин.

- Зверніть увагу на мінімальні розміри шафи (якщо застосовується). Див. розділ із встановлення.
- Прилад повинен працювати з відкритими декоративними дверцятами (якщо застосовується).

2. ІНСТРУКЦІЇ З ТЕХНІКИ БЕЗПЕКИ

2.1 Установка



ПОПЕРЕДЖЕННЯ!

Цей пристрій повинен встановлювати лише кваліфікований фахівець.

- Повністю зніміть упаковку.
- Не встановлюйте й не використовуйте пошкоджений прилад.
- Дотримуйтесь інструкції зі встановлення, що постачаються із приладом.
- Прилад важкий, тому будьте обережні, пересуваючи його. Обов'язково одягайте захисні рукавички.
- Не тягніть прилад за ручку.
- Дотримуйтеся вимог щодо мінімальної відстані до інших приладів чи предметів.
- Переконайтеся, що конструкції, під якими і біля яких встановлено прилад, є стійкими і безпечними.
- Встановлюйте прилад поруч із приладами чи іншими об'єктами такої ж висоти.

2.2 Підключення до електромережі



ПОПЕРЕДЖЕННЯ!

Існує ризик займання або ураження електричним струмом.

- Усі роботи з під'єднання до електромережі мають виконуватися кваліфікованим електриком.
- Прилад повинен бути заземленим.
- Переконайтеся, що електричні параметри на табличці з технічними

даними відповідають параметрам електромережі. У разі невідповідності слід звернутися до електрика.

- Якщо прилад підключається до розетки за допомогою подовжувача, він має бути заземленим.
- Будьте обережні, аби не пошкодити штепсельну вилку та кабель. Для заміни пошкодженого кабелю слід звернутися у сервісний центр або до електрика.
- Не тягніть за кабель живлення при відключенні приладу від мережі. Вимкнення з розетки завжди здійснюйте, витягаючи за штепсельну вилку.

2.3 Користування



ПОПЕРЕДЖЕННЯ!

Існує небезпека травмування, опіків, ураження електричним струмом і вибуху.

- Не змінюйте технічні характеристики приладу.
- Не залишайте прилад, який працює, без нагляду.
- Не тисніть на відчинені дверцята.
- Пильнуйте, щоб вентиляційні отвори не були заблоковані.
- Не використовуйте прилад як робочу поверхню та не використовуйте його для зберігання речей.

2.4 Догляд та чистка



ПОПЕРЕДЖЕННЯ!

Існує ризик отримання травм, пожежі або пошкодження приладу.

- Перед початком ремонту прилад треба від'єднати від електромережі, знявши запобіжник або витягнувши шнур живлення з розетки.
- Регулярно чистьте прилад, щоб запобігти погіршенню матеріалу поверхні.
- Не допускайте накопичення залишків їжі або миючого засобу на контактній поверхні прокладки дверцят.
- Залишки жиру та їжі можуть спричинити виникнення пожежі.
- Мийте прилад м'якою вологою ганчіркою. Використовуйте тільки нейтральні миючі засоби. Не використовуйте абразивні матеріали, жорсткі ганчірки, їдкі речовини та металеві предмети.

- Якщо ви користуєтеся аерозолями для чищення духових шаф, обов'язково дотримуйтеся інструкцій, наведених на упаковці.

2.5 Утилізація



ПОПЕРЕДЖЕННЯ!

Існує небезпека задушення.

- Відключіть прилад від електромережі.
- Відріжте кабель живлення і викиньте його.

Цей продукт по змісту небезпечних речовин відповідає вимогам Технічного регламенту обмеження використання деяких небезпечних речовин в електричному та електронному обладнанні (постанова Кабінета Міністрів України №1057 від 3 грудня 2008р.)

3. ОПИС ВИРОБУ

3.1 Загальний огляд

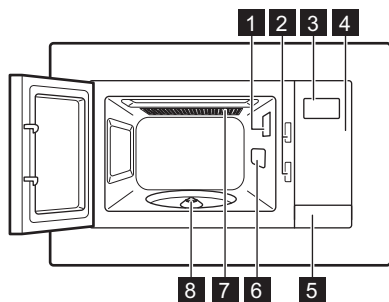

- 1 Лампочка
- 2 Система блокування
- 3 Дисплей
- 4 Панель керування
- 5 Кнопка відкриття дверцят
- 6 Кришка хвилеводу
- 7 Гриль
- 8 Вал для поворотного столика

3.2 Панель керування

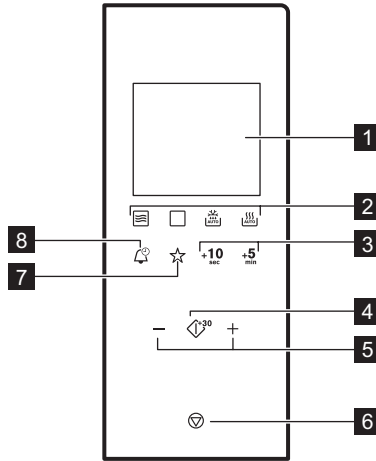

Символ	Функція	Опис
1 —	Дисплей	Для відображення налаштувань і поточного часу.
2 	Кнопки функцій	Встановлення функції мікрохвильової печі/комбінованого приготування/гриля/автоматичного розморожування/автоматичного приготування.
3 +10 sec , +5 min	Кнопки встановлення часу	Налаштування часу.
4 	Запуск/+30 сек	Для ввімкнення приладу або збільшення часу приготування на 30 секунд на повній потужності.
5 	Кнопки налаштування	Для налаштування ваги, температури або часу.
6 	Зупинка/видалення	Для вимкнення приладу або видалення налаштувань приготування.

Символ	Функція	Опис
7 	Улюблена	Збереження улюбленої комбінації параметрів приготування.
8 	Годинник	Встановлення часу/ нагадування.

3.3 Приладдя

Конструкція поворотного столика



Завжди використовуйте поворотний столик під час приготування їжі в мікрохвильовій печі.

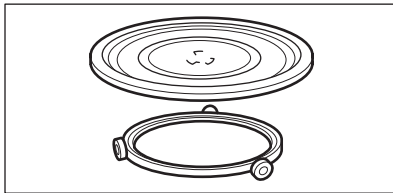

Скляний піднос і напрямний ролик.

Підставка гриля

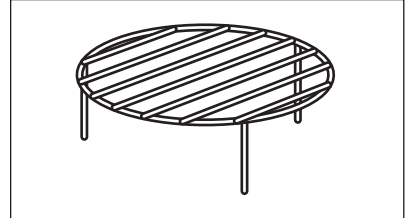

Призначення:

- приготування на грилі;
- комбіноване приготування;

4. ПЕРЕД ПЕРШИМ КОРИСТУВАННЯМ



ПОПЕРЕДЖЕННЯ!

Див. розділи з інформацією щодо техніки безпеки.

4.1 Первинне чищення



ОБЕРЕЖНО!

Див. розділ «Догляд та чистка».

- Видаліть всі додаткові частини та зніміть додаткове пакування з мікрохвильової печі.
- Перед першим користуванням почистіть прилад.



4.2 Встановлення часу

У разі під'єднання приладу до електромережі, а також після припинення подачі електроенергії на

дисплеї відображається 0:00 і звучить звуковий сигнал.



Час можна встановлювати у 24-годинному форматі.

1. Натисніть  двічі.
2. Скористайтеся кнопками налаштування, щоб встановити години.
3. Для підтвердження натисніть .
4. Скористайтеся кнопками налаштування, щоб встановити хвилини.
5. Для підтвердження натисніть . На дисплеї відображається ВВІМК, і годинник відображається на дисплеї, коли мікрохвильова піч перебуває в режимі очікування.

Щоб у режимі очікування мікрохвильової печі годинник не

відображався, натисніть **+** або **—** і встановіть ВИМК. Для підтвердження натисніть .

5. ЩОДЕННЕ КОРИСТУВАННЯ



ПОПЕРЕДЖЕННЯ!

Див. розділи з інформацією щодо техніки безпеки.

5.1 Загальна інформація щодо використання приладу

- Після вимкнення приладу залиште їжу на кілька хвилин.
- Перед приготуванням їжі слід зняти алюмінієву фольгу, металеву упаковку тощо.

Готування

- Бажано, щоб під час готування їжа була накрита матеріалом, придатним для використання в мікрохвильових печах. Якщо ви хочете зберегти скоринку, готуйте страву без кришки
- Не слід перегрівати страви шляхом установки вищих параметрів потужності і часу. Їжа може місцями пересохнути, підгоріти або прилипнути.
- Не використовуйте прилад для приготування яєць у шкаралупі, оскільки існує загроза їх розривання. Перш ніж смажити яйця, слід проколоти жовтки.
- Перш ніж готувати продукти із шкіркою, наприклад, картоплю, помідори, ковбасу, слід кілька разів проколоти їх за допомогою виделки або очистити їх від шкірки з метою запобігання розриванню цих страв.
- Охолоджені чи заморожені страви потребують довшого часу приготування.
- Страви із соусом слід час від часу помішувати.
- Тверді овочі, наприклад, моркву, горох або цвітну капусту, слід готувати у воді.
- Великі шматки слід перевертати після сплину половини часу готування.

- По можливості овочі слід однорідно нарізати.
- Користуйтеся пласким і широким посудом.
- Не слід готувати у фарфоровому, керамічному чи фаянсовому посуді, що містить маленькі отвори, наприклад, на ручках чи неглазурованому дні. Волога, що потрапляє у дірочки, може спричинити розтріскування посуду під час нагрівання.
- Скляний лоток є робочим місцем для нагрівання їжі або рідин. Він є необхідним для роботи мікрохвильової печі.

Розморожування м'яса, птиці, риби

- Покладіть заморожену страву без упаковки на маленьку перевернуту тарілку, розміщену поверх контейнера, куди стікатиме тала вода.
- Страву слід перевернути після сплину половини часу розморожування. По можливості слід відділити й виняти шматки, що розморозилися.

Розморожування масла, порційних тортів/гістечок, м'якого сиру

- Не розморожуйте продукти повністю в приладі, нехай вони розморожуються при кімнатній температурі. У такий спосіб досягається рівномірний результат. Повністю видаліть усі металеві та алюмінієві частини упаковки перед розморожуванням.

Розморожування фруктів та овочів

- Не слід повністю розморожувати фрукти та овочі, які готуватимуться, у приладі. Дайте їм розморозитися при кімнатній температурі.
- Можна використовувати більшу високу потужність мікрохвильової печі для приготування овочів і фруктів без попереднього розморожування.

Готові страви

- У приладі можна готувати готові страви, лише якщо упаковка підходить для використання в мікрохвильовій печі.
- Слід дотримуватися інструкцій виробника, зазначених на упаковці

(наприклад, щодо усунення металевої упаковки чи проколювання поліетиленової плівки).

Належний посуд і матеріали

Матеріал/посуд	Мікрохвилі			Гриль
	Розморожування	Нагрівання	Готування	
Жаростійке скло і фарфор (без металевих елементів, таких як пірекс, вогнетривке скло)	X	X	X	X
Звичайне скло й фарфор ¹⁾	X	--	--	--
Скло і склокераміка із жаростійких/морозостійких матеріалів (наприклад, аркофлам), решітки	X	X	X	X
Кераміка ²⁾ , фаянс/глиняний посуд ²⁾	X	X	X	--
Жаростійка пластмаса, що витримує температуру до 200°C ³⁾	X	X	X	--
Картон, папір	X	--	--	--
Харчова плівка	X	--	--	--
Плівка для запікання, придатна для використання в мікрохвильових печах ³⁾	X	X	X	--
Металевий посуд для смаження, наприклад, емальований або чавунний	--	--	--	X
Форми для запікання, покриті чорним лаком або силіконом ³⁾	--	--	--	X
Деко для випічки	--	--	--	X
Посуд для підсмаження, наприклад, для отримання хрустких шматків хліба	--	X	X	--
Запаковані готові страви ³⁾	X	X	X	X

¹⁾ Без вмісту срібла, золота, платини чи металевого покриття/оздоблень

²⁾ Без вмісту кварцових чи металевих елементів, без металевого глазурування

³⁾ Дотримуйтеся інструкцій виробника щодо максимальної температури.

X придатний

-- непридатний

5.2 Увімкнення та вимкнення мікрохвильової печі



ОБЕРЕЖНО!

Не можна, щоб мікрохвильова піч працювала, якщо всередині немає їжі.

1. Натисніть кнопку функції, яку необхідно увімкнути.
2. Для встановлення рівня потужності натисніть кнопку вибраної функції потрібну кількість разів.
3. Скористайтеся кнопками налаштування, щоб встановити час.

4. Натисніть , щоб підтвердити та увімкнути мікрохвильову піч.

Щоб вимкнути мікрохвильову піч:

- дочекайтеся, поки мікрохвильова піч вимкнеться автоматично, коли завершиться час. На дисплеї відображається End.
- відкрийте дверцята. Мікрохвильова піч зупиняється автоматично. Закрийте дверцята та натисніть , щоб продовжити приготування. Використовуйте цей варіант, щоб перевірити їжу.
- натисніть .



Коли мікрохвильова піч вимикається автоматично, лунає звуковий сигнал.

5.3 Таблиця встановлення рівня потужності

Натисніть	Рівень потужності	Приблизний відсоток потужності
1 раз	900 Вт	100 %
2 рази	700 Вт	77 %
3 рази	500 Вт	55 %
4 рази	300 Вт	33 %
5 разів	100 Вт	17 %

Інші функції

Натисніть	Дисплей	Режим функції
Гриль		
1 раз		Повний гриль
Комбіноване приготування		
2 рази		Мікрохвилі, гриль
3 рази		Гриль, мікрохвилі

5.4 Швидкий запуск



Максимальний час приготування становить 95 хвилин.

Натисніть  , щоб увімкнути мікрохвильову піч на 30 секунд на повній потужності.

Час приготування збільшується на 30 секунд із кожним додатковим натисканням кнопки.

5.5 Розморожування

Можна вибрати один із 2 режимів розморожування:

- Розморожування за вагою
- Розморожування за часом





Не використовуйте розморожування за вагою для продуктів, що були вийняті з морозильника понад 20 хвилин, або для заморожених готових страв.





Щоб увімкнути розморожування за вагою, вага їжі має бути не менше ніж 100 г і не більше ніж 2000 г.



Для розморожування менше 200 г продуктів, помістіть їх на край поворотного столика.

1. Натисніть  кілька разів, доки не буде вибрана вага або час розморожування.
2. Скористайтеся кнопками налаштування, щоб встановити час або вагу.
Для розморожування за вагою час встановлюється автоматично.
3. Натисніть  ⁺³⁰, щоб підтвердити та увімкнути мікрохвильову піч.

5.6 Приготування на грилі та комбіноване приготування

1. Натисніть кнопку  декілька разів, щоб вибрати приготування на грилі або комбіноване приготування.
2. Скористайтеся кнопками налаштування, щоб встановити час.
3. Натисніть  ⁺³⁰, щоб підтвердити та увімкнути мікрохвильову піч.



Коли мине половина встановленого часу, пролунає акустичний сигнал. Переверніть страву.

6. АВТОМАТИЧНІ ПРОГРАМИ





ПОПЕРЕДЖЕННЯ!

Див. розділи з інформацією щодо техніки безпеки.











6.1 Автоматичне приготування

Користуйтеся цією функцією для зручного готування улюблених страв.

Мікрохвильова піч автоматично встановить оптимальні налаштування.

1. Натисніть  кілька разів, щоб вибрати меню.
2. Скористайтеся кнопками налаштування, щоб встановити вагу.
3. Щоб змінити вибране меню, натисніть  ⁻⁻⁻.

4. Натисніть  , щоб підтвердити та ввімкнути мікрохвильову піч.

Дисплей	Меню	Вага
	Авторозігрівання	150 г 250 г 350 г 450 г 600 г
	Напій	1 чашка
	Піца	200 г 300 г 400 г
	Попкорн	50 г 100 г
	Курка	500 г 750 г 1000 г 1200 г
	М'ясо	150 г 300 г 450 г 600 г
	Картопля	230 г 460 г 690 г
	Овочі	150 г 350 г 500 г
	Риба	150 г 250 г 350 г 450 г 650 г
	Макаронні вироби	50 г (додайте 450 мл води) 100 г (додайте 800 мл води) 150 г (додайте 1200 мл води)

6.2 Улюблена

Можна зберегти тільки одну улюблену програму.

За допомогою цієї функції можна зберегти налаштування

мікрохвильової печі, які часто використовуються.

1. Оберіть функцію й параметри, які необхідно зберегти в пам'яті.

Див. процедуру для функції, яку потрібно вибрати.

2. Натисніть і утримуйте ☆ упродовж 2 секунд. Після збереження налаштувань пролунає звуковий сигнал.

Використання улюбленої програми

1. Натисніть ☆.
2. Натисніть \diamond^{+30} , щоб увімкнути мікрохвильову піч.

7. ВИКОРИСТАННЯ ПРИЛАДДА



ПОПЕРЕДЖЕННЯ!

Див. розділи з інформацією щодо техніки безпеки.

7.1 Встановлення поворотного столика



ОБЕРЕЖНО!

Не готуйте їжу без поворотного столика. Використовуйте лише поворотний столик, що постачається разом із мікрохвильовою піччю.



Ніколи не готуйте їжу безпосередньо на скляному піддоні.

1. Розмістіть направляючий ролик навколо вала приводу.
2. Поставте скляний лоток на направляючий ролик

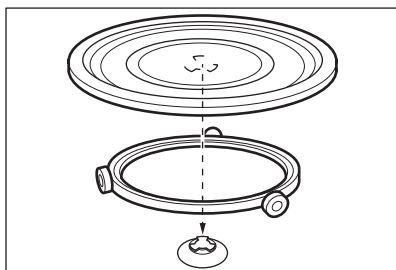

7.2 Встановлення підставки гриля

Поставте підставку гриля на поворотний столик.

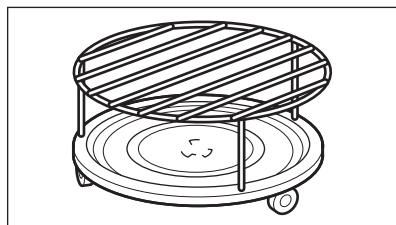

8. ДОДАТКОВІ ФУНКЦІЇ

8.1 Захист від доступу дітей



Функція захисту від доступу дітей дозволяє запобігти випадковому вмикненню мікрохвильової печі.

Натисніть і утримуйте ∇ протягом 3 секунд.

Пролунає звуковий сигнал. Коли функцію захисту від доступу дітей активовано, на дисплеї відображається [---].

8.2 Кухонний таймер

Таймер можна встановити максимум на 95 хвилин.

1. Натисніть .
2. Скористайтеся кнопками налаштування, щоб встановити час.
Кухонний таймер активується автоматично через декілька секунд.
У разі досягненні встановленого часу пролунає звуковий сигнал.
3. Щоб скасувати функцію, натисніть .



Коли активовано таймер, на дисплеї відображається активна функція. Щоб побачити, скільки часу залишилося, натисніть .



Таймер продовжує працювати після відкриття дверцят або призупинення роботи мікрохвильової печі.

9. ПОРАДИ І РЕКОМЕНДАЦІЇ



ПОПЕРЕДЖЕННЯ!

Див. розділи з інформацією щодо техніки безпеки.

9.1 Поради щодо користування мікрохвильовою піччю

Несправність	Спосіб усунення
Не можете знайти інформацію про розмір страви для приготування.	Скористайтеся інформацією про подібну страву. Збільшуйте або зменшуйте тривалість приготування згідно з таким правилом: Удвічі більша кількість = приблизно вдвічі більше часу, удвічі менша кількість = половина часу
Страва вийшла надто сухою.	Установіть коротший час приготування або оберіть нижчу потужність мікрохвиль.
Страва не розморозилася, не нагрілася чи не приготувалася після закінчення встановленого часу.	Встановіть довший час приготування або оберіть вищу потужність. Зверніть увагу, що велика страва потребує довшого часу.
Після закінчення часу готування краї страви перегрілися, а середина ще не готова.	Наступного разу встановіть нижчу потужність і довший час. Перемішуйте рідини (супи тощо), після того як мине половина часу.

Ви зможете отримати кращі результати в приготуванні рису, застосовуючи плаский і широкий посуд.

9.2 Розморожування

Завжди розморожуйте печеню жирною стороною донизу.

Не розморожуйте накрите м'ясо, тому що це може призвести до приготування замість розморожування.

Завжди розморожуйте птицю грудкою донизу.

9.3 Готування

Завжди виймайте охолоджене м'ясо та птицю з холодильника не менш ніж за 30 хвилин до початку готування.

Накрийте м'ясо, птицю, рибу або овочі після приготування.

Рибу трохі намастіть олією або розплавленим коров'ячим маслом.

Усі овочі слід готувати на повній потужності мікрохвильової печі.

Додайте 30–45 мл холодної води на кожні 250 г овочів.

Перед приготуванням наріжте свіжі овочі на шматки однакового розміру. Усі овочі слід готувати в посуді з кришкою.

9.4 Повторне нагрівання

Якщо ви повторно нагріваєте готову їжу, завжди дотримуйтесь інструкцій на упаковці.

9.5 Гриль

Готуйте пласкі страви посередині решітки для гриля.

Переверніть страву, коли мине половина встановленого часу, і продовжуйте готувати.

9.6 Комбіноване приготування

Використовуйте режим комбінованого приготування, щоб зберегти страву хрусткою.

Коли мине половина встановленого часу, переверніть страву та продовжуйте готувати.

Існує 2 режими для комбінованого приготування. В обох режимах мікрохвильова піч та гриль працюють у різні періоди часу та з різною потужністю.

10. ДОГЛЯД ТА ЧИСТКА



ПОПЕРЕДЖЕННЯ!

Див. розділи з інформацією щодо техніки безпеки.

10.1 Примітки та поради щодо чищення

- Помийте лицьову панель приладу теплою водою із засобом для чищення за допомогою м'якої ганчірки.
- Металеві поверхні слід чистити за допомогою звичайного засобу для чищення.
- Чистіть внутрішню камеру приладу після кожного використання. Завдяки цьому бруд не буде пригорати і легше видалятиметься.
- Для видалення стійких забруднень використовуйте спеціальний очисник.
- Регулярно мийте та просушуйте усе приладдя. Використовуйте м'яку ганчірку та теплу воду із засобом для чищення.
- Щоб розм'якшити важкі для видалення залишки, прокип'ятіть склянку води на максимальній потужності мікрохвиль протягом 2–3 хвилин.
- Щоб видалити запахи, додайте у склянку з водою 2 чайні ложки лимонного соку та прокип'ятіть на максимальній потужності мікрохвиль протягом 5 хвилин.

11. УСУНЕННЯ ПРОБЛЕМ



ПОПЕРЕДЖЕННЯ!

Див. розділи з інформацією щодо техніки безпеки.

11.1 Що робити у випадку, якщо...

Проблема	Можлива причина	Вирішення
Прилад не працює.	Прилад вимкнений.	Увімкніть прилад.
Прилад не працює.	Прилад не увімкнено.	Вставте вилку приладу в розетку.
Прилад не працює.	Спрацював запобіжник на електричному щитку.	Перевірте запобіжник. Якщо запобіжник спрацював декілька раз, зверніться до кваліфікованого електрика.
Прилад не працює.	Дверцята не закриті належним чином.	Переконайтеся, що ніщо не блокує дверцята.
Лампочка не світиться.	Несправність лампи.	Замініть лампочку.
На дисплеї відображається [---].	Увімкнено захист від доступу дітей.	Вимкніть функцію захисту від доступу дітей. Натисніть і утримуйте  протягом 3 секунд.
Щось іскриться в камері.	До камери потрапили металеві тарілки або тарілки з металевим оздобленням.	Витягніть тарілку із приладу.
Щось іскриться в камері.	Металевий рожен або алюмінієва фольга торкаються стінок приладу зсередини.	Подбайте про те, щоб рожен і фольга не торкалися внутрішніх стінок.
Поворотний столик видає звук подряпування або шліфування.	Під скляний піддон потрапив якийсь об'єкт або бруд.	Очистьте ділянку під скляним піддоном.
Прилад перестає працювати без чіткої причини.	Виникла несправність.	Якщо ця ситуація повторюється, зверніться до сервісного центру.

11.2 Експлуатаційні характеристики

Якщо ви не можете усунути проблему, зверніться до закладу, де ви придбали прилад, або до служби технічної підтримки.

Дані, необхідні для сервісного центру, вказані на табличці з технічними даними. Ця табличка розташована на приладі. Не знімайте табличку з технічними даними з приладу.

Рекомендуємо записати ці дані в наведених нижче полях.

Модель (MOD.)

Номер виробу (PNC)

Серійний номер (S.N.)

12. УСТАНОВКА

**ПОПЕРЕДЖЕННЯ!**

Див. розділи з інформацією щодо техніки безпеки.

12.1 Загальна інформація

**ОБЕРЕЖНО!**

Не блокуйте вентиляційні отвори. В іншому разі прилад може перегріватися.

**ОБЕРЕЖНО!**

Не підключайте прилад до адаптерів або подовжувачів. Це може призвести до перевантаження та небезпеки виникнення пожежі.

**ОБЕРЕЖНО!**

Мінімальна висота встановлення — 85 см.

- Мікрохвильову піч можна використовувати тільки як вбудовану. Її слід встановлювати на стійкій рівній поверхні.
- У місці, на якому встановлено мікрохвильову піч, немає бути задньої стінки.
- Встановлюйте мікрохвильову піч подалі від пари, гарячого повітря та бризок води.
- Якщо мікрохвильову піч встановлено поблизу телевізора й радіо, це може спричинити перешкоди під час отримання сигналу.
- У разі транспортування мікрохвильової печі в холодну погоду не вмикайте її відразу після встановлення. Залиште її постояти

при кімнатній температурі та дозвольте дещо нагрітись.

12.2 Підключення до електромережі

**ПОПЕРЕДЖЕННЯ!**

Підключення приладу до електромережі повинен виконувати лише кваліфікований спеціаліст.



Виробник не несе відповідальності у разі порушення користувачем правил техніки безпеки, викладених у розділі «Інформація з техніки безпеки».

Прилад оснащено електричним кабелем з вилкою.

Кабель має дріт заземлення з вилкою заземлення. Вилка має бути вставлена в розетку, яка правильно встановлена й заземлена. У разі короткого замикання заземлення зменшує ризик ураження електричним струмом.

12.3 Встановлення мікрохвильової печі

1. Переконайтеся, що розміри меблів відповідають відстаням для встановлення.

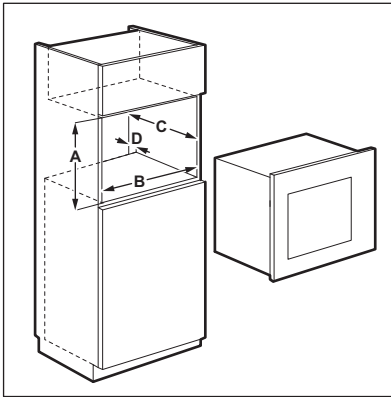

Відстані для встановлення

Розмір	мм
A	380 + 2
B	560 + 8
C	500
D	45

2. Якщо глибина шафи перевищує 300 мм, покладіть шаблон на низ шафи, щоб перевірити, чи можна тут розмістити прилад. Якщо так, позначте місця встановлення гвинтів. Зніміть шаблон та приєднайте скобу за допомогою гвинтів у позначених місцях.

i Пропустіть цей крок, якщо глибина шафи становить 300 мм.

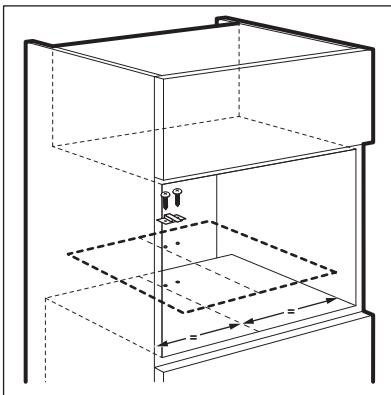

3. Встановіть мікрохвильову піч. Якщо скоба зафіксована, переконайтеся, що вона блокує задню панель приладу.

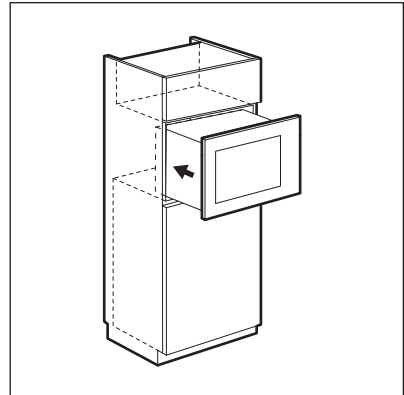

4. Відкрийте дверцята та приєднайте мікрохвильову піч до шафи за допомогою гвинта.

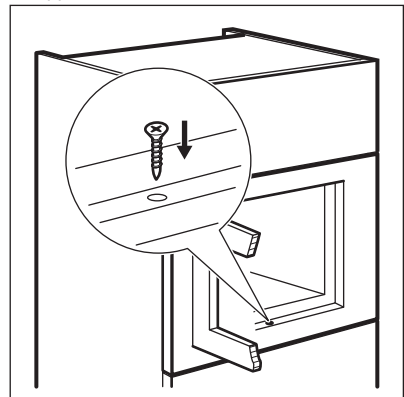

13. ОХОРОНА ДОВКІЛЛЯ

Здавайте на повторну переробку матеріали, позначені відповідним символом . Викидайте упаковку у відповідні контейнери для вторинної сировини. Допоможіть захистити навколишнє середовище та здоров'я інших людей і забезпечити вторинну переробку електричних і електронних

приладів. Не викидайте прилади, позначені відповідним символом , разом з іншим домашнім сміттям. Поверніть продукт до заводу із вторинної переробки у вашій місцевості або зверніться до місцевих муніципальних органів влади.

www.electrolux.com/shop



867300700-B-222015

