

 **CAMBRIDGE**

**CXA60/80**

ИНТЕГРИРОВАННЫЙ УСИЛИТЕЛЬ



## Содержание

Пульт дистанционного управления .....	2
Органы управления на передней панели .....	3
Подключения на задней панели .....	3
Подключения .....	4
Меню настройки .....	5
Шина управления .....	5

Убедитесь, что вы зарегистрировали ваше изделие.

Посетите: [www.cambridgeaudio.com/vip](http://www.cambridgeaudio.com/vip)

Зарегистрировавшись, вы первым будете узнавать следующее:

- Выпуск новой продукции
- Обновления программного обеспечения
- Новости, события, эксклюзивные предложения и конкурсы!

© Авторские права Cambridge Audio Ltd 2015.

## Пульт дистанционного управления

### 1. Яркость дисплея

Регулирует яркость дисплея передней панели.

### 2. Отключение звука

### 3. Режим ожидания/Вкл.

### 4. Источники

Нажмите для прямого доступа к входу источника.

### 5. Увеличение/уменьшение громкости

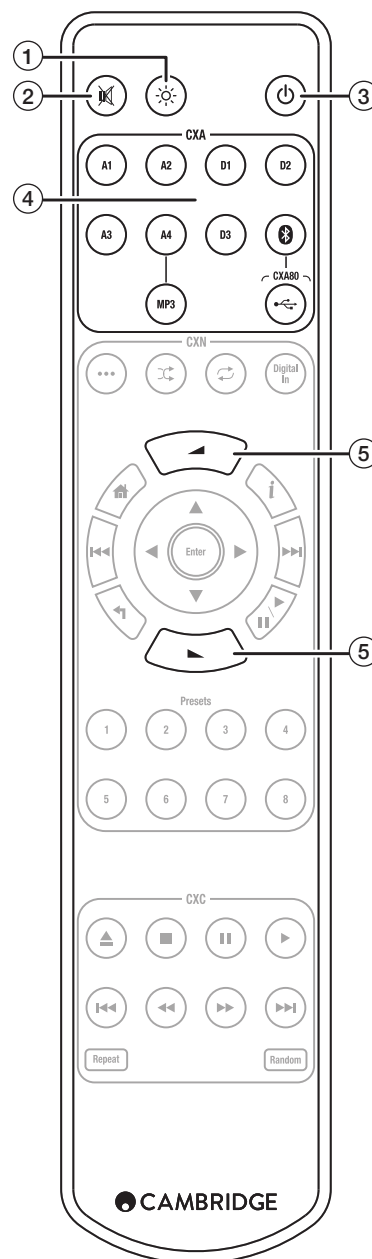

## Органы управления на передней панели

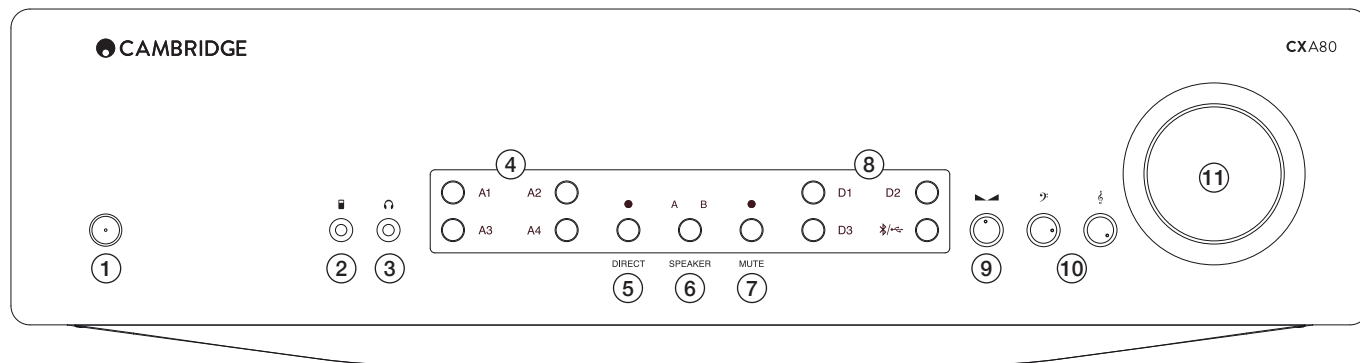

### 1. Режим ожидания/Вкл.

### 2. Ввод (MP3)

Для подключения портативного аудиоустройства.

### 3. Наушники

Для соответствующих наушников – подключение приводит к отключению колонок.

### 4. Аналоговый источник (A1-A4)

A1 – Переключение между сбалансированным/несбалансированным.

A4 – Переключение между несбалансированным /MP3 входом.

### 5. Прямое воспроизведение

Отключение регулирования тембра и баланса.

### 6. Выбор колонки A/B

### 7. Mute

### 8. Цифровой источник (D1-D3 / Bluetooth)

Нажатие кнопки Bluetooth приводит к переключению между входами.

### 9. Баланс

### 10. Низкие и высокие частоты

### 11. Громкость

## Подключения на задней панели

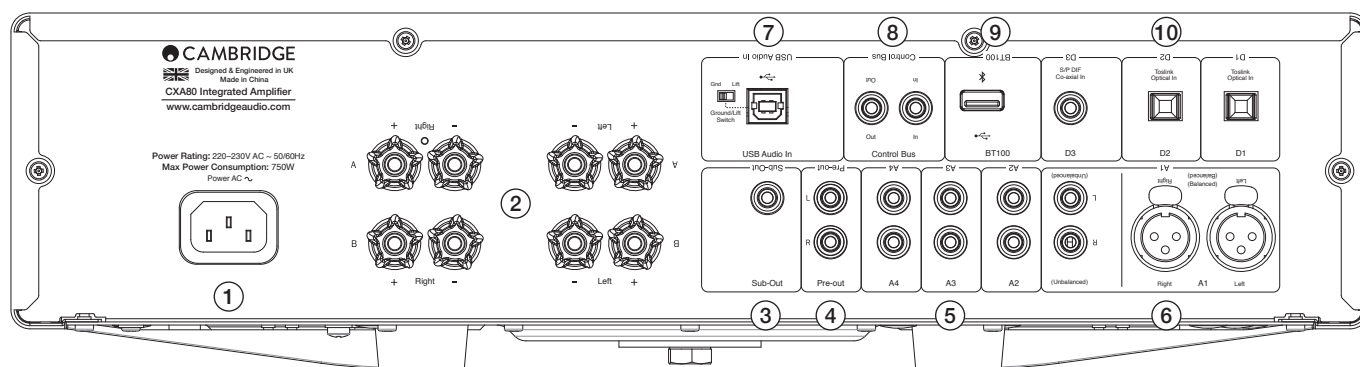

### 1. Разъем подключения сетевого шнура

### 2. Клеммы колонки

### 3. Выход на сабвуфер

### 4. Выход на предварительный усилитель

### 5. Аналоговые входы (A2, A3 и A4)

### 6. Вход A1

Примечание: Сбалансированный вход (XLR) имеется только на модели CXA80.

### 7. Аудиовход USB (только CXA80)

Для подключения к компьютерам ПК/MAC.

Переключатель на полу/на высоте

Установите переключатель в положение «На высоте» при возникновении жужжащего шума. При отсутствии помех оставьте переключатель в положении «На полу» в соответствии с рекомендациями.

### 8. Шина управления

Для дополнительной информации см. раздел «Шина управления» данного руководства.

### 9. BT100 (не прилагается)

Для подключения с дополнительным аудиоприемником BT100 Bluetooth.

### 10. Цифровые входы (D1, D2 и D3)

## Подключения

Примечание: Перед выполнением подключений выключите питание. Основные подключения Подключение к проигрывателю компакт-дисков с использованием коаксиального цифрового входа D3 и пары колонок.

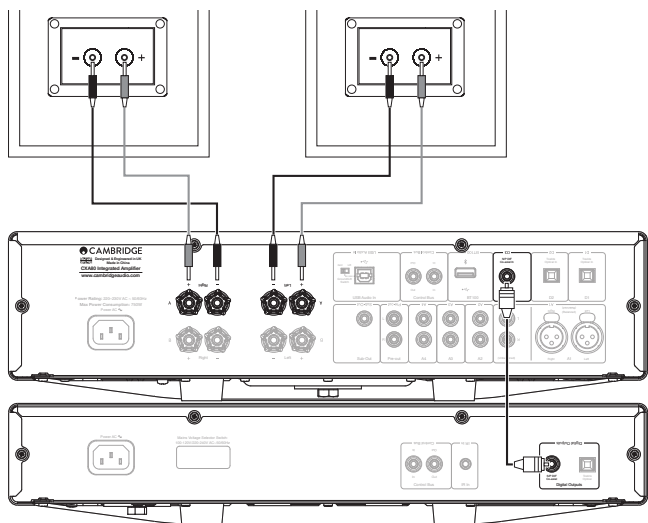

### Подключение колонок В

Подключение второго комплекта колонок

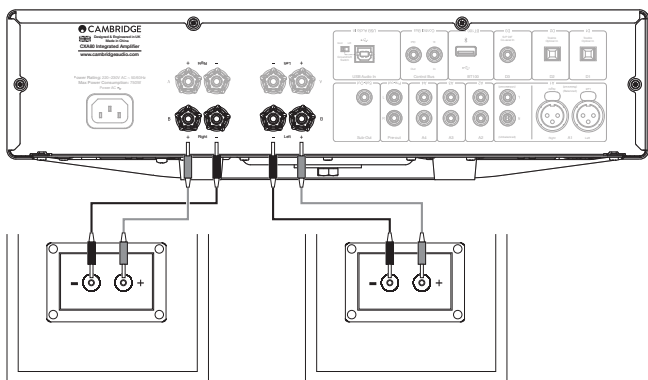

### Подключение выхода предварительного усилителя

Подключение CXA к активному сабвуферу через линейные входы сабвуфера.

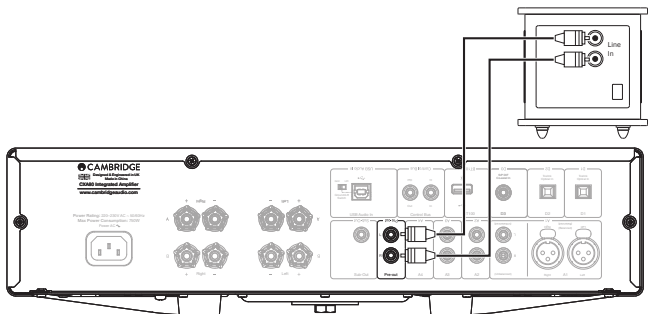

### Сбалансированные аудиоподключения (только CXA80)

Подключение CXA80 к сетевому проигрывателю CXN с использованием кабелей XLR. Получите доступ к этому входу, два раза нажав на кнопку входа «A1» на передней панели.

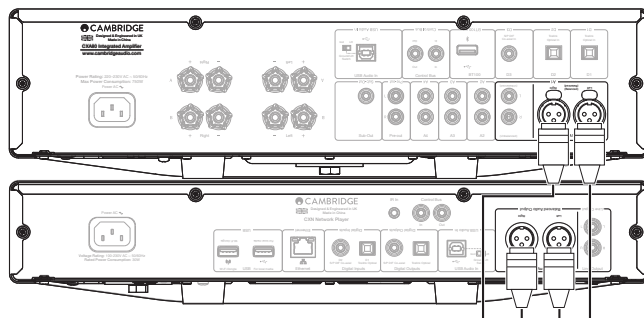

### Дополнительный BT100 для потокового воспроизведения аудио через Bluetooth (не прилагается)

Подключите дополнительный BT100 к заднему разъему USB как показано на рисунке и получите доступ к этому входу при помощи кнопки \*/<-/. Для дополнительной информации, обратитесь к руководству, прилагаемому к вашему BT100.

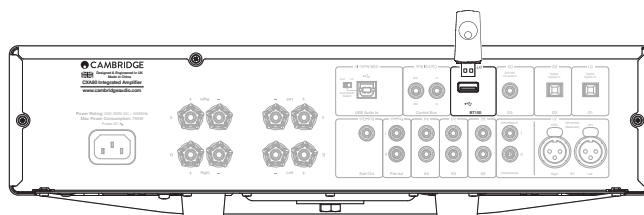

### Аудиоподключение USB (только CXA80)

Примечание: Используйте сертифицированный высокоскоростной кабель USB «A-B». Получите доступ к этому входу, два раза нажав на кнопку входа \*/<-/ на передней панели.

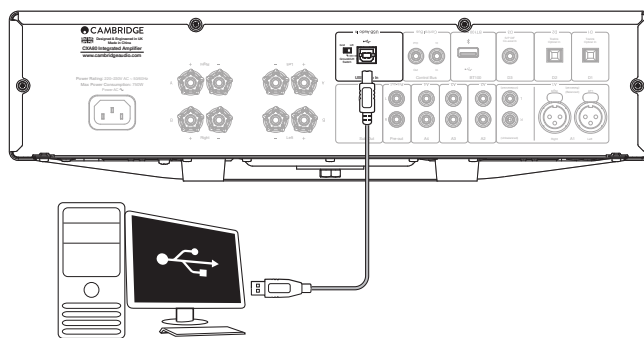

## Меню настройки

В режиме ожидания зайдите в меню настройки. Нажмите и держите нажатой кнопку Speaker A/B (Колонка A/B) до тех пор, пока индикаторы A/B не будут мигать поочередно, и индикатор источников A1-A4 не начнет светиться. Для настройки конфигурации см. кнопки источников ниже.

Note: Выбранная кнопка высвечивается синим цветом.

### Автоматическое выключение питания

A1 выкл/A2 выкл – Отключение функции автоматического выключения питания.

A1 вкл/A2 выкл – Устанавливает время автоматического выключения на 10 минут.

A1 вкл/A2 вкл – Устанавливает время автоматического выключения на 30 минут.

A1 вкл/A2 вкл – Устанавливает время автоматического выключения на 60 минут.

### Функция нелинейных искажений

A3 вкл – Функция нелинейных искажений включена. Громкость уменьшается, если обнаруживаются нелинейные искажения сигнала.

A3 выкл – Функция нелинейных искажений выключена.

### Режим USB (только CXA80)

A4 вкл – Устанавливает CXA в режим USB Class 2.

A4 выкл – Устанавливает CXA в режим USB Class 1.

Примечания: Для сохранения настроек и выхода из меню настройки нажмите кнопку Speaker A/B. Нажатие на кнопку Режим ожидания/Вкл. В меню настройки приведет к выходу из меню без сохранения настроек.

## Шина управления

Шина управления позволяет синхронизировать любые совместимые изделия Cambridge при включении устройств. Для подключения CXA с использованием прилагаемого кабеля шины управления см. приведенные ниже рисунки.

Другой дополнительной функцией данной шины управления является использование приложения Cambridge Connect app. Вы можете использовать приложение Cambridge Connect app для управления CXA через CXN.

### Приложение Cambridge Connect app (через CXN)

При использовании приложения для включения/выключения CXN, CXA также будет включаться/выключаться. Приложение также может использоваться для регулирования громкости CXA. Подключите выход шины управления CXN к входу CXA. Для дополнительной информации обратитесь к руководству по CXN.

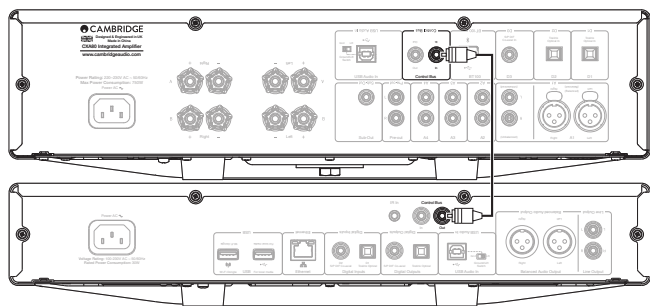

### CXA с CXC

Включение/выключение CXA будет также приводить к включению/выключению CXC. Подключите выход шины управления CXA к входу CXC.

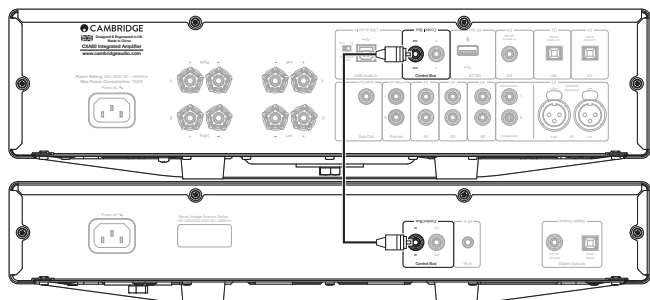

### CXA с CXN

Примечание: Без использования приложения Cambridge Connect app для управления CXA.

Включение/выключение CXA будет также приводить к включению/выключению CXN. Подключите выход шины управления CXA к входу CXN.

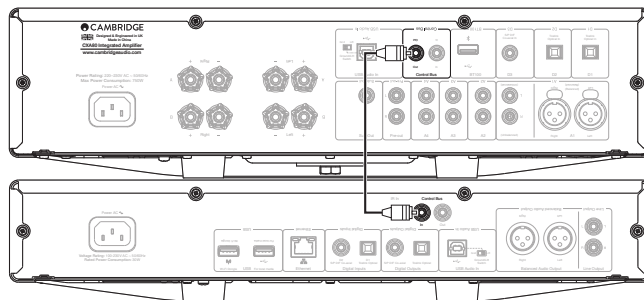

### CXA с CXN и CXC

Использование CXA в качестве основного контроллера питания, см. рисунок ниже. Включение/выключение CXA будет также приводить к включению/выключению CXN и CXC.

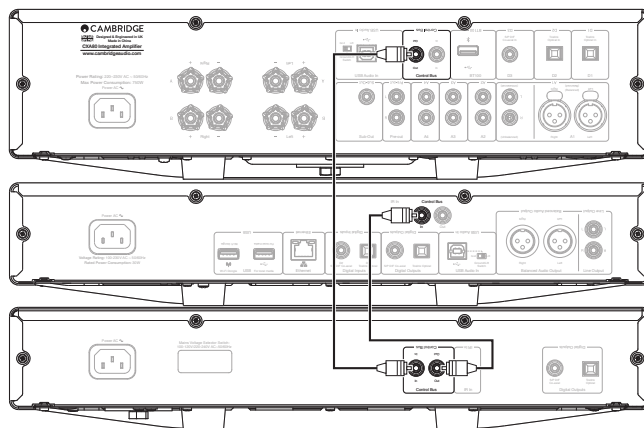

Выполнение дополнительного подключения от CXN к CXA приведет к включению использования функции Cambridge Connect app.

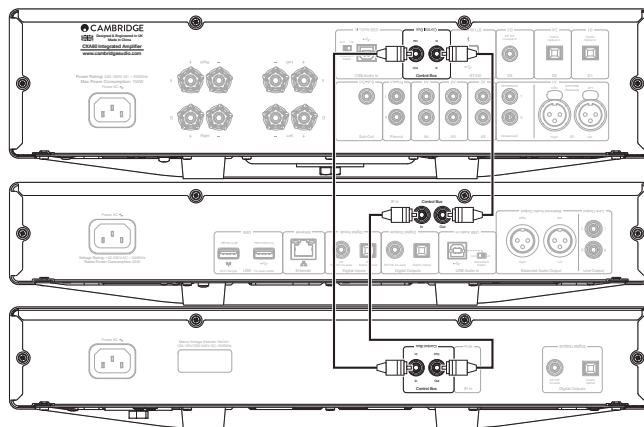

Cambridge Audio является брендом Audio Partnership Plc  
Юридический адрес: Gallery Court, Hankey Place  
London SE1 4BB, United Kingdom  
Зарегистрировано в Англии под № 2953313

[www.cambridge-audio.com](http://www.cambridge-audio.com)

