



**Saeco**



# *PicoBaristo*

## DELUXE



[WWW.SAECO.COM/CARE](http://WWW.SAECO.COM/CARE)

SM5573, SM5572, SM5570

CS UŽIVATELSKÁ PŘÍRUČKA  
ET KASUTUSJUHEND  
HR KORISNIČKI PRIRUČNIK  
LV LIETOT JA ROKASGR MATA  
LT NAUDOTOJO VADOVAS  
HU FELHASZNÁLÓI KÉZIKÖNYV  
PL INSTRUKCJA OBSŁUGI  
RO MANUAL DE UTILIZARE

SL UPORABNIŠKI PRIROČNIK  
SK NÁVOD NA POUŽITIE  
SR UPUTSTVO ZA KORIŠĆEЊE  
BG РЪКОВОДСТВО ЗА ПОТРЕБИТЕЛЯ  
RU РУКОВОДСТВО ПОЛЬЗОВАТЕЛЯ  
UK ПОСІБНИК КОРИСТУВАЧА  
KK ПАЙДАЛАНУШЫ НҮСҚАУЛҒЫ

**PHILIPS**

Saeco, a Philips brand





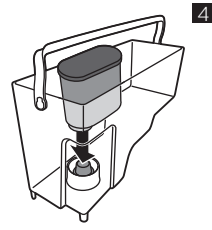
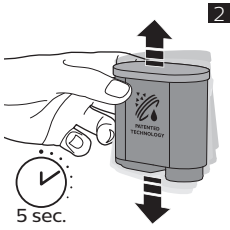

AQUACLEAN  
WATER HARDNESS  
STAND-BY TIME

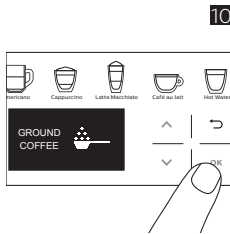
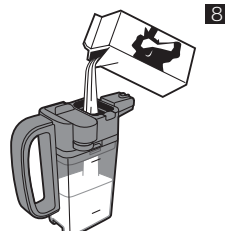

LATTE MACCHIATO  
▶ TO START  
OK TO SAVE

ESPRESSO  
COFFEE  
AMERICANO\*  
CAPPUCCINO\*

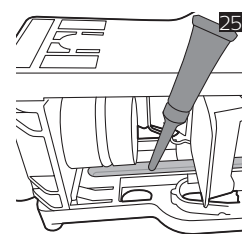
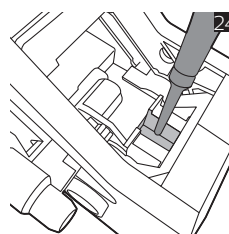
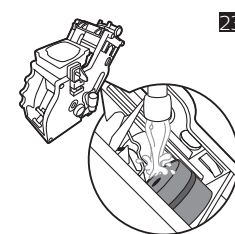
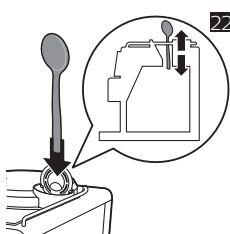
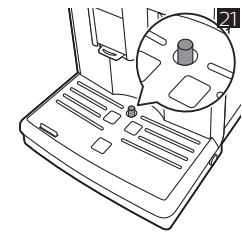
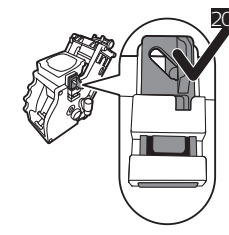
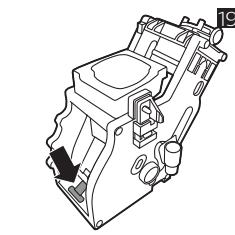
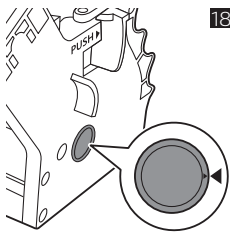
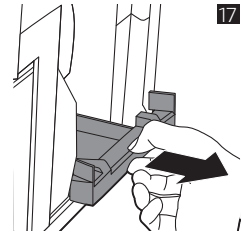
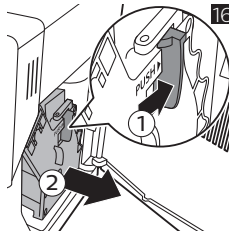
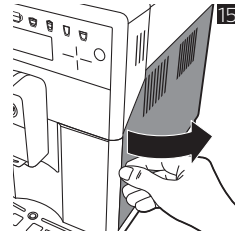
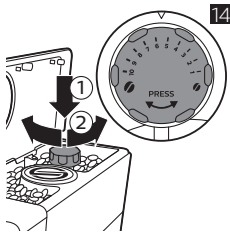

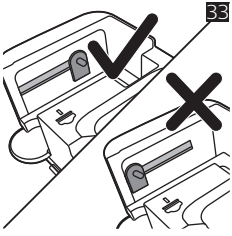
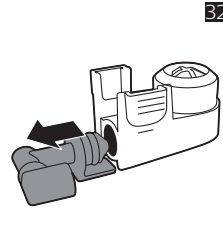
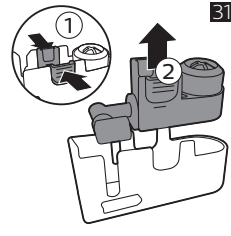
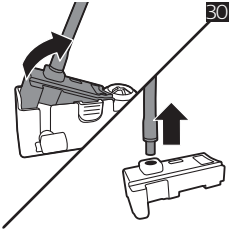
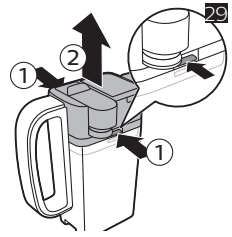
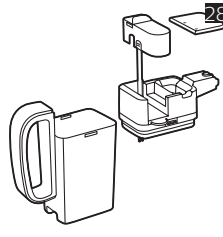
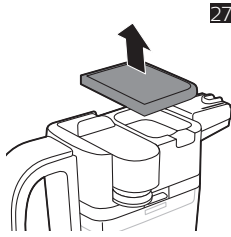
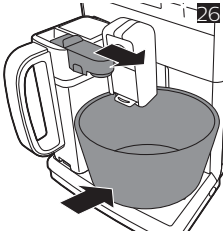



Čeština 6  
Eesti 22  
Hrvatski 38  
Latviešu 54  
Lietuviškai 70  
Magyar 86  
Polski 102  
Română 119  
Slovenščina 135  
Slovensky 151  
Srpski 168  
Български 185  
Русский 203  
Українська 222  
Қазақша 239

## Оглавление

Обзор кофемашины (рис. 1)	203
Введение	204
Первая установка	204
Фильтр AquaClean	204
Измерение жесткости воды	205
Работа с панелью управления	206
Приготовление напитков	206
Персонализация напитков и создание профилей	208
Регулировка параметров кофемолки	209
Эксплуатация варочной группы	209
Очистка и уход	210
Процесс очистки от накипи	214
Коды ошибок	215
Заказ аксессуаров	215
Поиск и устранение неисправностей	216
Технические характеристики	220

## Обзор кофемашины (рис. 1)

1	Панель управления	17	Отверстие для кофе
2	Регулируемый съемный носик выхода кофе	18	Контейнер для частиц кофе
3	Крышка резервуара для воды	19	Контейнер для кофейной гущи
4	Крышка контейнера для кофейных зерен	20	Крышка поддона для капель
5	Крышка отделения для молотого кофе	21	Носик для подачи горячей воды
6	Переключатель питания	22	Отверстие для носика для подачи горячей воды
7	Гнездо для шнура питания	23	Резервуар для воды
8	Индикатор заполнения поддона для капель	24	Емкость для молока
9	Поддон для капель	25	Верхняя часть сосуда для молока
10	Кнопка открывания поддона для капель	26	Крышка сосуда для молока
11	Сетевой шнур с вилкой	27	Носик для молока и трубка для подачи молока
12	Переключатель регулировки помола	28	Фильтр AquaClean
13	Крышка контейнера для кофейных зерен	29	Тестовая полоска для измерения жесткости воды



14	Контейнер для кофейных зерен	30	Смазочная трубка
15	Варочная группа	31	Щеточка для очистки
16	Эксплуатационная крышка	32	Мерная ложка

## Введение

Поздравляем с приобретением автоматической кофемашины Saeco! Чтобы воспользоваться всеми преимуществами поддержки Saeco, зарегистрируйте продукт на веб-сайте [www.saeco.com/care](http://www.saeco.com/care).

Перед первым использованием кофемашины внимательно ознакомьтесь с данным руководством и сохраните его на будущее.

Чтобы вы могли эффективно использовать кофемашину, Saeco предлагает 3 различных способа технической поддержки:

- 1 Отдельное краткое руководство для первой установки и первого использования.
- 2 Руководство пользователя с более подробной информацией.
- 3 Онлайн-поддержка и видеоролики: отсканируйте QR-код на первой странице или посетите веб-сайт [www.saeco.com/care](http://www.saeco.com/care)

Примечание. При тестировании машины мы использовали настоящий кофе. Мы тщательно очистили машину, однако в ней по-прежнему могут присутствовать следы кофе. При этом мы гарантируем, что устройство полностью новое.

## Первая установка

Чтобы подготовить кофемашину к использованию, вам нужно выполнить несколько простых действий, таких как заполнение контура подачи воды и активация фильтра AquaClean. Эти действия описаны в отдельном кратком руководстве пользователя.

Для выполнения автоматической настройки и достижения оптимального вкуса кофе необходимо сначала выполнить 5 циклов приготовления напитка.

Предварительная настройка кофемашины обеспечивает получение наилучшего вкуса напитка из ваших кофейных зерен. Поэтому мы рекомендуем не регулировать настройки кофемолки, пока вы не приготовите 100–150 чашек напитка (около 1 месяца использования).

## Фильтр AquaClean

Фильтр AquaClean обеспечивает защиту вашей кофемашины от известкового налета и позволяет получать чистую воду, сохраняющую аромат и вкус каждой чашки кофе. При использовании комплекта из 8 фильтров AquaClean, как указано в сообщении кофемашины и в данном руководстве, очистку кофемашины от накипи нужно будет выполнять только после приготовления 5000 чашек кофе. С помощью каждого фильтра можно приготовить до 625 чашек в зависимости от выбранных разновидностей кофе и частоты промывки и очистки.

## Подготовка фильтра AquaClean к активации

Перед установкой фильтра AquaClean в резервуар для воды его необходимо подготовить к использованию.

- 1 Потрясите фильтр в течение примерно 5 секунд (Рис. 2).

- 2 Переверните фильтр и поместите его в емкость с холодной водой. Дождитесь, пока из фильтра перестанут выделяться (Рис. 3) пузырьки воздуха.
- 3 Установив фильтр в соответствующий разъем, нажмите на него, чтобы он опустился вниз до упора. (Рис. 4)

## Активация фильтра AquaClean

Необходимо активировать каждый новый фильтр AquaClean, который будет использоваться. При активации фильтра AquaClean в меню кофемашины отслеживаются ресурс фильтра AquaClean и число использованных фильтров. Фильтр AquaClean можно активировать тремя способами.

### 1. Активация фильтра AquaClean при первой установке

Во время первого включения кофемашины вам потребуется выполнить несколько простых действий для первой установки, таких как заполнение резервуара для воды, заполнение контура подачи воды и активация фильтра AquaClean. Просто следуйте инструкциям, отображаемым на экране.

### 2. Активация фильтра AquaClean после замены

Фильтр AquaClean следует заменить, если на экране отображается сообщение «Заменить фильтр AquaClean?» или после 3 месяцев использования. Затем следуйте инструкциям, отображаемым на экране, чтобы правильно активировать фильтр.

### 3. Активация фильтра AquaClean в любое другое время

Можно начать использование фильтра AquaClean в любое время, для этого выполните описанные ниже действия.

- 1 Коснитесь значка «Настройки»  и используйте стрелки вверх и вниз, чтобы выбрать AquaClean (Рис. 5).
- 2 Коснитесь значка «ОК». Когда появится экран активации, снова коснитесь значка «ОК».
- 3 Следуйте инструкциям, отображаемым на экране.

Примечание. В некоторых случаях появится сообщение, что кофемашину необходимо очистить от накипи, прежде чем устанавливать и активировать новый фильтр AquaClean. Это вызвано тем, что перед началом использования фильтра AquaClean кофемашина должна быть полностью очищена от накипи. Следуйте инструкциям, отображаемым на экране.

## Измерение жесткости воды

При первой установке необходимо задать жесткость воды. Следуйте инструкциям, отображаемым на экране, и используйте входящую в комплект полоску для определения жесткости воды. Чтобы установить жесткость воды позднее, коснитесь значка «Настройки»  и выберите пункт «Жесткость воды».

- 1 Поместите тестовую полоску в водопроводную воду на 1 секунду. Подождите 1 минуту.
- 2 Посмотрите, сколько сегментов на тестовой полоске поменяли цвет на красный.
- 3 Выберите подходящую настройку жесткости воды и коснитесь значка ОК для подтверждения.

Количество красных    

Устанавливаемое значение 1 2 3 4

## Работа с панелью управления

Ниже приведены обзор и описание панели управления устройства. Для навигации между элементами на экране используйте стрелки вверх и вниз. Коснитесь значка «ОК» для выбора или для подтверждения выбранного варианта.

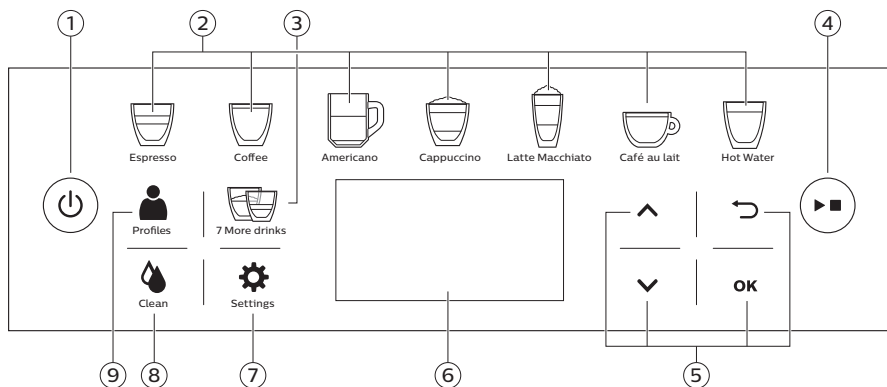

1. Кнопка включения/выключения

4. Кнопка «Старт/стоп» ►■

7. Настройки кофемашины

2. Значки напитков, выбираемых одним касанием

5. Значки навигации (вверх, вниз, назад, ОК)

8. Меню очистки

3. Меню «Еще 7 напитков»

6. Дисплей

9. Персональные профили

## Приготовление напитков

Можно выбрать напиток одним касанием, используя значок (Рис. 6) одного из предустановленных вариантов, или выбрать другой напиток из меню, коснувшись значка «Еще 7 напитков». После выбора напиток можно персонализировать, скорректировав настройки. Также можно выбрать персонализированный напиток из профиля, выбрав сначала профиль, а затем напиток.

- Чтобы приготовить две чашки напитка, сначала коснитесь значка напитка, выбираемого одним касанием, а затем быстро нажмите кнопку «Старт/стоп» ►■ два раза подряд. Можно также приготовить две чашки напитка, дважды быстро коснувшись значка напитка, выбираемого одним касанием, и затем нажав кнопку «Старт/стоп» ►■. Чтобы приготовить две чашки другого напитка, перейдите в меню «Еще 7 напитков», выберите напиток и быстро нажмите кнопку «Старт/стоп» ►■ два раза подряд. Кофемашина автоматически выполнит два последовательных цикла помола. Это возможно для всех видов кофе, за исключением напитков на молочной основе и горячей воды.
- Чтобы прекратить подачу напитка или кофе, нажмите кнопку «Старт/стоп» ►■.
- Сдвиньте носик выхода кофе вверх или вниз, чтобы настроить его высоту в зависимости от размера чашки или стакана.
- При использовании более высоких чашек регулируемый носик выхода кофе можно снять.
- При выборе «АМЕРИКАНО» машина сначала выдает кофе, а затем воду.

## Приготовление кофе

- 1 Заполните резервуар для воды водопроводной водой и засыпьте в контейнер кофейные зерна.

- 2 Коснитесь значка (Рис. 6) одного из напитков, выбираемых одним касанием, или коснитесь значка «Еще 7 напитков», чтобы выбрать другой напиток.
- 3 Используйте стрелки (Рис. 7) вверх и вниз для настройки крепости кофе. Коснитесь кнопки «ОК», если хотите скорректировать другие настройки.
- 4 Нажмите кнопку «Старт/стоп» ►■ в любое время, чтобы начать приготовление выбранного напитка, или коснитесь значка «ОК» после настройки параметров, чтобы сохранить настройки в профиль.

## Приготовление напитков на молочной основе и молочной пены

Подробнее о порядке пользования сосудом для молока можно узнать, прочитав отдельное краткое руководство или просканировав QR-код на обложке данного руководства пользователя для доступа к специальному веб-сайту с обучающими видеофайлами.

**Внимание! Перед выбором напитка на молочной основе или с молочной пеной убедитесь в том, что установлен сосуд для молока и открыт носик для молока. Если сосуд для молока не установлен должным образом, из носика для молока могут поступать пар и брызги горячего молока.**

- 1 Заполните резервуар для воды водопроводной водой и засыпьте в контейнер кофейные зерна.
- 2 Снимите крышку сосуда для молока и наполните емкость молоком. Затем установите обратно крышку (Рис. 8).  
Для достижения оптимальных результатов всегда используйте молоко прямо из холодильника.
- 3 Установите сосуд для молока и откройте носик для молока.
- 4 Поставьте чашку под открытый носик для молока.
- 5 Коснитесь значка (Рис. 6) одного из напитков, выбираемых одним касанием, или коснитесь значка «Еще 7 напитков», чтобы выбрать другой напиток.
- 6 Используйте стрелки (Рис. 7) вверх и вниз для настройки крепости кофе. Коснитесь кнопки «ОК», если хотите скорректировать другие настройки.
- 7 Нажмите кнопку «Старт/стоп» ►■ в любое время, чтобы начать приготовление выбранного напитка, или коснитесь значка «ОК» после настройки параметров, чтобы сохранить настройки в профиль.
- 8 После приготовления напитка на молочной основе на дисплее появится сообщение, предлагающее выполнить быструю очистку сосуда для молока. У вас есть 10 секунд для запуска программы быстрой очистки от молока. Быструю очистку можно выполнить, не выливая молоко из сосуда. Процедуру быстрой очистки рекомендуется выполнять как минимум один раз в день. Нажмите кнопку «ОК», чтобы подтвердить выполнение процедуры быстрой очистки, или выберите значок «Назад», чтобы выполнить быструю очистку позже.

## Приготовление напитка из молотого кофе

- 1 Откройте крышку и засыпьте одну мерную ложку кофе в отделение для предварительно молотого кофе. Затем закройте крышку (Рис. 9).
- 2 Используйте стрелки вверх и вниз для выбора напитка из предварительно молотого кофе (Рис. 10). Коснитесь кнопки «ОК», если хотите скорректировать настройки. Затем нажмите кнопку «Старт/стоп» ►■.

Примечание. Если выбран молотый кофе, функции настройки крепости кофе и одновременного приготовления нескольких напитков недоступны.

## Подача горячей воды

- 1 Вставьте носик для подачи горячей воды.
- 2 Коснитесь выбираемого одним касанием значка (Рис. 11) «Горячая вода».
- 3 Нажмите кнопку «Старт/стоп» ►■, чтобы начать подачу горячей воды.

## Персонализация напитков и создание профилей

Пользуясь этой кофемашинкой, вы можете отрегулировать настройки приготовления напитка по своему усмотрению и сохранить их в личном профиле. Разные профили обозначены разными цветами и имеют пометку ACTIVE (активный) или NEW (новый). Активный профиль уже содержит напитки с отрегулированными настройками. Новый профиль еще не содержит напитки с отрегулированными настройками. Белый профиль SAECO является профилем по умолчанию. Существует два способа создать профиль.

- 1 При приготовлении напитка Нажмите на значок «ОК» для настройки выбранного напитка. После регулировки всех настроек нажмите значок «ОК», чтобы сохранить напиток с отрегулированными настройками в профиль. Обратите внимание, что напиток с отрегулированными настройками будет сохранен в текущий профиль, кроме случаев, когда используется профиль Saeco. В этом случае вы можете выбрать профиль, в котором вы хотите сохранить напиток с отрегулированными настройками (в активный или в новый профиль).
- 2 Используя меню «Профили» Выберите профиль и выполняйте персонализацию напитков по очереди.

## Персонализация напитков

Вы можете отрегулировать настройки по своему усмотрению.

- 1 Коснитесь значка одного из напитков, выбираемых одним касанием, или коснитесь значка «Еще 7 напитков», чтобы выбрать предпочитаемый напиток (Рис. 6).
- 2 Используйте стрелки (Рис. 7) вверх и вниз для настройки крепости кофе. Коснитесь кнопки «ОК», если хотите скорректировать другие настройки. На экране отобразятся настройки, которые можно отрегулировать по своему усмотрению. В зависимости от типа напитка можно отрегулировать уровень крепости, объем кофе, молока и воды, температуру и вкус.
- 3 Для настройки предпочтительного уровня (Рис. 7) используйте стрелки вверх и вниз. Коснитесь значка «ОК» для подтверждения выбора. В зависимости от типа напитка на экране отобразится следующий настраиваемый параметр.
- 4 Установив желаемым образом все настройки, нажмите значок «ОК», чтобы сохранить настройки в ваш профиль (Рис. 12).

## Создание профиля

- 1 Коснитесь значка «Профили» ■ несколько раз, чтобы выбрать один из профилей. Все профили имеют различный цвет. Для выбора профиля можно использовать стрелки вверх и вниз.
- 2 Коснитесь значка «ОК» для дополнительной настройки профиля.

- Используйте стрелки вверх и вниз для выбора настраиваемого напитка, затем коснитесь значка «ОК» для подтверждения.
- Для настройки предпочтительных настроек используйте стрелки вверх и вниз, затем коснитесь значка «ОК» для подтверждения. Напитки с отрегулированными настройками отмечаются звездочкой (\*) (Рис. 13).

## Регулировка параметров кофемолки

Можно настроить параметры кофемолки с помощью переключателя регулировки помола, расположенного в контейнере для кофейных зерен. На выбор доступны 12 различных настроек помола. Чем ниже значение, тем крепче кофе.

**Примечание.** Настраивать кофемолку можно только тогда, когда кофемашина размалывает кофейные зерна. Чтобы полностью почувствовать разницу, необходимо приготовить 2–3 напитка.

Внимание! Не поворачивайте переключатель регулировки помола более чем на одну ступень одновременно во избежание повреждения кофемолки.

- Поставьте чашку под носик выхода кофе.
- Откройте крышку контейнера для кофейных зерен.
- Коснитесь значка «ESPRESSO». Затем нажмите кнопку «Старт/стоп» ►■.
- Когда кофемолка начнет размалывать зерна, нажмите на переключатель регулировки помола и поверните его влево или вправо (Рис. 14).

## Эксплуатация варочной группы

Посетите веб-сайт [www.saeco.com/care](http://www.saeco.com/care) для получения подробных видеонструкций о том, как извлечь, установить и очистить варочную группу.

### Извлечение варочной группы из кофемашины

- Чтобы выключить прибор, нажмите кнопку включения/выключения на панели управления и затем переведите переключатель питания на задней панели машины в положение «О».
- Снимите поддон для капель и контейнер для кофейной гущи.
- Откройте сервисную дверцу (Рис. 15).
- Нажмите кнопку PUSH (1) и потяните за ручку варочной группы, чтобы извлечь ее из кофемашины (2) (Рис. 16).
- Извлеките контейнер (Рис. 17) для частиц кофе.

### Установка варочной группы на место

Перед вставкой варочной группы обратно в кофемашину убедитесь, что она находится в правильном положении.

- Проверьте, что стрелка на желтом цилиндре на боковой панели варочной группы совпадает с черной стрелкой и N (Рис. 18).
  - Если они не совпадают, нажмите на рычаг, пока он не коснется основания варочной группы (Рис. 19).
- Убедитесь, что желтый фиксатор на другой стороне варочной группы находится в правильном положении.

## 210 Русский

- Для правильной установки фиксатора поднимайте его до крайнего верхнего положения (Рис. 20).
- 3 Установите обратно контейнер для частиц кофе.
- 4 Задвиньте варочную группу обратно в кофемашину по направляющим пазам до щелчка. Не нажимайте кнопку PUSH.
- 5 Закройте сервисную дверцу и затем снова установите поддон для капель с контейнером для кофейной гущи.

## Очистка и уход

Регулярная очистка и обслуживание позволяют поддерживать кофемашину в наилучшем состоянии и наслаждаться вкусным кофе и восхитительной молочной пеной в течение длительного времени.

В таблице приведена информация о способе и периодичности очистки всех съемных частей кофемашины. Более подробную информацию и видеоинструкции можно найти на веб-сайте [www.saeco.com/care](http://www.saeco.com/care).

### Таблица по уходу за прибором.

Описание части	Когда очищать	Как очищать
Варочная группа	Еженедельно	Снимите варочную группу и промойте ее под струей воды.
	Ежемесячно	Выполните процедуру очистки варочной группы с использованием таблетки для удаления кофейного масла Philips. Выберите «Очистка варочной группы» в меню очистки и следуйте отображаемым на экране инструкциям. Посетите веб-сайт <a href="http://www.saeco.com/care">www.saeco.com/care</a> для получения подробных видеоинструкций.
Смазывание варочной группы	В зависимости от типа использования. См. таблицу смазки.	Выполните смазку варочной группы с использованием смазочного средства Philips. Посетите веб-сайт <a href="http://www.saeco.com/care">www.saeco.com/care</a> для получения подробных видеоинструкций.
Сосуд для молока	После каждого использования	После приготовления напитка на молочной основе при запросе кофемашины выполните программу быстрой очистки от молока и следуйте инструкциям на экране.
	Ежедневно	Снимите все компоненты сосуда для молока и промойте их проточной водой. Если после приготовления напитка на молочной основе вы не выполнили эту программу, выберите программу быстрой очистки от молока в меню. Следуйте инструкциям, отображаемым на экране.

Описание части	Когда очищать	Как очищать
	Еженедельно	Снимите все компоненты верхней части сосуда для молока и промойте их проточной водой.
	Ежемесячно	Выполните программу интенсивной очистки от молока, нажав на значок «Очистка»  и выбрав «ИНТ. ОЧИСТКА ОТ МОЛОКА». Для выполнения этой программы используйте специальное средство Philips CA6705 для очистки контура молока.
Поддон для капель	Когда на поддоне для капель (Рис. 21) загорается красный индикатор заполнения поддона, поддон необходимо опустошить и очистить.	Снимите поддон для капель и промойте его под струей воды с использованием моющего средства.
Контейнер для кофейной гущи	Опустошите и очистите контейнер для кофейной гущи после получения соответствующего запроса от кофемашины.	Выньте контейнер для кофейной гущи при включенной кофемашине, промойте его под струей воды с использованием жидкого моющего средства.
Резервуар для воды	Еженедельно	Промойте резервуар для воды под струей воды.
Отверстие для кофе	Еженедельно проверяйте, не засорилось ли отверстие для кофе.	Отключите кофемашину от электросети и извлеките варочную группу. Откройте крышку отделения для предварительно молотого кофе и вставьте ручку ложки в отверстие для кофе. Перемещайте ручку вверх и вниз, пока засорившееся отверстие не будет прочищено (Рис. 22). Посетите веб-сайт <a href="http://www.saeco.com/care">www.saeco.com/care</a> для получения подробных видеоинструкций.

Совет. На последней странице данного руководства пользователя расположен календарь очистки. Записывайте в него даты выполнения процедур очистки.

## Очистка варочной группы

Регулярная очистка варочной группы помогает предотвратить засорение внутренних контуров частицами кофе. Посетите веб-сайт [www.saeco.com/care](http://www.saeco.com/care) для получения видеоинструкций о том, как извлечь, установить и очистить варочную группу.

### Очистка варочной группы под струей воды

- 1 Извлеките варочную группу.
- 2 Тщательно промойте варочную группу водой. Аккуратно очистите верхний фильтр (Рис. 23).
- 3 Перед установкой варочной группы обратно в кофемашину дайте ей высохнуть. Не протирайте варочную группу тканью, в противном случае возможно ее засорение волокнами.



## Очистка варочной группы с использованием таблеток для удаления кофейного масла

Используйте только таблетки Philips для удаления кофейного масла. Коснитесь значка «Очистка»  и выберите «Очистка варочной группы». Затем следуйте инструкциям, отображаемым на экране. Посетите веб-сайт [www.saeco.com/care](http://www.saeco.com/care) для получения подробных видеоинструкций.

## Смазывание варочной группы

Чтобы обеспечить гладкое скольжение движущихся частей, необходимо регулярно смазывать варочную группу.

- 1 Нанесите смазку тонким слоем на поверхность вала в нижней части варочной группы (Рис. 24).
- 2 Обильно нанесите смазку на направляющие с каждой из сторон (Рис. 25).

Периодичность смазывания указана в таблице ниже. Посетите веб-сайт [www.saeco.com/care](http://www.saeco.com/care) для получения подробных видеоинструкций.

Частота использования	Количество напитков, приготавливаемое ежедневно	Периодичность смазывания
Редко	1-5	Каждые 4 месяца
Средне	6-10	Каждые 2 месяца
Часто	>10	Каждый месяц

## Очистка сосуда для молока

### Программы очистки сосуда для молока

В приборе предусмотрены две программы очистки сосуда для молока: быстрая очистка от молока (БЫСТР. ОЧ. ОТ МОЛ.) и интенсивная очистка от молока (ИНТ. ОЧИСТКА ОТ МОЛОКА). Можно выбрать эти программы, коснувшись значка «Очистка»  и прокрутив меню очистки. Затем следуйте инструкциям, отображаемым на экране. Кофемашина также предлагает выполнить быструю очистку от молока после приготовления напитка на молочной основе.

- Быстрая очистка от молока (БЫСТР. ОЧ. ОТ МОЛ.): кофемашина очищает носик для молока. Во время выполнения этой программы можно не выливать молоко из сосуда.
- Программа «ИНТ. ОЧИСТКА ОТ МОЛОКА»: кофемашина выполнит тщательную очистку внутренней системы подачи молока. Для выполнения этой программы используйте специальное средство Philips для очистки контура молока.

### Очистка сосуда для молока вручную

Ниже приводится обзор и описание различных частей сосуда для молока и носика для молока.

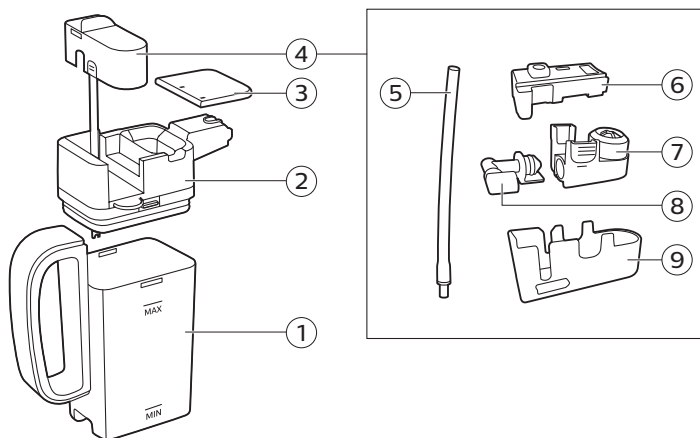

1. Емкость для молока	4. Носик для молока	7. Вспениватель молока с разъемом
2. Верхняя часть сосуда для молока	5. Трубка для подачи молока	8. Разъем вспенивателя молока
3. Крышка сосуда для молока	6. Резиновый кронштейн	9. Корпус носика для молока

### Разборка верхней части сосуда для молока

- 1 Нажмите кнопки отсоединения по обеим сторонам верхней части сосуда для молока (1) и снимите верхнюю часть с сосуда (2) (Рис. 29).
- 2 Снимите носик для молока с верхней части сосуда для молока. Переверните носик и крепко удерживайте его рукой. Затем вытащите трубку для молока и резиновый кронштейн из носика и снимите трубку с кронштейна (Рис. 30).
- 3 Нажмите кнопки фиксатора на вспенивателе молока и снимите вспениватель молока с кронштейна (Рис. 31).
- 4 Вытяните из вспенивателя соединительный кронштейн.
- 5 Промойте все компоненты под проточной теплой водой.

### Сборка верхней части сосуда для молока

- 1 Для того чтобы собрать носик для молока, выполните действия 2–4 инструкции «Разборка верхней части сосуда для молока» в обратном порядке.
- 2 Установите носик для молока обратно на верхнюю часть сосуда для молока.
- 3 Установите верхнюю часть сосуда для молока обратно на сосуд.

Примечание. Перед тем как установить носик для молока на верхнюю часть сосуда, необходимо установить в нужное положение фиксатор, расположенный в верхней части. Если этот фиксатор расположен неправильно, вы не сможете установить носик для молока на верхнюю часть сосуда (Рис. 33) для молока.

## Процесс очистки от накипи

Используйте только средство очистки от накипи Philips. Ни при каких обстоятельствах не используйте средства очистки от накипи на основе серной кислоты, соляной кислоты, сульфаминовой кислоты или уксусной кислоты (уксус), поскольку это может привести к повреждению контура циркуляции воды в вашей кофемашине и не растворяет накипь должным образом. Использование другого средства, отличного от средства очистки от накипи Philips, приведет к аннулированию гарантии. Невыполнение процедуры очистки прибора от накипи также приведет к аннулированию гарантии. Средство для удаления накипи Philips можно приобрести в интернет-магазине [www.saeco.com/care](http://www.saeco.com/care).

- 1 Когда кофемашина запрашивает очистку от накипи, нажмите кнопку «Старт/стоп» ►■, чтобы начать этот процесс. Чтобы начать процесс очистки от накипи, не дожидаясь запроса кофемашины, коснитесь значка «Очистка» ☿ и выберите вариант «ОЧИСТКА ОТ НАКИПИ». Затем следуйте инструкциям, отображаемым на экране, чтобы начать процедуру очистки от накипи.
- 2 Извлеките поддон для капель и контейнер для кофейной гущи, освободите их, а затем установите обратно в кофемашину.
- 3 Снимите резервуар и слейте воду. Затем извлеките фильтр AquaClean.
- 4 Влейте в резервуар для воды всю бутылку средства для очистки от накипи Philips и наполните его водой до уровня CALC CLEAN (Очистка от накипи). (Рис. 34) Затем установите его обратно в кофемашину.
- 5 Снимите и промойте сосуд для молока. Заполните сосуд для молока водой до отметки минимально допустимого уровня (MIN). Вставьте сосуд для молока в машину и откройте носик для подачи молочной пены.
- 6 Под носиком выхода кофе разместите посуду большой емкости (1,5 л).
- 7 Процедура очистки от накипи занимает примерно 20 минут и состоит из цикла очистки от накипи и цикла промывки.
- 8 Дождитесь, пока машина перестанет подавать воду.
- 9 После завершения цикла очистки от накипи необходимо промыть резервуар для воды и контур подачи воды. Следуйте инструкциям, отображаемым на экране.
- 10 Установите в резервуар для воды новый фильтр AquaClean.

Совет. Использование фильтра AquaClean помогает продлить интервал между циклами очистки от накипи!

## Действия в случае прерывания процедуры очистки от накипи

Чтобы прервать процедуру очистки от накипи, нажмите кнопку включения/выключения на панели управления. Если процедура очистки от накипи прервана до ее завершения, выполните следующие действия:

- 1 Слейте воду и тщательно промойте резервуар для воды.
- 2 Наполните резервуар свежей холодной водой до отметки CALC CLEAN и включите кофемашину. Кофемашина начнет нагреваться и запустит цикл автоматической промывки.
- 3 Перед приготовлением напитков выполните цикл ручной промывки машины. Для выполнения цикла ручной промывки сначала пропустите через машину половину горячей воды, находящейся в резервуаре для воды, а затем приготовьте 2 чашки напитка из предварительно размолотого кофе, не добавляя кофе.

Примечание. Если процедура удаления накипи не была завершена, необходимо как можно скорее выполнить эту процедуру повторно.

## Коды ошибок

Ниже приводится список кодов ошибок для проблем, которые можно устранить самостоятельно. Видеоинструкции можно найти на веб-сайте [www.saeco.com/care](http://www.saeco.com/care). Если выводится другой код ошибки, обратитесь в центр поддержки потребителей Philips в вашей стране. Контактные данные см. на гарантийном талоне.

Код ошибки	Проблема	Возможное решение
01	Отверстие для кофе засорилось.	Выключите кофемашину и отключите ее от электросети. Извлеките варочную группу. Затем откройте крышку отделения для предварительно молотого кофе и вставьте в отверстие ручку ложки. Перемещайте ручку вверх и вниз, пока засорившееся отверстие не будет очищено (Рис. 22). Посетите веб-сайт <a href="http://www.saeco.com/care">www.saeco.com/care</a> для получения подробных видеоинструкций.
03	Варочная группа загрязнена или недостаточно хорошо смазана.	Выключите кофемашину с помощью основного переключателя питания. Промойте варочную группу чистой водой, дайте ей высохнуть, а затем смажьте ее. См. раздел «Очистка варочной группы» или посетите веб-сайт <a href="http://www.saeco.com/care">www.saeco.com/care</a> для получения подробных видеоинструкций. Затем включите кофемашину снова.
04	Варочная группа установлена неправильно.	Выключите кофемашину с помощью основного переключателя питания. Извлеките варочную группу и установите ее обратно. Перед вставкой варочной группы убедитесь, что она находится в правильном положении. См. раздел «Эксплуатация варочной группы» или посетите веб-сайт <a href="http://www.saeco.com/care">www.saeco.com/care</a> для получения подробных видеоинструкций. Затем включите кофемашину снова.
05	В контуре подачи воды присутствует воздух.	Перезапустите кофемашину, отключив питание с помощью основного переключателя питания. Если у вас получилось это сделать, налейте 2–3 чашки горячей воды. Выполните очистку прибора от накипи, если она не выполнялась в течение длительного времени.
	Перед установкой фильтр AquaClean не был подготовлен надлежащим образом, или он засорен.	Снимите фильтр AquaClean, а затем попытайтесь снова приготовить кофе. Если у вас получилось это сделать, перед установкой фильтра AquaClean обратно убедитесь, что он подготовлен надлежащим образом. Установите фильтр AquaClean обратно в резервуар для воды. Если это не помогло решить проблему, фильтр засорен, и его необходимо заменить.
14	Кофемашина перегрелась.	Выключите кофемашину и через 30 минут включите ее снова.

## Заказ аксессуаров

Для очистки кофемашины и удаления накипи используйте только соответствующие средства Philips. Эти средства можно приобрести у местных торговых представителей, в авторизованных сервисных центрах или онлайн на веб-сайте [www.saeco.com/care](http://www.saeco.com/care).

Средства для обслуживания и их номер по каталогу:

- Средство для очистки от накипи CA6700
- Фильтр AquaClean CA6903
- Смазка для варочной группы HD5061
- Таблетки для удаления кофейного масла CA6704
- Средство для очистки контура подачи молока CA6705
- Набор для обслуживания CA6707

## Поиск и устранение неисправностей

Данный раздел посвящен наиболее распространенным проблемам, с которыми вы можете столкнуться при использовании данного устройства. Обучающие видеоролики и полный список ответов на часто задаваемые вопросы доступны на веб-сайте [www.saeco.com/care](http://www.saeco.com/care). Если не удастся самостоятельно справиться с возникшими проблемами, обратитесь в местный центр поддержки потребителей Philips. Контактные данные см. на гарантийном талоне.

Проблема	Причина	Способы решения
Поддон заполняется слишком быстро.	Это нормально. Для промывки внутренних контуров и варочной группы кофемашина использует воду. Часть этой воды выходит из внутренних систем и попадает в поддон для капель.	Когда на крышке (Рис. 21) поддона для капель загорается индикатор заполнения поддона, поддон необходимо очистить. Поставьте чашку под носик выхода кофе для сбора воды после промывки.
Кофемашина находится в режиме DEMO (Деморежим).	Кнопка режима ожидания нажата в течение более 8 секунд.	Выключите и снова включите кофемашину с помощью переключателя питания, расположенного на задней панели кофемашины.
Сообщение «ОПУСТОШИТЕ КОНТ. Д/КОФЕЙНОЙ ГУЩИ» по-прежнему отображается.	Выключенная кофемашина не определяет, что контейнер для кофейной гущи был очищен.	Очищайте контейнер для кофейной гущи только при включенной кофемашине. Если очистить контейнер для кофейной гущи при выключенной кофемашине, то счетчик циклов приготовления кофе не сбрасывается.
	Кофемашина не может определить, что контейнер для кофейной гущи был очищен, если контейнер для кофейной гущи был установлен на место слишком быстро.	Устанавливайте контейнер на место следует только после того, как на экране появится соответствующее сообщение.
Кофемашина предлагает очистить контейнер для кофейной гущи, даже если он не полон.	Кофемашина не сбросила счетчик циклов при последней очистке контейнера для кофейной гущи.	Всегда ждите около 5 секунд перед установкой обратно контейнера для кофейной гущи. Таким образом счетчик циклов будет сброшен на ноль.

Проблема	Причина	Способы решения
		Очищайте контейнер для кофейной гущи только при включенной кофемашине. Если очистить контейнер для кофейной гущи при выключенной кофемашине, то счетчик циклов приготовления кофе не сбрасывается.
Контейнер для кофейной гущи переполнен, а запроса очистить контейнер для кофейной гущи не было.	Вы сняли поддон для капель, не выполнив очистку контейнера для кофейной гущи.	При снятии поддона для капель всегда очищайте контейнер для кофейной гущи, даже если он содержит немного кофейной гущи. Таким образом счетчик циклов будет сброшен на ноль и продолжит работать правильно.
Я не могу извлечь варочную группу.	Варочная группа расположена неправильно.	Выполните сброс настроек кофемашины следующим образом: установите поддон для капель и контейнер для кофейной гущи обратно в кофемашину. Закройте сервисную дверцу, а затем снова выключите и включите машину. Попробуйте снова извлечь варочную группу.
	Вы не сняли контейнер для кофейной гущи.	Перед снятием варочной группы снимите контейнер для кофейной гущи.
	Процедура очистки кофемашины от накипи еще не завершена.	Нельзя извлекать варочную группу во время процедуры очистки от накипи. Сначала следует завершить процедуру очистки от накипи и только затем снимать варочную группу.
Я не могу вставить варочную группу.	Варочная группа расположена неправильно.	Выполните сброс настроек кофемашины следующим образом: установите поддон для капель и контейнер для кофейной гущи обратно в кофемашину. Не устанавливайте варочную группу обратно в кофемашину. Закройте сервисную дверцу, а затем включите и выключите машину. Затем установите варочную группу в правильное положение и вставьте ее обратно в кофемашину.
Кофе получается слишком слабым.	Кофемолка настроена на слишком грубый помол.	Отрегулируйте кофемолку, установив более тонкий помол (более низкое значение).

<b>Проблема</b>	<b>Причина</b>	<b>Способы решения</b>
	Выходное отверстие для кофе засорено.	Очистите выходное отверстие для кофе с помощью ручки ложки. Затем выключите кофемашину и включите ее снова.
	Кофемашина выполняет процедуру автоматической регулировки.	Приготовьте несколько чашек кофе.
	Варочная группа загрязнена или нуждается в смазке.	Очистите и смажьте варочную группу.
Кофе недостаточно горячий.	Вы используете холодные чашки.	Подогрейте чашки, ополоснув их горячей водой.
	Установлено слишком низкое значение температуры. Проверьте настройки продукта.	Выберите в меню настроек продукта высокую температуру.
	Вы добавляете в напиток молоко.	При добавлении теплого или холодного молока температура кофе в любом случае снижается.
Кофе не вытекает или вытекает слишком медленно.	Перед установкой фильтр AquaClean не был подготовлен надлежащим образом, или он засорен.	Снимите фильтр AquaClean, а затем попытайтесь снова приготовить кофе. Если у вас получилось это сделать, перед установкой фильтра AquaClean обратно убедитесь, что он подготовлен надлежащим образом. Установите подготовленный фильтр на место. Если это не помогло решить проблему, фильтр засорен и его необходимо заменить.
	Кофемолка настроена на слишком тонкий помол.	Отрегулируйте кофемолку, установив более грубый помол (более высокое значение).
	Варочная группа загрязнена.	Очистите варочную группу.
	Носик выхода кофе засорен.	Очистите носик выхода кофе и его отверстия, используя иглу.
	В контурах машины образовалась накипь.	Проведите очистку кофемашины от накипи.
Я дважды нажимаю кнопку «Старт/стоп», но кофемашина не готовит две чашки кофе.	Вы слишком долго ждали перед нажатием кнопки «Старт/стоп» второй раз.	Быстро нажмите кнопку «Старт/стоп» два раза подряд. Если ждать слишком долго, прежде чем нажать на кнопку второй раз, активируется функция «Стоп».
Не удается получить молочную пену.	Сосуд для молока загрязнен или вставлен неправильно.	Очистите сосуд и убедитесь в том, что он вставлен правильно.

Проблема	Причина	Способы решения
	Носик для молока не был полностью открыт.	Убедитесь в том, что носик для молока установлен в нужное положение.
	Сосуд для молока собран не полностью.	Убедитесь в том, что все компоненты (особенно трубка для подачи молока) правильно собраны.
	Используемое молоко не пригодно для взбивания.	Объем и качество пены зависят от типа молока. Следующие типы молока обеспечивают хороший выход пены: коровье молоко средней жирности, цельное коровье молоко, соевое молоко и молоко, не содержащее лактозы. Испытания других типов молока не проводились, при их использовании объем молочной пены может уменьшаться.
Молоко разбрызгивается.	Молоко недостаточно охлаждено.	Убедитесь, что используемое молоко взято непосредственно из холодильника.
Возможно, кофемашина протекает.	Для промывки внутренних контуров и варочной группы кофемашина использует воду. Часть этой воды выходит из внутренних систем и попадает в поддон для капель.	Когда на крышке (Рис. 21) поддона для капель загорается индикатор заполнения поддона, поддон необходимо очистить. Поставьте чашку под носик выхода кофе для сбора воды после промывки.
	Поддон для капель переполнен, так что создается впечатление, что кофемашина протекает.	Когда на крышке (Рис. 21) поддона для капель загорается индикатор заполнения поддона, поддон необходимо очистить. Поставьте чашку под носик выхода кофе для сбора воды после промывки.
	Кофемашина не установлена на ровной горизонтальной поверхности.	Для правильной работы индикатора заполнения поддона для капель поместите кофемашину на горизонтальную поверхность.
Мне не удастся активировать фильтр AquaClean, при этом кофемашина запрашивает процедуру удаления накипи.	Вы не заменили фильтр вовремя после появления мигающего значка AquaClean, информирующего о необходимости замены фильтра, и ресурс фильтра снизился до 0 %.	Сначала очистите машину от накипи, а затем установите фильтр AquaClean.



Проблема	Причина	Способы решения
	Фильтр AquaClean был установлен не при первом подключении, а после приготовления примерно 25 чашек кофе (объемом 100 мл каждая). Перед установкой фильтра AquaClean машина должна быть полностью очищена от накипи.	Сначала очистите машину от накипи, а затем устанавливайте новый фильтр AquaClean. После очистки от накипи счетчик фильтров будет сброшен в значение 0/8. Всегда подтверждайте активацию фильтра в меню кофемашины. Эту процедуру также следует выполнять после замены фильтра.
Новый фильтр для очистки воды не подходит.	Вы пытаетесь установить фильтр, отличный от фильтра AquaClean.	Для машины подходит только фильтр AquaClean.
Кофемашина издает звуки.	В процессе работы кофемашина издает звуки — это нормально.	Если кофемашина начинает издавать необычные звуки, очистите варочную группу и смажьте ее.
Кофемашина не реагирует на команды, когда я нажимаю на значок или кнопку на панели управления.	Вы касаетесь панели управления мокрыми руками.	При касании значка или кнопки на панели управления ваши руки должны быть сухими.

## Технические характеристики

Производитель оставляет за собой право изменять технические характеристики изделия для его улучшения. Указанные установленные значения являются приблизительными.

Описание	Значение
Размер (Ш x В x Г)	222 x 335 x 436 мм
Вес	10–11 кг
Длина сетевого шнура	1200 мм
Резервуар для воды	1,8 л, съемный
Вместимость контейнера для кофейных зерен	250 г
Вместимость контейнера для кофейной гущи	15 порций
Объем сосуда для молока	550 мл
Регулировка высоты носика	81–106 мм
Номинальное напряжение — Энергопотребление — Питание	См. информационную табличку на внутренней поверхности сервисной дверцы

Автоматическая кофемашина для эспрессо

Изготовитель: "Филипс Консьюмер Лайфстайл Б.В.", Туссендиепен 4, 9206 АД, Драхтен, Нидерланды

Импортер на территорию России и Таможенного Союза: ООО "ФИЛИПС", Российская Федерация, 123022 г. Москва, ул. Сергея Макеева, д.13, тел. +7 495 961-1111  
SM5573, SM5572, SM5570: 230 В; 50 Гц; 1850 Вт

Класс I

Для бытовых нужд

Сделано в Румынии

Условия хранения, эксплуатации

---

Температура	0°C - +50°C
-------------	-------------

---

Относительная влажность	20% - 95%
-------------------------	-----------

---

Атмосферное давление	85 - 109 kPa
----------------------	--------------

---



Упаковочные материалы, изготовленные не из пластмассы, содержат бумагу и картон.



Упаковочные материалы из пластмассы содержат полиэтилен низкой плотности (LDPE), если не указано иное.

---





4219.440.7805.1 (10/2017) rev.00



421944078051

[www.saeco.com/care](http://www.saeco.com/care)

**EAC**

 >75% recycled paper  
>75% papier recyclé