

fubag

Пневмогайковерт
Air wrench

Operator's Manual
Инструкция по эксплуатации

- IWM 680 1/2"** (100201)
- IWM 1100 1/2"** (100225)
- IWM 1400 3/4"** (100235)
- IWM 1700 3/4"** (100245)
- IWM 1900 1"** (100265)
- IWM 2500 1"** (100275)



www.fubag.ru



ВНИМАНИЕ! ПЕРЕД ИСПОЛЬЗОВАНИЕМ ИНСТРУМЕНТА ВНИМАТЕЛЬНО ОЗНАКОМЬТЕСЬ С ДАННОЙ ИНСТРУКЦИЕЙ. К ИСПОЛЬЗОВАНИЮ И ОБСЛУЖИВАНИЮ ИНСТРУМЕНТА ДОПУСКАЕТСЯ ТОЛЬКО КВАЛИФИЦИРОВАННЫЙ И СПЕЦИАЛЬНО ОБУЧЕННЫЙ ПЕРСОНАЛ, ОЗНАКОМЛЕННЫЙ С ДАННОЙ ИНСТРУКЦИЕЙ.

В этой инструкции содержится описание, правила безопасности и вся необходимая информация для правильной эксплуатации пневматического инструмента FUBAG. Сохраняйте данную инструкцию и обращайтесь к ней при возникновении вопросов по безопасной эксплуатации, обслуживанию, хранению и транспортировке инструмента FUBAG. Несоблюдение указанных рекомендаций может привести к повреждениям инструмента и травмам оператора.

1. Правила безопасности

- Общие требования безопасности должны соответствовать ГОСТ 12.2.010-75.
- К работе с инструментом допускаются лица, прошедшие предварительное обучение, знающие устройство инструмента, меры безопасности и требования настоящего руководства.
- Вибрационные параметры инструмента соответствуют требованиям ГОСТ 17770-86. Использование инструмента не допускается на операциях, при выполнении которых уровни вибрации превышают значения, установленные ГОСТ 17770-86.
- Шумовые характеристики инструмента соответствуют требованиям ГОСТ 12.2.030-83. Скорректированный уровень звуковой мощности не превышает 99 дБА. Использование инструмента не допускается на операциях, при выполнении которых уровни шума превышают значения установленные ГОСТ 12.2.030-83.
- При работе с инструментом необходимо использовать защитные очки, наушники и защитные перчатки.
- Всегда сохраняйте устойчивую опору для ног, чтобы не оступиться. Закрепляйте обрабатываемую деталь фиксаторами или тисками, чтобы освободить обе руки для работы с инструментом.
- Инструмент с храповым механизмом может дать отдачу и стать причиной травмы, если гайка затянута слишком туго. В этом случае используйте ручной инструмент для ослабления гайки перед использованием гайковёрта.
- Неожиданное перемещение инструмента из-за сил реакции или поломки торцевой головки может стать причиной травмы.
- В случае разрушения торцевой головки она может стать опасной для персонала из-за разлетающихся фрагментов.
- Избегайте обматывания шлангом со сжатым воздухом.
- Инструмент не электроизолированный, поэтому не допускайте его контакта с источниками электричества.
- Убедитесь что вся одежда плотно прилегает к телу.
- Убедитесь в том, что на месте работы нет посторонних предметов, а в непосредственной близости от работающего инструмента нет людей.
- Рабочее место должно хорошо проветриваться.
- Убедитесь что инструмент находится в положении «ВЫКЛ» перед присоединением воздушного шланга.
- Всегда отключайте инструмент от воздушной сети, когда он не используется.
- При переносе инструмента никогда не тяните за шланг.

Запрещается:

- Направлять пневмоинструмент или струю сжатого воздуха на людей, животных или на собственное тело. (Чтобы со струей сжатого воздуха в глаза не попали мелкие частицы пыли, надевайте защитные очки).
- Направлять струю сжатого воздуха в сторону компрессора.
- Работать без защитной обуви, касаться работающего компрессора мокрыми руками и/или ногами.
- Превышать рекомендованное рабочее давление.
- Производить наладку, разборку и другие работы по обслуживанию инструмента не отсоединив его от воздухопровода.
- Устанавливать не оригинальные запасные части.

Важно:

- Подсоединяя к шлангу компрессора пневмоинструмент, не забывайте перекрывать воздушный кран.
 - При использовании сжатого воздуха соблюдайте все правила техники безопасности.
- При обнаружении неисправности следует немедленно прекратить работу.**

2. Назначение

Гайковерт относится к ручному пневмоинструменту и предназначен для завинчивания и отвинчивания жестких резьбовых соединений.

3. Технические характеристики

МОДЕЛЬ	IWM 680 1/2" (100201)	IWM 1100 1/2" (100225)	IWM 1400 3/4" (100235)
Посадочный квадрат, дюйм	1/2	1/2	3/4
Скорость вращения, об/мин	7000	7200	4500
Мах крутящий момент, Н*м	675	1080	1350
Диаметр впускного отверстия, дюйм	1/4	1/4	3/8
Средний расход воздуха, л/мин	248	248	262
Рабочее давление, бар	6,2	6,2	6,2
Вес, кг	2,64	2,87	3,85
Рекомендуемый диаметр входного шланга, дюйм	3/8	3/8	1/2

МОДЕЛЬ	IWM 1700 3/4" (100245)	IWM 1900 1" (100265)	IWM 2500 1" (100275)
Посадочный квадрат, дюйм	3/4	1	1
Скорость вращения, об/мин	4500	3500	4000
Мах крутящий момент, Н*м	1620	1890	2440
Диаметр впускного отверстия, дюйм	3/8	3/8	1/2
Средний расход воздуха, л/мин	312	397	340
Рабочее давление, бар	6,2	6,2	6,2
Вес, кг	5,82	6,9	11,0
Рекомендуемый диаметр входного шланга, дюйм	1/2	1/2	3/4

Производитель имеет право вносить изменения как в содержание данной инструкции, так и в конструкцию инструмента без предварительного уведомления пользователей.

4. Подключение и работа

Перед началом работы инструмент необходимо расконсервировать. Для этого через впускной штуцер, при открытом пусковом устройстве, залить внутрь чистый керосин, а затем продуть инструмент сухим сжатым воздухом. Эту операцию повторить 2-3 раза.

Система подвода сжатого воздуха к инструменту представлена на рисунке.

- Перед первым пуском необходимо через штуцер подвода сжатого воздуха залить 5-10мл машинного масла спецификации по SAE#10 или аналогичного. Продуть подводящий воздушный шланг. Подключить его к инструменту и нажав пусковой рычаг дать инструменту поработать на холостом ходу 2-3 минуты. После этого отпустить пусковой рычаг.

- Если Вы не используете лубрикатор во время работы необходимо с периодичностью каждый 1 час рабочего времени заливать 5-10мл машинного масла спецификации по SAE#10 или аналогичного в впускной штуцер инструмента.

Используйте только рекомендуемые смазочные масла.

- Во время эксплуатации периодически проверяйте плотность затяжки резьбовых соединений на корпусе машины – их ослабление не допускается.

- Инструмент обеспечивает быструю затяжку (завинчивание и отвинчивание) резьбового крепежа. Головки должны быть ударного типа с соответствующим посадочным размером. Не используйте другие типы головок.

- Вы можете регулировать момент усилия вращением кнопки, вокруг которой нанесены значения момента. Меньшее значение означает малое усилие момента, высокое – большое усилие.

- Каждый раз перед закручиванием и откручиванием удостоверьтесь, как выставлен переключатель реверса: «F» означает закручивание, «R» означает откручивание. Закручивание определено, как вращение по часовой стрелке.

- Следует предохранять инструмент от механических воздействий, так как это может привести к неисправностям или отказу.

- Для обеспечения исправной работы инструмента необходимо содержать его в чистоте.

1. Пневмоинструмент
2. Маслораспылитель (лубрикатор)
3. Регулятор давления
4. Фильтр отделения влаги
5. Запорный кран
6. Клапан сброса давления
7. Трубопровод сжатого воздуха
8. Компрессор
9. Шланг

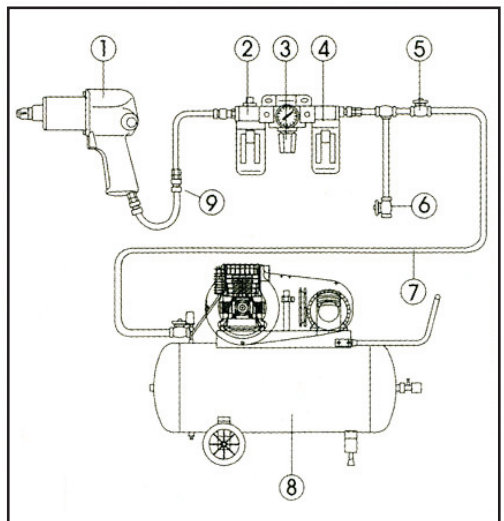

5. Техобслуживание

Для нормального функционирования инструмента необходимо регулярно проводить его техническое обслуживание.

1. Снять колпачок впускного отверстия.
2. Вручную закрутить штуцер во впускное отверстие.
3. Добавить 2 или 3 капли масла в штуцер (перед каждым использованием).
4. Соединить с источником подачи воздуха через быстросъемную муфту.
5. Выбрать соответствующую насадку и соединить с головкой ударного гайковерта.
6. В случае необходимости использовать удлинитель.
7. Установить регулятором направление и частоту вращения для закручивания или выкручивания резьбовых крепежей.













6. Хранение и транспортировка

При длительных перерывах в работе инструмент необходимо хранить в помещении при температуре окружающего воздуха +5...+25°C и влажностью не более 70%, залив в него 10-20 мл масла и продув минимальным давлением.

Во время транспортировки и хранения инструмента старайтесь беречь его от попадания влаги. Рекомендуется хранить аппарат в сухом, хорошо проветриваемом помещении и не подвергать его воздействию повышенной влажности, коррозионно-опасных газов и пыли. После вскрытия упаковки рекомендуется снова упаковать инструмент, если предполагается перевозить его к месту работы или на хранение.



7. Неисправности и их устранение

Неисправность	Возможная причина		Способ устранения
Низкая частота вращения инструмента, или инструмент не работает	1. Песок или смола в инструменте		1. Промыть инструмент воздушно-масляной средой или растворителем
	2. Нет масла в инструменте		2. Смазать инструмент в соответствии с инструкциями по смазке
	3. Низкое давление воздуха	 	3. А. Установить регулятором максимальное давление. В. Установить регулятором нужное давление
	4. Утечка воздуха в шланге		4. При выявлении утечки обеспечить герметичность соединений. Для этого использовать герметизирующую ленту.
	5. Падение давления	 	5. А. Проверить соответствие размера шланга. При повышенной длине шланга внутренний диаметр должен составлять 1/2 дюйма или больше, в зависимости от общей длины. В. Не использовать сразу несколько шлангов с быстроразъемными соединениями. Это приводит к потере давления и снижает мощность инструмента. Два шланга должны соединяться напрямую.
	6. Износ лопатки ротора		6. Заменить лопатку ротора.
	7. Попадание влаги		7. Вода в емкости – слить воду из емкости (см. руководство для воздушного компрессора). Дать инструменту поработать, пока не исчезнет вода. Снова смазать инструмент и запустить его на 1-2 секунды.
Самопроизвольное включение ротора	8. Повреждено кольцевое уплотнение на входе воздуха.		8. Заменить поврежденное кольцевое уплотнение

8. Гарантийные обязательства

Гарантийный срок на оборудование указывается в прилагаемом сервисном талоне.

Гарантия относится к дефектам в материалах и узлах и не распространяется на компоненты, подверженные естественному износу и работы по техническому обслуживанию.

Гарантийному ремонту подлежат только очищенные от пыли и грязи инструменты в заводской упаковке, полностью укомплектованные, имеющие инструкцию по эксплуатации, гарантийный талон с указанием даты продажи, при наличии штампа магазина, заводского номера и оригиналов товарного и кассового чеков, выданных продавцом.

В течение гарантийного срока Сервисный центр устраняет за свой счёт выявленные производственные дефекты. Производитель снимает свои гарантийные обязательства и юридическую ответственность при несоблюдении потребителем инструкций по эксплуатации, самостоятельной разборки, ремонта и технического обслуживания, а также не несет никакой ответственности за причиненные травмы и нанесенный ущерб.