

**БЛАГОДАРИМ ВАС ЗА ПРИОБРЕТЕНИЕ ИЗДЕЛИЯ  
МАРКИ WHIRLPOOL**

Для получения более полной технической поддержки зарегистрируйте свой прибор на веб-сайте [www.whirlpool.eu/register](http://www.whirlpool.eu/register)



**Перед началом использования прибора внимательно прочтите инструкцию по безопасности.**

**ОПИСАНИЕ ПРИБОРА****ПЕРВОЕ ИСПОЛЬЗОВАНИЕ**

После установки подождите минимум два часа, прежде чем подключать прибор к электросети. Подключите прибор к электросети, он начнет работать автоматически. Идеальные температуры хранения продуктов заданы в заводских настройках.

После включения прибора должно пройти 4-6 часов, чтобы температура достигла значения, достаточного для хранения стандартного количества продуктов. Установите антибактериальный дезодорирующий фильтр в вентилятор, как показано на упаковке фильтра (при наличии). Если звучит звуковой сигнал, это означает, что активирован аварийный сигнал температуры: нажмите на кнопку, чтобы выключить аварийный звуковые сигналы.

**ПАНЕЛЬ УПРАВЛЕНИЯ**

1. Температура холодильного отделения
  2. Выключение звукового сигнала
  3. Вкл./ожидание
  4. Кнопка «EcoNight»
  5. Температура в морозильном отделении
- Fast freeze (Быстрая заморозка)

**6<sup>TH</sup> SENSE КОНТРОЛЬ СВЕЖЕСТИ**

Прибор способен автоматически быстро достигать оптимальной внутренней температуры хранения. Эта функция также позволяет управлять влажностью в приборе. При использовании этой функции вентилятор должен быть включен. Функцию можно отключить (см. описание вентилятора).

**ВЕНТИЛЯТОР\***

Вентилятор улучшает распределение температуры внутри прибора, обеспечивая лучшую сохранность продуктов и устраняя чрезмерную влажность. По умолчанию вентилятор включен и его можно включить/выключить, нажав кнопку на основании (см. рисунок). Если температура воздуха в помещении превышает 27°C или если на стеклянных полках видны капли воды, то для обеспечения лучшей сохранности продуктов рекомендуется держать вентилятор включенным. Отключение вентилятора способствует уменьшению энергопотребления.



Примечание: при возобновлении работы прибора после выключения или перебоя в электроснабжении вентилятор включается автоматически. Не замораживайте продуктами зону, в которой происходит забор воздуха.

**АНТИБАКТЕРИАЛЬНЫЙ ФИЛЬТР\***

Извлеките его из коробки, расположенной в контейнере для фруктов и овощей, и вставьте в крышку вентилятора. Процедура замены описана в инструкции, вложенной в коробку фильтра.

**ВЫКЛЮЧЕНИЕ ЗВУКОВОЙ СИГНАЛИЗАЦИИ**

Для выключения звукового сигнала кратковременно нажмите кнопку «Stop Alarm» (Выключить звуковой сигнал).

**ВКЛ./ОЖИДАНИЕ**

Для выключения прибора нажмите и удерживайте кнопку в течение 3 секунд. Нажмите кнопку еще раз, чтобы снова включить прибор.

Примечание: Описанное действие не приводит к отключению прибора от электросети.

**ТЕМПЕРАТУРА ХОЛОДИЛЬНОГО ОТДЕЛЕНИЯ**

Для установки температуры используйте кнопку «Fridge» (Холодильник). Предусмотрены пять значений:

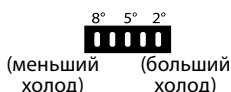

\* Только в определенных моделях

**ТЕМПЕРАТУРА МОРОЗИЛЬНОГО ОТДЕЛЕНИЯ**

Для изменения температуры используйте кнопку «Freezer» (Морозильная камера). Доступно пять уровней температуры.

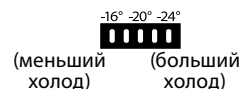
**БЫСТРАЯ ЗАМОРОЗКА**

За 24 часа до помещения в зону замораживания большого количества продуктов нажмите и удерживайте кнопку «Freezer» (Морозильная камера) в течение 3 секунд. При включенной функции индикаторы панели загораются в последовательности, показанной на рисунке. Функция будет выключена автоматически через 48 часов, также ее можно выключить вручную, снова нажав кнопку «Freezer» (Морозильная камера).



Примечание: не допускайте соприкосновения свежих продуктов с ранее замороженными продуктами. Чтобы оптимизировать скорость замораживания, можно извлечь ящики и разместить продукты непосредственно на дне отделения.

**ФУНКЦИЯ «ECO NIGHT»**

Функция «Eco Night» позволяет перенести основное энергопотребление на время действия сниженных тарифов (как правило, ночью), когда электроэнергия доступна без ограничений и стоит меньше (только для стран, в которых действует многотарифная система, основанная на времени суток — уточните тарифы на электроэнергию в местной энергосбытовой компании). Чтобы активировать эту функцию, нажмите кнопку «Eco night», когда начинает действовать пониженный тариф (зависит от конкретного тарифного плана). Например, если льготный период начинается в 8 часов вечера, нажмите кнопку именно в этот момент. Когда горит светодиод Eco Night, функция включена. При действующей функции прибор автоматически корректирует энергопотребление в зависимости от времени суток, т.е. днем расходует меньше электроэнергии, чем ночью.

**Важно:** Для правильной работы функция должна оставаться активной и днем и ночью. Функция продолжает действовать вплоть до момента ее отключения (она также отключается в случае перебоя в электроснабжении или отключении прибора). Чтобы отключить функцию, еще раз нажмите кнопку. Когда светодиод Eco Night не горит, функция отключена.

Примечание: заявленный показатель энергопотребления соответствует режиму работы с выключенной функцией «Eco Night».

## ОТДЕЛЕНИЕ «0° ZONE»\*

Отделение «0° ZONE» специально предназначено для поддержания низкой температуры и надлежащей влажности, требуемых для длительного хранения свежих продуктов (например, мяса, рыбы, фруктов и зимних овощей).

Технология контроля влажности в сочетании с функцией «Active0» обеспечивает оптимальное сохранение негерметично упакованных продуктов.



### ВКЛЮЧЕНИЕ И ОТКЛЮЧЕНИЕ ОТДЕЛЕНИЯ

Когда отделение включено, внутренняя температура в нем составляет примерно 0°.

Чтобы включить отделение, удерживайте кнопку (1) более одной секунды, пока не загорится символ (2). Светящийся символ (2) указывает на то, что отделение работает. Чтобы выключить отделение, снова нажмите кнопку (1) и удерживайте ее нажатой дольше одной секунды. Температура внутри отделения зависит от общей температуры в холодильнике.

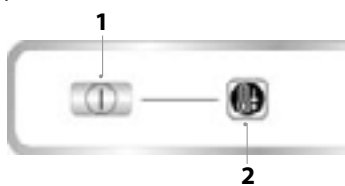

Для правильного функционирования отделения «0° ZONE», необходимо, чтобы:

- прибор был выключен;
- температура в холодильнике составляла от +2 °C до +6 °C;
- отделение «0° ZONE» было включено
- не был выбран режим «Отпуск» и режим ожидания

Примечания:

- если при включении отделения символ не загорается, проверьте, правильно ли вставлен ящик; если проблема не устранена, обратитесь в авторизованный сервисный центр;
- когда отделение «0° ZONE» вставлено в прибор, может быть слышен слабый шум, который является нормальным рабочим шумом;

**Важно:** будьте осторожны при размещении небольших продуктов и емкостей на верхней полке отделения «0° ZONE», чтобы они случайно не упали в пространство между полкой и задней стенкой холодильного отделения.

### ИЗВЛЕЧЕНИЕ ОТДЕЛЕНИЯ «0° ZONE»

выполните следующие шаги:

1. Для облегчения процедуры извлечения отделения рекомендуем опорожнить (и по возможности снять) нижние полки дверцы.
2. Вытяните отделение, повернув его вверх.
3. Вытяните белую пластмассовую полку под отделением.

Примечание: если верхняя полка и боковые держатели не снимаются.

Чтобы снова воспользоваться отделением «0° ZONE», осторожно вставьте белую пластмассовую полку под отделение, затем вставьте ящик и включите функцию.

Чтобы увеличить объем холодильника и снизить энергопотребление, рекомендуем извлечь отделение «0° ZONE». Время от времени следует чистить отделение и его части тканью, смоченной теплой водой (не погружайте в воду белую полку под ящиком) с нейтральным моющим средством, предназначенным для чистки холодильников. Не пользуйтесь абразивными очистителями.

**Перед очисткой отделения (также и снаружи) необходимо извлечь ящик и выключить электропитание.**

## ХРАНЕНИЕ ПРОДУКТОВ И НАПИТКОВ

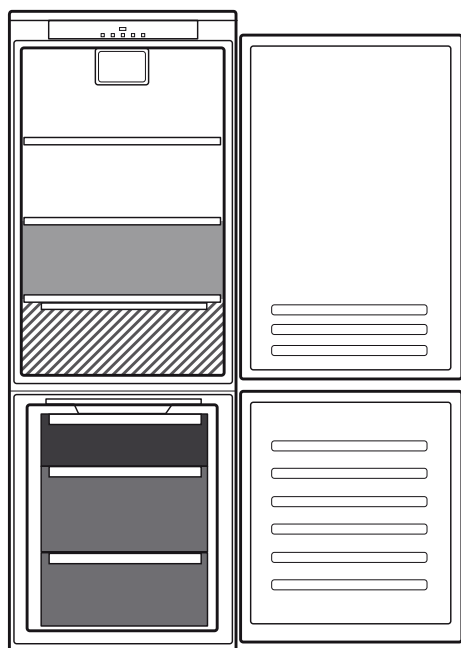





### Обозначения

-  **УМЕРЕННАЯ ЗОНА**  
Рекомендована для хранения тропических фруктов, консервов, напитков, яиц, соусов, солений, сливочного масла, варенья
-  **ХОЛОДНАЯ ЗОНА**  
Рекомендована для хранения сыра, молока, продуктов ежедневного питания, закусок, йогуртов
-  **САМАЯ ХОЛОДНАЯ ЗОНА**  
Рекомендована для хранения мясных нарезок, десертов, рыбы и мяса
-  **ЯЩИК ДЛЯ ОВОЩЕЙ И ФРУКТОВ**
-  **ЯЩИКИ МОРОЗИЛЬНОГО ОТДЕЛЕНИЯ**
-  **ЯЩИК ЗОНЫ ЗАМОРАЖИВАНИЯ**  
(Зона максимального холода)  
Рекомендуется для хранения свежемороженых/приготовленных продуктов

\* Только в определенных моделях

# ПОИСК И УСТРАНЕНИЕ НЕИСПРАВНОСТЕЙ

| Что делать, если...  | Возможные причины   | Способ устранения  |
|--|---|--|
| Панель управления выключена, прибор не работает.   | Прибор может находиться в режиме ожидания.<br>Возможная проблема с электропитанием.   | Включите прибор, нажав кнопку "On/Standby".<br>Проверьте: <ul style="list-style-type: none"> <li>• наличие напряжения в сети</li> <li>• правильность подключения вилки к розетке и положения двухполюсного выключателя (используемого для подачи питания на прибор), при его наличии</li> <li>• исправность устройств защиты домашней электросети</li> <li>• отсутствие повреждений кабеля питания.</li> </ul> |
| Не работает внутреннее освещение.  | Требуется замена ламп.<br><br>Прибор может находиться в режиме ожидания.  | Модели с лампой накаливания: отсоедините прибор от электросети, проверьте и при необходимости замените лампу (см. инструкции в разделе «Замена ламп или светодиодов»).<br>Модели со светодиодными лампами: обратитесь в авторизованный сервисный центр.<br>Включите прибор, нажав кнопку "On/Standby".   |
| Недостаточно низкая температура в отделениях.  | Причин может быть несколько (см. раздел «Способы устранения»).  | Проверьте: <ul style="list-style-type: none"> <li>• хорошо ли закрыты дверцы</li> <li>• не установлен ли прибор вблизи источника тепла</li> <li>• правильность заданного значения температуры</li> <li>• не перекрыты ли вентиляционные отверстия в основании прибора.</li> </ul>  |
| Вода в нижней части холодильного отделения.  | Загрязнено дренажное отверстие для слива талой воды.  | Прочистите отверстие для слива талой воды (см. раздел "Чистка и уход").  |
| Повышенная температура на передней стороне прибора в районе уплотнения дверцы.   | Такое явление не является неисправностью. Нагревание предотвращает выпадение конденсата.  | Каких-либо действий не требуется.  |
| Мигает красный индикатор  , подается звуковой сигнал.   | <b>Дверца открыта</b><br>Сигнал подается, когда дверца остается открытой в течение длительного времени.   | Закройте дверцу, чтобы прекратить подачу звукового сигнала. Если звуковой сигнал не отключается, имел место перебой в электропитании (см. раздел "Сигнал отключения электропитания").  |
| Горит красный индикатор  , подается звуковой сигнал, индикаторы температуры холодильного отделения мигают следующим образом:  | <b>Сигнал неисправности</b><br>Сигнал указывает о неисправности технического компонента.  | Обратитесь в авторизованный сервисный центр. Для отключения звукового сигнала нажмите кнопку "Stop Alarm" (отключения аварийной сигнализации).   |
| Мигает красный индикатор  и звучит звуковой сигнал, даже при закрытой дверце. Могут мигать индикаторы температуры морозильного отделения.  | <b>Сигнал отключения электропитания</b><br>Сигнал подается, если прибор оставался без электропитания в течение длительного времени, что вызвало повышение температуры в морозильном отделении.  | Нажмите кнопку "Отключить предупреждение", чтобы прекратить подачу звукового сигнала. Если температура морозильного отделения еще не достигла оптимального значения для хранения продуктов, может подаваться сигнал высокой температуры морозильного отделения (см. "Сигнал высокой температуры морозильного отделения"). Проверьте продукты перед их употреблением в пищу.                                    |
| Горит красный индикатор (непрерывно)  , подается звуковой сигнал, мигают индикаторы температуры морозильного отделения.   | <b>Сигнал высокой температуры морозильного отделения</b><br>Сигнал указывает на то, что температура морозильного отделения отличается от оптимальной. Это может произойти при первом включении прибора, после размораживания или чистки, в том случае если в морозильник было помещено большое количество продуктов или его дверца не была правильно закрыта. | Нажмите кнопку "Отключить предупреждение", чтобы прекратить подачу звукового сигнала. После достижения оптимальной температуры красный индикатор погаснет автоматически. Если сигнал высокой температуры не исчезает, обратитесь в авторизованный сервисный центр.   |



Чтобы загрузить инструкции по безопасности, руководство по эксплуатации, технический лист изделия и показатели энергоэффективности:

- Посетите наш веб-сайт [docs.whirlpool.eu](https://docs.whirlpool.eu)
- Используйте QR-код
- Или обратитесь в наш Сервисный центр (Номер телефона указан в гарантийном талоне). При обращении в наш Сервисный центр сообщите коды, указанные на паспортной табличке изделия.



Whirlpool



400011195246

## ПРЕЖДЕ ЧЕМ ПОЛЬЗОВАТЬСЯ ПРИБОРОМ

- Данный прибор предназначен для эксплуатации в бытовых условиях, а также:
  - на кухне рабочих помещений, магазинов и/или офисов
  - на фермах
  - в отелях, мотелях, жилых комплексах, гостиницах, предоставляющих номер с завтраком, для использования одним гостем.

**Для оптимального использования прибора рекомендуем Вам внимательно прочитать инструкции по эксплуатации, в которых Вы найдете описание холодильника и полезные советы. Сохраните данное руководство для последующего использования.**

1. После снятия упаковки с прибора удостоверьтесь, что он не поврежден и что дверца плотно закрывается. О

- любом повреждении следует сообщить в магазин, где Вы приобрели холодильник, в течение 24 часов после его поставки.
2. Подождите не менее двух часов до включения прибора для того, чтобы восстановилась эффективность работы системы охлаждения.
3. Проследите, чтобы установка и электрическое подключение прибора были выполнены квалифицированным специалистом в соответствии с инструкциями производителя и действующими местными нормами безопасности.
4. Прежде чем пользоваться прибором, выполните внутри него уборку.



## СОВЕТЫ ПО ЗАЩИТЕ ОКРУЖАЮЩЕЙ СРЕДЫ

### 1. Упаковка

Для упаковки прибора используется материал, допускающий 100% ную вторичную переработку, о чем свидетельствует нанесенный на него соответствующий символ. Удаление материала должно осуществляться в соответствии с действующими местными нормами. Упаковочный материал (целлофановые пакеты, элементы из полистирола и т.п.) является потенциальным источником опасности для детей и должен храниться в недоступном для них месте.

### 2. Сдача на утилизацию

Прибор изготовлен из материалов, допускающих повторное использование. Данный прибор имеет маркировку в соответствии с Европейской директивой 2002/96/EC, Waste Electrical and Electronic Equipment (WEEE Утилизация электрического и электронного оборудования). Обеспечивая надлежащую утилизацию изделия, потребитель способствует предотвращению возможного негативного воздействия на окружающую среду и здоровье людей.

 Символ , имеющийся на изделии или в сопроводительной документации, указывает на то, что данное изделие не может удаляться в отходы как бытовой мусор, а должно быть доставлено на специализированный пункт переработки электрических и электронных приборов. При сдаче прибора в утилизацию приведите его в нерабочее состояние, срезав электрический кабель питания и сняв дверцы и полки так, чтобы дети не могли попасть внутрь прибора. При сдаче холодильника на утилизацию придерживайтесь соответствующих местных правил и сдавайте его в специальные центры по переработке отходов, не оставляя прибор без присмотра даже на несколько дней, так как он является источником потенциальной опасности для детей. Более подробную информацию о том, как следует обращаться с прибором, а также о его сдаче и переработке можно получить в соответствующем

местном учреждении, службе сбора бытового мусора или в магазине, в котором было приобретено это изделие.

### Для справки:

Настоящий прибор не заполнен CFC. В охлаждающем контуре используется фреон R134a (HFC) или R600a (HC), см. паспортную табличку внутри прибора. Для приборов с изобутаном (R600a): изобутан это природный газ, не оказывающий воздействия на окружающую среду, но являющийся горючим. В связи с этим необходимо проверять трубопроводы системы охлаждения на отсутствие повреждений. В данном приборе может содержаться парниковые газы-фторуглероды, трактующиеся в Киотском Протоколе; хладагент содержится в герметичном замкнутом контуре системы. Хладагент R134a: Классифицирован как газ, имеющий потенциал влияния на глобальное потепление GWP, равный 1300.

### Заявление о соответствии

- Данный прибор предназначен для хранения продуктов питания и изготовлен в соответствии с правилами (EC) N. 1935/2004.



- Данное изделие разработано, изготовлено и реализовано в соответствии:
  - нормы безопасности Директивы "Низкое напряжение" 2006/95/CE (которая заменяет Директиву 73/23/CEE с ее последующими изменениями).
  - с правилами защиты, предусмотренными Директивой "ЭМС" 2004/108/CE.

Электрическая защита прибора гарантирована только в том случае, если прибор правильно подключен к эффективно действующему заземляющему устройству в соответствии с законодательными нормами.

## ТЕХОБСЛУЖИВАНИЕ, ДЕЗИНФЕКЦИЯ И ЧИСТКА ДИСПЕНСЕРА (ДОЗАТОРА) ЛЬДА И/ИЛИ ВОДЫ (если таковой имеется)

**Несоблюдение указаний, касающихся дезинфекции, может привести к тому, что подаваемая вода перестанет соответствовать санитарно-гигиеническим требованиям.**

- При первом использовании прибором и при каждой замене фильтра следует дать стечь воде в объеме 9-14 литров или в течение 6-7 минут (не обязательно за один раз, но всегда до употребления) и выбросить лед, полученный в первые 24 часа.
- Если прибор не используется в течение более 4-5 дней, рекомендуется выполнить промывку контура, при этом первый литр воды следует вылить.
- При установке съемного дозатора воды (если он предусмотрен) следите за чистотой рук.
- Рекомендуется периодически промывать емкость для кубиков льда только питьевой водой.
- Фильтр следует обязательно заменять при наличии соответствующего сигнала на панели управления или после

периода бездействия дозатора льда/воды, превышающего 30 дней.

- При каждой замене фильтра рекомендуется выполнять дезинфекцию системы раздачи льда и/или воды, используя растворы, пригодные для контакта с пищевыми продуктами (на основе гипохлорита натрия), не изменяющие характеристики материалов, или "Дезинфекционный комплект", который можно приобрести в сервисном центре. Перед использованием сполосните, используя не менее 2 л воды.
- Замена любых деталей дозатора воды и льда должна выполняться с использованием оригинальных запчастей, поставляемых Изготовителем.
- Любые операции, связанные с работами технического характера, могут выполняться только квалифицированным персоналом или силами специалистов авторизованных центров.

# МЕРЫ ПРЕДОСТОРОЖНОСТИ И ОБЩИЕ РЕКОМЕНДАЦИИ

## УСТАНОВКА

- Перемещение и установка прибора должны выполняться не менее чем двумя лицами.
- Будьте внимательны при перемещениях прибора, чтобы не повредить полы (например, паркет).
- В процессе установки следите за тем, чтобы не повредить холодильником кабель питания.
- Проследите за тем, чтобы прибор не находился вблизи от источников тепла.
- Для обеспечения должной вентиляции оставляйте свободное пространство по обеим сторонам прибора и над ним или же следуйте инструкциям по эксплуатации.
- Следите за тем, чтобы вентиляционные отверстия прибора оставались свободными.
- Следите за целостностью трубопроводов контура циркуляции хладагента.
- Устанавливайте, выравнивая по горизонтали, холодильник на полу, способном выдерживать вес прибора, выбрав при этом пространство, соответствующее его размеру и назначению.
- Устанавливайте прибор в сухом и хорошо вентилируемом помещении. Прибор предназначен для эксплуатации в среде, температура которой не превышает определенных пределов, которые определяются по климатическому классу прибора, указанному на паспортной табличке: прибор может работать ненадлежащим образом в случае, если он длительное время находился при температуре, выходящей за пределы установленных интервалов.
- Удостоверьтесь, что данные по напряжению на

| Климатический класс | Т. окр. ср. (°C) | Т. окр. ср. (°F) |
|---------------------|------------------|------------------|
| SN                  | от 10 до 32      | от 50 до 90      |
| N                   | от 16 до 32      | от 61 до 90      |
| ST                  | от 16 до 38      | от 61 до 100     |
| T                   | от 16 до 43      | от 61 до 110     |

табличке с паспортными данными соответствуют напряжению в Вашей квартире.

- Не пользуйтесь переходниками на одно или несколько гнезд или удлинителями.
- Для подключения к сети водоснабжения следует использовать трубу, поставляемую в комплекте с новым изданием; нельзя использовать трубу прибора, которым вы пользовались до этого.
- Изменения в конструкции кабеля питания или его замена могут выполняться только квалифицированным персоналом или центром технического обслуживания.
- Отключение от электрической сети осуществляется отсоединением вилки от розетки или при помощи двухполюсного сетевого выключателя, устанавливаемого до розетки.

## БЕЗОПАСНОСТЬ

- Запрещается помещать в прибор аэрозоли или емкости, содержащие горючие или огнеопасные материалы.
- Не храните бензин, горючие жидкости или огнеопасные вещества вблизи от холодильника или любого другого электробытового прибора.

Выделяемые ими пары могут стать причиной пожара или взрыва.

- Нельзя пользоваться никакими механическими, электрическими или химическими приспособлениями для ускорения процесса оттаивания кроме тех, которые рекомендованы производителем прибора.
- Нельзя пользоваться или помещать электроприборы внутри отделений, если они отличаются от тех, которые рекомендованы производителем.
- Данный прибор не предназначен для использования детьми или лицами со сниженными физическими, сенсорными или умственными возможностями, а также лицами, не имеющими соответствующего опыта и знаний, без надзора или предварительного обучения пользованию им лицом, отвечающим за их безопасность.
- Во избежание опасности удушья и застревания внутри прибора не позволяйте детям играть или прятаться в нем.
- Не допускайте попадания в желудок жидкого содержимого (нетоксичного) аккумуляторов холода, если таковые имеются (в некоторых моделях).
- Не ешьте кубики льда и мороженое типа эскимо сразу после того, как они вынуты из морозильника, так как они могут вызвать ожоги от холода.

## ИСПОЛЬЗОВАНИЕ

- Перед выполнением каких либо операций по обслуживанию или уборке выньте вилку из розетки или отключите питание в электросети.
- Все приборы, в которых предусмотрены ледогенераторы и дозаторы воды, должны быть подсоединены к системе водоснабжения, в которой подается только питьевая вода (при давлении в сети водоснабжения 0,17 – 0,81 МПа (1,7 - 8,1 бар)). В ледогенераторы и/или дозаторы воды, не соединенные напрямую с сетью водоснабжения, следует наливать только питьевую воду.
- Используйте холодильную камеру только для хранения свежих продуктов, а морозильную камеру только для хранения замороженных и замораживания свежих продуктов, а также для получения кубиков льда.
- Не ставьте в морозильную камеру стеклянные емкости с жидкостью, так как они могут лопнуть.
- При размещении неупакованных продуктов не допускайте, чтобы они касались внутренних стенок холодильной или морозильной камеры.
- "Используемая в устройстве лампочка предназначена для бытовых электроприборов и не пригодна для освещения домашних помещений (Распоряжение CE 244/2009)"

**Изготовитель снимает с себя любую ответственность в случае несоблюдения приведенных выше указаний и мер предосторожности.**

# ПЕРВОЕ ИСПОЛЬЗОВАНИЕ

Подключите прибор к электрической сети.

В моделях с электронными датчиками возможен звуковой сигнал, означающий активацию температурной сигнализации; выключите звуковой сигнал нажатием кнопки. Установите антибактериальный фильтр Microban и вентилятор, как показано на упаковке фильтра.

**Примечание:** после включения прибора необходимо выждать 4-5 для достижения температуры, необходимой для хранения обычного количества продуктов.

## ЧИСТКА И УХОД ЗА ПРИБОРОМ

Регулярно выполняйте чистку прибора, пользуясь тряпкой, смоченной в растворе теплой воды с нейтральным чистящим средством, предназначенным специально для чистки внутренних поверхностей холодильника. Не пользуйтесь абразивными очистителями. В целях обеспечения надлежащего постоянного стока талой воды регулярно прочищайте сливное отверстие на задней стенке холодильной камеры около ящика для фруктов и овощей с помощью прилагаемого инструмента (см. рисунок).

Перед выполнением каких-либо операций по уходу или чистке вынимайте вилку из розетки или отключайте электропитание.

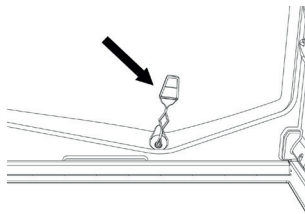

## ЗАМЕНА ОБЫЧНОЙ ЛАМПОЧКИ ИЛИ СВЕТОДИОДНОЙ ЛАМПОЧКИ

(зависит от модели прибора)

Перед заменой лампочки всегда отключайте прибор от электрической сети. Следуйте инструкциям в зависимости от типа лампочки в вашем приборе.

Замените лампочку новой, с аналогичными характеристиками; лампочки можно приобрести в сервисном центре и у авторизованных дистрибьюторов.

### Тип лампочки 1)

Чтобы снять лампочку, выкрутите ее против часовой стрелки, как показано на рисунке. Прежде чем снова подключить прибор к сети, подождите 5 минут.



- обычная лампочка (макс. 25 Вт)



Лампочка

или

- светодиод (с теми же характеристиками)  
доступен только в сервисном центре



Светодиод

### Тип лампочки 2)

Если в приборе имеются светодиоды, как показано на рисунке ниже, и вам необходимо их заменить, обратитесь в сервисный центр.

Светодиоды служат дольше обычных лампочек, они повышают видимость и являются экологичными.

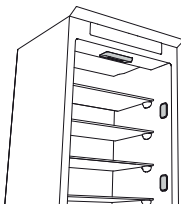

# ЕСЛИ ПРИБОР НЕ ИСПОЛЬЗУЕТСЯ

Отключите прибор от электропитания, опорожните, разморозьте (при необходимости) и очистите. Оставьте дверцу слегка приоткрытой, чтобы обеспечить циркуляцию воздуха в отделениях. Это позволит вам избежать развития плесени и неприятных запахов.

## В СЛУЧАЕ ПРЕРЫВАНИЯ ПОДАЧИ ЭЛЕКТРОЭНЕРГИИ

Держите дверцу закрытой: это позволит сохранять продукты в охлажденном состоянии так долго, как только это возможно. Не замораживайте снова частично размороженные продукты. При длительном отключении электроэнергии возможно включение звукового сигнала (в приборах, оборудованных электронными датчиками).

## ХОЛОДИЛЬНАЯ КАМЕРА

Холодильная камера предназначена для хранения свежих продуктов и напитков.

**Размораживание холодильной камеры происходит полностью автоматически.**

Появление капель воды на задней стенке холодильной камеры указывает на процесс автоматического размораживания. Талая вода стекает через сливное отверстие в специальную емкость и затем испаряется.

В зависимости от модели холодильник может быть оборудован специальным отделением с нулевой температурой Activ0°, которое идеально подходит для хранения свежего мяса и рыбы.

**Предостережение:** не мойте принадлежности холодильника в посудомоечной машине.

**Примечание:** в зависимости от температуры воздуха в помещении, от того, насколько часто открываются дверцы и от места расположения прибора внутренняя температура в обоих отделениях может отличаться. Устанавливайте температуру в зависимости от этих факторов.

**Примечание:** в помещениях с очень высокой влажностью в холодильной камере может образовываться конденсат, в особенности на стеклянных полках. В этом случае рекомендуется закрывать крышечки емкости с продуктами (например, кастрюли), заворачивать продукты с высоким содержанием воды (например, овощи) и включать вентилятор, если он предусмотрен в данной модели.

### **Извлечение ящика для овощей и фруктов (в зависимости от модели)**

Потяните ящик наружу до упора, приподнимите и выньте.

Чтобы ящик для овощей и фруктов было легче вынуть, его можно опусташить (и, возможно) вынуть две нижних полки из дверцы.

### **Вентилятор и антибактериальный фильтр Microban (в зависимости от модели)**

Вентилятор обеспечивает равномерность температуры в отделениях и, соответственно, лучшую сохранность продуктов и снижение избыточной влажности. Не перекрывайте вентиляционные отверстия. Вентилятор можно включать и выключать вручную (см. Краткое руководство по эксплуатации); если вентилятор включен, он работает в меру необходимости.

# МОРОЗИЛЬНАЯ КАМЕРА

## Модели с отдельной морозильной камерой

Морозильная камера **\* \*\* \*** позволяет хранить замороженные продукты (в течение периода времени, указанного на упаковке) и замораживать свежие продукты. Количество продуктов, которое можно заморозить в течение 24 часов, указано на паспортной табличке. Поместите свежие продукты в нижний ящик морозильной камеры (см. Краткое руководство по эксплуатации), оставив вокруг пакетов достаточно места для свободной циркуляции воздуха. Рекомендуется не замораживать снова частично размороженные продукты. Важно, чтобы продукты были завернуты так, чтобы обеспечить защиту от воды, влаги и конденсата.

### Приготовление кубиков льда

Наполните лоток для льда (если имеется) водой на 2/3 и поставьте назад в морозильную камеру. Ни при каких обстоятельствах не пользуйтесь острыми предметами для удаления льда.

### Извлечение ящика (в зависимости от модели):

Потяните ящики наружу до упора, приподнимите и выньте. Чтобы освободить дополнительное место, из морозильного отделения можно вынуть ящики.

Положив продукты на решетку или полки, убедитесь, что дверца хорошо закрыта.

## В моделях с внутренним

морозильным отделением **\* \*\* \*** также можно замораживать свежие продукты. Количество продуктов, которое можно заморозить в течение 24 часов, указано на паспортной табличке.

### Как замораживать свежие продукты:

- поместите продукты на решетке, если она имеется (рисунок 1) или непосредственно на дне морозильной камеры (рисунок 2)
- поместите продукты в средней части камеры, **\* \*\* \*** так, чтобы они не соприкасались с уже замороженными продуктами – оставьте между упаковками расстояние около 20 мм (рисунки 1 и 2).



Рисунок 1



Рисунок 2

## РАЗМОРОЗКА МОРОЗИЛЬНОЙ КАМЕРЫ (в зависимости от модели)

В моделях с системой No Frost, процесс размораживания происходит автоматически.

**В остальных моделях образование наледи является нормальным.**

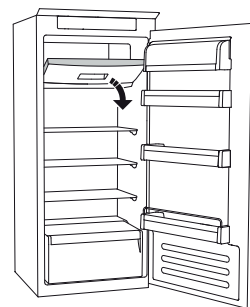
Количество и скорость образования наледи зависит от температуры воздуха в помещении и частоты открывания дверцы. Рекомендуется устанавливать более низкую температуру или включать функцию быстрой заморозки (если имеется) (см. Краткое руководство по эксплуатации) за четыре часа до извлечения продуктов из морозильной камеры, чтобы они дольше оставались замороженными в ходе разморозки. Для размораживания выключите прибор и выньте ящики. Поместите замороженные продукты в холодное место. Оставьте дверцу морозильной камеры открытой для обеспечения таяния льда. Чтобы предотвратить вытекание воды при размораживании, поместите на дно морозильной камеры абсорбирующую ткань и регулярно отжимайте ее. Вытрите морозильную камеру и тщательно просушите. Снова включите холодильник и поместите туда продукты.



# СИСТЕМА STOP FROST (в зависимости от модели)

Система STOP FROST (в зависимости от модели) облегчает разморозку морозильной камеры. Специальная полка STOP FROST (рисунок 1) предназначена для частичного сбора наледи, что уменьшает продолжительность размораживания морозильного отделения.

Для удаления наледи со специальной полки STOP FROST воспользуйтесь описанной ниже процедурой.

## ПРОЦЕДУРА ОЧИСТКИ ВКЛАДКИ STOP FROST

- Откройте дверцу морозильной камеры и выньте верхний ящик (рисунок 2).
- Отсоедините специальную полку STOP FROST (рисунок 3) и выньте ее (рисунок 4), стараясь не уронить на стеклянную полку. Примечание: если полка STOP FROST застряла или ее трудно удалить, не прилагайте усилий, а продолжайте размораживание, как обычно.
- Закройте дверцу морозильной камеры.
- Выньте полку STOP FROST и удалите с нее наледь, ополоснув под проточной (не горячей) водой (рисунок 5).
- Дайте полке STOP FROST обсохнуть и протрите пластмассовые части мягкой тканью.
- Вставьте полку STOP FROST на место, оперев ее тыльную часть на выступы, как показано на рисунке 7-A, и закрепите рукоятку в расположенных выше зажимах (рисунок 7-B).
- Вставьте на место верхний ящик и закройте дверцу морозильной камеры.

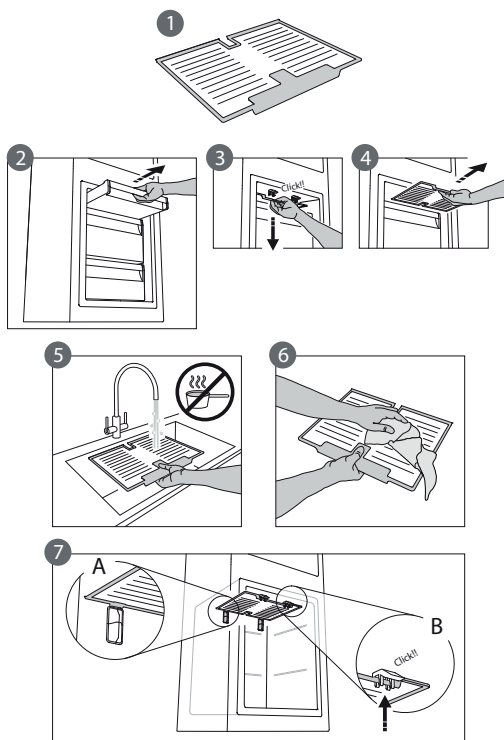

Специальную полку STOP FROST можно чистить отдельно, не размораживая целиком всю морозильную камеру. Регулярная очистка полки STOP FROST помогает избежать полного размораживания морозильной камеры.

**Примечание:** технические характеристики прибора, включая объем и потребляемую мощность, рассчитываются без учета специальной полки STOP FROST.

# ОТДЕЛЕНИЕ С НУЛЕВОЙ ТЕМПЕРАТУРОЙ ACTIV0° (в зависимости о модели)

Отделение с нулевой температурой Activ0° предназначено специально для поддержания низкой температуры и правильной влажности для более длительного хранения продуктов (например, мяса, рыбы, фруктов и зимних овощей).

Функция Activ0° с технологией контроля влажности обеспечивает наилучшую сохранность частично упакованных продуктов.

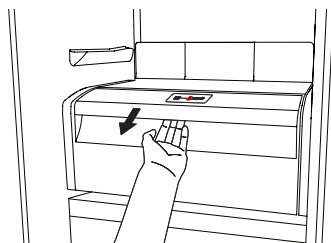

## Включение и отключение отделения

Когда отделение включено, внутренняя температура в нем составляет примерно 0°.

Чтобы включить отделение, нажмите кнопку, показанную на рисунке, и придержите более секунды, пока не засветится символ.

Включенный символ означает, что отделение работает. Чтобы отключить отделение, снова нажмите кнопку и придержите дольше секунды. Чтобы полностью отключить отделение, необходимо вынуть ящик.

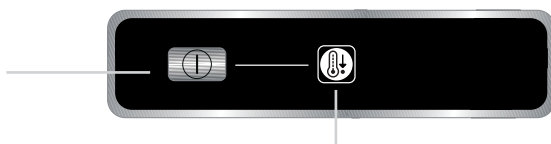

Чтобы отделение с нулевой температурой Activ0° функционировало правильно, необходимо:

- чтобы было включено холодильное отделение;
- чтобы температура в нем была от **+2°С** до **+6°С**;
- для включения отделения с нулевой температурой необходимо вставить ящик;
- чтобы не была выбрана одна из следующих специальных функций: “Режим ожидания”, “Охлаждение выключено”, “Отпуск” (при наличии); в этом случае необходимо убрать продукты из отделения.

### Примечание:

- если символ не загорается, когда вы включаете отделение, проверьте, правильно ли вставлен ящик; если проблема сохраняется, обратитесь в авторизованный сервисный центр.
- если отделение включено, а ящик открыт, символ на панели управления может автоматически выключиться и снова загорится, когда ящик будет вставлен на место;
- независимо от статуса отделения могут быть слышны слабые шумы, что является нормальным;
- когда отделение выключено, температура в нем зависит от общей температуры в холодильной камере. В этом случае в нем рекомендуется хранить нечувствительные к холоду фрукты и овощи (ягоды, яблоки, абрикосы, морковь, шпинат, латук и т. д.).

**Важно:** если отделение включено, а в нем хранятся продукты с высоким содержанием влаги, на полках может образоваться конденсат. В этом случае временно выключите функцию. Будьте осторожны при размещении мелких продуктов и небольших емкостей на верхней полке отделения с нулевой температурой, чтобы они случайно не упали в пространство между полками и тыльной стенкой холодильной камеры.

## Чтобы удалить отделение с нулевой температурой,

выполните следующие шаги:

- для облегчения процедуры мы рекомендуем опустошить (и по возможности снять) нижнюю полку в дверце;
- выключите отделение;
- выньте отделение, повернув его кверху;
- выньте белую пластиковую полку под отделением;

**Примечание:** верхняя полка и боковые держатели не снимаются.

Чтобы снова воспользоваться **отделением с нулевой температурой**, осторожно вставьте белую пластиковую полку над отделением, затем вставьте ящик и включите функцию.

Чтобы увеличить объем холодильной камеры и снизить потребление электроэнергии, рекомендуется выключить **отделение с нулевой температурой** и вынуть его.

Время от времени следует чистить отделение и его части тканью, смоченной теплой водой (не погружайте в воду белую полку под ящиком) с нейтральным моющим средством, предназначенным для чистки холодильников. Не пользуйтесь абразивными очистителями.

**Перед чисткой отделения (также снаружи) необходимо вынуть ящик и отключить электропитание отделения.**

## ТЕХНИЧЕСКАЯ ПОМОЩЬ СЕРВИСНЫХ ЦЕНТРОВ

### Прежде чем обращаться в сервисный центр:

Вновь включите прибор, чтобы проверить, устранена ли неполадка. Если нет, снова отключите прибор и повторите процедуру через час.

Если после проверки в соответствии с таблицей устранения неисправностей и включения прибора он все равно функционирует неправильно, обратитесь в сервисный центр и четко опишите суть проблемы, указав:

- вид неполадки;
- модель;

- тип и серийный номер прибора (указаны на паспортной табличке внутри прибора);
- сервисный номер (если имеется) (номер после слова SERVICE на паспортной табличке внутри прибора).

**SERVICE** 0000 000 00000



**Примечание:** перевешивание дверцы, выполняемое представителем сервисного центра, не считается гарантийным обслуживанием.

Прежде чем пользоваться прибором, прочтите данную инструкцию по безопасности. Сохраните ее для возможности обращения в будущем.

В настоящей инструкции и на самом приборе содержатся важные указания по безопасности. Их необходимо выполнять постоянно. Изготовитель снимает с себя всякую ответственность за последствия несоблюдения настоящих указаний по безопасности, ненадлежащего использования прибора или неправильные рабочие настройки на пульте управления.

⚠ Не разрешайте очень маленьким детям (0-3 лет) подходить к прибору. Не разрешайте маленьким детям (3-8 лет) близко подходить к прибору без постоянного присмотра. Дети, начиная с 8-летнего возраста, лица с ограниченными физическими, сенсорными или умственными способностями и лица, не имеющие достаточных знаний и навыков, могут пользоваться прибором только под присмотром или после того, как получат указания по безопасному использованию и осознают имеющиеся опасности. Не позволяйте детям играть с прибором. Дети не должны осуществлять уход за прибором и его чистку без надзора со стороны взрослых.

### **РАЗРЕШЕННОЕ ИСПОЛЬЗОВАНИЕ**

⚠ **ОСТОРОЖНО:** Данный прибор не предназначен для работы с управлением от внешнего переключающего устройства, например, таймера, или отдельной системы дистанционного управления.

⚠ Данный прибор предназначен для использования в быту, а также в следующих случаях: кухни для работников на фабриках, в офисах и других организациях; на фермах; для клиентов в отелях, мотелях, хостелах и других жилых помещениях.

⚠ Прибор не предназначен для профессионального использования. Не используйте прибор вне помещений.

⚠ Лампа, используемая в приборе, специально предназначена для электробытовых приборов и непригодна для освещения помещений (Регламент Комиссии ЕС № 244/2009).

⚠ Прибор предназначен для использования в помещениях, температура воздуха в которых соответствует указанным ниже диапазонам (в соответствии с климатическим классом, указанным на табличке с паспортными данными). Прибор может не работать надлежащим образом, если он длительное время находился при температуре, выходящей за пределы допустимого интервала.

Климатический класс температуры окружающей среды:

SN: Вид 10 °C до 32 °C;

N: Вид 16 °C до 32 °C;

ST: Вид 16 °C до 38 °C;

T: Вид 16 °C до 43 °C



⚠ Прибор не содержит хлорфторуглероды (CFC). В холодильном контуре используется хладагент R600a (HC). Для приборов с изобутаном (R600a): изобутан представляет собой природный газ, не оказывающий вредного воздействия на окружающую среду, но являющийся горючим. В связи с этим необходимо избегать повреждения трубок холодильного контура, особенно во время опустошения холодильного контура.

⚠ **ПРЕДУПРЕЖДЕНИЕ:** Избегайте повреждения трубок холодильного контура прибора.

⚠ **ПРЕДУПРЕЖДЕНИЕ:** Не закрывайте вентиляционные отверстия на корпусе прибора и на мебели для встраивания. Поддерживайте их в чистоте.

⚠ **ПРЕДУПРЕЖДЕНИЕ:** Не используйте механические, электрические или химические средства для ускорения процесса оттаивания кроме тех, которые рекомендованы производителем.

⚠ **ПРЕДУПРЕЖДЕНИЕ:** Не используйте и не помещайте электрические устройства внутри отделений прибора, за исключением устройств, рекомендованных изготовителем.

⚠ **ПРЕДУПРЕЖДЕНИЕ:** устройства для приготовления льда и/или устройства подачи воды, не подключенные непосредственно к системе водоснабжения, необходимо наполнять только питьевой водой.

⚠ Не храните взрывоопасные предметы (такие как аэрозольные баллончики), не размещайте и не используйте внутри прибора или вблизи от него бензин и другие легковоспламеняющиеся вещества.

⚠ Не проглатывайте содержимое (нетоксичное) аккумуляторов холода (присутствуют в некоторых моделях). Не ешьте кубики льда или фруктовый лед непосредственно из морозилки, так как это может вызвать холодовые травмы.

⚠ Если конструкция крышки вентилятора предусматривает установку воздушного фильтра, он должен находиться на своем месте во время работы холодильника.

⚠ Не ставьте в морозильное отделение стеклянные емкости с жидкостью: они могут лопнуть.

Не загоразивайте вентилятор (при наличии) продуктами.

После помещения продуктов в холодильник убедитесь, что дверцы закрываются правильным

образом (в особенности, дверца морозильного отделения).

⚠ Если уплотнитель поврежден, его следует заменить как можно быстрее.

⚠ Используйте холодильное отделение только для хранения свежих продуктов, а морозильное отделение — для хранения замороженных и замораживания свежих продуктов, а также для изготовления льда.

⚠ Не допускайте, чтобы продукты без упаковки касались внутренних стенок холодильного и морозильного отделения. Не допускайте, чтобы продукты.

В приборе могут быть специальные отделения (отделение для свежих продуктов, отделение с нулевой температурой и т. п.).

Если иного не указано в специальной инструкции к изделию, эти отсеки можно вынуть без нарушения исходных показателей прибора.

 В качестве порообразующего вещества в пеноизоляции используется С-пентан, являющийся горючим газом.

## **УСТАНОВКА**

⚠ Для перемещения и установки прибора требуется участие двух или более человек - риск получения травм. Во время распаковки и установки прибора используйте защитные рукавицы - риск порезов.

⚠ Установку, в том числе подключение к системе водоснабжения (при наличии) и выполнение электрических соединений, а также ремонтные работы должен выполнять квалифицированный персонал. Запрещается ремонтировать или заменять любые детали прибора, за исключением случаев, особо оговоренных в руководстве по эксплуатации. Не разрешайте детям подходить близко к месту установки. После распаковки прибора убедитесь, что он не поврежден во время транспортировки. В случае обнаружения проблем обращайтесь к продавцу или в ближайший Сервисный центр. После установки отходы упаковочных материалов (пластик, пенопластовые детали и т.д.) должны храниться в недоступном для детей месте во избежание опасности удушья. Перед выполнением любых операций по установке отключите прибор от электросети: существует опасность поражения электрическим током. При установке соблюдайте осторожность, чтобы не повредить сетевой шнур корпусом прибора - опасность пожара и поражения электрическим током. Не включайте прибор до завершения установки.

⚠ Будьте осторожны при перемещении прибора, чтобы не повредить полы (например, паркет). Устанавливайте прибор на полу, способном выдержать вес прибора. Выбранное для установки место должно соответствовать размерам прибора и его назначению. Убедитесь,

что прибор не находится поблизости источника тепла и все четыре ножки прибора твердо стоят на полу. Отрегулируйте ножки при необходимости. Проверьте горизонтальность прибора при помощи уровня. Подождите не менее двух часов перед тем как включать прибор; это время необходимо для восстановления полной эффективности холодильного контура. Все размеры и расстояния, необходимые для установки прибора, указаны в буклете с инструкцией по установке.

⚠ **ПРЕДУПРЕЖДЕНИЕ:** При размещении прибора убедитесь, что шнур питания не поврежден и не зажат.

⚠ **ПРЕДУПРЕЖДЕНИЕ:** Во избежание опрокидывания прибора выполняйте операции по установке и закреплению в соответствии с инструкциями изготовителя.

Запрещается размещать холодильник таким образом, чтобы металлический шланг газовой плиты, металлические газовые или водопроводные трубы или электрические кабели касались задней стенки холодильника (змеевика конденсатора).

## **УКАЗАНИЯ ПО ЭЛЕКТРИЧЕСКОЙ БЕЗОПАСНОСТИ**

⚠ Для прибора должна иметься возможность отключения от электросети посредством отсоединения вилки от розетки (если к ней есть доступ) или с помощью многополюсного выключателя, устанавливаемого до розетки. Прибор должен быть заземлен в соответствии с национальными стандартами электрической безопасности.

⚠ Не используйте удлинители, разветвители и переходники. После завершения установки электрические компоненты должны стать недоступны для пользователя. Не используйте прибор, если Вы мокрые или босиком.

Не пользуйтесь прибором, если у него повреждены сетевой шнур или вилка, если он не работает должным образом или был поврежден вследствие удара или падения.

⚠ Если шнур питания поврежден, следует обратиться к производителю, сервисному агенту или лицу, имеющему соответствующую квалификацию, для замены на аналогичный шнур во избежание опасности поражения электрическим током.

⚠ **ПРЕДУПРЕЖДЕНИЕ:** Не располагайте несколько портативных розеток или портативных источников питания на задней панели устройства.

## **ЧИСТКА И УХОД**

⚠ **ПРЕДУПРЕЖДЕНИЕ:** Перед проведением технического обслуживания прибора убедитесь в том, что он выключен и отсоединен от электросети; Никогда не используйте пароочистители - есть риск поражения электрическим током.

**⚠** Не используйте абразивные или агрессивные чистящие средства, такие как спреи для стекол, полировальные пасты, легковоспламеняющиеся жидкости, чистящие воски, концентрированные моющие средства, отбеливатели или моющие средства на основе производных нефти для чистки пластмассовых частей, внутренних и внешних уплотнителей дверцы. Не используйте бумажные полотенца, абразивные мочалки и другие грубые средства очистки.

### **УТИЛИЗАЦИЯ УПАКОВОЧНОГО МАТЕРИАЛА**

Упаковочный материал на 100% пригоден для переработки, о чем свидетельствует соответствующий символ .

Различные части упаковки должны быть утилизированы в полном соответствии с действующими местными правилами по утилизации отходов.

### **УДАЛЕНИЕ В ОТХОДЫ СТАРОЙ ЭЛЕКТРОБЫТОВОЙ ТЕХНИКИ**

Данный прибор изготовлен из материалов, допускающих переработку или повторное использование.

Утилизируйте прибор в соответствии с местными правилами утилизации отходов.

Дополнительную информацию о правилах обращения с электробытовыми приборами, их утилизации и переработке можно получить в местных государственных органах, службе сбора бытовых отходов или в магазине, где был приобретен прибор. Данный прибор несет маркировку в соответствии с Европейской Директивой 2012/19/ЕС по утилизации электрического и электронного оборудования (WEEE).

Обеспечив правильную утилизацию данного изделия, Вы можете

предотвратить негативные последствия для окружающей среды и здоровья человека.

Символ  на самом изделии или на сопроводительной документации указывает, что при утилизации данного изделия с ним нельзя обращаться как с обычными бытовыми отходами. Вместо этого, его следует сдать на переработку в соответствующий пункт приема электрического и электронного оборудования.

### **СОВЕТЫ ПО ЭКОНОМИИ ЭНЕРГИИ**

Для обеспечения надлежащей вентиляции следуйте указаниям по установке.

Недостаточная вентиляция с задней стороны прибора ведет к повышению энергопотребления и снижению эффективности охлаждения.

Частое открывание дверцы может вести к повышенному потреблению электроэнергии.

На внутреннюю температуру прибора и энергопотребление может повлиять температура окружающей среды и местоположение прибора. Учитывайте эти факторы при настройке температуры. Старайтесь свести к минимуму продолжительность открывания дверцы.

Для оттаивания замороженных продуктов, помещайте их в холодильное отделение. Низкая температура замороженных продуктов будет способствовать охлаждению продуктов, находящихся в холодильном отделении.

Прежде чем помещать в прибор теплую еду и напитки, дайте им остыть.

Расположение полок в холодильнике не влияет на эффективность использования электроэнергии. Располагайте продукты на полках так, чтобы обеспечить правильную циркуляцию воздуха (продукты не должны соприкасаться друг с другом и с задней стенкой отделения). Пространство для хранения замороженных продуктов можно расширить, вынув корзины и, при наличии, лоток Stop Frost.

Не беспокойтесь по поводу звуков, которые слышны из компрессора, которые являются нормой при функционировании устройства.



400011232749

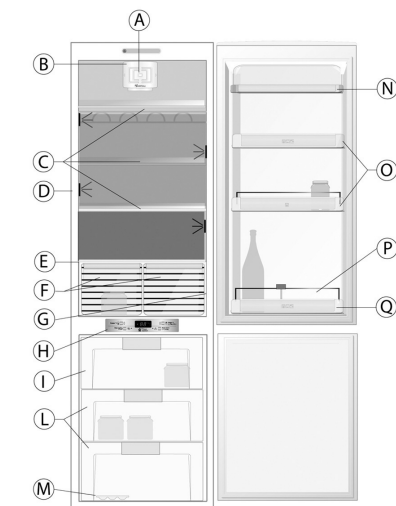

## Холодильная камера

- A.** Вентилятор и антибактериальный и антизапаховый фильтр (в зависимости от модели)
- B.** Обычная или светодиодная лампочка (в зависимости от модели)
- C.** Полки
- D.** Светодиодные лампочки (в зависимости от модели)
- E.** Крышка ящика/ящичков для фруктов и овощей
- F.** Ящик/и для фруктов и овощей
- G.** Табличка технических данных (сбоку от ящика для фруктов и овощей)
- H.** Панель управления
- N.** Отделение для молочных продуктов
- O.** Дверные полочки
- P.** Держатель бутылок (если предусмотрен для данной модели)
- Q.** Полочка для бутылок

- Наименее холодная зона
- Промежуточная зона
- Наиболее холодная зона
- Зона для фруктов и овощей

## Морозильная камера

- I.** Верхний ящик (зона замораживания)
- L.** Средний и нижний ящики (зона хранения замороженных продуктов и продуктов глубокой заморозки)
- M.** Емкость для кубиков льда (если таковая предусмотрена для данной модели)

**Примечание:** Все полки внутри холодильника и в его дверце являются съемными

Надлежащая температура для оптимального хранения продуктов уже задана на заводе-изготовителе.

**Прежде чем начинать пользоваться прибором, внимательно прочитайте прилагаемое руководство по эксплуатации.**

**Характеристики, технические данные и изображения могут меняться в зависимости от модели.**

## Режим Eco night (Eco night)

Режим Eco night позволяет использовать прибор с максимальным потреблением энергии в то время, в течение которого действует сниженный тариф на электроэнергию (обычно это ночные часы), когда предложение энергии существенно превышает спрос, и она стоит дешевле по сравнению с дневными часами (только в странах, в которых действуют различные тарифы для разного времени суток - проконсультируйтесь в местной службе электроснабжения). Для включения этого режима нажмите кнопку Eco night в момент начала действия сниженного тарифа (в соответствии с вашим конкретным тарифным планом). Например, если сниженный тариф действует начиная с 20:00 часов, нажмите кнопку по наступлении этого времени. Когда горит светодиодный индикатор режима Eco night, режим включен. После включения режима прибор начинает автоматически адаптировать потребление энергии в соответствии с выбранным временем, то есть он будет потреблять меньше энергии ночью, чем днем.

**ПРИМЕЧАНИЕ:** Для обеспечения правильной работы режима он должен быть включен как в дневное, так и в ночное время. Режим остается включенным до момента выключения (или выключается при сбое в подаче электропитания или выключении прибора). Для выключения этого режима еще раз нажмите кнопку. Когда светодиодный индикатор режима Eco night не горит, режим выключен.

**Примечание:** энергопотребление прибора указано для случая выключенного режима Eco night.

## Отключение звуковой сигнализации (Stop Alarm)

Для отключения звуковой сигнализации нажмите кнопку "Stop Alarm".

## Быстрое замораживание (Fast Freeze)

Нажмите на 3 секунды кнопку "Freezer" за 24 часа до помещения большого количества продуктов в морозильную камеру для их замораживания. Когда этот режим включен, на дисплее высвечивается последовательность, показанная на рисунке. Данный режим отключается автоматически через 48 часов или же при вручную повторном нажатии кнопки "Freezer".

**Примечание:** Не допускайте касания замораживаемых продуктов с уже замороженными.



## Температура холодильной камеры

Можно задать другую температуру с помощью кнопки "Fridge". Возможны следующие пять регулировок.

- От наименее низкой температуры (слева)
- до наиболее низкой температуры (справа)

## On/Stand-by (ВКЛ/Режим ожидания)

Нажмите на 5 секунд для выключения прибора. В режиме ожидания на дисплее не высвечивается ни один символ, и не горит внутреннее освещение холодильной камеры. Чтобы снова включить прибор, достаточно легкого нажатия на кнопку.

**Примечание:** эта операция не отключает прибор от сети электропитания.

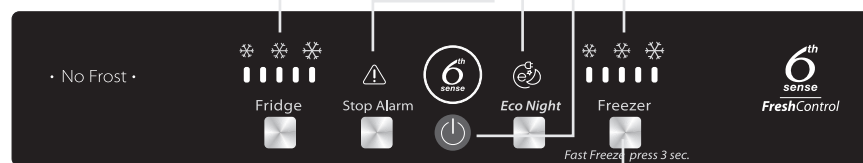

## Что делать, если...

## Возможные причины:

## Способы устранения:

|   |  |  |
|---|--|--|
| Панель управления выключена, прибор не работает.  | Прибор может находиться в режиме ожидания. Возможно, на прибор не подается электропитание.   | Включите прибор, нажав кнопку ВКЛ/Режим ожидания<br>Проверьте:<br>- есть ли напряжение в сети<br>- хорошо ли вставлена вилка в розетку, и в правильном ли положении (такое, которое позволяет подачу напряжения на прибор) находится двухполюсный размыкатель, если таковой имеется<br>- не сработали ли предохранительные устройства в помещении<br>- не поврежден ли сетевой шнур. |
| Не работает внутреннее освещение.   | Возможно, следует заменить лампочку.<br>Прибор может находиться в режиме ожидания.   | Модели с обычной лампочкой: отсоедините прибор от сети электропитания, проверьте лампочку и в случае необходимости замените ее на новую (см. раздел "Замена лампочки")<br>Модели со светодиодной лампочкой: обратитесь в авторизованный сервисный центр.<br>Включите прибор, нажав кнопку ВКЛ/Режим ожидания   |
| Температура внутри камер недостаточно низкая.   | Причины могут быть различными (см. столбец "Способы устранения")   | Проверьте:<br>- хорошо ли закрываются двери<br>- не установлен ли прибор рядом с источником тепла<br>- правильно ли задана температура<br>- не заблокирована ли циркуляция воздуха из-за засорения вентиляционных решеток, расположенных в нижней части холодильника   |
| На дне холодильной камеры скапливается вода.  | Засорен слив талой воды.   | Прочистите отверстие для слива талой воды (см. раздел "Чистка и уход")   |
| Передняя кромка прибора у прокладки дверцы нагревается.   | Это не является дефектом. Это сделано специально для предотвращения образования конденсата.  | Никаких действий не требуется.   |
| Мигает  красный индикатор, и подается звуковой сигнал   | <b>Аварийный сигнал открытой дверцы</b><br>Подается, когда дверца остается открытой в течение продолжительного времени.  | Для отключения звукового сигнала закройте дверцы изделия. Если звуковой сигнал не отключается, означает, что это - сигнал сбоя подачи электроэнергии (см. раздел "Аварийный сигнал сбоя электропитания").  |
| Загорается красный индикатор , включается звуковой сигнал и мигают индикаторы температуры холодильной камеры, как показано на рисунке:                            | <b>Сигнал неисправности</b><br>Аварийный сигнал указывает на неисправность того или иного компонента прибора.  | Обратитесь в авторизованный сервисный центр. Для отключения звукового сигнала нажмите кнопку "Отключение звуковой сигнализации"  |
| Мигает красный индикатор , включается звуковой сигнал, который не отключается даже после закрытия дверцы. Могут мигать индикаторы температуры морозильной камеры. | <b>Аварийный сигнал сбоя электропитания</b><br>Подается в случае продолжительного отсутствия электропитания, вызвавшего повышение температуры морозильной камеры.  | Для отключения звукового сигнала нажмите кнопку отключения сигнализации. Если морозильная камера еще не достигла температуры, оптимальной для обеспечения сохранности продуктов, может быть подан аварийный сигнал температуры морозильной камеры (см. "Аварийный сигнал температуры морозильной камеры"). Перед употреблением продуктов в пищу проконтролируйте их состояние.       |
| Загорается красный индикатор (но не мигает) , подается звуковой сигнал, и мигают индикаторы температуры морозильной камеры.                                       | <b>Аварийный сигнал температуры морозильной камеры</b><br>Этот аварийный сигнал указывает на то, что температура в камере не является оптимальной. Он может подаваться: при первом включении; после оттаивания и/или чистки; в случае замораживания большого количества продуктов, а также при неплотном закрытии дверцы морозильной камеры. | Для отключения звукового сигнала нажмите кнопку "Отключение звуковой сигнализации". По достижении оптимальной температуры красный индикатор автоматически гаснет. Если аварийный сигнал температуры не исчезает, обратитесь в авторизованный сервисный центр.  |

**RU** РУКОВОДСТВО ПО ЭКСПЛУАТАЦИИ

**ПРИМЕЧАНИЕ**  
ИЗГОТОВИТЕЛЬ ПОСТОЯННО ВЕДЕТ РАБОТЫ ПО УЛУЧШЕНИЮ ИЗ ДЕЛИЯ И ОСТАВЛЯЕТ ЗА СОБОЙ ПРАВО ВНОСИТЬ ИЗМЕНЕНИЯ БЕ З ПРЕДВАРИТЕЛЬНОГО УВЕДОМЛЕНИЯ.  
СРОК СЛУЖБЫ ТОВАРА 7 ЛЕТ.

ДАТА ПРОИЗВОДСТВА УКАЗАНА НА ЭТИКЕТКАХ В ФОРМАТЕ:  
НЕД ЕЛЯ ГОДА (2 ЦИФРЫ) / ГОД (2 ИЛИ 4 ЦИФРЫ)

ИНФОРМАЦИЯ ДЛЯ РФ: НАСТОЯЩИЙ ТОВАР В ЗАВИСИМОСТИ О Т КОНКРЕТНОЙ МОДЕЛИ ИМЕЕТ КЛАСС ЭНЕРГЕТИЧЕСКОЙ ЭФФЕК ТИВНОСТИ, УКАЗАННЫЙ В СООТВЕТСТВИИ С ТРЕБОВАНИЯМИ ФЕДЕРАЛЬНОГО ЗАКОНА № 261-ФЗ ОТ 23.11.09 И ПОСТАНОВЛЕНИЕМ ПРАВИТЕЛЬСТВА РФ № 1222 ОТ 31.12.09Г. (С ПОПРАВКАМИ). КОНКРЕТНУЮ ИНФОРМАЦИЮ О К ЛАССЕ ЭНЕРГЕТИЧЕСКОЙ ЭФФЕКТИВНОСТИ ВАШЕЙ МОДЕЛИ М ОЖНО НАЙТИ РЯДОМ С УКАЗАНИЕМ МОДЕЛИ ВО ВКЛАДЫШЕ К ДА ИНОЙ ИНСТРУКЦИИ ПО ЭКСПЛУАТАЦИИ, СОДЕРЖАЩЕМ ИНФОРМА ЦИЮ О КОМПЛЕКТАЦИИ.

WHIRLPOOL EUROPE S.R.L. - SOCIO UNICO - VIALE GUIDO BORGHI, 27 - 21025 COMERIO (VARESE) ITALY  
ВИЕРЛПУЛ ЮРОП С.Р.Л. - СОЦИО УНИКО - ВИАЛЕ ГВИДО БОРГИ, 27 - 21025, КОМЕРИО (ВАРЕЗЕ) ИТАЛИЯ

ЗАВОД: ВИЕРЛПУЛ ЮРОП С.Р.Л. - СОЦИО УНИКО  
АДРЕС: (21024) БЬЯНДРОННО ЛОК. КАССИНЕТТА (ВА) - ИТАЛИЯ

ДЛЯ РОССИИ И СТРАН ТАМОЖЕННОГО СОЮЗА:

**ИМПОРТЕР** только для российского рынка **УПОЛНОМОЧЕННЫЙ ПРЕДСТАВИТЕЛЬ** для других стран:  
ООО «ВИРЛПУЛ РУС»  
С вопросами (в России) обращайтесь по адресу Россия, 127018, Москва, ул. Двинцев, дом 12, корп. 1  
Вы можете найти контактную информацию в гарантийном документе.

СДЕЛАНО В ИТАЛИИ  
СИМВОЛ 

НА УПАКОВОЧНОЙ ЭТИКЕТКЕ ОЗНАЧАЕТ, ЧТО ЛЮБОЙ ИЗ ЭЛЕМЕН ТОВ УПАКОВКИ НЕ ПРЕДНАЗНАЧЕН ДЛЯ КОНТАКТА С ПИЩЕЙ.

400010878354/A

**KZ** ҚОЛДАНУ БОЙЫНША НУСКАУЛЫК

**ЕСКЕРТУ**  
БАГЫТТАЛГАН ЖУ МЫСТАР ЖУРГІЗЕДІ ЖЭНЕ АЛДЫН АЛА ЕСКЕРТУ ЖАСАУСЫЗ ӨЗГЕ РТУ ЕНГІЗУ КУКЫГЫНА ИЕ. ТАУАРДЫҚ ҚЫЗМЕТ МЕРЗІМІ 7 ЖЫ Л.

ДАЙЫНДАЛГАН КУНИ ЗАТТАЦБАСЫНДА КЕЛЕСІ УЛГІДЕ КӨРСЕТІЛГ ЕН:  
ЫЛДЫЦ АПТАСЫ (2 САН) / ЖЫЛ (2 НЕМЕСЕ 4 САН)

WHIRLPOOL EUROPE S.R.L. - SOCIO UNICO - VIALE GUIDO BORGHI, 27 - 21025 COMERIO (VARESE) ITALY  
ВИЕРЛПУЛ ЮРОП С.Р.Л. - СОЦИО УНИКО - ВИАЛЕ ГВИДО БОРГИ, 27 - 21025, КОМЕРИО (ВАРЕЗЕ) ИТАЛИЯ

ЗАВОД: ВИЕРЛПУЛ ЮРОП С.Р.Л. - СОЦИО УНИКО  
МЕКЕН-ЖАЙЫ: (21024) БЬЯНДРОННО ЛОК. КАССИНЕТТА (ВА) - ИТАЛИЯ

РЕСЕЙ ЖЭНЕ КЕДЕНДІК ОДАК ЕЛДЕРІ УШІН: **ИМПОРТТАУШЫ** тек Ресей нарығына **ӨКІЛЕТТІ ӨКІЛ** басқа елдер үшін: «ВИРЛПУЛ РУС» ЖІШ  
Сурақтарыңыз бар болса, мына мекенжайға хабарасыңыз (Ресейде):  
Корпус 1, 12 - үй, Двинцев көшесі, 127018 Мәскеу, Ресей  
Сіз кепілдік құжатында ақпаратты хабарласыңыз таба аласыз.

ИТАЛИЯДА ЖАСАЛГАН  
СИМВОЛ 

КАПТАМАЛЫҚ ЗАТТАЦБАДАТЫ БЕЛП КЕЗ-КЕЛГЕН КАПТАМАЛЫҚ БӨЛШЕКТІЦ ТАГАМІМЕН ЖАНАСТЫРУГА АРНАЛМАГАНДЫГЫН БІЛДІ РЕДІ.

ҚАТТАМАЛЫҚ ЗАТТАЦБАДАТЫ БЕЛП КЕЗ-КЕЛГЕН КАПТАМАЛЫҚ БӨЛШЕКТІЦ ТАГАМІМЕН ЖАНАСТЫРУГА АРНАЛМАГАНДЫГЫН БІЛДІ РЕДІ.

**UA** ІНСТРУКЦІЯ З ЕКСПЛУАТАЦІЇ

**ПРИМІТКИ**  
ВИРОБНИК ПОСТІЙНО ВЕДЕ РОБОТИ З ПОКРАЩЕННЯ ПРИЛАДУ ТА ЗАЛИШАЄ ЗА СОБОЮ ПРАВО ВНОСИТИ ЗМІНИ БЕЗ ПОПЕРЕДНЬОГО ПОВІДОМЛЕННЯ. СТРОК ЕКСПЛУАТАЦІЇ ТОВАРУ 7 РОКІВ.

ДАТА ВИРОБНИЦТВА ЗАЗНАЧЕНА НА ЕТИКЕТЦІ В ФОРМАТІ:  
ТИЖДЕНЬ (2 ЦИФРИ) / РІК (2 АБО 4 ЦИФРИ)

WHIRLPOOL EUROPE S.R.L. - SOCIO UNICO - VIALE GUIDO BORGHI, 27 - 21025 COMERIO (VARESE) ITALY  
ВІРПУЛ ЮРОП С.Р.Л. - ЄДИНИЙ УЧАСНИК - ВІАЛЕ Г. БОРГІ, 27, 21025 - КОМЕРІО (ВАРЕЗЕ), ІТАЛІЯ

FACTORY: WHIRLPOOL EUROPE S.R.L. - SOCIO UNICO  
ADDRESS: (21024) BIANDRONNO LOC. CASSINETTA (VA) - ITALY  
ЗАВОД: ВІРЛПУЛ ЮРОП С.Р.Л. - ЄДИНИЙ УЧАСНИК  
АДРЕСА: (21024) БЬЯНДРОННО ЛОК. КАССИНЕТТА (ВА) - ИТАЛИЯ

ДЛЯ УКРАЇНИ  
ТОВ «ВІРЛПУЛ УКРАЇНА»  
01004, М. КИЇВ, ВУЛ. ШОВКОВИЧНА,42-44.  
ТЕЛЕФОН ГАРЯЧОЇ ЛІНІЇ В УКРАЇНІ:  
0-800-30-20-30

ЗРОБЛЕНО В ІТАЛІЇ  
СИМВОЛ 

БУДЬ-ЯКИ Й З ЕЛЕМЕНТІВ УПАКОВКИ НЕ ПРИЗНАЧЕНИЙ ДЛЯ КОНТ АКТУ З ТЖЕЮ.

Будь-яки й з элементів упаковки не призначений для конт акту з тжею.

**ARM** Եռագործման ուղեցույց

**Մտերաբարյան**  
Արտադրողը մնապելն ախտատեններ է տանում՝ արտադրատեսակի բարելավելու համար և իրավունք է իրեն վերապահում՝ փոփոխարյաններ մտցնել՝ առանց նախնական ծանուցման:  
Ապրանքի ծառայության ժամկետը՝ 7 տարի

Արտադրության ժամկետը նշված է պիտակների վրա՝ հետևյալ ձևաչափով՝  
Տարիս արտադր (2 թիվ)/տարի (2 կամ 4 թիվ)

Տեղեկատվության ՌԴ-ի համար՝ Սույն ապրանքը, կախված կանխելու մոդելից, ունի էներգետիկ արդյունավետության դաս, որը նշված է 23.11.09 թ. № 261 ՖՅ Դաճեային Օրենքի պահանջների և Կառավարության 31.12.09 թ. № 1222 վճի համապատասխան: (ազդումներով) Հասակ տեղեկատվությունը՝ Ձեր մոդելի էներգետիկ արդյունավետության դասի մասին, կարելի է գտնել մոդելի ցուցումների կայքին՝ ամապործման ավյալ ցուցումների ներգրիթի մեջ, որը պարտաճանում է տեղեկատվություն՝ համալրման մասին:

WHIRLPOOL EUROPE S.R.L. - SOCIO UNICO - VIALE GUIDO BORGHI, 27 - 21025 COMERIO (VARESE) ITALY  
ՎԻԵՐԼՎՍԻԼ ԶՈՒՐՈՒՎ Ս. Ռ. Լ. - ՇՅՐՈՒՆԻՆՎՈՒ ՎԻԱԼԵ ԳՎԻԴՈ ԲՈՐԳԻ, 27 - 21025, ԿՈՄԵՐԻՈ (ՎԱՐԵՅԵ) ԻՏԱԼԻԱ

Գործարան՝ ՎԻԵՐԼՎՍԻԼ ԶՈՒՐՈՒՎ Ս. Ռ. Լ. - ՏՈՅԻՌՈ ՌԻՆՎԻՈ  
Հասցե՝ (21024) ԲԶԱՆՒՐՈՆՆՈ ԼՈՒԿ ԿԱՍԻՆԵՏՏԱ. - ԻՏԱԼԻԱ

Ռուսաստանի և Մաճային միության երկրների համար **Ներմուծողը՝ միայն ռուսաստանյան օտևայի համար կիազար ներկայացուցիչ՝ այլ երկրների համար՝** «Վիրլպուլ Ռուս» ՍՊԸ Հարցերի դեպտում (Ռուսաստանում) դիմել հետևյալ հասցեով՝ Ռուսաստան, 127018, Մաճիվա, Դվինցեվի վեղ., տան 12, կորպ. 1: Դու կարող եք կոնտակտային տեղեկատվությունը գտնել երեթելային փաստադրում:

ՊԱՏՐԱՍՎԱԾ Է ԻՏԱԼԻԱՅՈՒՄ՝  
հոՈՂՐՒԱՆԻԵ 

ՓԱԹԵԹԱՎՈՐՄԱՆ ՊԻՏԱԿԻ ՎՐԱ ՆՇԱՆԱՎՈՒՄ Է՝ ՈՐ ՓԱԹԵԹԱՎՈՐՄԱՆ ՏԱՐԴԵՐԻՑ ԶՈՒՐՎԱՆԶՑՈՒՐԸ ՆԱԽԱՏԵՑՎԱԾ ԶԷՄԵՆՏԻ ՀԱՄԱՐ

Փաթեթավորման պիտակի վրա նշանավում է, որ փաթեթավորման տարրերից թուրքիստանի ճանապարհով արտադրված է 2007 թ. հունիսի 1-ին:

**KS** ПАЙДАЛАНУУ БОЮНЧА КОЛДОНМО

**ЭСКЕРТҮҮ**  
ДЯАРДООЧУ БҮЮМДУ ӨРКҮНДӨТҮҮ БОЮНЧА ТЫНЫМСЫЗ ИШ АЛЫП БАРАТ ЖАНА АЛДЫН АЛА ЭСКЕРТҮҮСҮЗ ӨЗГӨРТҮҮ КИРГИЗҮҮ УКУГУН ӨЗҮНДӨ САКТАП КАЛТ ТОВАРДЫН ҚЫЗМАТ КӨРСӨТҮ МӨӨНӨТҮ 7 ЖЫЛ

ЭТИКЕТКАДАГЫ ӨНДҮРҮЛГӨН ДАТАНЫН ФОРМАТЫ:  
ЖЫЛДЫН ЖУМАСЫ (2 ЦИФРА) / ЖЫЛ (2 ЖЕ 4 ЦИФРА)

РФ ҮЧҮН МААЛЫМАТ БУЛ ТОВАР КОНКРЕТТҮҮ МОДЕЛДЕН КӨЗ КАРАНДЫ ТҮРДӨ 31.12.09-ж.дагы № 1222 РФ ӨКМӨТҮНҮН ТОКТОМУНА ЖАНА 23.11.09-ж.дагы № 261-ФЗ ФЕДЕРАЛДЫК МЫЙЗАМДЫН (ОНДООЛОРУ МЕНЕН) ТАЛАПТАРЫНА ШАЙКЕШ ТҮРДӨ ЭНЕРГЕТИКАЛЫК НАТЫЙЖАЛУУЛУК КЛАССЫНА ЭЭ. МОДЕЛИНИЗДИН ЭНЕРГЕТИКАЛЫК НАТЫЙЖАЛУУЛУГУ ТУУРАЛУУ ТАК МААЛЫМАТТЫ ӨЗҮНДӨ КОМПЛЕКТАЦИ ЖӨНҮНДӨ МААЛЫМАТТАРДЫ КАМТЫГАН ПАЙДАЛАНУУ БОЮНЧА КӨРСӨТМӨЛӨРДҮН ТИРКЕМЕСИНДЕГИ МОДЕЛЬ КӨРСӨТҮЛГӨН ЖЕРДЕН ТАБАСЫЗ.

WHIRLPOOL EUROPE S.R.L. - SOCIO UNICO - VIALE GUIDO BORGHI, 27 - 21025 COMERIO (VARESE) ITALY  
ВИЕРЛПУЛ ЮРОП С.Р.Л. - ШЦИО УНИКО - ВИАЛЕ ГВИДО БОРГИ, 27 - 21025, КОМЕРИО (ВАРЕЗЕ) ИТАЛИЯ

ЗАВОДУ: ВИЕРЛПУЛ ЮРОП С.Р.Л. - ТОЦИО УНИКО  
ДАРЕГИ: (21024) БЬЯНДРОННО ЛОК. КАССИНЕТТА (ВА) - ИТАЛИЯ

РОССИЯ ЖАНА БАЖЫКАНА СОЮЗУ МАМЛЕКЕТТЕРИ ҮЧҮН:  
**Жалаң Россия базары үчүн ИМПОРТЕР**  
**Башка өлкөлөр үчүн БЫГАРЫМ УКУКТУУ ӨКҮЛ:**  
«ВИРЛПУЛ РУС» ЖЧК  
Суороол менен төмөнкү (Россия боюнча) дарекке кайрылыңыз Россия, 127018, Москва, Двинцев көч., 12-үй, 1- корп. Так маалыматты Сиз кепилдик документинен таба аласыз.

ИТАЛИЯДА ЖАСАЛГАН  
СИМВОЛ 

КУТУНУН ЭТИКЕТКАСЫНДАГЫ СИМВОЛ АНЫН ИЧИНДЕГИ ЭЧ КАЙСЫ ЭЛЕМЕНТ ТАМАК-АШ МЕНЕН ТИЙИШИП ТУРУШУНА МҮМКҮН ЭМЕСТИГИН БИЛДИРЕТ.

Өнүмдөр тик тургузулуп өзүнүн баштапкы таңагында ташылыш керек. Ташуу жана сактоо учурунда буюмду атмосфералык таасирлерден жана механикалык жабьркоопордон коргоо зарыл. Буюм кутуга салынган абалда жылытылуучу белмде 5 °С тан плюс 40 °С ка чейин болгон температурада сакталууга тийиш.

**RU**

|  |                                 |
|--|---------------------------------|
| <b>Изделие:</b>  | <b>Холодильник/ Морозильник</b> |
| Номинальное значение напряжения электропитания или диапазон напряжения                 | 220-240 V                       |
| Условное обозначение рода электрического тока или номинальная частота переменного тока | 50/60 Hz                        |
| Класс защиты от поражения электрическим током  | Класс защиты I                  |

**ТРАСПОРТИРОВКА И ХРАНЕНИЕ**  
Изделия должны транспортироваться в заводской упаковке в вертикальном положении. Во время транспортировки и хранения защищать изделия от атмосферного воздействия и механических повреждений. Изделия должны храниться в упакованном виде в отапливаемых помещениях при температуре от плюс 5 °С до плюс 40 °С.

**KZ**

|   |                              |
|---|------------------------------|
| <b>Бұйым:</b>   | <b>Тоңазытқыш/ мұздатқыш</b> |
| Электр қорегі көрнеуінің номиналдық мәні немесе көрнеу диапазоны          | 220-240 V                    |
| Электр тогы түрінің шартты мәні немесе ауыспалы токтың номиналдық жиілігі | 50/60 Hz                     |
| Электр тогынан зақымдалудан қорғау класы                                  | Қорғаныс класы I             |

**КӨЛІК ЖӨНЕ САҚТАУ**  
Құрылғыларды өздерінің бастапқы қаптамасында, тіптен тұрғызылған қалыпта тасымалдау керек. Қолпалы ауа-райының және механикалық бүлінуден қорғау үшін өнімдерді тасымалдау және сақтау кезінде. Өнімдер С. +40 °С дейін +5 °С арасындағы температурада жылытатын үй-жайларда сығылған түрінде сақталуы тиіс.

**ARM**

|   |                         |
|---|-------------------------|
| <b>Արտաբանուկ</b>   | <b>Սառնար/ Սառցարան</b> |
| Էլեկտրամուտան լարման անվանական նամակարյանը կամ լարման ընդգրեթը                          | 220-240 Վ               |
| Էլեկտրական խառնի անակի պայմանակ նամակարյան կամ վտայական խառնի անվանական խաղակախանարյանը | 50/60 H/z               |
| Էլեկտրական խառնի վնասում պայմանարյան դաս  | Պաշտպանարյան դաս I      |

**Տեղափոխում և պահում**  
Արտադրանքները պետք է տեղափոխել իրենց օրիգինալ փաթեթային արտադրանքի պայմաններում: Տեղափոխման և պահման ժամանակ պետապահել արտադրատեսակի մրեարտային ազդեարյանից և մեխանիկական վնասումներից: Արտադրատանից պետք է պահվել փաթեթավորման ձևով սառնակումում՝ +5 °С-ից + 40 °С ջերմաստիճանի սահմանում:

**KS**

|  |                             |
|--|-----------------------------|
| <b>Буюм:</b>   | <b>Мұздатқыч/ Тоңдурғуш</b> |
| Электр чыңалуунун номинал мааниси же чыңалуунун диапазону              | 220-240 В                   |
| Электр тогу турчун шартту белгиси же өзгөрмөлүү токтуң номинал жыштыгы | 50/60 Гц                    |
| Электр тогунан жабьркоодон коргоо класы                                | Коргоо класы I              |

**ТАШУУ ЖАНА САКТОО**  
Өнүмдөр тик тургузулуп өзүнүн баштапкы таңагында ташылыш керек. Ташуу жана сактоо учурунда буюмду атмосфералык таасирлерден жана механикалык жабьркоопордон коргоо зарыл. Буюм кутуга салынган абалда жылытылуучу белмде 5 °С тан плюс 40 °С ка чейин болгон температурада сакталууга тийиш.





Холодильник/Морозильник  
Ушбұрыш/Ушбұрыш

Тоңазытқыш/мұздатқыш  
Муздаткыч/Тоңдургуч

| Модель<br>Үлгі<br>Модель<br>Составные части<br>Ғышарық бөлшектері<br>Қурамдық бөлшектері | ART 963/A+/NF | ART 459/A+/NF/1 | ART 6600/A+/LH | ART 9810/A+   | ART 8910/A+ SF | ART 9811/A++ SF | ART 9812/A+ SF | ARG 752/A+    | ART 9610/A+   | ART 9813/A++ SFS | KGIF 3182/A++ SF | KGIS 3194 A++ | KCBNS 18600   | KCBMR 18600   | KCBNR 12600   | KCBMR 12600   | KCBCR 20600   | KCBCR 18600   | KCBDS 18601   | KCBDR 18600   | KCBMS 18602   | KCBNS 18602  | KCBFS 18602   |
|--|---------------|-----------------|----------------|---------------|----------------|-----------------|----------------|---------------|---------------|------------------|------------------|---------------|---------------|---------------|---------------|---------------|---------------|---------------|---------------|---------------|---------------|--------------|---------------|
| Мощность   | 329 kWh/annum | 312 kWh/annum   | 299 kWh/annum  | 314 kWh/annum | 296 kWh/annum  | 247 kWh/annum   | 314 kWh/annum  | 132 kWh/annum | 314 kWh/annum | 247 kWh/annum    | 232 kWh/annum    | 247 kWh/annum | 114 kWh/annum | 219 kWh/annum | 103 kWh/annum | 177 kWh/annum | 314 kWh/annum | 294 kWh/annum | 232 kWh/annum | 299 kWh/annum | 146 kWh/annum | 77 kWh/annum | 237 kWh/annum |
|  | 1 шт          | 0 шт            | 1 шт           | 1 шт          | 1 шт           | 1 шт            | 1 шт           | 0 шт          | 1 шт          | 1 шт             | 1 шт             | 1 шт          | 0 шт          | 0 шт          | 0 шт          | 0 шт          | 0 шт          | 0 шт          | 0 шт          | 0 шт          | 0 шт          | 0 шт         | 0 шт          |
|  | 3 шт          | 4 шт            | 2 шт           | 2 шт          | 2 шт           | 2 шт            | 2 шт           | 3 шт          | 2 шт          | 2 шт             | 2 шт             | 2 шт          | 5 шт          | 5 шт          | 4 шт          | 4 шт          | 4 шт          | 4 шт          | 3 шт          | 3 шт          | 4 шт          | 4 шт         | 0 шт          |
|  | 0 шт          | 0 шт            | 0 шт           | 1 шт          | 1 шт           | 1 шт            | 0 шт           | 0 шт          | 0 шт          | 1 шт             | 1 шт             | 0 шт          | 1 шт          | 1 шт          | 1 шт          | 1 шт          | 1 шт          | 1 шт          | 1 шт          | 1 шт          | 1 шт          | 1 шт         | 0 шт          |
|  | 1 шт          | 1 шт            | 1 шт           | 1 шт          | 1 шт           | 1 шт            | 0 шт           | 1 шт          | 1 шт          | 1 шт             | 1 шт             | 1 шт          | 0 шт          | 1 шт          | 0 шт          | 1 шт          | 1 шт          | 0 шт          | 1 шт          | 1 шт          | 1 шт          | 0 шт         | 1 шт          |
|  | 0 шт          | 0 шт            | 0 шт           | 0 шт          | 0 шт           | 0 шт            | 0 шт           | 0 шт          | 0 шт          | 0 шт             | 0 шт             | 0 шт          | 0 шт          | 0 шт          | 0 шт          | 0 шт          | 0 шт          | 0 шт          | 0 шт          | 0 шт          | 0 шт          | 0 шт         | 0 шт          |
|  | 4 шт          | 4 шт            | 4 шт           | 3 шт          | 3 шт           | 3 шт            | 3 шт           | 4 шт          | 3 шт          | 3 шт             | 3 шт             | 3 шт          | 5 шт          | 3 шт          | 3 шт          | 2 шт          | 3 шт          | 2 шт          | 2 шт          | 3 шт          | 4 шт          | 6 шт         | 0 шт          |
|  | 1 шт          | 0 шт            | 0 шт           | 1 шт          | 1 шт           | 1 шт            | 1 шт           | 0 шт          | 1 шт          | 1 шт             | 1 шт             | 1 шт          | 1 шт          | 1 шт          | 1 шт          | 1 шт          | 1 шт          | 1 шт          | 1 шт          | 1 шт          | 0 шт          | 0 шт         | 0 шт          |
|  | 1 шт          | 1 шт            | 1 шт           | 1 шт          | 2 шт           | 1 шт            | 1 шт           | 1 шт          | 1 шт          | 1 шт             | 1 шт             | 1 шт          | 2 шт          | 2 шт          | 1 шт          | 1 шт          | 1 шт          | 2 шт          | 2 шт          | 1 шт          | 2 шт          | 2 шт         | 0 шт          |
|  | 0 шт          | 0 шт            | 0 шт           | 0 шт          | 0 шт           | 0 шт            | 0 шт           | 0 шт          | 0 шт          | 0 шт             | 0 шт             | 0 шт          | 0 шт          | 0 шт          | 0 шт          | 0 шт          | 0 шт          | 0 шт          | 0 шт          | 0 шт          | 0 шт          | 0 шт         | 0 шт          |
|  | 3 шт          | 3 шт            | 3 шт           | 3 шт          | 3 шт           | 3 шт            | 3 шт           | 0 шт          | 3 шт          | 3 шт             | 3 шт             | 3 шт          | 0 шт          | 0 шт          | 0 шт          | 0 шт          | 3 шт          | 3 шт          | 3 шт          | 3 шт          | 0 шт          | 0 шт         | 8 шт          |
|  | 1 шт          | 1 шт            | 1 шт           | 2 шт          | 2 шт           | 2 шт            | 2 шт           | 1 шт          | 2 шт          | 2 шт             | 4 шт             | 2 шт          | 1 шт          | 1 шт          | 1 шт          | 1 шт          | 1 шт          | 1 шт          | 3 шт          | 3 шт          | 2 шт          | 2 шт         | 1 шт          |
|  | 0 шт          | 0 шт            | 0 шт           | 0 шт          | 0 шт           | 0 шт            | 0 шт           | 0 шт          | 0 шт          | 0 шт             | 0 шт             | 0 шт          | 0 шт          | 0 шт          | 0 шт          | 0 шт          | 0 шт          | 0 шт          | 0 шт          | 0 шт          | 0 шт          | 0 шт         | 1 шт          |
|  | 0 шт          | 0 шт            | 0 шт           | 0 шт          | 0 шт           | 0 шт            | 0 шт           | 0 шт          | 0 шт          | 0 шт             | 0 шт             | 0 шт          | 1 шт          | 1 шт          | 0 шт          | 0 шт          | 1 шт          | 1 шт          | 1 шт          | 0 шт          | 1 шт          | 1 шт         | 0 шт          |
|  | 1 шт          | 1 шт            | 1 шт           | 1 шт          | 1 шт           | 1 шт            | 1 шт           | 1 шт          | 1 шт          | 1 шт             | 1 шт             | 1 шт          | 1 шт          | 1 шт          | 1 шт          | 1 шт          | 1 шт          | 1 шт          | 1 шт          | 1 шт          | 1 шт          | 1 шт         | 1 шт          |
| Класс энергетической эффективности для РФ  | A+            | A+              | A+             | A+            | A+             | A+              | A+             | A+            | A+            | A+               | A+               | A+            | A++           | A++           | A++           | A++           | A+            | A+            | A++           | A+            | A+++          | A+++         | A+++          |

Whirlpool является зарегистрированным товарным знаком Корпорации Whirlpool, США - Whirlpool –ը նախընտրված է Whirlpool Կորպորացիայի /ԱՄՆ/ գրանցված ապրանքանիշը - Whirlpool белгиси Whirlpool (АҚШ) Корпорациясынын товардык белгиси саналат.