

Pioneer

AVH-290BT

AVH-190

AVH-190G

DVD RDS AV ПЕСИВЕР

Руководство пользователя

Содержание

Благодарим за покупку данного изделия Pioneer. Внимательно прочитайте эти инструкции, чтобы надлежащим образом использовать данную модель. После ознакомления с инструкциями сохраняйте данный документ для дальнейшего обращения.

Важно

Экраны, приведенные в качестве примеров, могут отличаться от реальных экранов, которые могут быть изменены без уведомления с целью улучшения характеристик и функциональных возможностей.

■ Меры предосторожности4

Важные сведения о безопасности.....	4
Для обеспечения безопасности движения.....	4
При использовании экрана, подключенного к V OUT.....	5
Во избежание разрядки аккумуляторных батарей.....	5
Камера заднего вида.....	5
Использование USB-разъема.....	5
В случае неисправности.....	5
Посетите наш веб-сайт.....	5
Информация об издании.....	5
Защита ЖК-панели и экрана.....	5
Примечания относительно внутренней памяти.....	5
Сведения об этом руководстве.....	6

■ Основные операции.....6

Проверка названий компонентов и функций.....	6
Пульт дистанционного управления.....	6
Загрузка/извлечение/подключение внешнего носителя.....	6
При первом запуске.....	6
Как пользоваться экранами.....	8
Совместимые AV-источники.....	9
Выбор источника.....	9
Использование сенсорной панели.....	9

■ Регистрация и подключение устройства Bluetooth.....10

Открытие экрана "Bluetooth".....	10
Регистрация устройств Bluetooth.....	10
Подсоединение зарегистрированного устройства Bluetooth вручную.....	10
Включение функции возможности обнаружения.....	10
Ввод PIN-кода для беспроводного соединения Bluetooth.....	10
Отображение информации об устройстве.....	10
Очистка памяти Bluetooth.....	10
Обновление программного обеспечения Bluetooth.....	11
Отображение версии программного обеспечения Bluetooth.....	11

■ Телефонная связь без снятия трубки11

Вход на экран меню телефона.....	12
Исходящий звонок.....	12
Прием входящего звонка.....	12
Изменение настроек телефона.....	12
Примечания по телефонной связи без снятия трубки.....	13

■ Радио13

Процедура запуска.....	14
Сохранение частот вещания с наиболее сильными сигналами.....	14
Вход на экран "Параметры радио".....	14
Настройка на частоты с мощными сигналами.....	14
Установка шага настройки FM.....	14
Поиск альтернативных частот.....	14
Установка автопоиска PI.....	14
Ограничение станций для регионального программирования.....	14
Получение дорожных сообщений (TA).....	14
Получение новостных сообщений.....	14

■ Диск.....15

Процедура запуска.....	17
Выбор файла из списка названий файлов.....	17
Изменение типа медиафайла.....	17
Поиск отрывка, который необходимо воспроизвести.....	17
Использование меню DVD.....	17
Изменение языка субтитров/звукового сопровождения.....	17

■ Сжатые аудиофайлы17

Процедура начала (для диска).....	18
Процедура начала (для USB).....	18
Выбор файла из списка названий файлов.....	18
Изменение типа медиафайла.....	18

■ Сжатые видеофайлы19

Процедура запуска.....	19
Выбор файла из списка названий файлов.....	19

■ Файлы стоп-кадров (фотографий)20

Процедура запуска.....	20
Выбор файла из списка названий файлов.....	20
Изменение типа медиафайла.....	20
Установка интервала слайд-шоу.....	20

■ Аудиоплеер Bluetooth...21

Процедура запуска.....	21
Выбор файла из списка названий файлов.....	22

■ Источник AUX22

Процедура запуска.....	22
Настройка видеосигнала.....	22

■ Системные настройки ...23

Вход на экран настройки "Система".....	23
Активация источника аудиосигнала Bluetooth.....	23
Настройка постоянной прокрутки.....	23
Настройка камеры заднего вида.....	23
Настройка камеры для режима Rear View.....	23
Настройка безопасного режима.....	23
Выбор языка системы.....	23
Настройка звукового сигнала.....	23
Регулировка точек отклика сенсорной панели (калибровка сенсорной панели).....	24
Настройка светорегулятора.....	24
Регулировка изображения.....	24

■ Настройки звука25

Отображение экрана настройки "Аудио".....	25
Использование регулировки уровня сигнала/баланса.....	25
Использование регулировки баланса.....	25
Настройка уровней источников.....	25
Регулировка тонкомпенсации.....	25

Использование выхода сабвуфера.....	26
Настройка параметров сабвуфера.....	26
Переключение выходного сигнала заднего динамика.....	26
Переключение заднего RCA-выхода.....	26
Усиление низких частот.....	26
Настройка фильтра высоких частот.....	26
Использование эквалайзера.....	26

■ Меню тем27

Выбор тематического цвета.....	27
--------------------------------	----

■ Настройка видеопроигрывателя...27

Настройка приоритетных языков.....	27
Настройка отображения значка ракурса.....	28
Настройка защиты от детей.....	28
Настройка субтитров DivX.....	28
Отображение регистрационного кода DivX VOD.....	28
Отображение кода отмены регистрации DivX VOD.....	28
Автоматическое воспроизведение DVD.....	29
Установка видеосигнала камеры заднего вида.....	29

■ Меню Избранное29

Создание ярлыка.....	29
Выбор ярлыка.....	29
Удаление ярлыка.....	29

■ Стандартные операции...30

Установка времени и даты.....	30
Изменение режима широкоформатного экрана.....	30

■ Другие функции31

Сброс различных настроек или восстановление настроек по умолчанию данного изделия.....	31
--	----

■ Подключение31

Меры предосторожности.....	31
Меры предосторожности перед подключением системы.....	31
Перед установкой системы.....	32
Чтобы избежать повреждений.....	32
Внимание: синий/белый провод.....	32
Данное изделие.....	32
Силовой шнур.....	32

Содержание

Усилитель мощности (продаются отдельно).....	33
Камера	33
Внешний видеокомпонент и дисплей	34

■ Установка 35

Меры предосторожности перед установкой	35
Перед установкой.....	35
Рекомендации по установке	35
Перед установкой системы.....	35
Установка с помощью держателя.....	35
Установка с использованием боковых отверстий для винтов данного изделия	36
Установка микрофона	36
Установка на солнцезащитный козырек	36
Установка на рулевую колонку	37
Регулировка угла микрофона	37

■ Приложение 37

Поиск и устранение неисправностей	37
Сообщения об ошибках	38
Обращение и уход за дисками	39
Воспроизводимые диски	40
Подробная информация о воспроизводимых носителях информации	40
Сведения об авторском праве и товарном знаке	43
Bluetooth	43
WMA	43
DivX	43
AAC	44
Использование контента, связанного на основе приложения	44
Примечание о просмотре видео	44
Примечание о просмотре DVD-Video	44
Примечание об использовании файлов MP3	44
Надлежащее использование ЖК-экрана	44
Серийный номер	46
Технические характеристики	46

Меры предосторожности

В некоторых странах существуют законодательные и правительственные запреты или ограничения на использование данного изделия в вашем транспортном средстве. Обеспечьте соответствие действующим законам и нормам по установке и эксплуатации данного изделия.

ВНИМАНИЕ!

Данное изделие классифицируется как лазерное устройство класса 1 согласно стандарту «Безопасность лазерных устройств» IEC 60825-1:2007 и содержит лазерный модуль класса 1M. В целях обеспечения полной безопасности не снимайте какие-либо крышки и не пытайтесь проникнуть внутрь изделия. Ремонт должен выполняться квалифицированным специалистом.

ЛАЗЕРНЫЙ ПРОДУКТ КЛАСС 1

ВНИМАНИЕ—НЕВИДИМОЕ И ВИДИМОЕ ЛАЗЕРНОЕ ИЗЛУЧЕНИЕ КЛАССА 1M ПРИ ОТКРЫТОЙ КРЫШКЕ ЗАПРЕЩАЕТСЯ СМОТРЕТЬ В ЛАЗЕРНЫЙ ПУЧОК ЧЕРЕЗ ОПТИЧЕСКИЕ ПРИБОРЫ.



Дату изготовления оборудования можно определить по серийному номеру, который содержит информацию о месяце и годе производства.

Важные сведения о безопасности

⚠ ПРЕДУПРЕЖДЕНИЕ

- Не пытайтесь самостоятельно устанавливать или обслуживать данное изделие. Установка или обслуживание данного

изделия лицами, не имеющими подготовки и опыта работы с электронным оборудованием и автомобильными дополнительными принадлежностями, может быть опасной и может привести к поражению электрическим током, травме или другим опасностям.

- Не допускайте попадания жидкостей на изделие. Это может привести к электрическому удару. Попадание жидкостей может привести к повреждениям, возникновению дыма и перегреву изделия.
- При попадании жидкости или инородных частиц внутрь данного изделия необходимо припарковать автомобиль в безопасном месте, немедленно выключить зажигание (ACC OFF), затем связаться с дилером или ближайшим авторизованным сервисным центром Pioneer. Запрещается эксплуатировать данное изделие в таких условиях. Это может привести к возгоранию, удару током или повреждениям.
- Если вы заметили дым, необычные звуки или запахи, производимые данным изделием, или другие нехарактерные признаки на ЖК-экране, немедленно отключите электропитание и свяжитесь с дилером или ближайшим авторизованным сервисным центром Pioneer. Использование данного изделия в таком состоянии может привести к необратимым повреждениям системы.
- Запрещается демонтировать или модифицировать данное изделие, так как в его состав входят компоненты, работающие под высоким напряжением, вмешательство в которые может привести к удару током. Информацию о внутреннем осмотре, выполнении регулировок или ремонта можно получить у дилера или в ближайшем авторизованном сервисном центре Pioneer.

Перед началом использования данного изделия обязательно прочтите и примите к сведению следующую информацию по безопасности:

- Не используйте данное изделие, любые приложения или дополнительную камеру заднего вида (в случае ее приобретения), если это может отвлечь ваше внимание от безопасного управления автомобилем. Всегда соблюдайте правила безопасного вождения и существующие правила дорожного движения. Если у вас возникли сложности с управлением данным изделием или с чтением информации на дисплее, припаркуйте автомобиль в безопасном месте и поставьте его на ручной тормоз, прежде чем выполнить необходимые регулировки.
- При пользовании данным изделием не устанавливайте громкость на слишком высокий уровень. В противном случае вы не сможете слышать происходящее на дороге и распознавать сигналы автомобилей аварийной службы.
- В целях повышения безопасности некоторые функции отключаются до тех пор, пока автомобиль не будет остановлен и/или не будет установлен на ручной тормоз.

- Держите под рукой данное руководство в качестве справочника для получения сведений о способах эксплуатации и безопасности.
- Не устанавливайте данное изделие в таких местах, где оно может (1) затруднять обзор водителю, (2) ухудшать работу любых систем управления автомобилем или систем безопасности, включая подушки безопасности или кнопки аварийной сигнализации, или (3) ухудшать возможность водителя безопасно управлять автомобилем.
- Не забывайте пристегивать ремни безопасности во время движения автомобиля. В случае попадания в аварию травмы могут оказаться более серьезными, если ремень не был правильно пристегнут.
- Никогда не пользуйтесь наушниками во время движения.

⚠ ВНИМАНИЕ

Данное изделие оценено на соответствие требованиям стандарта IEC 60065, «Аудио-, видео- и аналоговая электронная аппаратура. Требования безопасности» в условиях умеренного и тропического климата.

Для обеспечения безопасности движения

⚠ ПРЕДУПРЕЖДЕНИЕ

- **СВЕТЛО-ЗЕЛЕНЫЙ ПРОВОД НА РАЗЪЕМЕ ПИТАНИЯ ПРЕДНАЗНАЧЕН ДЛЯ ОПРЕДЕЛЕНИЯ ПАРКОВОЧНОГО СТАТУСА И ПОДКЛЮЧАЕТСЯ К РАЗЪЕМУ СО СТОРОНЫ ПОДАЧИ ЭНЕРГИИ К ВЫКЛЮЧАТЕЛЮ РУЧНОГО ТОРМОЗА. НЕНАДЛЕЖАЩЕЕ ПОДКЛЮЧЕНИЕ ИЛИ ИСПОЛЬЗОВАНИЕ ДАННОГО ПРОВОДА МОЖЕТ НАРУШИТЬ ДЕЙСТВУЮЩИЕ ЗАКОНЫ И ПРИВЕСТИ К СЕРЬЕЗНЫМ ТРАВМАМ ИЛИ ПОВРЕЖДЕНИЯМ.**
- Не предпринимайте каких-либо шагов относительно вмешательства в работу или отключения системы блокировки ручного тормоза, которая предназначена для вашей защиты. Вмешательство в работу или отключение системы блокировки ручного тормоза может привести к серьезным травмам или гибели.
- У избежание риска получения повреждений и травм, потенциального нарушения действующего законодательства, данное изделие не может использоваться с видеоизображением, которое может видеть водитель.
- В некоторых странах просмотр видеоизображений на дисплее внутри автомобиля может быть незаконным, даже если это делает не водитель, а пассажиры. В странах, где приняты такие правила, их необходимо соблюдать.

Меры предосторожности

При попытке просмотра видеозображения во время движения на экране появится предупреждающее сообщение “**Строго запрещается смотреть видео на переднем сиденье во время движения.**”. Чтобы просмотреть видеозображение на экране, остановите автомобиль в безопасном месте и поднимите ручной тормоз. Перед тем как отпустить ручной тормоз, удерживайте педаль тормоза в нажатом состоянии.

При использовании экрана, подключенного к V OUT

Выходной терминал видео (V OUT) используется для подключения экрана, с которого пассажиры задних сидений могут просматривать видеозображение.

▲ПРЕДУПРЕЖДЕНИЕ

ЗАПРЕЩАЕТСЯ устанавливать задний дисплей в местах, с которых водитель может просматривать видеозображение во время управления автомобилем.

Во избежание разрядки аккумуляторных батарей

во время использования изделия автомобиль должен быть заведен. Использование продукта при незапущенном двигателе может привести к полной разрядке аккумуляторной батареи.

▲ПРЕДУПРЕЖДЕНИЕ

Не устанавливайте данное изделие в автомобилях, не оснащенных проводом АСС или соответствующей цепью.

Камера заднего вида

С помощью дополнительной камеры заднего вида можно использовать данное изделие для наблюдения за прицепом, а также при парковке задним ходом на ограниченном пространстве.

▲ПРЕДУПРЕЖДЕНИЕ

- ИЗОБРАЖЕНИЕ НА ЭКРАНЕ МОЖЕТ БЫТЬ ПЕРЕВЕРНУТЫМ.
- ИСПОЛЬЗУЙТЕ ВХОДНОЙ РАЗЪЕМ ТОЛЬКО ДЛЯ ПОДКЛЮЧЕНИЯ КАМЕР ЗАДНЕГО ВИДА С ПЕРЕВЕРНУТЫМ ИЛИ ЗЕРКАЛЬНЫМ ИЗОБРАЖЕНИЕМ. ИСПОЛЬЗОВАНИЕ ДРУГИХ КАМЕР МОЖЕТ ПРИВЕСТИ К ТРАВМАМ ИЛИ ПОВРЕЖДЕНИЯМ.

▲ВНИМАНИЕ

Режим просмотра заднего вида предназначен для использования данного изделия для наблюдения за прицепами, а также

при парковке задним ходом в ограниченном пространстве. Не используйте данную функцию для развлечения.

Использование USB-разъема

▲ВНИМАНИЕ

- Во избежание утери и повреждения данных, сохраненных в устройстве памяти, не извлекайте его из данного изделия во время передачи данных.
- Компания Pioneer не может гарантировать совместимость со всеми устройствами памяти USB и не несет ответственности за потерю каких-либо данных на мультимедийных проигрывателях, iPhone, смартфонах или других устройствах во время использования данного изделия.

В случае неисправности

При возникновении неполадок в работе данного изделия свяжитесь со своим дилером или ближайшим авторизованным сервисным центром Pioneer.

Посетите наш веб-сайт

Посетите нас по следующему адресу:

<http://www.pioneer-car.eu>

<http://www.pioneer-rus.ru>

- Зарегистрируйте Ваше изделие. Мы обязуемся сохранить информацию о покупателе данного товара, которую можно будет получить при предъявлении страхового иска в случае утери или кражи.
- Последняя информация о PIONEER CORPORATION предлагается на нашем веб-сайте.
- Компания Pioneer регулярно предоставляет обновления программного обеспечения, чтобы постоянно улучшать свою продукцию. Все доступные обновления программного обеспечения можно найти в разделе поддержки на веб-сайте компании Pioneer.

Информация об изделии

- Это изделие работает корректно только в пределах Европы. Функция RDS (Radio Data System) работает только в регионах, где имеется радиовещание станций FM с сигналами RDS. Функция RDS-TMC также может использоваться в регионах, где имеется радиовещание станций с сигналом RDS-TMC.

Защита ЖК-панели и экрана

- Не подвергайте ЖК-экран воздействию прямых солнечных лучей, когда данное изделие не используется. Такие действия могут привести к неисправности ЖК-экрана из-за высоких температур.
- При использовании мобильного телефона держите антенну телефона как можно дальше от ЖК-экрана, чтобы предотвратить появление помех видеозображения в виде пятен, цветных полос и т.д.
- Для предотвращения повреждения ЖК-экрана обязательно касайтесь клавиш сенсорной панели только пальцами и делайте легкие прикосновения.

Примечания относительно внутренней памяти

Перед отключением аккумулятора автомобиля

- Некоторые настройки и записанные данные не удаляются.

Данные, подвергающиеся удалению

При отсоединении желтого провода от аккумуляторной батареи (или снятии самой аккумуляторной батареи) происходит удаление информации.

- Некоторые настройки и записанные данные не удаляются.

Перезапуск микропроцессора

▲ВНИМАНИЕ

При нажатии на кнопку RESET происходит сброс настроек и записанных данных и изделие возвращается к заводским настройкам.

- Не выполняйте данную операцию, когда к этому продукту подключено какое-либо устройство.
- Некоторые настройки и записанные данные не удаляются. Микропроцессор следует перезагружать в следующих случаях:
 - Если продукт используется впервые после установки.
 - Если данное изделие не работает должным образом.
 - Если обнаружилось проблемы в эксплуатации системы.
 - Если местоположение автомобиля отображается на карте со значительными ошибками позиционирования.



Меры предосторожности

- 1 Выключите зажигание.
 - 2 Нажмите кнопку RESET острием шариковой ручки или другим заостренным предметом.
- ⇒ Проверка названий компонентов и функций на стр. 6
- Настройки и записанные данные возвращаются к заводским настройкам.

Сведения об этом руководстве

В настоящем руководстве для описания операций используются изображения реальных экранов. Однако на некоторых устройствах, в зависимости от модели, экраны могут отличаться от представленных в руководстве.



Условные обозначения, используемые в данном руководстве

	Указывает на экранную клавишу на сенсорном экране, к которой можно прикоснуться.
	Указывает на экранную клавишу на сенсорном экране, к которой можно прикоснуться и удерживать.
	Указывает на справку или дополнительные сведения, относящиеся к клавише или экрану.

Основные операции

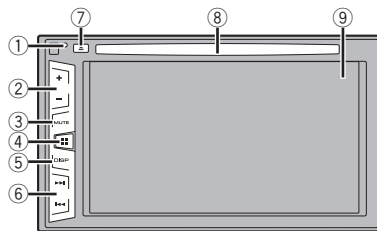
Проверка названий компонентов и функций



1	Кнопка RESET	⇒ <i>Перезапуск микропроцессора на стр. 5</i>
2	Volume (+/-) кнопка	
3	Кнопка MUTE	Нажмите, чтобы отключить или включить звук.
4	☰ кнопка	Нажмите, чтобы переключить отображение между экраном главного меню и экраном текущего источника.
5	DISP кнопка	Нажмите, чтобы включить или выключить отображение.
6	TRK ( ) кнопка	Нажимайте для выполнения ручной настройки поиска, быстрого перемещения вперед, назад и поиска дорожки. Нажмите, чтобы ответить на звонок или завершить его.
7	 кнопка	
8	Слот для загрузки диска	⇒ <i>Загрузка и извлечение диска на стр. 6</i>
9	ЖК-экран	

Пульт дистанционного управления

Пульт дистанционного управления CD-R33 продается отдельно. Подробные сведения об операциях см. в руководстве по пульту дистанционного управления.

Загрузка/извлечение/подключение внешнего носителя

⚠ ВНИМАНИЕ

Не вставляйте посторонние предметы в слот для загрузки диска.

Загрузка и извлечение диска

Загрузка диска

- 1 Вставьте диск в слот для загрузки диска.

Извлечение диска

- 1 Нажмите кнопку  для извлечения диска.

Подключение и отключение устройства памяти USB

- Данное изделие может не обеспечивать оптимальной работы с некоторыми устройствами памяти USB.
- Подсоединение через USB-концентратор невозможно.
- Для подключения требуется USB-кабель.

- 1 Извлеките штекер USB-кабеля из USB-порта.
- 2 Подсоедините устройство памяти USB к USB-кабелю.

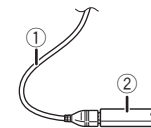

- ① USB-кабель
 - ② Устройство памяти USB
-  Убедившись в том, что не осуществляется доступ к данным, выньте устройство памяти USB.

При первом запуске

- 1 Запустите двигатель, чтобы загрузить систему.

Основные операции

После небольшой паузы на несколько секунд появится экран заставки.

Появится экран **"Язык прогр."**

- При втором запуске отображаемые экраны будут отличаться в зависимости от предыдущих состояний.

2 Коснитесь языка, который будет использоваться.

3 Прикоснитесь .

Откроется экран главного меню.

Основные операции

Как пользоваться экранами

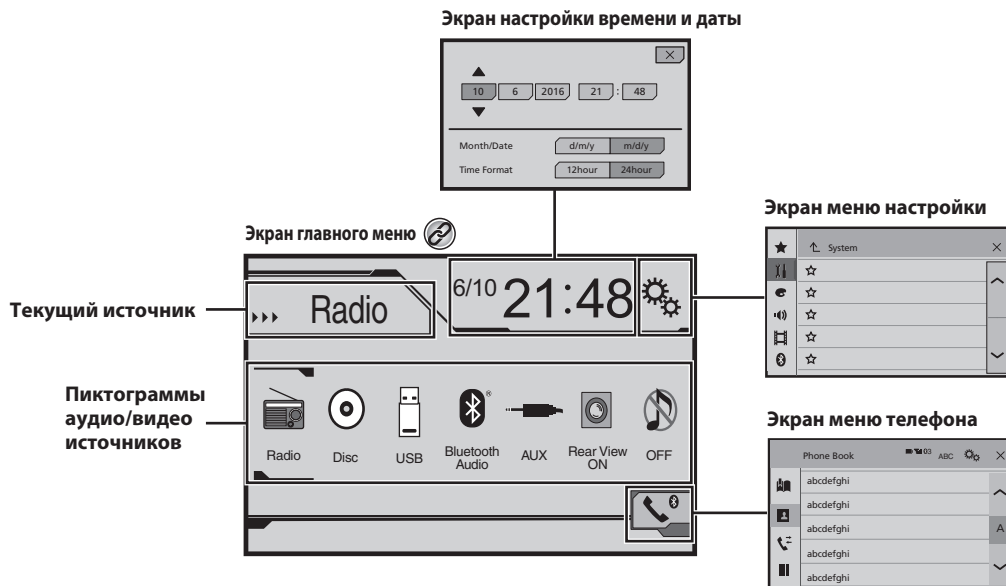

При нажатии на кнопку  на любом экране можно открыть главное меню.

Основные операции

Совместимые AV-источники

С помощью данного изделия можно воспроизводить или использовать следующие источники.

- Радио
- CD
- ROM (сжатый аудиофайл)
- DVD-Video

При подсоединении дополнительного устройства можно воспроизводить или использовать следующие источники.

- USB
- Аудиоустройство Bluetooth (AVH-290BT)
- AUX

Выбор источника

Источник на экране главного меню

- 1 Нажмите кнопку .
 - 2 Коснитесь значка источника, который требуется выбрать.
- При выборе "OFF", AV-источник выключается.

Источник в списке источников

- 1 Откройте список источников.





- 1 Отображает список источников.
 - 2 Коснитесь клавиши источника, который требуется выбрать.
- При выборе "OFF", AV-источник выключается.

Использование сенсорной панели

Управлять данным изделием можно путем касания клавиш, отображаемых на экране, непосредственно пальцами.



- Для предотвращения повреждения ЖК-экрана обязательно касайтесь клавиш, делая легкие прикосновения пальцами.

Использование стандартных клавиш сенсорной панели

-  Возврат к предыдущему экрану.
-  Закрыть экран.

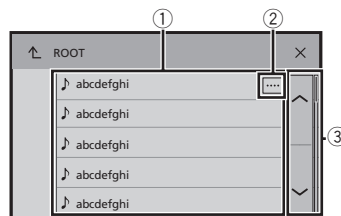
Использование экранов списков



- 1 Касание пункта списка позволяет открыть перечень вариантов и перейти к следующей операции.
- 2 Отображается, если в области дисплея показаны не все символы. При касании этой клавиши остальные символы прокручиваются.
- 3 Отображается, если информация показана более чем на одной странице. Коснитесь  или  для просмотра всех скрытых элементов.

Использование шкалы времени

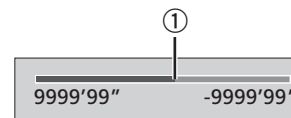

- 1 Точку воспроизведения можно выбрать, перетаскив эту клавишу.

Переключение панели управления

- 1 : Переключение панели управления AV-источников.

Эта клавиша недоступна для всех источников.

Регистрация и подсоединение устройства Bluetooth

290BT

Открытие экрана "Bluetooth"

- 1 Нажмите кнопку
- 2 Прикоснитесь , а затем .
Появится экран "Bluetooth".

Регистрация устройств Bluetooth

- Если устройства уже зарегистрированы, откроется "Память переполнена". Сначала удалите зарегистрированное устройство.
- Удаление зарегистрированного устройства на стр. 10
- 1 Активируйте функцию беспроводной технологии Bluetooth на устройствах.
- 2 Откройте экран "Bluetooth".
- Открытие экрана "Bluetooth" на стр. 10
- 3 Коснитесь [Соединение].
- 4 Прикоснитесь .
Система выполнит поиск устройств Bluetooth, ожидающих соединения, и в случае обнаружения таких устройств отобразит их в списке.
- 5 Коснитесь названия устройства Bluetooth, которое нужно зарегистрировать.
- Если ваше устройство поддерживает профиль SSP (Простое безопасное сопряжение), на дисплее данного изделия отобразится шестизначный номер. Прикоснитесь [Да], чтобы зарегистрировать устройство.
- Если соединение установлено, отображается название устройства. Чтобы разорвать соединение, коснитесь названия устройства.
После успешной регистрации устройства соединение Bluetooth устанавливается системой автоматически.
- Кроме того, подключение по Bluetooth можно создать, обнаружив это изделие с устройства Bluetooth. Перед регистрацией убедитесь, что "Видимость" в меню "Bluetooth" установлено в значение "Вкл.". Подробную информацию об операциях с устройством Bluetooth см. в инструкциях по эксплуатации, поставляемых с этим устройством.
- Включение функции возможности обнаружения на стр. 10

Автоматическое подключение к устройству Bluetooth

Эта функция автоматически создает соединение последнего подключенного устройства Bluetooth с данным изделием, поскольку два устройства расположены в пределах нескольких метров друг от друга.

- 1 Откройте экран "Bluetooth".
- Открытие экрана "Bluetooth" на стр. 10
- 2 Прикоснитесь [Автосоединение], чтобы установить "Вкл." (по умолчанию) или "Вык".

Удаление зарегистрированного устройства

⚠ ВНИМАНИЕ

Запрещается выключать данное изделие во время удаления зарегистрированного устройства Bluetooth.

- 1 Откройте экран "Bluetooth".
- Открытие экрана "Bluetooth" на стр. 10
- 2 Коснитесь [Соединение].
- 3 Прикоснитесь .

Подсоединение зарегистрированного устройства Bluetooth вручную

Выполните подключение устройства Bluetooth вручную в следующих случаях:

- Зарегистрировано два или более устройств Bluetooth, и вы хотите вручную выбрать устройство, которое будет использоваться.
- Вы хотите восстановить соединение отсоединенного устройства Bluetooth.
- По каким-то причинам соединение не устанавливается автоматически.

- 1 Активируйте функцию беспроводной технологии Bluetooth на устройствах.
- 2 Откройте экран "Bluetooth".
- Открытие экрана "Bluetooth" на стр. 10
- 3 Коснитесь [Соединение].

- 4 Коснитесь названия устройства, которое нужно подсоединить.

Включение функции возможности обнаружения

Эта функция разрешает или запрещает другим устройствам обнаруживать данное изделие.

- 1 Откройте экран "Bluetooth".
- Открытие экрана "Bluetooth" на стр. 10
- 2 Прикоснитесь [Видимость], чтобы установить "Вкл." (по умолчанию) или "Вык".

Ввод PIN-кода для беспроводного соединения Bluetooth

Чтобы подключить устройство Bluetooth к данному изделию, необходимо ввести PIN-код.

С помощью этой функции можно изменить PIN-код.

- 1 Откройте экран "Bluetooth".
- Открытие экрана "Bluetooth" на стр. 10
- 2 Прикоснитесь [Ввод PIN кода].
- 3 Касаясь цифр от [0] до [9], введите PIN-код (не более 8 цифр).
- 4 Прикоснитесь .
- PIN-код по умолчанию "0000".

Отображение информации об устройстве

- 1 Откройте экран "Bluetooth".
- Открытие экрана "Bluetooth" на стр. 10
- 2 Прикоснитесь [Инф. об устройстве].
Отображается название и адрес устройства Bluetooth, а также данного изделия.

Очистка памяти Bluetooth

- Эта настройка доступна, только если автомобиль припаркован в безопасном месте и включен ручной тормоз.

Регистрация и подсоединение устройства Bluetooth

⚠ ВНИМАНИЕ

Запрещается выключать данное изделие во время очистки памяти Bluetooth.

- 1 Откройте экран “Bluetooth”.
⇒ Открытие экрана “Bluetooth” на стр. 10
- 2 Прикоснитесь [Очист. пам. Bluetooth].
- 3 Прикоснитесь [Очист].
Откроется экран подтверждения.

Обновление программного обеспечения Bluetooth

Эта функция используется для установки обновлений программного обеспечения Bluetooth на данном изделии. Подробнее о программном обеспечении Bluetooth и обновлении см. на нашем веб-сайте.

- Перед началом процесса источник сигнала будет выключен, а соединение Bluetooth разорвано.
- Эта настройка доступна, только если автомобиль припаркован в безопасном месте и включен ручной тормоз.
- Вам необходимо заранее записать файл с новой версией на устройство памяти USB.

⚠ ВНИМАНИЕ

Запрещается выключать данное изделие и отсоединять телефон во время обновления программного обеспечения.

- 1 Подключите устройство памяти USB, где записан файл с новой версией, к этому устройству.
⇒ Подключение и отключение устройства памяти USB на стр. 6
- 2 Откройте экран “Bluetooth”.
⇒ Открытие экрана “Bluetooth” на стр. 10
- 3 Прикоснитесь [Обнов. ПО Bluetooth].
- 4 Прикоснитесь [Старт].
Следуйте указаниям на экране, чтобы завершить обновление программного обеспечения Bluetooth.

Отображение версии программного обеспечения Bluetooth

Если данное изделие не работает должным образом, возможно, потребуется обратиться по месту покупки с целью ремонта. В этом случае, чтобы проверить версию программного обеспечения этого устройства, выполните следующие действия.

- 1 Откройте экран “Bluetooth”.
⇒ Открытие экрана “Bluetooth” на стр. 10
- 2 Прикоснитесь [Версия Bluetooth].
Появится информация о версии модуля Bluetooth данного изделия.

Телефонная связь без снятия трубки

290BT

Индикатор подключенного телефона с интерфейсом Bluetooth
Отображается номер подключенного устройства.



- *1 Открывает экран сохраненных номеров.
⇒ Использование списков сохраненных номеров на стр. 12
- *2 Переход к списку телефонной книги.
⇒ Звонок по номеру в телефонной книге на стр. 12
- *3 Переход к списку пропущенных, входящих и исходящих звонков.
⇒ Набор номера из списка на стр. 12
- *4 Переход в режим прямого набора номера.
⇒ Прямой набор номера на стр. 12

Телефонная связь без снятия трубки

▲ ВНИМАНИЕ

В целях безопасности по возможности избегайте разговоров по телефону во время движения.

Чтобы воспользоваться этой функцией, Вам необходимо заранее подключить свой мобильный телефон к данному изданию по Bluetooth.

➔ *Регистрация и подсоединение устройства Bluetooth на стр. 10*

Вход на экран меню телефона.

- 1 Нажмите кнопку
 - 2 Прикоснитесь
- Откроется экран меню телефона.

Исходящий звонок

Вы можете сделать звонок несколькими способами.

Прямой набор номера

- 1 Откройте экран “Меню телефона”.
➔ *Вход на экран меню телефона. на стр. 12*
 - 2 Прикоснитесь
 - 3 Для набора номера коснитесь цифровых клавиш.
 - 4 Прикоснитесь чтобы сделать звонок.
 - 5 Прикоснитесь чтобы завершить звонок.
- Во время окончания звонка может быть слышен шум.

Звонок по номеру в телефонной книге

- Список абонентов перенесется на данное издание автоматически.
- Должен быть открыт “Видимость” экрана “Bluetooth”.
- Включение функции возможности обнаружения на стр. 10

- 1 Откройте экран “Меню телефона”.
➔ *Вход на экран меню телефона. на стр. 12*
- 2 Прикоснитесь
- 3 Коснитесь нужного имени в списке.

- 4 Коснитесь номера, по которому необходимо позвонить.

Откроется экран набора номера, и начнется набор.

- 5 Прикоснитесь чтобы завершить звонок.

Набор номера из списка

- 1 Откройте экран “Меню телефона”.
➔ *Вход на экран меню телефона. на стр. 12*
- 2 Прикоснитесь
- 3 Коснитесь нужного пункта, чтобы включить список истории звонков.

Доступны следующие элементы:

- Список принятых звонков
- Список исходящих звонков
- Список пропущенных звонков

- 4 Чтобы сделать звонок, коснитесь нужной записи в списке.

Откроется экран набора номера, и начнется набор.

- 5 Прикоснитесь чтобы завершить звонок.

Использование списков сохраненных номеров

Регистрация телефонного номера

Для каждого устройства можно сохранить до шести телефонных номеров.

- 1 Откройте экран “Меню телефона”.
➔ *Вход на экран меню телефона. на стр. 12*
 - 2 Прикоснитесь или
- На экране “Тел. книга” коснитесь нужного имени.
- 3 Прикоснитесь

Как позвонить на номер из списка сохраненных номеров

- 1 Откройте экран “Меню телефона”.
➔ *Вход на экран меню телефона. на стр. 12*
- 2 Прикоснитесь
- 3 Коснитесь нужного номера, по которому необходимо позвонить.

Откроется экран набора номера, и начнется набор.

- 4 Прикоснитесь чтобы завершить звонок.

Прием входящего звонка

- 1 Прикоснитесь чтобы ответить на звонок.
 - Если коснуться в режиме ожидания вызова, Вы можете переключиться на разговор.
 - Прикоснитесь чтобы отклонить звонок.
- 2 Прикоснитесь чтобы завершить звонок.

Изменение настроек телефона

Автоматический ответ на входящий звонок

- 1 Откройте экран “Bluetooth”.
➔ *Открытие экрана “Bluetooth” на стр. 10*
- 2 Прикоснитесь [Автоответ], чтобы установить “Вкл.” или “Вык.” (по умолчанию).

Включение сигнала вызова

Можно включить или отключить сигнал входящего звонка данного изделия.

- 1 Откройте экран “Bluetooth”.
➔ *Открытие экрана “Bluetooth” на стр. 10*
- 2 Прикоснитесь [Мелодия звонка], чтобы установить “Вкл.” (по умолчанию) или “Вык.”.



Изменение порядка отображения имени и фамилии в телефонной книге

- 1 Откройте экран “Bluetooth”.
➔ *Открытие экрана “Bluetooth” на стр. 10*
- 2 Прикоснитесь [Порядок имени].

Телефонная связь без снятия трубки

Настройка режима защищенной связи

Во время разговора можно включить режим защищенной связи (разговор непосредственно по мобильному телефону).

- 1 Прикоснитесь  или , чтобы включить или выключить режим защищенной связи.

Регулировка громкости при разговоре

На данном изделии можно регулировать громкость при разговоре.

- 1 Прикоснитесь,  чтобы выбрать один из трех уровней громкости.

Примечания по телефонной связи без снятия трубки

Общие замечания

- Подсоединение всех сотовых телефонов с беспроводной технологией Bluetooth не гарантируется.
- Во время звонков и обмена данными с помощью технологии Bluetooth расстояние по прямой между данным изделием и мобильным телефоном должно составлять не более 10 метров.
- При использовании некоторых сотовых телефонов звук звонка может не выводиться через динамики.
- В случае выбора на сотовом телефоне режима защищенной связи, телефонная связь без снятия трубки может быть отключена.

Регистрация и соединение

- Операции, выполняемые на мобильном телефоне, могут отличаться в зависимости от его типа. Подробную информацию можно получить в инструкции к сотовому телефону.
- Если передать телефонную книгу не получается, отключите сопряжение телефона с данным изделием и снова включите, затем выполните передачу телефонной книги.

Выполнение и прием звонков

- Вы можете слышать шум в следующих ситуациях:
 - Когда вы отвечаете на звонок с помощью кнопки на телефоне.
 - Когда абонент на другом конце вешает трубку.

- Если абонент на другом конце линии не слышит разговор из-за эхо, уменьшите уровень громкости для телефонной связи без снятия трубки.
- С некоторыми моделями телефона система телефонной связи без снятия трубки может не работать даже при нажатии кнопки ответа на звонок.
- Если номер телефона уже зарегистрирован в телефонной книге, появится зарегистрированное имя. Если один и тот же номер телефона зарегистрирован под различными именами, появится только этот номер.

История принятых звонков и запись исходящих звонков

- Вы не можете осуществить звонок на номер неизвестного пользователя (без номера телефона) из истории принятых звонков.
- Если звонки были совершены через мобильный телефон, в данном изделии не будет сохранена история звонков.

Передача телефонной книги

- Если в телефонной книге мобильного телефона больше 1 000 записей, не все записи могут быть загружены полностью.
- В зависимости от модели мобильного телефона данное изделие не всегда может отображать телефонную книгу правильно.
- Если в телефонной книге на мобильном телефоне имеются изображения, передача телефонной книги может быть выполнена некорректно.
- В зависимости от модели сотового телефона, передача телефонной книги может быть невозможна.

Радио

 Отображает предустановленный список каналов.

Выберите пункт из списка (от «1» до «б») для переключения на предустановленные каналы.

 Выбирает FM1, FM2, FM3, MW или LW диапазон.

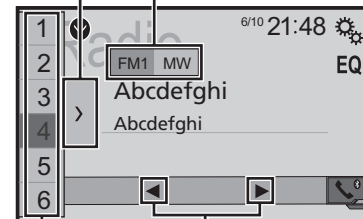





 Выполняет ручную настройку.

 Выполняет настройку поиска или настройку непрерывного поиска.

Если отпустить клавишу на несколько секунд, то будет сделан переход к ближайшей станции от текущей частоты. Если нажать снова в то время, как система ищет, то поиск будет отключен и произойдет переход в режим ручной настройки. Если удерживать клавишу несколько секунд, то будет выполнена настройка непрерывного поиска.

 Вызывает из памяти предустановленный канал, сохраненный для клавиши.

 Сохраняет текущую частоту диапазона радиовещания для клавиши.

- При нажатии на  или  вы можете перейти к предустановленным каналам.
- Если нажать и удерживать  или  и отпустить, выполняется настройка поиска.

- Нажав и удерживая **◀◀** или **▶▶**, можно выполнить настройку поиском без остановки. При повторном нажатии настройка поиском без остановки будет отменена, будет выполнено переключение на предварительного настроенный канал.

Процедура запуска

- 1 Нажмите кнопку **⏏**.
- 2 Прикоснитесь [Radio].
появится экран "Radio".

Сохранение частот вещания с наиболее сильными сигналами

Функция BSM (память лучших станций) автоматически сохраняет шесть частот радиостанций с наиболее мощным сигналом для клавиш настроенных станций от "1" до "6".

- Сохранение частот вещания с помощью BSM может привести к замене уже сохраненных частот.
- Сохраненные ранее частоты вещания могут сохраняться в памяти, если их количество с наиболее мощным сигналом не превысило допустимого.

- 1 Прикоснитесь **☑**.
- 2 Прикоснитесь, **BSM** чтобы начать поиск.

Во время отображения сообщения шесть частот вещания с наиболее мощным сигналом будут сохранены для клавиш настроенных станций в порядке мощности их сигнала.

- Если прикоснуться к [Отмена], процесс сохранения будет отменен.

Вход на экран "Параметры радио"

- 1 Нажмите кнопку **⏏**.
- 2 Прикоснитесь **📻**, а затем **Ⓜ**.
- 3 Коснитесь [AV вход].
- 4 Коснитесь [Параметры радио].

Настройка на частоты с мощными сигналами

- Эту функцию можно использовать, когда "Radio" выбрано в качестве источника.

Настройки на местные станции позволяют прослушивать только радиостанции с достаточно сильными сигналами.

- 1 Откройте экран "Параметры радио".
☞ Вход на экран "Параметры радио" на стр. 14
- 2 Прикоснитесь [Локальная настр].
- 3 Коснитесь элемента, который необходимо установить.

- **Вык** (по умолчанию):
Выключение настройки с поиском.
- **Уровень 1 до Уровень 4**:
Установка уровня чувствительности для FM в **Уровень 1 до Уровень 4** (для MW и LW в **Уровень 1** или **Уровень 2**).
- Настройка FM "Уровень 4" (MW и LW "Уровень 2") позволяет принимать только радиостанции с наиболее мощными сигналами.

Установка шага настройки FM

Можно определить шаг настройки для диапазона FM.

- В процессе ручной регулировки шаг настройки остается на уровне 50 кГц.

- 1 Выключите источник.
☞ Источник на экране главного меню на стр. 9
- 2 Откройте экран "Параметры радио".
☞ Вход на экран "Параметры радио" на стр. 14
- 3 Коснитесь [Шаг FM] для переключения шага настройки на "100kHz" (по умолчанию) или "50kHz".

Поиск альтернативных частот

Если тюнер не может обеспечить хороший прием, он переключается на другую станцию, поддерживающую ту же программу в текущей сети.

- 1 Откройте экран "Параметры радио".
☞ Вход на экран "Параметры радио" на стр. 14
- 2 Прикоснитесь [Альтерн. частоты], чтобы установить "Вкл." или "Вык" (по умолчанию).

Установка автопоиска PI

При переключении на радиостанцию, содержащую данные RDS, поиск радиостанции с одинаковым кодом PI (идентификация программы) на всей полосе частот происходит автоматически.

- 1 Выключите источник.
☞ Источник на экране главного меню на стр. 9
 - 2 Откройте экран "Параметры радио".
☞ Вход на экран "Параметры радио" на стр. 14
 - 3 Прикоснитесь [Авто PI], чтобы установить "Вкл." или "Вык" (по умолчанию).
- Даже если Вы установите в "Вык", поиск PI продолжается автоматически, если тюнер не сможет установить хорошее качество связи с радиостанцией.

Ограничение станций для регионального программирования

Вы можете включить или отключить проверку кода зоны в процессе автопоиска PI.

- 1 Отображение экрана "Параметры радио".
☞ Вход на экран "Параметры радио" на стр. 14
- 2 Коснитесь [Региональные], чтобы установить "Вкл." (по умолчанию) или "Вык".

Получение дорожных сообщений (ТА)

Дорожное сообщение можно получить от последней выбранной частоты, прерывая другие источники.

- 1 Откройте экран "Параметры радио".
☞ Вход на экран "Параметры радио" на стр. 14
- 2 Прикоснитесь [Прерывание ДС], чтобы установить "Вкл." или "Вык" (по умолчанию).

Получение новостных сообщений

Новости можно получить от последней выбранной частоты, прерывая другие источники.

Радио

- 1 Откройте экран “Параметры радио”.
↻ Вход на экран “Параметры радио” на стр. 14
- 2 Прикоснитесь [Новости], чтобы установить “Вкл.” или “Вык.” (по умолчанию).

Диск

Индикатор номера дорожки

Экран источника аудио 1



↻ *2 Переходит к файлам вперед или назад.

↻ Перекладывает воспроизведение и паузу.



Воспроизводит файлы в произвольном порядке.

Эта функция доступна для музыкальных компакт-дисков.



: Не воспроизводит дорожки в произвольном порядке.



: Воспроизводит все дорожки в произвольном порядке.

Экран источника аудио 2

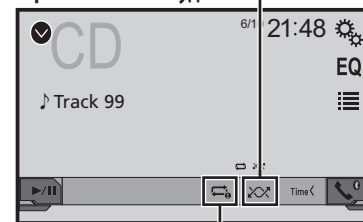

Устанавливает диапазон повторного воспроизведения.



: Повторяет текущий диск.



: Повторяет текущую дорожку.

 **Скрывает клавиши сенсорной панели.**

Для повторного отображения клавиш коснитесь любого места экрана.

 **Выполняет покадровое воспроизведение.**

 **Выполняет замедленное воспроизведение.**

При каждом нажатии  меняется скорость на четыре шага в следующем порядке: 1/16 → 1/8 → 1/4 → 1/2

Экран источника видео 1

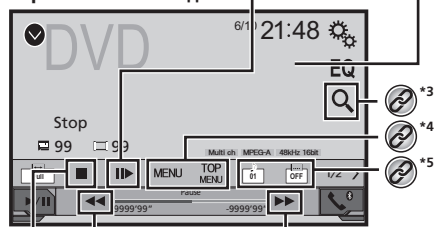

 **Выполняет ускоренную перемотку назад или вперед.**

Нажмите еще раз, чтобы изменить скорость воспроизведения.

 **Останавливает воспроизведение.**

Экран источника видео 2

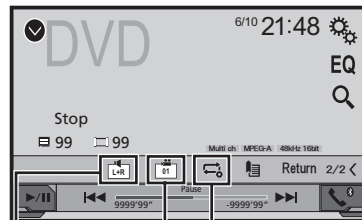

 **Устанавливает диапазон повторного воспроизведения.**

 : Повторяет все файлы.

 : Повторяет текущую главу.

 : Повторяет текущее название.

 **Изменяет угол обзора (Многоракурсный).**

Эта функция доступна для DVD с наличием многокурсных записей.

 **Выбирает аудиовыход из [L+R], [Left], [Right], [Mix].**

Эта функция доступна для видео-CD и DVD, записанных с аудио LPCM.

Экран источника видео 2

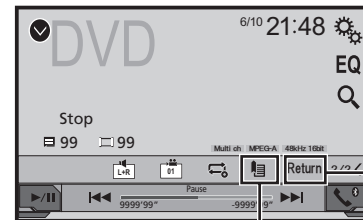

 **Возобновляет воспроизведение (Закладка).**





Эта функция доступна для видео-DVD.

Вы можете запомнить одну точку в качестве Закладки для диска (до пяти дисков).

Для удаления закладки на диске коснитесь и удерживайте эту кнопку.

 **Возвращает и начинает воспроизведение с указанной точки.**

Эта функция доступна для видео-DVD и видео-CD с функцией управления воспроизведением (PBC).

-  *1 Выбирает дорожку из списка.
 ⇨ Выбор файла из списка названий файлов на стр. 17
-  *2 Изменяет тип медиафайла.
 ⇨ Изменение типа медиафайла на стр. 17
-  *3 Поиск отрывка, который необходимо воспроизвести.
 ⇨ Поиск отрывка, который необходимо воспроизвести на стр. 17
-  *4 Отображается меню диска DVD.
 ⇨ Использование меню DVD на стр. 17
-  *5 Изменяет язык субтитров/звукового сопровождения.
 ⇨ Изменение языка субтитров/звукового сопровождения на стр. 17

Диск

- Если нажать ◀◀ или ▶▶, можно переходить по файлам или разделам вперед или назад.
 - Если нажать и удерживать ◀◀ или ▶▶, можно выполнять быстрое перемещение назад или вперед.
 - Открывается, если воспроизводится диск Video-CD с включенной функцией PBC (PBCOn).
 - Изменение широкоформатного режима.
 - ☞ *Стандартные операции* на стр. 30
- Встроенный привод дисков данного изделия позволяет воспроизводить обычные музыкальные CD, Video-CD и DVD-Video.

▲ВНИМАНИЕ

В целях обеспечения безопасности вы не можете смотреть видеоизображения во время движения автомобиля. Чтобы просмотреть видеоизображения на экране, остановите автомобиль в безопасном месте и поднимите ручной тормоз.

Процедура запуска

- 1 Нажмите кнопку **■**.
- 2 Вставьте диск, который Вы хотите воспроизвести.

Источник изменится и начнется воспроизведение.

☞ *Загрузка и извлечение диска* на стр. 6

- Если диск уже вставлен, выберите [Disc] в качестве источника воспроизведения.

Выбор файла из списка названий файлов

- 1 Прикоснитесь **☰**.
- 2 Коснитесь названия дорожки в списке, чтобы воспроизвести ее.

Изменение типа медиафайла

При воспроизведении с носителя, на котором записаны разные типы медиафайлов, можно выбрать соответствующий тип медиафайла для воспроизведения.

- 1 Прикоснитесь **📁**.
- 2 Коснитесь элемента, который необходимо установить.
 - **Music:**
Переключение типа медиафайла на музыку (сжатые аудиофайлы).

- **Video:**
Переключение типа медиафайла на видео.
- **CD-DA:**
Переключение типа медиафайла на CD (CD-DA).

Поиск отрывка, который необходимо воспроизвести

- Для DVD-Videos можно выбрать [Title], [Chapter] или [10key].
- Для Video-CDs можно выбрать [Track] или [10key] (только PBC).

- 1 Прикоснитесь **🔍**.
- 2 Коснитесь нужного пункта, чтобы выбрать функцию поиска.
- 3 Прикоснитесь [0] до [9], чтобы ввести нужный номер.
 - Чтобы отменить ввод номера, коснитесь [C].
- 4 Прикоснитесь, **▶** чтобы начать воспроизведение от зарегистрированного Вами номера.

Использование меню DVD

Выполнять операции в меню DVD можно, непосредственно касаясь пунктов меню на экране.

- Данная функция может не функционировать надлежащим образом с содержимым некоторых DVD-дисков. В таком случае воспользуйтесь клавишами сенсорной панели для управления меню DVD.

- 1 Прикоснитесь **TOP** или **MENU**.
- 2 Коснитесь нужного пункта меню.

Изменение языка субтитров/звучового сопровождения.

- 1 Прикоснитесь **🗣** или **🔊**, чтобы изменить язык.
 - **🗣:** Изменение языка субтитров.
 - **🔊:** Изменение языка звуковой дорожки.
 - Переключать язык субтитров или звукового сопровождения можно также с помощью меню “Настройка DVD/DivX”.
- ☞ *Настройка приоритетных языков* на стр. 27

Сжатые аудиофайлы

Отображает работу, когда воспроизводится файл, содержащий работу.

Тип файла с работой должен быть JPEG, а размер файла должен быть меньше 99 КБ.

Экран воспроизведения 1 (Например: USB)



Сжатые аудиофайлы

 **Воспроизводит файлы в произвольном порядке.**

 : Не воспроизводит файлы в произвольном порядке.

 : Воспроизводит все файлы в пределах диапазона повтора в произвольном порядке.

Экран воспроизведения 2 (Например: USB)

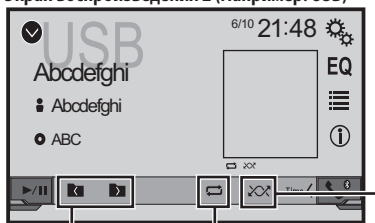

 **Устанавливает диапазон повторного воспроизведения.**





 или  : Повторяет все файлы.

 : Повторяет текущую папку.

 : Повторяет текущий файл.

 **Выбирает предыдущую папку или следующую папку.**

- *1 Выбирает файл из списка.
 - ☞ Выбор файла из списка названий файлов на стр. 18
- *2 Изменяет тип медиафайла.
 - ☞ Изменение типа медиафайла на стр. 18

- Если нажать  или , можно переходить по файлам или разделам вперед или назад.
- Если нажать и удерживать  или , можно выполнять быстрое перемещение назад или вперед.

Можно воспроизводить сжатые аудиофайлы, сохраненные на диске или устройстве памяти USB.
☞ *Таблица совместимости носителей информации* на стр. 42

Процедура начала (для диска)

- 1 Нажмите кнопку .
- 2 Вставьте диск, который Вы хотите воспроизвести.

Источник изменится и начнется воспроизведение.

- ☞ *Загрузка и извлечение диска* на стр. 6
- Если диск уже вставлен, выберите в качестве источника воспроизведения [Disc].

Процедура начала (для USB)

- 1 Нажмите кнопку .
- 2 Вставьте устройство памяти USB.
 - ☞ *Подключение и отключение устройства памяти USB* на стр. 6
- 3 Коснитесь [USB].
 - Воспроизведение выполняется по номерам папок. Папки пропускаются, если в них нет воспроизводимых файлов.

Выбор файла из списка названий файлов

Файлы или папки для воспроизведения можно искать по списку имен файлов или папок.

- 1 Прикоснитесь .
- 2 Коснитесь названия файла в списке, чтобы воспроизвести его.
 - Файлы воспроизводятся по порядку их нумерации.

Изменение типа медиафайла

При воспроизведении с носителя, на котором записаны разные типы медиафайлов, можно выбрать соответствующий тип медиафайла для воспроизведения.

- 1 Коснитесь .
- 2 Коснитесь элемента, который необходимо установить.
 - **Music:**

Переключение типа медиафайла на музыку (сжатые аудиофайлы).

- **Video:**
 - Переключение типа медиафайла на видео.
- **CD-DA:**
 - Переключение типа медиафайла на CD (CD-DA).
- **Photo:**
 - Изменяет тип медиафайла на неподвижное изображение (данные в формате JPEG или BMP).

Сжатые видеофайлы



Скрывает клавиши сенсорной панели.
Для повторного отображения клавиш коснитесь любого места экрана.

(Пример: Диск)

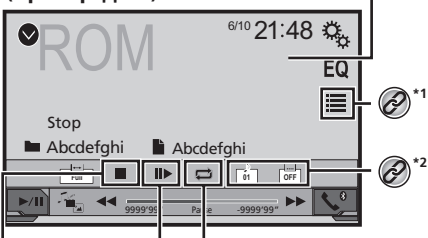

Устанавливает диапазон повторного воспроизведения.

- или : Повторяет все файлы.
- : Повторяет текущую папку.
- : Повторяет текущий файл.



Выполняет покадровое воспроизведение.



Выполняет замедленное воспроизведение.



Останавливает воспроизведение.

(Пример: Диск)

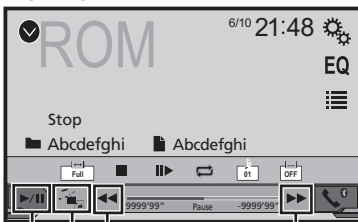

Выполняет ускоренную перемотку назад или вперед.
Нажмите еще раз, чтобы изменить скорость воспроизведения.



Переключает воспроизведение и паузу.



- *1 Выбирает файл из списка.
 - ⇒ Выбор файла из списка названий файлов на стр. 19
- *2 Изменяет язык субтитров/звукового сопровождения.
 - ⇒ Изменение языка субтитров/звукового сопровождения на стр. 17
- *3 Изменяет тип медиафайла.
 - ⇒ Изменение типа медиафайла на стр. 18

- Если нажать или , можно переходить по файлам или разделам вперед или назад.
 - Если нажать и удерживать или , можно выполнять быстрое перемещение назад или вперед.
 - Изменение широкоформатного режима.
 - ⇒ Стандартные операции на стр. 30
- Можно воспроизводить сжатые видеофайлы, сохраненные на диске или устройстве памяти USB.
- ⇒ Таблица совместимости носителей информации на стр. 42

ВНИМАНИЕ

В целях обеспечения безопасности вы не можете смотреть видеоизображения во время движения автомобиля. Чтобы посмотреть видеоизображения на экране, остановите автомобиль в безопасном месте и поднимите ручной тормоз.

Процедура запуска

⇒ Сжатые аудиофайлы на стр. 18

Выбор файла из списка названий файлов

Выбранные файлы можно увидеть в списке имен файлов.

1 Прикоснитесь .

2 Коснитесь названия файла в списке, чтобы воспроизвести его.

□ Файлы воспроизводятся по своему номеру, папки без файлов пропускаются.

■ Коснитесь значка воспроизведения на пиктограмме, чтобы просмотреть файл.

Файлы стоп-кадров (фотографий)

 Скрывает клавиши сенсорной панели.

Для повторного отображения клавиш коснитесь любого места экрана.

 Поворачивает отображаемое изображение на 90° по часовой стрелке.

 Выбирает предыдущую или следующую папку.





 Устанавливает диапазон повторного воспроизведения.

 : Повторяет все файлы.

 : Повторяет текущую папку.

 Воспроизводит файлы в произвольном порядке.



 : Не воспроизводит файлы в произвольном порядке.





 : Воспроизводит все файлы в текущем диапазоне повторного воспроизведения в произвольном порядке.



 *2 Переходит к файлам вперед или назад.



 Переключает воспроизведение и паузу.

-  *1 Выбирает файл из списка.
⌚ Выбор файла из списка названий файлов на стр. 20
-  *2 Изменяет тип медиафайла.
⌚ Изменение типа медиафайла на стр. 20

- Если нажать  или , можно переходить по файлам или разделам вперед или назад.
- Если нажать и удерживать  или , можно выполнять поиск 10 файлов одновременно. Если текущий файл является первым или последним в папке, поиск не выполняется.
- Изменение широкоформатного режима.
-  Стандартные операции на стр. 30

Вы все еще можете просмотреть сохраненные изображения на устройстве памяти USB.
 Таблица совместимости носителей информации на стр. 42

Процедура запуска

- 1 Нажмите кнопку .
- 2 Вставьте устройство памяти USB.
 Подключение и отключение устройства памяти USB на стр. 6
- Воспроизведение выполняется по номерам папок. Папки пропускаются, если в них нет воспроизводимых файлов.
- 3 Коснитесь [USB].
Изображение будет выведено на экран.

Выбор файла из списка названий файлов

Выбранные файлы можно увидеть в списке имен файлов.

- 1 Прикоснитесь .
 - 2 Коснитесь названия файла в списке, чтобы воспроизвести его.
- При касании папки в этом списке отображается ее содержимое. Файл в списке можно воспроизвести путем его касания.

Изменение типа медиафайла

При воспроизведении с носителя, на котором записаны разные типы медиафайлов, можно выбрать соответствующий тип медиафайла для воспроизведения.

- 1 Коснитесь .
- 2 Коснитесь элемента, который необходимо установить.

- **Music:**
Переключение типа медиафайла на музыку (сжатые аудиофайлы).
- **Video:**
Переключение типа медиафайла на видео.
- **Photo:**
Переключение типа медиафайла на фотографии (файлы JPEG).

Установка интервала слайд-шоу

Файлы JPEG или BMP можно воспроизводить на данном изделии в виде слайд-шоу. Данная настройка задает интервал между показом каждого изображения.

- Данная настройка доступна при воспроизведении файлов JPEG или BMP.

- 1 Откройте экран “Установки видео”.



- 2 Коснитесь [Время слайда].

Файлы стоп-кадров (фотографий)

3 Коснитесь элемента, который необходимо установить.

Доступны следующие элементы:

“10сек” (по умолчанию), “5сек”, “15сек”, “Ручная”.

Аудиоплеер Bluetooth

290BT

Экран воспроизведения 1



Переходит к файлам вперед или назад.
Данную функцию нельзя использовать во время воспроизведения звука.

Индикатор номера дорожки

Воспроизводит файлы в произвольном порядке.

Экран воспроизведения 2

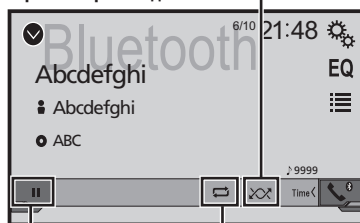

Устанавливает диапазон повторного воспроизведения.
Переключает воспроизведение и паузу.

- Выбирает файл из списка.
- Выбор файла из списка названий файлов на стр. 22

- Если нажать кнопку |◀◀ или ▶▶|, можно переходить по файлам или разделам вперед или назад.
- Если нажать и удерживать кнопку |◀◀ или ▶▶|, можно выполнять быстрое перемещение назад или вперед.
- Перед использованием аудиоплеера Bluetooth необходимо зарегистрировать и подключить устройство к данному изданию.
- Регистрация устройств Bluetooth на стр. 10
- В зависимости от устройства Bluetooth, подсоединенного к данному изданию, доступные операции с данным изданием могут быть ограничены или отличаться от описываемых в данном руководстве.
- Старайтесь не пользоваться функциями телефона во время прослушивания композиций на своем устройстве Bluetooth. При использовании мобильного телефона его сигнал может привести к появлению помех при воспроизведении композиций.
- Во время разговора на устройстве Bluetooth, подсоединенном к данному изданию через Bluetooth, воспроизведение композиции может быть приостановлено.

Процедура запуска

- Откройте экран настройки “Система”.



- Коснитесь [AV вход].
- Убедитесь, что функция “Bluetooth аудио” включена.
- Нажмите кнопку ⌘.
- Коснитесь [Bluetooth Audio].

Аудиоплеер Bluetooth

Выбор файла из списка названий файлов

На некоторых устройствах Bluetooth эта функция может быть не доступна.

- 1 Прикоснитесь .
- 2 Коснитесь названия файла или папки в списке для воспроизведения композиции.

Источник AUX



Скрывает клавиши сенсорной панели.

Для повторного отображения клавиш коснитесь любого места экрана.

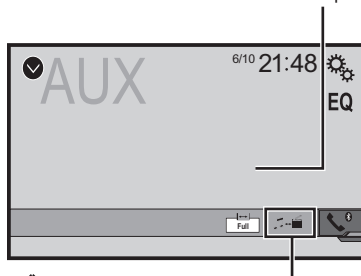

Переключает между экраном управления видео файлами и экраном управления музыкальными файлами.

-  доступен, только если на дополнительном оборудовании имеются видео- и аудиофайлы.
- Для подключения требуется AV-кабель с мини-гнездом (CD-RM10) (продается отдельно).
- ➔ Внешний видеокомпонент и дисплей на стр.34

ВНИМАНИЕ

В целях обеспечения безопасности вы не можете смотреть видеозображения во время движения автомобиля. Чтобы просмотреть видеозображения на экране, остановите автомобиль в безопасном месте и поднимите ручной тормоз.

Процедура запуска

Можно отобразить видеозображение, выводимое устройством, подсоединенным к видеовходу.

- 1 Откройте экран настройки “Система”.



- 2 Убедитесь, что функция “AUX вход” включена.

- 3 Нажмите кнопку .

- 4 Коснитесь [AUX].

Изображение будет выведено на экран.

Настройка видеосигнала

При подключении к данному изделию устройства AUX выберите нужную настройку видеосигнала.

- Этой функцией можно воспользоваться только для входного видеосигнала с AUX-входа.

- 1 Откройте экран “Установки видео”.



- 2 Коснитесь [Настройки видео].

- 3 Коснитесь [AUX].

- 4 Коснитесь элемента, который необходимо установить.

Доступны следующие элементы:

Авто (по умолчанию), PAL, NTSC, PAL-M, PAL-N, SECAM.

Вход в экран настройки “Система”

- 1 Нажмите кнопку **⏏**.
- 2 Коснитесь **[⏏]** и **[1]**.
Откроется экран настройки “Система”.

Активация источника аудиосигнала Bluetooth

290BT

- 1 Откройте экран настройки “Система”.
➔ *Вход в экран настройки “Система” на стр. 23*
- 2 Коснитесь **[AV вход]**.
- 3 Коснитесь **[Bluetooth аудио]**, чтобы установить “Вкл.” (по умолчанию) или “Вык.”.

Настройка постоянной прокрутки

Когда для функции “Простыивание” установлена настройка “Вкл.”, записанная текстовая информация будет постоянно прокручиваться на экране во время движения автомобиля.

- 1 Откройте экран настройки “Система”.
➔ *Вход в экран настройки “Система” на стр. 23*
- 2 Коснитесь **[Простыивание]**, чтобы установить “Вкл.” или “Вык.” (по умолчанию).

Настройка камеры заднего вида

Для использования функции камеры заднего вида необходимо приобрести камеру заднего вида, которая продается отдельно (например, ND-BC8). (Для получения подробной информации обратитесь к дилеру.)

Камера заднего вида

Данное изделие оснащено функцией, которая автоматически переключает его на полноэкранное изображение камеры заднего вида, установленной на автомобиле при установке рычага переключения передач в положение REVERSE (R).

Камера для режима Rear View

Режим Rear View может быть включен постоянно. Помните, что в этом режиме изображение с камеры не будет изменяться в размере для масштабирования под размер экрана, поэтому часть изображения с камеры видна не будет.

⚠ ВНИМАНИЕ

Компания Pioneer рекомендует использовать камеры, которые дают зеркальные изображения. В противном случае изображение на экране может быть перевернуто.

- Проверьте, переключается ли дисплей на изображение камеры заднего вида при переводе рычага переключения передач в положение REVERSE (R).
- При переключении экрана на полноэкранное изображение камеры заднего вида во время обычного движения установите противоположное значение в параметре “Полярность камеры”.
- Если коснуться **[⏏]** во время отображения изображения с камеры, изображение на экране временно выключится.

Настройка активации камеры заднего вида

- 1 Откройте экран настройки “Система”.
➔ *Вход в экран настройки “Система” на стр. 23*
- 2 Коснитесь **[Настройки камеры]**.
- 3 Коснитесь **[Вход камеры задн. вида]**, чтобы установить “Вкл.” или “Вык.” (по умолчанию).

Установка полярности камеры заднего вида

- Данная функция доступна, если для “Вход камеры задн. вида” установлено “Вкл.”.
➔ *Настройка активации камеры заднего вида на стр. 23*

- 1 Откройте экран настройки “Система”.
➔ *Вход в экран настройки “Система” на стр. 23*
- 2 Коснитесь **[Настройки камеры]**.
- 3 Коснитесь **[Полярность камеры]**.
 - **Батарея** (по умолчанию): Полярность подсоединенного провода является положительной.
 - **Земля**: Полярность подсоединенного провода является отрицательной.

Настройка камеры для режима Rear View

Чтобы включить постоянное отображение режима “Rear View”, для параметра “Rear View” необходимо выбрать “On”.

- 1 Нажмите кнопку **⏏**.
- 2 Коснитесь **[Rear View]**, чтобы установить “On” или “Off” (по умолчанию).

Если в течение 7 секунд не будет выполнено никаких действий на экране управления AV-источниками, просмотр камеры появится автоматически.

- Чтобы задать камеру заднего вида для режима Rear View, для “Вход камеры задн. вида” выберите “Вкл.”.
- ➔ *Настройка активации камеры заднего вида на стр. 23*

Настройка безопасного режима

Чтобы отрегулировать работу некоторых функций, Вы можете войти в безопасный режим. Но только во время остановки своего автомобиля в безопасном месте с поднятым ручном тормозом.

- 1 Откройте экран настройки “Система”.
➔ *Вход в экран настройки “Система” на стр. 23*
- 2 Коснитесь **[Безопасный режим]**, чтобы установить “Вкл.” (по умолчанию) или “Вык.”.

Выбор языка системы

- Если внедренный язык отличается от выбранного, текстовая информация может отображаться некорректно.
- Некоторые символы могут быть искажены.

- 1 Откройте экран настройки “Система”.
➔ *Вход в экран настройки “Система” на стр. 23*
- 2 Коснитесь **[Системный язык]**.
- 3 Выберите язык, который будет использоваться.

Настройка звукового сигнала

- 1 Откройте экран настройки “Система”.
➔ *Вход в экран настройки “Система” на стр. 23*
- 2 Коснитесь **[Тон сигнала]**, чтобы установить “Вкл.” (по умолчанию) или “Вык.”.

Регулировка точек отклика сенсорной панели (калибровка сенсорной панели)

Если расположение клавиш сенсорной панели на экране отличается от фактических точек, в которых они реагируют на касания, выполните регулировку точек отклика сенсорной панели.

- Эта настройка доступна, только если автомобиль припаркован в безопасном месте и включен ручной тормоз.
- Не используйте острые предметы, такие как шариковая ручка или авторучки, которые могут повредить экран.
- Не выключайте двигатель во время сохранения данных регулировки положений точек.

1 Откройте экран настройки “Система”.

↻ *Вход в экран настройки “Система” на стр. 23*

2 Коснитесь [Калибр. сенс. панели].

3 Коснитесь [Да].

4 Коснитесь четырех углов экрана вдоль стрелок.

5 Нажмите кнопку **⏏**.

Результаты регулировки будут сохранены.

6 Повторно нажмите **⏏**.

Перейдите к 16-точечной регулировке.

7 Слегка коснитесь центра знака “+”, отображенного на экране.

Порядок касаний будет указан на рисунке.

- При нажатии кнопки **⏏** будет восстановлено предыдущее состояние регулировки.
- При нажатии и удержании кнопки **⏏** регулировка будет отменена.

8 Нажмите и удерживайте **⏏**.

Результаты регулировки будут сохранены.

Настройка светорегулятора

Настройка переключателя светорегулятора

- Эта настройка доступна, только если автомобиль припаркован в безопасном месте и включен ручной тормоз.

1 Откройте экран настройки “Система”.

↻ *Вход в экран настройки “Система” на стр. 23*

2 Коснитесь [Установки диммера].

3 Коснитесь [Включение диммера].

4 Коснитесь этого элемента.

● Авто (по умолчанию):

Автоматически включает или выключает светорегулятор в зависимости от того, включены ли фары автомобиля или нет.

● Ручная:

Включает или выключает светорегулятор вручную.

● Время:

Включает или выключает светорегулятор по заданному расписанию.

Установка времени работы светорегулятора днем и ночью

- Вы можете использовать эту функцию, если для “Включение диммера” установлено “Ручная”.
- Эта настройка доступна, только если автомобиль припаркован в безопасном месте и включен ручной тормоз.

1 Откройте экран настройки “Система”.

↻ *Вход в экран настройки “Система” на стр. 23*

2 Коснитесь [Установки диммера].

3 Коснитесь [День/Ночь], чтобы выбрать следующее значение.

● День (по умолчанию):

Выключает светорегулятор вручную.

● Ночь:

Включает светорегулятор вручную.

Настройка времени работы светорегулятора

Вы можете определить время включения и выключения светорегулятора.

- Этой функцией можно пользоваться, если для параметра “Включение диммера” установлено значение “Время”.
- Эта настройка доступна, только если автомобиль припаркован в безопасном месте и включен ручной тормоз.

1 Откройте экран настройки “Система”.

↻ *Вход в экран настройки “Система” на стр. 23*

2 Коснитесь [Установки диммера].

3 Коснитесь [Длительность диммера].

Откроется экран “Настройка интервала”.

4 Коснитесь отображаемого времени, чтобы перейти в режим настройки.

5 Коснитесь графика, чтобы установить время работы светорегулятора.

- Кроме того, время работы светорегулятора можно задать, коснувшись **◀** или **▶**.

При каждом прикосновении к **◀** или **▶** курсор перемещается назад или вперед на 15 минут.

- Значение по умолчанию 18:00-6:00 (6:00 PM-6:00 AM).

- Если курсоры указывают на одно и то же значение, время работы светорегулятора составит 0 часов.

- Если курсор времени выключения располагается слева, а курсор времени включения – справа, продолжительность работы светорегулятора составит 0 часов.

- Если курсор времени включения располагается слева, а курсор времени выключения – справа, время работы светорегулятора составит 24 часа.

- Отображение времени работы светорегулятора, регулируемого на панели, зависит от настройки часов.

↻ *Установка времени и даты на стр. 30*

Регулировка изображения

Вы можете отрегулировать изображение для каждого источника и камеры заднего вида.

▲ВНИМАНИЕ

В целях обеспечения безопасности некоторые из этих функций могут быть недоступны во время движения автомобиля. Чтобы включить эти функции, остановите автомобиль в безопасном месте и поднимите ручной тормоз. См. важную пользовательскую информацию (отдельное руководство).

1 Откройте экран, который необходимо настроить.

2 Откройте экран настройки “Система”.

↻ *Вход в экран настройки “Система” на стр. 23*

3 Коснитесь [Настройка изображения].





4 Коснитесь этого пункта, чтобы выбрать функцию для регулировки.

● Brightness:

Регулировка интенсивности черного цвета. (от -24 до +24)

● Contrast:

Системные настройки





- Регулировка контраста. (от -24 до +24)
- **colour:**
 - Регулировка насыщенности цвета. (от -24 до +24)
 - **Hue:**
 - Регулировка оттенка цвета (усиление красного или зеленого цвета). (от -24 до +24)
 - **Dimmer:**
 - Регулировка яркости дисплея. (от +1 до +48)
- На некоторых изображениях не регулируется **Hue** и **colour**.
- Если коснуться [**Rear View**], режим будет изменен на настройку изображения заднего вида. Касание [**Источн.**] приведет к возврату к настройке изображения для источника AV-сигнала.
- 5 Коснитесь , , ,  для регулировки.
- Регулировки параметров "**Brightness**", "**Contrast**" и "**Dimmer**" сохраняются отдельно для случая, когда фары автомобиля выключены (днем) и когда они включены (ночью).
- "**Brightness**" и "**Contrast**" переключаются автоматически в зависимости от того, включены фары автомобиля или нет.
- Функция "**Dimmer**" может быть включена или выключена.
- ➔ *Настройка светорегулятора* на стр. 24
- Значения настроек можно отслеживать отдельно.

Настройки звука



Отображение экрана настройки "Аудио"

- 1 Нажмите кнопку .
 - 2 Коснитесь  и .
- Появится экран настройки "Аудио".

Использование регулировки уровня сигнала/баланса

- Данная функция доступна, когда для "**Вывод на заднюю АС**" установлено "**Весь диапазон**", а для "**Предус.**" установлено "**Задн.**".
- 1 Вход на экран настройки "Аудио".
 - ➔ *Отображение экрана настройки "Аудио"* на стр. 25
 - 2 Коснитесь [**Микшер/Баланс**].
 - 3 Коснитесь  или , чтобы отрегулировать баланс передних/задних динамиков.
 - 4 Коснитесь  или , чтобы отрегулировать баланс левых/правых динамиков.
- При смещении баланса передних/задних динамиков от передней части к задней отображается индикация от "**Фронт.15**" и "**Задн15**".
 - При смещении баланса левых/правых динамиков слева направо отображается индикация от "**Лев.15**" до "**Прав 15**".
 - Установкой по умолчанию является "**F/R 0 L/R 0**".
 - Настроить уровень сигнала/баланса можно коснувшись точки на отображаемой таблице.

Использование регулировки баланса



- Эта функция доступна, когда "**Вывод на заднюю АС**" и "**Preout**" установлены в "**Настройки сабвуфера**".
- 1 Вход на экран настройки "Аудио".
 - ➔ *Отображение экрана настройки "Аудио"* на стр. 25
 - 2 Коснитесь [**Баланс**].
 - 3 Коснитесь  или , чтобы отрегулировать баланс левых/правых динамиков.
- При смещении баланса левых/правых динамиков слева направо отображается индикация от "**Лев.15**" до "**Прав 15**".

- Установкой по умолчанию является "**L/R 0**".
- Отрегулировать уровень сигнала/баланс можно также перетаскиванием точки на отображаемой таблице.

Настройка уровней источников

Функция **SLA** (настройка уровня источника) позволяет настроить уровень громкости для каждого источника, чтобы избежать резких изменений громкости при переключении между источниками.

- Настройки используют в качестве основы уровень громкости FM-тюнера, который не меняется.
- Эта функция недоступна, если в качестве AV-источника выбран FM-тюнер.

- 1 Сравните уровень громкости FM-тюнера с уровнем источника, который вы хотите отрегулировать.
 - 2 Вход на экран настройки "Аудио".
 - ➔ *Отображение экрана настройки "Аудио"* на стр. 25
 - 3 Коснитесь [**Ур-нь источников**].
 - 4 Коснитесь  или  для регулировки громкости источника сигнала.
- Если коснуться непосредственно области, где курсор можно перемещать, значение для настройки **SLA** изменится на значение в точке прикосновения.
 - По мере увеличения или уменьшения громкости источника будет отображаться индикация от "**4**" до "**-4**".
 - Установкой по умолчанию является "**0**".

Регулировка тонкомпенсации

Данная функция компенсирует искажения в низкочастотном и высокочастотном диапазонах при низкой громкости.

- Эта функция недоступна при исходящем или входящем звонке с использованием телефонной связи без снятия трубки.

- 1 Вход на экран настройки "Аудио".
- ➔ *Отображение экрана настройки "Аудио"* на стр. 25
- 2 Коснитесь [**Тонкомпенсация**].

3 Коснитесь этого элемента.
Доступны следующие элементы:
Вык (по умолчанию), **НЧ**, **СЧ**, **ВЧ**.

Настройки звука





Использование выхода сабвуфера

Данное изделие оснащено выходом сабвуфера, который можно включать или выключать.

- 1 Ввод на экран настройки “Аудио”.
⇨ *Отображение экрана настройки “Аудио” на стр. 25*
- 2 Коснитесь [Сабвуфер], чтобы установить “Вкл.” (по умолчанию) или “Вык.”.

Настройка параметров сабвуфера

- Данная функция доступна, только когда для “Сабвуфер” выбрано “Вкл.”.
- ⇨ *Использование выхода сабвуфера на стр. 26*

- 1 Ввод на экран настройки “Аудио”.
⇨ *Отображение экрана настройки “Аудио” на стр. 25*
- 2 Коснитесь [Настройки сабвуфера].
- 3 Коснитесь  или  для переключения фазы сабвуфера в нормальное или обратное положение.
- 4 Коснитесь  или  для регулировки уровня сабвуфера между -24 и 6.
- 5 Коснитесь  для регулировки частоты сабвуфера.

Доступны следующие элементы:

80Hz (по умолчанию), 50Hz, 63Hz, 80Hz, 100Hz, 125Hz.

Переключение выходного сигнала заднего динамика

- 1 Выключите источник.
- 2 Ввод на экран настройки “Аудио”.
⇨ *Отображение экрана настройки “Аудио” на стр. 25*
- 3 Коснитесь [Вывод на заднюю АС].
- 4 Коснитесь, чтобы переключиться на “Весь диапазон” (по умолчанию) или “Сабвуфер”.

- Когда эта функция настроена на “Настройки сабвуфера”, “Предус.” зафиксировано на “Настройках сабвуфера”.

Переключение заднего RCA-выхода

Когда “Вывод на заднюю АС” настроено на “Настройки сабвуфера”, эта функция зафиксирована на “Настройках сабвуфера”.

- 1 Ввод на экран настройки “Аудио”.
⇨ *Отображение экрана настройки “Аудио” на стр. 25*
- 2 Коснитесь [Предус.] для переключения на “Настройки сабвуфера” (по умолчанию) или “Задн”.

Усиление низких частот

- 1 Ввод на экран настройки “Аудио”.
⇨ *Отображение экрана настройки “Аудио” на стр. 25*
- 2 Коснитесь [Усиление баса].
- 3 Коснитесь, чтобы выбрать уровень усиления низких частот от 0 до +6.

Настройка фильтра высоких частот

- 1 Ввод на экран настройки “Аудио”.
⇨ *Отображение экрана настройки “Аудио” на стр. 25*
- 2 Коснитесь [Фильтр высоких частот].

- 3 Коснитесь этого элемента.
Доступны следующие элементы:
Вык (по умолчанию), 50Hz, 63Hz, 80Hz, 100Hz, 125Hz.

Использование эквалайзера

Выбор кривых эквалайзера

Эквалайзер содержит семь кривых, которые можно вызвать в любое время. Ниже приведен перечень кривых эквалайзера:

- **Бас** – это кривая, в которой усилен только диапазон низких частот.

- **Мощный** – это кривая, в которой усилены диапазоны низких и высоких частот.
- **Естеств.** – это кривая, в которой слегка усилены диапазоны низких и высоких частот.
- **Вокал** – это кривая, в которой усилены средние частоты, передающие человеческий голос.
- **Ровный** – это плоская кривая, в которой нет никакого усиления.
- **Польз1** – это настроенная кривая эквалайзера, создаваемая пользователем. В случае выбора этой кривой ее влияние применяется ко всем AV-источникам.
- **Польз2** – это настроенная кривая эквалайзера, создаваемая пользователем. В случае выбора этой кривой ее влияние применяется ко всем AV-источникам.
 - Установкой по умолчанию является “Мощный”.

- 1 Ввод на экран настройки “Аудио”.
⇨ *Отображение экрана настройки “Аудио” на стр. 25*
- 2 Коснитесь [Графич.ЕQ].
- 3 Коснитесь нужной кривой эквалайзера.

Регулировка кривых эквалайзера

Вы можете регулировать выбранные кривые эквалайзера. Регулировка может выполняться с помощью 5-полосного графического эквалайзера.

- Если настройки выполняются, когда выбрана одна из кривых “Бас”, “Мощный”, “Естеств.”, “Вокал” или “Ровный”, параметры кривой эквалайзера принудительно изменятся на “Польз1”.
- Если настройки выполняются, когда выбрана, например, кривая “Польз2”, будет обновлена кривая “Польз2”.
- Кривые “Польз1” и “Польз2” можно сделать одинаковыми для всех источников.

- 1 Ввод на экран настройки “Аудио”.
⇨ *Отображение экрана настройки “Аудио” на стр. 25*
- 2 Коснитесь [Графич.ЕQ].
- 3 Выберите кривую, которая будет использоваться в качестве основы для настройки.
- 4 Коснитесь частоты, уровень которой нужно отрегулировать.
 - Если провести пальцем поперек решетки нескольких полос эквалайзера, настройки кривой эквалайзера будут изменены на значение точек, которых вы коснулись на графике.

Выбор тематического цвета

Тематический цвет можно выбрать из 3 различных цветов.

1 Отображает экран “Тема”.



2 Коснитесь [Тема].

3 Коснитесь нужного цвета.

Настройка приоритетных языков

Вы можете установить приоритетный язык для приоритетного выбора субтитров, аудио и меню во время запуска воспроизведения. Если выбранный язык записан на диске, субтитры, аудио и меню будут отображаться или воспроизводиться на этом языке.

Эта настройка доступна, если в качестве источника сигнала выбрано “Disc”, “CD”, “Video CD” или “DVD”.

Выбор языка субтитров

Вы можете установить нужный язык субтитров. По мере доступности субтитры будут отображаться на выбранном языке.

1 Откройте экран “Установки видео”.



2 Коснитесь [Настройка DVD/DivX].

3 Коснитесь [Язык субтитров].

Появится всплывающее меню.

4 Коснитесь нужного языка.

В случае выбора значения “Другое” будет показан экран ввода кода языка. Введите четырехзначный код нужного языка и затем коснитесь .

- Если выбранный язык отсутствует, будет использован язык, по умолчанию указанный на диске.
- Переключать язык субтитров можно также касанием клавиши переключения языка субтитров во время воспроизведения.
- Выполненная здесь настройка не изменится, даже если язык субтитров переключить во время воспроизведения с помощью клавиши переключения языка субтитров.

Выбор языка звуковой дорожки

Можно выбрать язык звуковой дорожки.

1 Откройте экран “Установки видео”.



2 Коснитесь [Настройка DVD/DivX].

3 Коснитесь [Язык дорожки].

Появится всплывающее меню.

4 Коснитесь нужного языка.

В случае выбора значения “Другое” будет показан экран ввода кода языка. Введите четырехзначный код нужного языка и затем коснитесь .

- Если выбранный язык отсутствует, будет использован язык, по умолчанию указанный на диске.
- Переключать язык звуковой дорожки можно также касанием клавиши переключения языка звуковой дорожки во время воспроизведения.
- Выполненная здесь настройка не изменится, даже если язык звуковой дорожки переключить во время воспроизведения с помощью клавиши переключения языка звуковой дорожки.

Выбор языка меню

Можно выбрать язык, на котором будут отображаться меню диска.

1 Откройте экран “Установки видео”.



2 Коснитесь [Настройка DVD/DivX].

3 Коснитесь [Язык меню].

Появится всплывающее меню.

4 Коснитесь нужного языка.

В случае выбора значения “Другое” будет показан экран ввода кода языка. Введите четырехзначный код нужного языка и затем коснитесь .

- Если выбранный язык отсутствует, будет использован язык, по умолчанию указанный на диске.

Настройка видеопроигрывателя

Настройка отображения значка ракурса

С помощью этой настройки можно выбрать, будет ли отображаться значок ракурса в сценах, где можно переключать ракурс.

- Эта настройка доступна, если в качестве источника сигнала выбрано "Disc", "CD", "Video CD" или "DVD".

1 Откройте экран "Установки видео".



2 Коснитесь [Настройка DVD/DivX].

3 Несколько раз коснитесь [Угол], пока не появится нужная настройка.

- Вкл. (по умолчанию): Включение настройки нескольких ракурсов.
- Вык: Выключение настройки нескольких ракурсов.

Настройка защиты от детей

Некоторые диски DVD-Video позволяют использовать защиту от детей для установки ограничений, чтобы дети не могли просматривать сцены насилия или сцены, предназначенные для взрослой аудитории. Вы можете пошагово устанавливать необходимый уровень защиты от детей.

- Если установлен уровень защиты от детей, во время воспроизведения диска с такой защитой могут быть отображены указания по вводу номера кода. В этих случаях воспроизведение начнется после ввода правильного кода.
- Эта настройка доступна, если в качестве источника сигнала выбрано "Disc", "CD", "Video CD" или "DVD".

Установка кода и уровня

При первом использовании этой функции зарегистрируйте свой код. Если не зарегистрировать код, защита от детей работать не будет.

1 Откройте экран "Установки видео".



2 Коснитесь [Настройка DVD/DivX].

3 Коснитесь [Родительский контроль]. Открывается экран "Родительский контроль".

4 Коснитесь клавиши от [0] до [9], чтобы ввести четырехзначный код.

5 Коснитесь этой клавиши.



Регистрация кода, теперь можно установить уровень.

6 Коснитесь любой из цифр от [1] до [8], чтобы выбрать нужный уровень.

- [8]: Возможно воспроизведение любых дисков (исходная настройка).
- от [7] до [2]: Возможно воспроизведение дисков для детей и подростков.
- [1]: Возможно воспроизведение только дисков для детей.

7 Коснитесь этой клавиши.



Установка уровня защиты от детей.

- Рекомендуется записать код, чтобы не забыть его.
- Уровень защиты от детей записан на диске. Вы можете проверить его на упаковке диска, вложенном буклете или самом диске. Использовать защиту от детей с дисками, которые не имеют функции записанного уровня защиты от детей, невозможно.
- На некоторых дисках защита от детей срабатывает только в виде пропуска определенных сцен, после которых возобновляется обычное воспроизведение. Подробную информацию см. в инструкциях к диску.

Настройка субтитров DivX

- Данная настройка доступна, когда в качестве источника выбрано "Disc" или "USB".

1 Откройте экран "Установки видео".



2 Коснитесь [DivX Subtitle] для переключения на "Original" (по умолчанию) или "Польз".

Отображение регистрационного кода DivX VOD

Если с помощью данного изделия вы хотите воспроизводить контент формата DivX® VOD (видео по требованию), необходимо сначала зарегистрировать данное изделие у провайдера контента в формате DivX VOD. Для этого необходимо создать регистрационный код DivX VOD для предоставления вашему провайдеру.

- Запишите код, поскольку он понадобится для регистрации данного изделия у DivX VOD провайдера.
- Эта настройка доступна, если в качестве источника сигнала выбрано "Disc", "CD", "Video CD" или "DVD".

1 Откройте экран "Установки видео".



2 Коснитесь [Настройка DVD/DivX].

3 Коснитесь [DivX® по требованию].

Открывается экран "DivX® по требованию".

- Если регистрационный код уже активирован, его нельзя будет отобразить.

4 Коснитесь [Код регистрации].

Отобразится 10-значный регистрационный код.

- Запишите код, поскольку он понадобится для отмены регистрации у DivX VOD провайдера.

Отображение кода отмены регистрации DivX VOD

Регистрационный код, зарегистрированный с кодом отмены регистрации, можно удалить.

- Эта настройка доступна, если в качестве источника сигнала выбрано "Disc", "CD", "Video CD" или "DVD".

1 Откройте экран "Установки видео".



2 Коснитесь [Настройка DVD/DivX].

3 Коснитесь [DivX® по требованию].

Открывается экран "DivX® по требованию".

Подключение

4 Коснитесь [Код деактивации].

Отобразится 8-значный код отмены регистрации.

- Запишите код, поскольку он понадобится для отмены регистрации у DivX VOD провайдера.

Автоматическое воспроизведение DVD

При установке DVD-диска с DVD-меню данное изделие автоматически закроет меню и начнет воспроизведение с первого раздела первой главы.

- Некоторые диски DVD могут не воспроизводиться. Если данная функция не работает надлежащим образом, отключите ее и начните воспроизведение.
- Эта настройка доступна, если в качестве источника сигнала выбрано "Disc", "CD", "Video CD" или "DVD".

1 Откройте экран "Установки видео".



2 Коснитесь [Настройка DVD/DivX].

3 Несколько раз коснитесь [Автостарт DVD], пока не появится нужная настройка.

- **Вык** (по умолчанию): Выключение настройки автоматического воспроизведения DVD
- **Вкл.:** Включение настройки автоматического воспроизведения DVD

Установка видеосигнала камеры заднего вида

При подключении к данному изделию камеры заднего вида выберите нужную настройку видеосигнала.

- Этой функцией можно воспользоваться только для входного видеосигнала со входа AV.

1 Откройте экран "Установки видео".



2 Коснитесь [Настройки видео].

3 Коснитесь [Камера].

Появится всплывающее меню.

4 Коснитесь элемента, который необходимо установить.

- **Авто** (по умолчанию): Автоматический выбор настройки видеосигнала.
- **PAL:** Установка видеосигнала PAL.
- **NTSC:** Установка видеосигнала NTSC.
- **PAL-M:** Установка видеосигнала PAL-M.
- **PAL-N:** Установка видеосигнала PAL-N.
- **SECAM:** Установка видеосигнала SECAM.

Меню Избранное

Регистрация избранных пунктов меню в виде ярлыков позволяет быстро переходить к зарегистрированному экрану меню путем простого касания экрана "Избранное".

- В меню Избранное может быть зарегистрировано до 12 элементов.

Создание ярлыка

1 Откройте экран "Настройки".



2 Коснитесь значка в виде звезды рядом с пунктом меню, который Вы хотите добавить в меню Избранное.

Значок в виде звезды для выбранного меню будет закрашен.

- Для отмены регистрации коснитесь значка в виде звезды в столбце меню еще раз.

Выбор ярлыка

1 Откройте экран "Избранное".



2 Коснитесь нужного пункта меню.

Удаление ярлыка

1 Откройте экран "Избранное".



2 Коснитесь и удерживайте столбец меню "Избранное", который нужно удалить.

Меню Избранное

Выбранный пункт меню будет удален с экрана “Избранное”.

- Кроме того, ярлык можно удалить, если коснуться значка в виде звезды в зарегистрированном столбце меню.

Стандартные операции

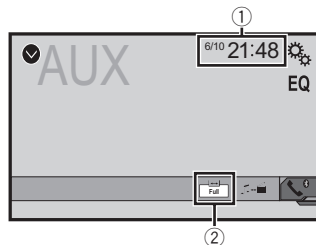

- Часы
Открывает экран времени и даты
➔ *Установка времени и даты на стр. 30*
- Ключ режима отображения экрана
Изменяет режим широкоформатного экрана
➔ *Изменение режима широкоформатного экрана на стр. 30*

2 Коснитесь нужного режима.

- Full:**
Изображение в формате 4:3 увеличивается только в горизонтальном направлении, что позволяет просматривать телевизионное изображение без каких-либо усечений.
- Zoom:**
Изображение формата 4:3 увеличивается на одинаковую величину как по горизонтали, так и по вертикали.
- Normal:**
Изображение формата 4:3 отображается нормально без изменения его пропорции.
 - Этой функцией нельзя пользоваться во время движения.
 - Для каждого источника видеосигнала можно сохранить различные настройки.
 - Если видео просматривается в широкоэкранном режиме, не совпадающем с его исходным соотношением сторон, оно может отображаться по-другому.
 - При просмотре в режиме “Zoom” видеоизображение может оказаться более зернистым.

Установка времени и даты

- Коснитесь текущего времени на экране.
- Касаясь или , установите правильные значения времени и даты.

На этом экране можно управлять следующими элементами: Год, месяц, дата, час, минута.

- Можно изменить формат отображения времени “12 часов” (по умолчанию) или “24 часа”.
- Можно изменить формат отображения даты: День-месяц-год, Месяц-день-год.

Изменение режима широкоформатного экрана

Можно установить размер экрана для видео и изображений JPEG/ BMP.

- Настройкой по умолчанию является “Full”, а для изображений JPEG/BMP — “Normal”.
- Когда на экране находятся кнопки сенсорной панели, изображения отображаются в режиме “Full” вне зависимости от заданных параметров.

1 Коснитесь этой клавиши.

- Вид этой клавиши зависит от текущей настройки.

Сброс различных настроек или восстановление настроек по умолчанию данного изделия

Можно восстановить значения по умолчанию для настроек или записанной информации. Для удаления пользовательских данных используются различные способы.

Способ 1: Снимите аккумуляторную батарею автомобиля

Сброс различных настроек, зарегистрированных на данном изделии.

- Настройки, выполненные на экране “Тема”, не сбрасываются.

Способ 2: Инициализируется из меню “Система”

Способ 3: Нажмите кнопку RESET

➔ *Перезапуск микропроцессора на стр. 5*

Восстановление настроек по умолчанию

- Эта настройка доступна, только если автомобиль припаркован в безопасном месте и включен ручной тормоз.

▲ВНИМАНИЕ

Не выключайте двигатель во время восстановления настроек.

1 Откройте экран настройки “Система”.



2 Коснитесь [Восст. настройки].

Появится запрос о подтверждении инициализации настроек.

3 Коснитесь [Восст.].

- Перед началом процесса источник сигнала будет выключен, а соединение Bluetooth разорвано.

Меры предосторожности

Ваше новое изделие и данное руководство

- Не используйте данное изделие, любые приложения или дополнительную камеру заднего вида (в случае ее приобретения), если это может отвлечь ваше внимание от безопасного управления автомобилем. Всегда соблюдайте правила безопасного вождения и существующие правила дорожного движения. Если у вас возникли сложности с управлением данным изделием или с чтением информации на дисплее, припаркуйте автомобиль в безопасном месте и поставьте его на ручной тормоз, прежде чем выполнить необходимые регулировки.
- Не устанавливайте данное изделие в таких местах, где оно может а) затруднять обзор водителю, б) ухудшить работу любых систем управления автомобилем или систем безопасности, включая подушки безопасности, кнопки аварийной сигнализации, или в) препятствовать возможности водителя безопасно управлять автомобилем. В некоторых случаях невозможно установить данное изделие из-за типа автомобиля или формы его салона.
- Графический символ  на изделии означает постоянный ток.

Важные меры безопасности

▲ПРЕДУПРЕЖДЕНИЕ

Компания Pioneer не рекомендует самостоятельно устанавливать данное изделие. Это могут выполнить только специалисты по установке. Установка и настройки системы должны производиться сервисными сотрудниками Pioneer, имеющими подготовку и опыт работы с мобильным электронным оборудованием. **НЕ ОБСЛУЖИВАЙТЕ СИСТЕМУ САМОСТОЯТЕЛЬНО.** Установка или обслуживание изделия и подключение проводки могут подвергнуть Вас риску поражения электрическим током и другим опасностям или повредить изделие. В таком случае гарантия становится недействительной.

Меры предосторожности перед подключением системы

▲ПРЕДУПРЕЖДЕНИЕ

Не предпринимайте каких-либо шагов относительно вмешательства в работу или отключения системы блокировки ручного тормоза, которая предназначена для вашей защиты. Вмешательство в работу или отключение системы блокировки ручного тормоза может привести к серьезным травмам или гибели.

▲ВНИМАНИЕ

- Крепеж проводки должен выполняться с помощью кабельных хомутов или изоляционной ленты. Не оставляйте оголенные участки проводки.
- Запрещается напрямую соединять желтый провод системы с аккумуляторной батареей. В противном случае вибрация двигателя может вызвать повреждения изоляции в месте, где провод проходит от пассажирского салона к двигателю. В случае разрыва изоляции желтого провода и контакта с металлическими элементами может произойти короткое замыкание, которое приведет к серьезным повреждениям.
- Чрезвычайно опасно оставлять кабели намотанными на рулевую колонку или рычаг переключения передач. Обязательно устанавливайте данную систему, кабели и проводку таким образом, чтобы они не препятствовали управлению автомобилем.
- Убедитесь, что кабели и провода не препятствуют и не зацепляются за любые движущиеся детали автомобиля, особенно рулевое колесо, рычаг переключения передач, стояночный тормоз, направляющие выдвигаемого сиденья, двери или любые части управления автомобилем.
- Не прокладывайте проводку в зонах воздействия высокой температуры. При нагревании изоляция провода могут повредиться, что приведет к короткому замыканию или другим неисправностям и повреждению изделия.
- Не создавайте короткого замыкания между выводами. В противном случае это вызовет неполадки в работе защитной цепи (держателя плавкого предохранителя, резистора-предохранителя, фильтра и т.д.).
- Запрещается подавать питание к другим электронным изделиям за счет удаления изоляции силового провода данного изделия и подключения к нему. В этом случае будет превышена предельно допустимая нагрузка по току для этого провода, что приведет к его перегреву.

Перед установкой системы

- Используйте данную систему только с 12-вольтным аккумулятором и заземлением отрицательного полюса. Невыполнение этого условия может привести к возгоранию или неисправности.
- Во избежание короткого замыкания в электрической системе обязательно отсоедините кабель (-) аккумуляторной батареи перед установкой.

Чтобы избежать повреждений

▲ ПРЕДУПРЕЖДЕНИЕ

- Используйте колонки мощностью более 50 Вт (выходное значение) и сопротивлением от 4 Ω до 8 Ω (значение сопротивления). Не используйте для данной системы колонки с сопротивлением от 1 Ω до 3 Ω.
- Черный провод является заземляющим. Его заземление должно выполняться отдельно от заземления изделий, работающих под сильным током, например усилителей мощности. Запрещается заземлять несколько проводов вместе с помощью одного заземляющего провода. Например, любой усилитель мощности необходимо заземлять отдельно от данного изделия. Соединение заземляющих проводов может привести к возгоранию и/или повреждению изделий после разделения таких проводов.
- При замене плавкого предохранителя убедитесь, что новый предохранитель соответствует номинальной мощности, указанной на данном изделии.
- Система не может быть установлена в автомобиль, где отсутствует положение ACC (дополнительно) в замке зажигания.



Положение ACC



Положение ACC отсутствует

- Во избежание короткого замыкания обматывайте отсоединенный провод изоляционной лентой. Особенно важно изолировать все неиспользуемые провода динамиков. В противном случае это может привести к короткому замыканию.

- Информацию по вопросам подключения к данному изделию усилителя мощности и других устройств см. в руководстве по подключаемому устройству.

Внимание: синий/белый провод

- При включенном зажигании (ACC ON) сигнал управления проходит через синий/белый провод. Подключите его к терминалу пульта дистанционного управления системы усилителя мощности, терминалу управления реле автомобильной антенны или терминалу управления питанием усилителя мощности (макс. 300 мА 12 В, постоянный ток). Контрольный сигнал проходит по синему/белому проводу, даже если аудиисточник выключен.

Данное изделие

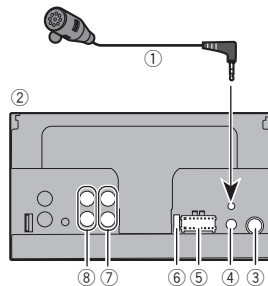

- Микрофон 3 м (AVH-290BT)
- Данное изделие
- Гнездо антенны
- Проводной дистанционный вход
Можно подключить адаптер пульта дистанционного управления с жестким монтажом (продается отдельно).
- Источник питания
- Предохранитель (10 А)
- Передний выход
- Задний выход или выход сабвуфера

Силовой шнур

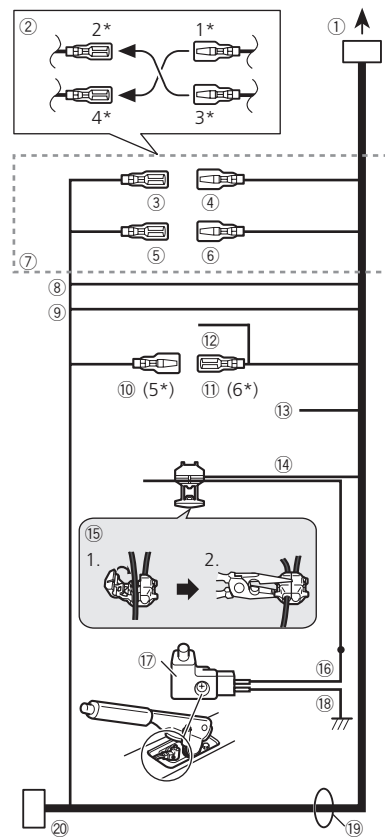

Приложение

- ① К источнику питания
 - ② Зависит от типа автомобиля, функция 2* и 4* могут различаться. В этом случае подключите 1* к 4* и 3* к 2*.
 - ③ Желтый (2*) Резервный (или дополнительный)
 - ④ Желтый (1*) Подключение к клемме источника 12 В постоянного тока.
 - ⑤ Красный (4*) Дополнительный (или резервный)
 - ⑥ Красный (3*) Подключение к клемме управления включения зажигания (12 В пост. тока).
 - ⑦ Соединяйте между собой одинаковые по цвету выводы.
 - ⑧ Оранжевый/белый К клемме переключения освещения.
 - ⑨ Черный (земля) К корпусу (металл) автомобиля.
 - ⑩ Синий/белый (5*) Положение контакта разъема ISO будет отличаться в зависимости от типа автомобиля. Подключите 5* и 6*, если контакт 5 – тип управления антенной. В другом типе автомобиля никогда не соединяйте 5* и 6*.
 - ⑪ Синий/белый (6*) Подключение к клемме управления реле автомобильной антенны (макс. 300 мА 12 В пост. тока).
 - ⑫ Синий/белый Подключение к клемме управления системой усилителя мощности (макс. 300 мА 12 В пост. тока).
 - ⑬ Фиолетовый/белый Из двух электрических проводов, подключенных к задней лампе, подключите один, в котором изменяется напряжение при положении рычага переключения передач REVERSE (R). Данное подключение позволяет устройству распознавать движение автомобиля вперед или назад.
 - ⑭ Светло-зеленый Используется для обнаружения состояния ON/OFF. ручного тормоза. Этот вывод должен подключаться со стороны подачи энергии выключателя ручного тормоза.
- ① Способ подключения
 - 1 Зажмите вывод.
 - 2 Зажмите жестко с помощью плоскогубцев с большим удлинением.
 - ② Странона подачи энергии
 - ③ Выключатель ручного тормоза
 - ④ Странона земли
 - ⑤ Выводы динамика
 - Белый: Передний левый +
 - Белый/черный: Передний левый –
 - Серый: Передний правый +
 - Серый/черный: Передний правый –
 - Зеленый: Задний левый +

- Зеленый/черный: Задний левый –
Фиолетовый: Задний правый +
Фиолетовый/черный: Задний правый –
Разъем ISO
- ⑳ В некоторых автомобилях может разделяться на два. В этом случае подключите оба разъема.
- Положение выключателя ручного тормоза зависит от модели автомобиля. Подробные сведения можно получить в руководстве владельца автомобиля или дилера.
 - При подключении сабвуфера к данному изделию вместо заднего динамика измените настройку заднего выхода в начальное значение. Выход сабвуфера данного изделия монофонический.
 - При использовании сабвуфера 70 Вт (2Ω), подключите сабвуфер к фиолетовому и фиолетовому/черному выводам этого устройства. Не подключайте ничего к зеленому и зеленому/черному выводам.

Стояночный тормоз

- 1 Если к выключателю стояночного тормоза подсоединен “светло-зеленый” кабель, то управление видеозображением на дисплее будет вестись с помощью этой функции.
- 2 На мониторе будет отображаться черный экран с предупреждением, чтобы не допустить просмотра видеоматериалов водителем во время движения.

Усилитель мощности (продается отдельно)

Без внутреннего усилителя



Выводы динамиков не используются, когда применяется это подключение.

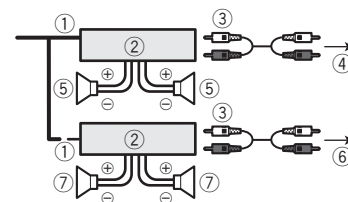

С внутренним усилителем



Сигналы для переднего динамика и заднего динамика выводятся с клемм выводов для динамиков, когда это соединение используется.

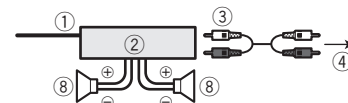

- ① Система дистанционного управления. Подключите к синему/белому кабелю.
 - ② Усилитель мощности (продается отдельно)
 - ③ Подключите с помощью RCA-кабеля (продается отдельно)
 - ④ Для вывода на задний динамик или на сабвуфер. Подсоедините кабель согласно параметрам предварительного выхода.
 - ⑤ Задний динамик или сабвуфер
 - ⑥ Для вывода на передний динамик
 - ⑦ Передний динамик
 - ⑧ Сабвуфер
- Вы можете изменить RCA-выход сабвуфера в зависимости от Вашей сабвуферной системы.
 - Выход сабвуфера данного изделия монофонический.

Камера

О камере заднего вида

При использовании камеры заднего вида изображение заднего вида автоматически переключается с видео рычагом переключения передач в положение REVERSE (R). Кроме того, режим Rear View позволяет проверить ситуацию позади при движении автомобиля.

▲ ПРЕДУПРЕЖДЕНИЕ

ИСПОЛЬЗУЙТЕ ВХОДНОЙ РАЗЪЕМ ТОЛЬКО ДЛЯ ПОДКЛЮЧЕНИЯ КАМЕР ЗАДНЕГО ВИДА С ПЕРЕВЕРНУТЫМ ИЛИ ЗЕРКАЛЬНЫМ ИЗОБРАЖЕНИЕМ. ИСПОЛЬЗОВАНИЕ ДРУГИХ КАМЕР МОЖЕТ ПРИВЕСТИ К ТРАВМАМ ИЛИ ПОВРЕЖДЕНИЯМ.

▲ ВНИМАНИЕ

- На экране может появиться перевернутое изображение.
- С помощью камеры заднего вида можно наблюдать за прицепами, а также при парковке задним ходом на ограниченном пространстве. Не используйте данную функцию для развлечения.
- Объекты в камере заднего вида могут казаться расположенными ближе или дальше, чем в действительности.
- Участок полноэкранных изображений, отображаемый при движении задним ходом, или наблюдение заднего вида автомобиля может незначительно отличаться.

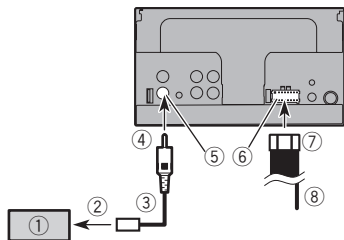

- 1 Камера заднего вида (ND-BC8) (продается отдельно)
 - 2 К выходу видео
 - 3 RCA-кабель (поставляется с ND-BC8)
 - 4 Данное изделие
 - 5 Коричневый (R.C IN)
 - 6 Источник питания
 - 7 Силовой шнур
 - 8 Фиолетовый/белый (REVERSE-GEAR SIGNAL INPUT)
- ➔ Силовой шнур на стр. 12
- Подключите только камеру заднего вида к R.C IN. Не подключайте любое другое оборудование.
 - Чтобы использовать камеру заднего вида, необходимо провести некоторые настройки.
- ➔ Настройка камеры заднего вида на стр. 23

Внешний видеокомпонент и дисплей

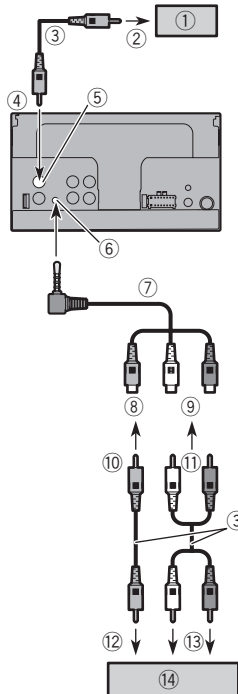

- 1 Задний экран с гнездами RCA-входа
- 2 К входу видео
- 3 RCA-кабели (продается отдельно)
- 4 Данное изделие
- 5 Желтый (V OUT)
- 6 AUX-вход
- 7 AV-кабель с мини-гнездом (CD-RM10) (продается отдельно)
- 8 Желтый

- 9 Красный, белый
 - 10 К желтому
 - 11 К красному, белому
 - 12 К выходу видео
 - 13 К выходам аудио
 - 14 Внешний видеокомпонент (продается отдельно)
- Для использования внешнего видеокомпонента требуется настройка.
- ➔ Источник AUX на стр. 22

▲ ПРЕДУПРЕЖДЕНИЕ

ЗАПРЕЩАЕТСЯ устанавливать задний экран в местах, с которых водитель может просматривать источник видеозображения во время управления автомобилем.

Задний видеовыход данного изделия используется для подключения экрана, с помощью которого пассажиры, сидящие на задних сиденьях, могут просматривать видео.

Меры предосторожности перед установкой

⚠ ВНИМАНИЕ

Запрещено устанавливать систему там или таким образом, где:

- Она может нанести травму водителю или пассажирам в случае резкой остановки автомобиля.
- Может препятствовать управлению водителем автомобиля, например, на полу напротив водительского сиденья, вблизи рулевого колеса или рычага переключения передач.
- Для обеспечения правильной установки следует использовать детали, входящие в комплект и соответственно указанным процедурам. Если какие-либо детали не поставляются с изделием, используйте совместимые детали соответственно указанным процедурам после проверки деталей дилером на совместимость. Если используются неоригинальные или несовместимые детали, это может привести к повреждениям внутренних деталей данного изделия или ослабить их крепление, в результате чего изделие может отделиться от панели крепления.
- Не устанавливайте данное изделие в таких местах, где оно может а) затруднить обзор водителю, б) ухудшить работу любых систем управления автомобилем или систем безопасности, включая подушки безопасности, кнопки аварийной сигнализации, или в) препятствовать возможности водителя безопасно управлять автомобилем.
- Никогда не устанавливайте данное изделие напротив или рядом с местом на приборной панели, двери или стойке, откуда будет осуществляться разворачивание подушек безопасности автомобиля. Обратитесь к руководству пользователя автомобиля для получения информации относительно мест разворачивания передних подушек безопасности.

Перед установкой

- Обратитесь к своему дилеру для получения информации о том, нужно ли для осуществления установки сверлить отверстия или вносить другие изменения в конструкцию автомобиля.
- Перед окончанием установки системы выполните временное соединение проводов, чтобы убедиться в правильности выполненных подключений и надлежащей работе системы.

Рекомендации по установке

- Запрещается устанавливать данное изделие в местах, подвергающихся воздействию высоких температур или влажности, например в местах:
- Ближайших к отопительным, вентиляционным отверстиям или диффузорам кондиционера.
- На которые попадают прямые солнечные лучи, например на поверхности приборной панели.
- На которые может попадать дождь, например возле двери или на полу автомобиля.
- Устанавливайте данное изделие горизонтально на поверхности, имеющей отклонение в пределах от 0 до 30 градусов (в пределах 5 градусов влево или вправо). Ненадлежащая установка блока на поверхности с наклоном, превышающим указанные отклонения, повышает вероятность возникновения ошибок при отображении местоположения автомобиля и может ухудшать характеристики отображения иным способом.

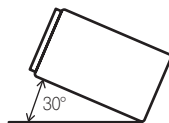

- Чтобы обеспечить надлежащее рассеивание тепла во время использования данного устройства, при выполнении установки следует убедиться, что позади задней панели оставлено достаточно свободного пространства, и свернуть все свободные кабели таким образом, чтобы они не блокировали вентиляционные отверстия.

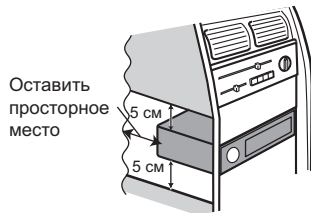

Перед установкой системы

1 Снимите накладную рамку.

Чтобы снять накладную рамку, потяните наружу ее верхнюю и нижнюю часть.

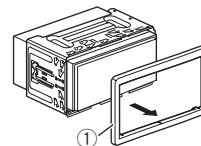

① Накладная рамка

2 Вставьте прилагаемые ключи для извлечения с обеих сторон устройства до тех пор, пока они не зашелкнутся на месте.

3 Потяните устройство из держателя.

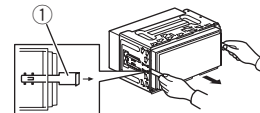

① Ключ для извлечения

Установка с помощью держателя

1 Вставьте держатель в приборную панель.

2 Зафиксируйте монтажную обойму, загнув металлические язычки (90°) с помощью отвертки.

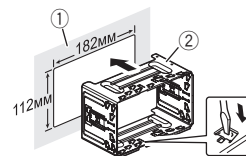

① Приборная панель

② Держатель

Установка

3 Установите данное устройство в держатель.

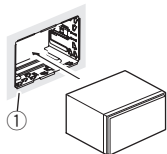

① Приборная панель

4 Установите накладную рамку.

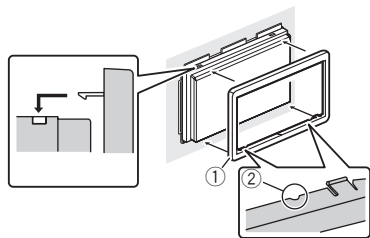

① Накладная рамка

② Паз

Установите накладную рамку таким образом, чтобы сторона с пазом была направлена вниз.

Установка с использованием боковых отверстий для винтов данного изделия

1 Установка данного изделия на заводской кронштейн для установки радиоблока.

Расположите данное изделие таким образом, чтобы отверстия для болтов совпадали с отверстиями для болтов на кронштейне, и затяните болты в трех точках с каждой стороны.

Используйте либо винты со сферической головкой большого размера (5 мм × 9 мм), либо винты с плоской головкой (5 мм × 9 мм), в зависимости от формы отверстий для винтов на кронштейне.

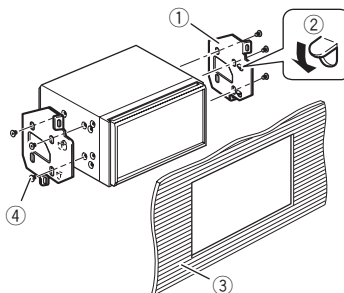
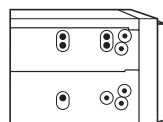

① Заводской кронштейн для установки радиоблока

② Если защелка препятствует установке, ее можно отогнуть вниз.

③ Приборная панель или консоль

④ Винт со сферической головкой большого размера или болт с плоской головкой
Используйте только винты, входящие в комплект поставки данного изделия.

Установка микрофона

290BT

- Установите микрофон в таком месте и на таком расстоянии, с которого легко будет восприниматься голос водителя.
- Убедитесь в том, что изделие выключено (ACC OFF) перед подключением микрофона.
- В некоторых моделях автомобилей длина кабеля микрофона может оказаться недостаточной для установки микрофона на солнцезащитный козырек. В этом случае установите микрофон на рулевую стойку.

Установка на солнцезащитный козырек

1 Проложите провод микрофона в паз.

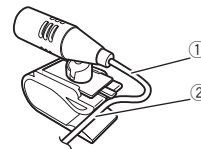

① Провод микрофона

② Паз

2 Закрепите зажим на солнцезащитный козырек.

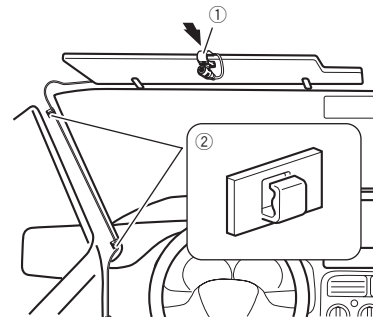

① Зажим микрофона

② Зажимы

Используйте отдельно продающиеся зажимы, чтобы закрепить провод внутри автомобиля там, где это необходимо.

Устанавливайте микрофон на козырек, когда он находится в поднятом положении. Если солнцезащитный козырек находится в опущенном положении, голос водителя может не распознаваться.

Установка на рулевую колонку

- 1 Отсоедините подставку микрофона от зажима микрофона, передвигая подставку микрофона при нажатом лепестке.

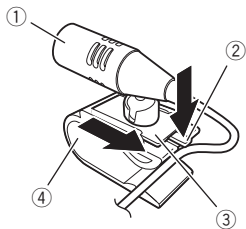

- ① Микрофон
- ② Лепесток
- ③ Подставка микрофона
- ④ Зажим микрофона

- 2 Закрепите микрофон на рулевой колонке.

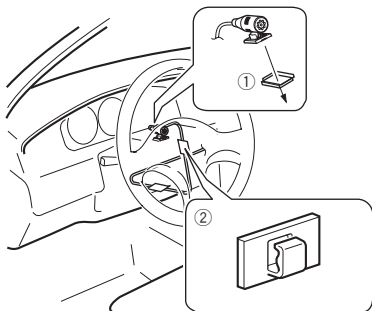

- ① Двусторонняя лента
Установите микрофон на рулевой стойке как можно дальше от рулевого колеса.
- ② Зажимы
Используйте отдельно продающиеся зажимы, чтобы закрепить провод внутри автомобиля там, где это необходимо.

Регулировка угла микрофона

Угол наклона микрофона можно регулировать.



Поиск и устранение неисправностей

В случае возникновения проблем при эксплуатации данной системы обратитесь к этому разделу. Ниже перечислены наиболее часто встречающиеся проблемы вместе с их вероятными причинами и методами устранения. Если здесь не приведено решение Вашей проблемы, свяжитесь с дилером или ближайшим авторизованным сервисным центром компании Pioneer.

Проблемы с AV-экраном

Не удается воспроизвести диск CD или DVD.

- Диск установлен в перевернутом положении.
 - Вставьте диск наклейкой вверх.
- Диск загрязнен.
 - Очистите диск.
- Диск имеет трещину или другое повреждение.
 - Вставьте обычный круглый диск.
- Файлы на диске записаны в неправильном формате.
 - Проверьте формат файлов.
- Диск данного формата не может быть воспроизведен.
 - Замените диск.
- Загруженный диск относится к типу, который не может быть воспроизведен данным изделием.
 - Проверьте тип диска.

На экран выводится сообщение с предупреждением и видео не отображается.

- Не подсоединен провод стояночного тормоза или стояночный тормоз не задействован.
 - Правильно подсоедините провод стояночного тормоза и задействуйте стояночный тормоз.
- Включена блокировка стояночного тормоза.
 - Припаркуйте автомобиль в безопасном месте и задействуйте стояночный тормоз.

Аудио или видео прерывается.

- Данное изделие не закреплено должным образом.
 - Надежно закрепите данное изделие.

Звук отсутствует. Уровень громкости не будет повышаться.

- Кабели подсоединены неправильно.
 - Правильно подсоедините кабели.
- Система находится в режиме паузы, замедленного или кадрового воспроизведения диска DVD-Video.
 - Во время паузы, замедленного или кадрового воспроизведения диска DVD-Video вывод звука невозможен.
- Система находится в режиме паузы, ускоренного перемещения назад или вперед во время воспроизведения.
 - Для всех носителей, кроме музыкальных CD (CD-DA), воспроизведение звука во время ускоренного перемещения назад или вперед невозможно.

Отображается значок  и операция не выполняется.

- Данная операция несовместима с конфигурацией видео.
 - Выполнение данной операции невозможно. (Например, на воспроизводимом DVD-диске не записан такой угол просмотра, система звука, язык субтитров и т.д.)

Изображение останавливается (приостанавливается), и данное изделие не реагирует на команды.

- Не удается считать данные во время воспроизведения диска.
 - Остановите, а затем повторно запустите воспроизведение.

Изображение растянуто и имеет неправильное соотношение сторон.

- Установленное соотношение сторон не соответствует выводимому изображению.
 - Выберите настройку, соответствующую изображению.

Отображается сообщение о защите от детей, и DVD-диск не воспроизводится.

- Включена защита от детей.
 - Выключите защиту от детей или измените ее уровень.

Не удается отменить защиту от детей при воспроизведении DVD-диска.

- Неправильный код.
 - Введите правильный код.

Воспроизведение осуществляется с настройками языка аудио и субтитров, отличными от выбранных в “Настройка DVD/DivX”.

- На воспроизводимом DVD-диске не записан звук или субтитры на языке, выбранном в “Настройка DVD/DivX”.
 - Переключение на выбранный язык невозможно, если язык, выбранный в “Настройка DVD/DivX”, не записан на диске.

Во время воспроизведения изображение очень нечеткое/искаженное и темное.

- На диске записан сигнал, запрещающий копирование. (Некоторые диски имеют такую функцию.)
 - Поскольку данное изделие совместимо с системой защиты от аналогового копирования, во время просмотра диска с таким типом сигнала защиты на некоторых дисплеях на изображении могут появиться горизонтальные полосы или другие искажения. Это не является признаком неисправности.

Проблемы с экраном телефона

Не набирается номер, так как клавиши сенсорной панели набора номера неактивны.

- Телефон находится за пределами зоны обслуживания.
 - Повторите действие после возврата в зону обслуживания.
- В настоящий момент не удается установить соединение между мобильным телефоном и данным изделием.
 - Выполните соединение.

Проблемы с экраном приложения

Отображается черный экран.

- При использовании приложения оно было остановлено со стороны смартфона.
 - Нажмите  чтобы открыть экран главного меню.
- Возможно, ОС смартфона ожидает операции на экране.
 - Остановите автомобиль в безопасном месте и проверьте экран смартфона.

Экран отображается, но операция не выполняется.

- Возникла ошибка.
 - Припаркуйте автомобиль в безопасном месте, а затем выключите зажигание (ACC OFF). После этого снова включите зажигание (ACC ON).

Сообщения об ошибках

При возникновении проблем с данным изделием на дисплее появится сообщение об ошибке. Обратитесь к приведенной ниже таблице для идентификации проблемы, а затем предпримите предложенные действия по ее устранению. Если ошибка продолжает появляться, свяжитесь со своим дилером или с ближайшим центром обслуживания компании Pioneer.

Общие

Ошибка усилителя

- Не удастся управлять данным изделием, или же подключение динамиков неправильное; активирована схема защиты.
 - Проверьте подключение динамиков. Если сообщение не исчезает даже после выключения/включения двигателя, обратитесь за помощью к своему дилеру или в уполномоченный сервисный центр Pioneer.

Product overheat. System will be shut down automatically in 1 minute. Restart the product by ACC Off/On may fix this problem. If this message keep showing up, it is possible that some problem occurred in the product.

- Слишком высокая температура для работы данного изделия.
 - Соблюдайте инструкции, появляющиеся на экране. Если проблему не удается решить таким образом, обратитесь за помощью к своему торговому представителю или на авторизованную станцию по обслуживанию Pioneer.

Диск

Егг01-02-XX

- Диск загрязнен.
 - Очистите диск.
- Диск поцарапан.
 - Замените диск.
- Диск загружен в перевернутом положении.
 - Убедитесь, что диск загружен правильно.
- Имеется электрическая или механическая неисправность.
 - Нажмите кнопку RESET.

Диск другого региона

- Региональные коды диска и данного изделия не совпадают.
 - Замените DVD-диск диском с правильным региональным кодом.

Нет диска

- Воспроизведение диска такого типа с помощью данного изделия невозможно.
 - Замените диск на совместимый с данным изделием.

Воспр. невозможно

- Воспроизведение файла такого типа с помощью данного изделия невозможно.
- Выберите файл, который можно воспроизвести.

Пропущ.

- Загруженный диск содержит файлы, защищенные системой DRM.
- Защищенные файлы пропускаются.

Защита

- Все файлы на загруженном диске защищены системой DRM.
- Замените диск.

ТЕМП

- Температура данного изделия находится за пределами нормального рабочего диапазона.
- Подождите, пока данное изделие не вернется к нормальному рабочему диапазону температур.

Данная лицензия истекла.

- Загруженный диск содержит содержимое DivX VOD, срок действия которого истек.
- Выберите файл, который можно воспроизвести.

Video resolution not supported

- Файл содержит файлы, которые невозможно воспроизвести на данном изделии.
- Выберите файл, который можно воспроизвести.

Нельзя записать на носитель флеш-памяти.

- По каким-то причинам история воспроизведения содержания VOD не может быть сохранена.
- Повторите попытку.
- Если это сообщение появляется часто, обратитесь к дилеру.

Нет авторизации для воспроизведения DivX с защитой

- Регистрационный код DivX данного изделия не авторизован провайдером DivX VOD.
- Зарегистрируйте данное изделие у провайдера DivX VOD.

Видеоформат не поддерживается

- Частота смены кадров файла DivX превышает 30 кадров в сек.
- Выберите файл, который можно воспроизвести.

Аудиоформат не поддерживается

- Файл такого типа не поддерживается данным изделием.
- Выберите файл, который можно воспроизвести.

Устройство памяти USB

Error-02

- Ошибка связи.
- Выключите (OFF) и снова включите (ON) зажигание.
- Отсоедините устройство памяти USB.
- Поменяйте источник. Затем вернитесь к устройству памяти USB.

Воспр. невозможно

- Воспроизведение файла такого типа с помощью данного изделия невозможно.
- Выберите файл, который можно воспроизвести.
- На подключенном устройстве памяти USB включена функция защиты.
- Чтобы отключить функцию защиты, следуйте инструкциям к устройству памяти USB.

Пропущ.

- Подключенное устройство памяти USB содержит файлы, защищенные системой DRM.
- Защищенные файлы пропускаются.

Защита

- Все файлы на подключенном устройстве памяти USB защищены системой DRM.
- Замените устройство памяти USB.

Нет USB устройства

- Подключенное устройство памяти USB не поддерживается данным изделием.
- Отсоедините устройство и замените его на совместимое устройство памяти USB.

Проверьте USB

- Произошло замыкание в USB-разъеме или USB-кабеле.
- Убедитесь, что USB-разъем или USB-кабель не зажаты и не повреждены.
- Подсоединенное устройство памяти USB потребляет ток, превышающий максимально допустимый ток.
- Отсоедините устройство памяти USB и не используйте его. Выключите зажигание (OFF), затем снова включите в положение ACC или ON, а затем подсоедините совместимое устройство памяти USB.

Video resolution not supported

- Файл содержит файлы, которые невозможно воспроизвести на данном изделии.
- Выберите файл, который можно воспроизвести.

USB был отсоединен для защиты устройства. Не подключайте повторно это USB устройство. Перезапустите устройство

- Произошло замыкание в USB-разъеме или USB-кабеле.
- Убедитесь, что USB-разъем или USB-кабель не зажаты и не повреждены.
- Подсоединенное устройство памяти USB потребляет ток, превышающий максимально допустимый ток.
- Отсоедините устройство памяти USB и не используйте его. Выключите зажигание (OFF), затем снова включите в положение ACC или ON, а затем подсоедините совместимое устройство памяти USB.

Аудиоформат не поддерживается

- Файл такого типа не поддерживается данным изделием.
- Выберите файл, который можно воспроизвести.

Bluetooth

Error-10

- Отключилось питание модуля Bluetooth данного изделия.
- Выключите (OFF) и затем снова включите (ON) зажигание. Если сообщение об ошибке после этого все еще появляется, обратитесь за помощью к своему дилеру или в уполномоченный сервисный центр Pioneer.

Обращение и уход за дисками

Использование дисков подразумевает соблюдение определенных основных мер предосторожности.

Встроенный привод и уход за ним

- Используйте только обычные круглые диски. Не используйте диски другой формы.
- Не используйте треснутые, расколотые, деформированные или иным способом поврежденные диски, так как они могут повредить встроенный привод.
- Используйте 12-см диски. Не используйте 8-см диски или адаптеры для 8-см дисков.
- При использовании дисков, допускающих печать на поверхности с наклеей, изучите инструкции и предупреждения относительно таких дисков. В зависимости от диска его установка и извлечение могут быть недопустимы. Использование таких дисков может привести к повреждению данного оборудования.
- Не прикрепляйте этикетки, не пишите и не наносите химические вещества на поверхности дисков.

Приложение

- Не наклеивайте на диски продаваемые отдельно наклейки или другие материалы.
- Для очистки диска вытрите его мягкой тканью, перемещая ее от центра наружу.
- Образование конденсата может вызвать временные неисправности в работе встроенного привода.
- Воспроизведению диска могут препятствовать его характеристики, формат, записанные приложения, условия воспроизведения, хранения и т.д.
- Толчки от неровностей дороги могут прерывать воспроизведение диска.
- Перед использованием диска прочтите меры предосторожности по работе с ним.

Условия окружающей среды для воспроизведения диска

- При экстремально высоких температурах температурный предохранитель защитит данное изделие путем его автоматического отключения.
- Несмотря на продуманную конструкцию нашего изделия, вследствие механического износа, условий использования или хранения на поверхности диска могут возникнуть незначительные царапины, не влияющие на его рабочие характеристики. Такие царапины не являются признаком неисправности изделия. Они считаются обычным износом.

Воспроизводимые диски

DVD-Video



- **DVD** является торговой маркой DVD Format/Logo Licensing Corporation.
- Воспроизведение дисков DVD-Audio невозможно. Данный DVD-привод может воспроизводить не все диски, имеющие маркировку, показанную выше.

CD



Диски, записанные в формате AVCHD

Данная система несовместима с дисками, записанными в формате AVCHD (усовершенствованный видеокодек высокой четкости). Не вставляйте в привод диски в формате AVCHD. Если такие диски будут вставлены в привод, их, возможно, не удастся извлечь.

Воспроизведение двухстороннего диска

- Двухсторонние диски являются двойными дисками, одна сторона которых является записываемым CD-диском для записи звука, а другая записываемым DVD-диском для записи видео.
- Данное изделие может воспроизводить сторону DVD. Однако, поскольку сторона CD двухсторонних дисков является физически несовместимой с общим стандартом CD, данное изделие может не воспроизвести сторону CD.
- Частая загрузка и выгрузка двухстороннего диска может привести к появлению царапин на диске.
- Серьезные царапины могут привести к проблемам с воспроизведением на данном изделии. В некоторых случаях двухсторонний диск может застревать в слоте для загрузки диска и не будет извлекаться. Чтобы избежать этого, рекомендуется воздерживаться от использования двухсторонних дисков с данным изделием.
- Для получения более подробных сведений о двухсторонних дисках, пожалуйста, обратитесь к производителю.

Dolby Digital

Данное изделие будет выполнять внутреннее понижающее микширование сигналов Dolby Digital, и звук будет выводиться в стереоформате.

- Произведено по лицензии Dolby Laboratories. Dolby, Dolby Audio и символ двойного D являются зарегистрированными товарными знаками компании Dolby Laboratories.



Подробная информация о воспроизводимых носителях информации

Совместимость

Общая информация о совместимости дисков

- Определенные функции данного изделия могут быть недоступны для некоторых дисков.
- Совместимость со всеми дисками не гарантируется.
- Воспроизведение дисков DVD-ROM/DVD-RAM невозможно.
- Диски могут не воспроизводиться, если они подверглись воздействию прямых солнечных лучей, высоких температур или хранились в автомобиле в ненадлежащих условиях.

Диски DVD-Video

- Воспроизведение дисков DVD-Video, имеющих несовместимые региональные коды, в данном DVD-приводе невозможно. Региональный код плеера можно найти на корпусе данного изделия.

Диски DVD-R/DVD-RW/DVD-R SL (однослойные)/DVD-R DL (двухслойные)

- Воспроизведение нефинализированных дисков, записанных в Video-формате (видеорежиме), невозможно.
- Воспроизведение дисков, записанных в формате Video Recording (VR-режиме), невозможно.
- Воспроизведение дисков DVD-R DL (двухслойных), записанных с помощью метода записи Layer Jump, невозможно.
- Для получения подробной информации о режиме записи, обратитесь к изготовителю носителя, записывающего устройства или программного обеспечения для записи.

Диски CD-R/CD-RW

- Воспроизведение нефинализированных дисков невозможно.
- Диски CD-R/CD-RW, записанные в устройстве для записи музыкальных CD или на компьютере, могут не воспроизводиться по причине характеристик диска, царапин или грязи на диске или грязи, царапин или конденсата на линзах встроенного привода.
- Диски, записанные на компьютере, могут не воспроизводиться в зависимости от записывающего устройства, программы для записи, их настроек и других внешних факторов.
- Выполните запись в правильном формате. (Для получения подробной информации обратитесь к изготовителю носителя, записывающего устройства или программного обеспечения для записи.)
- Названия и другая текстовая информация, записанная на диске CD-R/CD-RW, может не отображаться на данном издании (в случае звуковых данных (CD-DA)).
- Прочтите меры предосторожности на дисках CD-R/CD-RW перед их использованием.

Общая информация об устройстве памяти USB

- Не оставляйте устройство памяти USB в местах, подверженных воздействию высоких температур.
- В зависимости от используемого устройства памяти USB данное изделие может не распознать устройство или не воспроизвести записанные файлы надлежащим образом.
- Текстовая информация некоторых аудио- и видеофайлов может отображаться неверно.
- Используйте правильные расширения файлов.
- После запуска воспроизведения файлов на устройстве памяти USB со сложной иерархией папок возможна небольшая задержка.
- Операции могут варьироваться в зависимости от типа устройства памяти USB.

- Воспроизведение музыки с устройства памяти USB может быть невозможно из-за характеристик файла, размера файла, записанного приложения, среды воспроизведения, условий хранения и т.д.

Совместимость USB-накопителя

- ➔ Чтобы узнать подробнее о совместимости USB-накопителя с данным устройством, см. *Технические характеристики* на стр. 46.
- Протокол: bulk
- USB-накопитель нельзя подключать к данному устройству через USB-хаб (концентратор).
- USB-накопитель, разбитый на разделы, не совместим с данным устройством.
- Надежно прикрепите USB-накопитель во время транспортировки. Не допускайте падения USB-накопителя на пол, где он может быть поврежден педалью газа или тормоза.
- Воспроизведение аудиофайлов, содержащих графические данные, может начинаться с незначительной задержкой.
- Некоторые USB-накопители, будучи подключенными к данному устройству, могут вызывать шум в радиоприемнике.
- Не подключайте в гнездо другие устройства, кроме USB-накопителя.

Последовательность аудиофайлов на USB-накопителе
На USB-накопителе последовательность аудиофайлов может отличаться.

Использование руководств и дополнительной информации

- Данное издание несовместимо с картами Multi Media Card (MMC).
- Файлы, имеющие защиту авторского права, не воспроизводятся.

Общая информация о файлах DivX

Примечания, относящиеся только к DivX-файлам

- Надлежащее функционирование гарантируется только для DivX-файлов, загруженных с сайтов партнеров DivX. Несанкционированные DivX-файлы могут не функционировать надлежащим образом.
- Платные файлы DRM не будут функционировать до начала воспроизведения.
- Данное издание может отображать файл DivX длительностью до 1 590 минут 43 секунд. Операции поиска свыше установленного времени запрещены.
- Для воспроизведения файлов DivX VOD требуется предоставить идентификационный код данного изделия провайдеру DivX VOD. Подробно об идентификационных кодах см. *Отображение регистрационного кода DivX VOD* на стр. 28.
- Подробное о версиях видео в формате Divx, которое можно воспроизводить на данном устройстве, см. в *Технические характеристики* на стр. 46.

- Подробную информацию о DivX можно найти на следующем сайте:
<http://www.divx.com/>

Файлы субтитров DivX

- Можно использовать файлы субтитров в формате Srt с расширением ".srt".
- Для каждого файла DivX используется только один файл субтитров. Несколько файлов субтитров использоваться не могут.
- Файлы субтитров, имена которых до расширения совпадают с именем файл DivX, ассоциируются с файлом DivX. Последовательности символов до расширения должны точно совпадать. Однако если имеется только один файл DivX и один файл субтитров в одной папке, эти файлы ассоциируются даже в том случае, если имена не совпадают.
- Файл субтитров необходимо хранить в той же папке, что и файл DivX.
- Допускается использовать до 255 файлов субтитров. Файлы субтитров свыше этого количества не будут распознаны.
- В имени файла субтитров можно использовать до 64 символов, включая расширение. Если в имени файла используется больше 64 символов, такой файл может быть не распознан.
- Кодировка символов должна соответствовать стандарту ISO-8859-1. Использование символов, не соответствующих ISO-8859-1, может привести к искаженному отображению этих символов.
- Возможно искаженное отображение субтитров, если отображаемые символы в файле субтитров содержат контрольный код.
- Субтитры и видео в материалах с большей скоростью передачи данных могут синхронизироваться не полностью.
- Если множественные субтитры запрограммированы для отображения в течение короткого времени, например 0,1 секунды, такие субтитры могут не отображаться в установленном время.

Таблица совместимости носителей информации

Общие

- Максимальное время воспроизведения аудиофайла, хранящегося на диске: 60 ч
- Максимальное время воспроизведения аудиофайла, хранящегося на устройстве памяти USB: 7,5 ч (450 минут)

CD-R/-RW

Файловая система: ISO9660 level 1.ISO9660 level 2.Romeo, Joliet
UDF 1.02/1.50/2.00/2.01/2.50
Максимальное количество папок: 300
Максимальное количество файлов: 999
Воспроизводимые типы файлов: MP3, WMA, AAC, WAV, DivX, MPEG1, MPEG2, MPEG4

DVD-R/-R SL/-R DL/DVD-RW

Файловая система: ISO9660 level 1.ISO9660 level 2.Romeo, Joliet
UDF 1.02/1.50/2.00/2.01/2.50
Максимальное количество папок: 300
Максимальное количество файлов: 3 500
Воспроизводимые типы файлов: MP3, WMA, AAC, WAV, DivX, MPEG1, MPEG2, MPEG4

Устройство памяти USB

Файловая система: FAT16/FAT32
Максимальное количество папок: 300
Максимальное количество файлов: 15 000
Воспроизводимые типы файлов: MP3, WMA, AAC, WAV, MPEG4, JPEG, BMP

Совместимость с MP3

- Вер. Версия 2.x тега ID3 имеет приоритет, если присутствуют версии 1.x и вер. 2.x.
- Данное изделие не поддерживает следующие форматы: MP3i (интерактивный MP3), mp3 PRO, плейлист m3u

CD-R/-RW

Расширение файла: .mp3
Скорость передачи данных: От 8 кбит/с до 320 кбит/с (CBR), VBR
Частота выборки: От 16 кГц до 48 кГц (32 кГц, 44,1 кГц, 48 кГц для акцентирования)
Ter ID3: Ter ID3 вер. 1.0, 1.1, 2.2, 2.3

DVD-R/-R SL/-R DL/DVD-RW

Расширение файла: .mp3
Скорость передачи данных: От 8 кбит/с до 320 кбит/с (CBR), VBR
Частота выборки: От 16 кГц до 48 кГц (32 кГц, 44,1 кГц, 48 кГц для акцентирования)
Ter ID3: Ter ID3 вер. 1.0, 1.1, 2.2, 2.3

Устройство памяти USB

Расширение файла: .mp3
Скорость передачи данных: От 8 кбит/с до 320 кбит/с (CBR), VBR
Частота выборки: От 8 кГц до 48 кГц
Ter ID3: Ter ID3 вер. 1.0, 1.1, 2.2, 2.3, 2.4

Совместимость с WMA

- Данное изделие не поддерживает следующие форматы: Windows Media™ Audio 9 Professional, Lossless, Voice

CD-R/-RW

Расширение файла: .wma
Скорость передачи данных: От 5 кбит/с до 320 кбит/с (CBR), VBR
Частота выборки: От 8 кГц до 48 кГц

DVD-R/-R SL/-R DL/DVD-RW

Расширение файла: .wma
Скорость передачи данных: От 5 кбит/с до 320 кбит/с (CBR), VBR
Частота выборки: От 8 кГц до 48 кГц

Устройство памяти USB

Расширение файла: .wma
Скорость передачи данных: От 5 кбит/с до 320 кбит/с (CBR), VBR
Частота выборки: От 8 кГц до 48 кГц

Совместимость с WAV

- Частота выборки, отображенная на экране, может быть округлена.

Устройство памяти USB

Расширение файла: .wav
Формат: Линейный PCM (LPCM)
Частота выборки: От 16 кГц до 48 кГц
Биты дискретизации: 8 бит и 16 бит

Совместимость с AAC

- Данное изделие воспроизводит AAC-файлы, закодированные с помощью iTunes.

CD-R/-RW

Расширение файла: .m4a
Скорость передачи данных: От 8 кбит/с до 320 кбит/с (CBR)
Частота выборки: От 8 кГц до 44,1 кГц

DVD-R/-R SL/-R DL/DVD-RW

Расширение файла: .m4a
Скорость передачи данных: От 8 кбит/с до 320 кбит/с (CBR)
Частота выборки: От 8 кГц до 44,1 кГц

Устройство памяти USB

Расширение файла: .m4a
Скорость передачи данных: От 8 кбит/с до 320 кбит/с (CBR)
Частота выборки: От 8 кГц до 48 кГц

Совместимость с DivX

- Данное изделие не поддерживает следующие форматы: формат DivX Ultra, файлы DivX без видеоданных, файлы DivX, закодированные с помощью аудиокодека LPCM (Линейный PCM)
- В зависимости от состава информации о файле, например числа аудиопотоков, возможна небольшая задержка во время запуска воспроизведения на дисках.
- Если размер файла составляет более 4 Гб, воспроизведение будет остановлено до его завершения.
- Содержимое файлов DivX может накладывать запрет на выполнение некоторых специальных операций.
- Файлы с большей скоростью передачи данных не всегда воспроизводятся корректно. Стандартная скорость передачи данных составляет 4 Мбит/с для CD и 10,08 Мбит/с для DVD.
- Файлы DivX, хранящиеся на устройстве памяти USB не воспроизводятся.

CD-R/-RW

Расширение файла: .avi/.divx
Профиль (Версия DivX): Домашний кинотеатр вер. 3.11/вер. 4.x/вер. 5.x/вер. 6.x
Совместимый аудиокодек: MP3, Dolby Digital
Скорость передачи данных (MP3): От 8 кбит/с до 320 кбит/с (CBR), VBR
Частота выборки (MP3): От 16 кГц до 48 кГц (32 кГц, 44,1 кГц, 48 кГц для акцентирования)
Максимальный размер изображения: 720 x 576 пикселей
Максимальный размер файла: 4 Гб

DVD-R/-R SL/-R DL/DVD-RW

Расширение файла: .avi/.divx
Профиль (Версия DivX): Домашний кинотеатр вер. 3.11/вер. 4.x/вер. 5.x/вер. 6.x
Совместимый аудиокодек: MP3, Dolby Digital
Скорость передачи данных (MP3): От 8 кбит/с до 320 кбит/с (CBR), VBR
Частота выборки (MP3): От 16 кГц до 48 кГц (32 кГц, 44,1 кГц, 48 кГц для акцентирования)
Максимальный размер изображения: 720 x 576 пикселей
Максимальный размер файла: 4 Гб

Совместимость видеофайлов (USB)

- Файлы могут не воспроизводиться должным образом. Причиной этому может быть среда, в которой был создан файл, или содержимое файла.
- В зависимости от приложения, использованного для кодирования WMA-файлов, данное изделие может не функционировать надлежащим образом.
- В зависимости от версии программы Windows Media™ Player, использованной для кодировки WMA-файлов,

возможно некорректное отображение названий альбомов и другой текстовой информации.

- Воспроизведение аудиофайлов, содержащих графические данные, может начинаться с незначительной задержкой.
- Данное изделие несовместимо с передачей данных с пакетной записью.
- Данное изделие может распознавать до 32 символов, начиная с первого символа, включая расширение файла и название папки. В зависимости от площади изображения, данное изделие может попытаться воспроизвести их с уменьшенным размером шрифта. Однако максимальное число символов, которые могут быть воспроизведены, зависит от ширины каждого символа и от площади изображения.
- Последовательность выбора папок или других операции могут меняться в зависимости от программы кодировки или записи.
- Независимо от длительности пустого фрагмента между песнями оригинальной записи воспроизведение сжатых аудиодисков выполняется с незначительными паузами между песнями.

.avi

Формат: MPEG-4

Совместимый видеокодек: MPEG-4

Совместимый аудиокодек: Линейный PCM (LPCM) MP3

Максимальное разрешение: 720 пикселей x 480/576 пикселей

Максимальная частота кадров: 30 кадров/с

- В зависимости от скорости передачи в битах воспроизведение файлов может быть невозможным.

.mp4

Формат: MPEG-4

Совместимый видеокодек: MPEG-4

Совместимый аудиокодек: AAC

Максимальное разрешение: 720 пикселей x 480/576 пикселей

Максимальная частота кадров: 30 кадров/с

- В зависимости от скорости передачи в битах воспроизведение файлов может быть невозможным.

.mov

Формат: MPEG-4

Совместимый видеокодек: MPEG-4

Совместимый аудиокодек: AAC/Линейный PCM (LPCM) MP3

Максимальное разрешение: 720 пикселей x 480/576 пикселей

Максимальная частота кадров: 30 кадров/с

- В зависимости от скорости передачи в битах воспроизведение файлов может быть невозможным.

Пример иерархической структуры

- Данное изделие присваивает номера папкам. Пользователь не может присваивать номера папкам.

Сведения об авторском праве и товарном знаке

Copyright (c) 1987, 1993, 1994

Члены правления университета Калифорнии. Все права защищены. Перераспределение и использование в источнике и двоичных формах с изменением и без него разрешается при соблюдении следующих условий:

1. Перераспределение кода источника должно оставлять в силе вышеупомянутое уведомление об авторских правах, этот список условий и следующую ответственность.
2. Перераспределения в двоичной форме должны воспроизводить вышеупомянутое уведомление об авторских правах, этот список условий и следующую ответственность в документации и/или других материалах, предоставляемых с раздачей.
3. Все рекламные материалы, в которых упоминаются функции или использование данного программного обеспечения, должны содержать фразу:

Данное изделие включает программное обеспечение, разработанное университетом Калифорнии, Беркли и его сотрудниками.

4. Ни название университета, ни имена ее сотрудников не могут быть использованы в качестве поддержки или продвижения продуктов, разработанных с использованием данного программного обеспечения, без предварительного письменного разрешения. ЭТО ПРОГРАММНОЕ ОБЕСПЕЧЕНИЕ ПРЕДОСТАВЛЯЕТСЯ ЧЛЕНАМИ ПРАВЛЕНИЯ И СОТРУДНИКАМИ "КАК ЕСТЬ", И ЛЮБЫЕ ЯВНЫЕ И КОСВЕННЫЕ ГАРАНТИИ, В ТОМ ЧИСЛЕ, НО НЕ ОГРАНИЧИВАЯСЬ КОСВЕННЫЕ ГАРАНТИИ КОММЕРЧЕСКОЙ ПРИГОДНОСТИ И СООТВЕТСТВИЕ ТРЕБОВАНИЯМ ДЛЯ ОПРЕДЕЛЕННОЙ ЦЕЛИ, НЕ ДЕЙСТВУЮТ. НИ В КОЕМ СЛУЧАЕ ЧЛЕНЫ ПРАВЛЕНИЯ ИЛИ СОТРУДНИКИ НЕ НЕСУТ ОТВЕТСТВЕННОСТИ ЗА ПРЯМОЙ, КОСВЕННЫЙ, СЛУЧАЙНЫЙ, СПЕЦИАЛЬНЫЙ, ИСКЛЮЧИТЕЛЬНЫЙ УЩЕРБ (В ТОМ ЧИСЛЕ, НО НЕ ОГРАНИЧИВАЯСЬ ПРИОБРЕТЕНИЕ ЗАМЕНЯЕМЫХ ТОВАРОВ ИЛИ УСЛУГ, ПОТЕРЯ ИСПОЛЬЗОВАНИЯ, ДАННЫХ ИЛИ ПРИБЫЛИ; ИЛИ ПЕРЕРЫВ В ДЕЯТЕЛЬНОСТИ), ВЫЗВАННЫЙ И, СОГЛАСНО ЛЮБОЙ ТЕОРИИ ОТВЕТСТВЕННОСТИ, БУДУТ КОНТРАКТ, ОБЪЕКТИВНАЯ ОТВЕТСТВЕННОСТЬ ИЛИ ПРАВОНАРУШЕНИЯ (В ТОМ ЧИСЛЕ ХАЛАТНОСТЬ ИЛИ ИНОЕ), ВОЗНИКШИЙ В ЛЮБОМ СЛУЧАЕ В РЕЗУЛЬТАТЕ ИСПОЛЬЗОВАНИЯ ДАННОГО ПРОГРАММНОГО ОБЕСПЕЧЕНИЯ, ДАЖЕ ЕСЛИ РАССМОТРЕНА ВОЗМОЖНОСТЬ ТАКОГО УЩЕРБА

Bluetooth



Bluetooth® (слово и логотип) является зарегистрированным товарным знаком и принадлежит компании Bluetooth SIG, Inc.; использование PIONEER CORPORATION этих товарных знаков разрешено соответствующей лицензией. Прочие товарные знаки и торговые наименования принадлежат соответствующим владельцам.

WMA

Windows Media – это зарегистрированная торговая марка или торговая марка Microsoft Corporation в США и/или других странах. В данном изделии используются технологии, принадлежащие корпорации Microsoft, которые не разрешается использовать или распространять без лицензии от Microsoft Licensing, Inc.

DivX



Устройства с маркировкой DivX Certified® прошли испытания на качество видеоизображения DivX® (.divx, .avi). Если присутствует логотип DivX, это означает, что вы можете воспроизводить свои любимые фильмы в формате DivX. DivX®, DivX Certified® и сопутствующие логотипы являются товарными знаками DivX, LLC и используются по их лицензии. Это устройство с маркировкой DivX Certified® прошло тщательные испытания на воспроизведение видео в формате DivX®. Чтобы воспроизводить приобретенные фильмы в формате DivX, зарегистрируйте ваше устройство на сайте vod.divx.com. Ваш регистрационный код находится в разделе DivX VOD в меню настройки вашего устройства.

➔ *Отображение регистрационного кода DivX VOD на стр. 28*

ААС

ААС – это аббревиатура термина Advanced Audio Coding (Усовершенствованное кодирование аудиофайлов). Относится к стандарту технологии сжатия аудио, используемому в форматах MPEG-2 и MPEG-4. Для кодировки ААС-файлов можно использовать несколько приложений, от которых будут зависеть форматы файлов и расширения. Данное изделие воспроизводит ААС-файлы, закодированные с помощью iTunes.

Использование контента, связанного на основе приложения

Важно

Условия, необходимые для доступа с помощью данного изделия к услугам контента, связанного на основе приложения:

- На смартфон загружена последняя версия совместимого приложения связанного контента Pioneer для смартфона, доступного от провайдера услуг.
- Имеется действующая учетная запись у провайдера контентных услуг.
- Тарифный план смартфона.
- Примечание: если тарифный план для смартфона не предусматривает неограниченного использования данных, может взиматься дополнительная плата за доступ к контенту, связанному на основе приложения, через сети 3G, EDGE и/или LTE (4G).
- Соединение с Интернетом через сеть 3G, EDGE, LTE (4G) или Wi-Fi.
- Дополнительный кабель с адаптером Pioneer для подключения iPhone к данному изделию.

Ограничения:

- Доступ к контенту, связанному на основе приложения, будет зависеть от наличия покрытия сотовой сети и/или сети Wi-Fi, необходимой для подключения смартфона к сети Интернет.
- Доступность услуги может быть ограничена географическим регионом. Для получения дополнительной информации свяжитесь с провайдером услуги связанного контента.
- Возможность доступа данного изделия к связанному контенту может изменяться без уведомления и может зависеть от любой из следующих причин: проблемы совместимости с будущими версиями встроенного программного обеспечения смартфона; проблемы совместимости с будущими версиями приложений связанного контента для смартфона; изменениями или прекращением поддержки приложений связанного контента или услуг их провайдером.

Примечание о просмотре видео

Помните, что использование данной системы для коммерческого или публичного просмотра может представлять собой нарушение авторских прав, защищенных законодательством об авторском праве.

Примечание о просмотре DVD-Video

В данном изделии реализована технология защиты авторских прав, защищенная патентами США и другими правами на интеллектуальную собственность, принадлежащую Rovi Corporation. Обратный инжиниринг и дисассемблирование запрещены.

Примечание об использовании файлов MP3

В комплект данного изделия входит лицензия только для частного или некоммерческого использования, и лицензия не предусматривает использование данного изделия в коммерческих целях (т.е. с целью получения прибыли), для радиотрансляции в режиме реального времени (наземной, спутниковой, кабельной и/или с помощью других средств), передачи/потокowego воспроизведения через Интернет, внутренние сети и/или другие сети или сети распределения электронного содержания, например приложения платного аудиовоспроизведения или аудиопрограмм по запросу. Для данного использования требуется отдельная лицензия. Подробную информацию можно получить на сайте <http://www.mp3licensing.com>.

Надлежащее использование ЖК-экрана

Обращение с ЖК-экраном

- Если ЖК-экран подвергается длительному воздействию прямых солнечных лучей, он нагревается, что может привести к повреждению самого экрана. Если данное изделие не используется, сократите до минимума воздействие прямых солнечных лучей на ЖК-экран.
- ЖК-экран следует использовать в диапазоне температур, показанном в *Технические характеристики* на стр. 46.

- Не используйте ЖК-экран при температурах выше или ниже диапазона рабочей температуры, поскольку это может привести к нарушению нормальной работы ЖК-экрана и его повреждению.
- Для повышения различимости в автомобиле ЖК-экран не оснащен защитным покрытием. Не прикладывайте излишнее усилие при нажатии на экран, поскольку это может привести к его повреждению.
- Не толкайте ЖК-экран, поскольку это может привести к появлению на нем царапин.
- Ни в коем случае не прикасайтесь к ЖК-экрану ничем кроме пальцев во время использования функций сенсорной панели. Это может привести к появлению царапин на ЖК-экране.

Жидкокристаллический (ЖК) экран

- Если ЖК-экран расположен рядом с вентиляционным отверстием кондиционера, убедитесь, что выходящий из кондиционера воздух не дует на экран. Теплый воздух из обогревателя может повредить ЖК-экран, а холодный воздух может привести к образованию влаги внутри данного изделия, что также может привести к повреждениям.
- На ЖК-экране могут появиться небольшие черные или белые точки (яркие точки). Это является свойством ЖК-экрана и не указывает на неисправность.
- Если ЖК-экран подвергается воздействию прямых солнечных лучей, изображение на нем будет трудно различимо.
- При использовании сотового телефона антенна должна находиться на максимальном расстоянии от ЖК-экрана, чтобы предотвратить помехи видеосигнала в виде пятен и цветных полос.

Уход за ЖК-экраном

- При устранении пыли или очистке ЖК-экрана сначала выключите данное изделие, а затем очистите экран сухой мягкой тканью.
- Протирая ЖК-экран, не царапайте его поверхность. Не используйте агрессивные или абразивные чистящие вещества.

Светодиодная подсветка

Светоизлучающий диод используется внутри дисплея для подсветки ЖК-экрана.

- При низких температурах использование светодиодной подсветки может увеличить время задержки изображения и ухудшить качество изображения из-за характеристик

ЖК-экрана. Качество изображения улучшится при увеличении температуры.

- Срок службы светодиодной подсветки составляет более 10 000 часов. Однако он может уменьшиться в случае эксплуатации при высоких температурах.
- В конце срока службы светодиодной подсветки экран станет более тусклым и изображение больше не будет видимым. В этом случае обратитесь к своему дилеру или в ближайший авторизованный сервисный центр Pioneer.

Серийный номер

На этом рисунке показана информация о месяце и годе изготовления устройства.

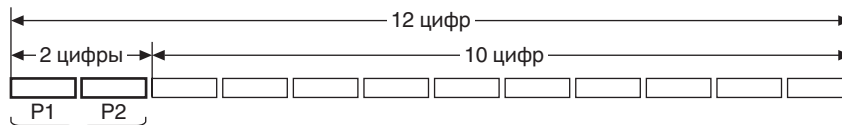

Дата изготовления оборудования

P1 - Год изготовления

Год	2001	2002	2003	2004	2005	2006	2007	2008	2009	2010
Символ	A	B	C	D	E	F	G	H	I	J

Год	2011	2012	2013	2014	2015	2016	2017	2018	2019	2020
Символ	K	L	M	N	O	P	Q	R	S	T

P2 - Месяц изготовления

Месяц	1	2	3	4	5	6	7	8	9	10	11	12
Символ	A	B	C	D	E	F	G	H	I	J	K	L

Технические характеристики

Общие

Номинальный источник питания	14,4 В пост. тока (допустимо от 10,8 В до 15,1 В)
Система заземления	Отрицательный тип
Максимальный потребляемый ток	10 А
Размеры (Ш × В × Г):	
DIN	
Корпус	178 мм × 100 мм × 157 мм
Передняя часть	188 мм × 118 мм × 11 мм
D	
Корпус	178 мм × 100 мм × 165 мм
Передняя часть	171 мм × 97 мм × 3 мм
Масса	1,6 кг

Дисплей

Размер экрана/соотношение сторон	6,2 дюймов - ширина/16:9 (действительная площадь экрана: 137,52 мм × 77,232 мм)
Пиксели	1 152 000 (2 400 × 480)
Метод отображения	Активное управление матрицей TFT
Система цветности	совместима с PAL/NTSC/PAL-M/PAL-N/ SECAM

Аудио

Максимальная выходная мощность	•50 Вт × 4 кан./4 Ω
	•50 Вт × 2 кан./4 Ω + 70 Вт × 1 кан./2 Ω (для сабвуфера)
Постоянная выходная мощность	22 Вт × 4 (от 50 Гц до 15 кГц, 5% КНИ, 4 Ω НАГРУЗКА, Задействованы оба канала)
Сопротивление нагрузки	4 Ω (от 4 Ω до 8 Ω [2 Ω для 1 канала] допустимое значение)
Уровень выходного сигнала предварительного выхода (макс.)	2,0 В
Эквалайзер (5-полосный графический эквалайзер):	

Частота	100 Гц/315 Гц/1,25 кГц/3,15 кГц/8 кГц
Усиление	±12 дБ
НРФ/ФВЧ	
Частота спада	50 Гц/63 Гц/80 Гц/100 Гц/125 Гц
Крутизна спада	-12 дБ/октаву
Сабвуфер/ФНЧ:	
Частота	50 Гц/63 Гц/80 Гц/100 Гц/125 Гц
Крутизна спада	-18 дБ/октаву
Усиление	от +6 дБ до -24 дБ
Фаза	Нормальная/Обратная
Подъем ЧХ низших звуковых частот:	
Усиление	от +12 дБ до 0 дБ

DVD-привод

Система проигрыватель DVD-Video, VCD, CD, MP3, WMA, AAC, DivX, MPEG	
Читаемые диски	DVD-VIDEO, VIDEO-CD, CD, CD-R, CD-RW, DVD-R, DVD-RW, DVD-RDL
Региональный код	5

Формат Сигнала:

Частота дискретизации 32 кГц/44,1 кГц/48 кГц/96 кГц
Разрядность 16 бит/20 бит/24 бит; линейн
Частотная характеристика от 5 Гц до 22 000 Гц (с DVD, при частоте выборки 48 кГц)
Соотношение сигнал-шум 91 дБ (1 кГц) (IEC-A network) (уровень RCA)

Уровень выходного сигнала:

Видео 1,0 В (размах)/75 Ω ($\pm 0,2$ В)
Число каналов 2 (стерео)
Формат декодирования MP3 MPEG-1 и 2 Audio Layer 3
Формат декодирования WMA версия 7, 7.1, 8, 9 (2-канальный звук) (Windows Media Player)
Формат декодирования AAC MPEG-4 AAC (декодирование только iTunes):
.....m4a (версия 10.6 и более ранние)
Формат декодирования DivX Домашний кинотеатр версий 3, 4, 5, 2, 6 (кроме Ultra и HD): .avi, .divx
Формат декодирования видео в формате MPEG MPEG-1, MPEG-2, MPEG-4 (Part 2)

USB

Стандарт USB:USB1.1, USB2.0 Full Speed, USB2.0 High Speed
Стандарт спецификаций USBUSB 2.0 высокая скорость (для видеофайлов)
Макс. ток 1,0 А
Класс USB Устройство MSC (Mass Storage Class)
Файловая система FAT16, FAT32
Формат декодирования MP3 MPEG-1 и 2 Audio Layer 3
Формат декодирования WMA версия 7, 7.1, 8, 9 (2-канальный звук) (Windows Media Player)
Формат декодирования AAC MPEG-4 AAC (декодирование только iTunes) (версия 10.6 и более ранние)
Формат сигнала WAVE Линейный PCM: wav
Частота сэмплирования. Линейная импульсно-кодовая модуляция: 16 кГц, 22,05 кГц, 24 кГц, 32 кГц, 44,1 кГц, 48 кГц
Формат декодирования JPEGjpeg, .jpg, .jpe
Семплирование пикселей 4:2:2, 4:2:0
Размер декодирования МАКС.: 8 192 (В) x 7 680 (Ш), МИН.: 32 (В) x 32 (Ш)
Формат декодирования видео MPEG4 Простой Профиль

Bluetooth

(AVN-290BT)

Версия Bluetooth 3.0 сертифицир
Выходная мощность +4 дБм Макс.
(Класс мощности 2)
Диапазон частоты от 2 400 МГц до 2 483,5 МГц

FM-тюнер

Частотный диапазон от 87,5 МГц до 108 МГц
Чувствительность 12 дБ(Ф) (1,1 микро В/75 Ω , моно, сигнал/шум: 30 дБ)
Соотношение сигнал-шум 72 дБ (сеть IEC-A)

СВ-тюнер

Частотный диапазон от 531 кГц до 1602 кГц (9 кГц)
Чувствительность 28 мкВ (отношение сигнал-шум: 20 дБ)
Отношение сигнал-шум 62 дБ (сеть IEC-A)

ДВ-тюнер

Частотный диапазон от 153 кГц до 281 кГц
Чувствительность 30 мкВ (отношение сигнал-шум: 20 дБ)
Отношение сигнал-шум 62 дБ (сеть IEC-A)

Примечание:

- В соответствии со статьей 5 закона Российской Федерации «О защите прав потребителей» и постановлением правительства Российской Федерации № 720 от 16.06.97 компания Pioneer Europe NV оговаривает следующий срок службы изделий, официально поставляемых на российский рынок.
- Автомобильная электроника: 6 лет
Прочие изделия (наушники, микрофоны и т.п.): 5 лет
- В целях совершенствования технические характеристики и конструкция могут быть изменены без предварительного уведомления.
 - Данное устройство произведено в Таиланде.

<http://www.pioneer-car.eu>

Посетите www.pioneer-rus.ru (или www.pioneer-car.eu) для регистрации приобретенного Вами изделия.

PIONEER CORPORATION

28-8, Honkomagome 2-chome, Bunkyo-ku,
Tokyo 113-0021, Japan

Корпорация Пайонир

28-8, Хонкомагомэ 2-чоме, Бункё-ку,
Токио 113-0021, Япония

Импортер ООО "ПИОНЕР РУС"

105064, Россия, г. Москва, Нижний Сусальный переулок,
дом 5, строение 19
Тел.: +7(495) 956-89-01

PIONEER EUROPE NV

Haven 1087, Keetberglaan 1, B-9120 Melsele, Belgium/Belgique
TEL: (0) 3/570.05.11

PIONEER ELECTRONICS (USA) INC.

P.O. Box 1540, Long Beach, California 90801-1540, U.S.A.
TEL: (800) 421-1404