

# AL-KO

QUALITY FOR LIFE

## BETRIEBSANLEITUNG AKKU-RASENTRIMMER GT 36 LI

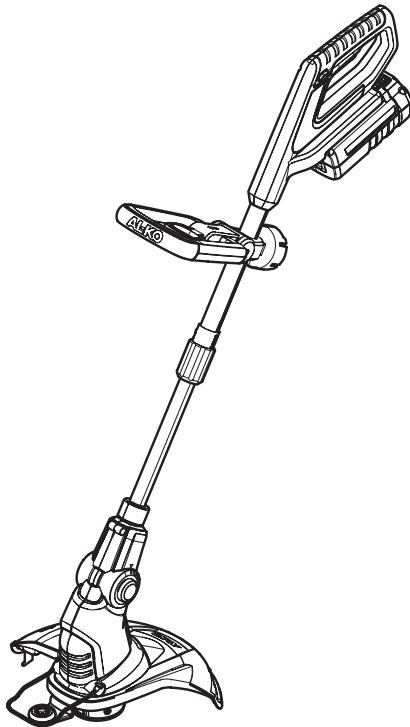

DE

EN

NL

FR

ES

IT

SL

HR

CS

SK

DA

SV

NO

FI

PL

LT

LV

RU

UK

HU



**Inhaltsverzeichnis**

D	Betriebsanleitung.....	7
EN	Instructions for use.....	15
NL	Gebruikershandleiding.....	23
FR	Mode d'emploi.....	32
ES	Manual de instrucciones.....	41
IT	Istruzioni per l'uso.....	50
SL	Navodila za uporabo.....	59
HR	Upute za uporabu.....	67
CS	Návod k provozu.....	75
SK	Návod na použitie.....	83
DA	Brugsanvisning.....	91
SV	Bruksanvisning.....	99
NO	Bruksanvisning.....	107
FI	Käyttöohje.....	115
PL	Instrukcja eksploatacji.....	123
LT	Eksploatacijos instrukcija.....	132
LV	Lietošanas instrukcija.....	140
RU	Руководство по эксплуатации.....	148
UK	Посібник з експлуатації.....	157
HU	Üzemeltetési útmutató.....	166

© 2015

AL-KO KOBER GROUP Kötz, Germany

This documentation or excerpts therefrom may not be reproduced or disclosed to third parties without the express permission of the AL-KO KOBER GROUP.

01

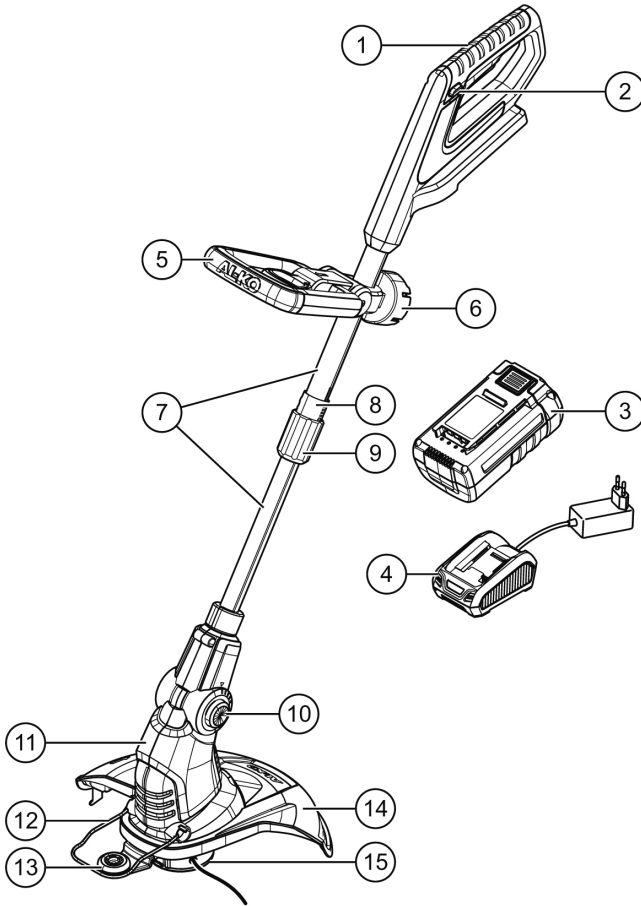

02

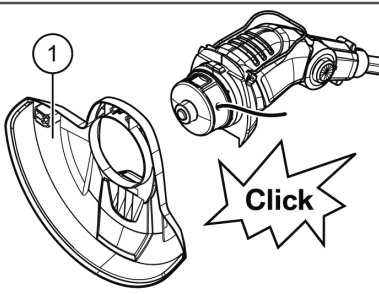



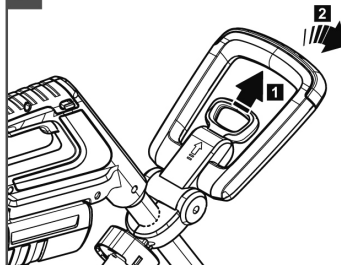

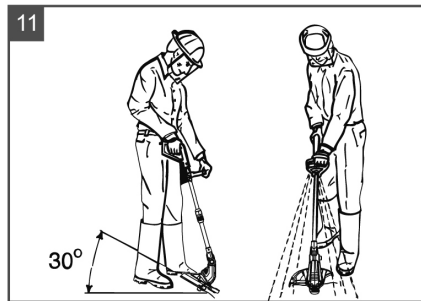
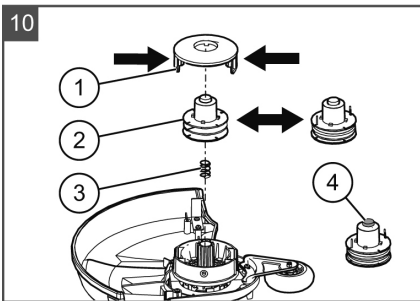
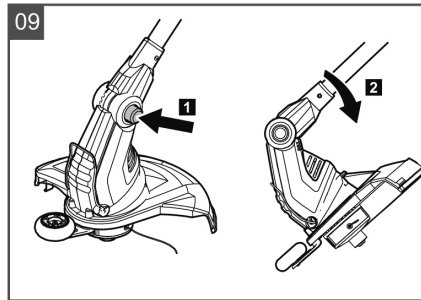
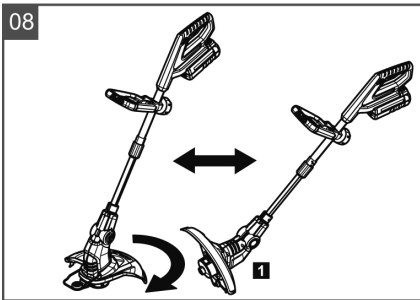
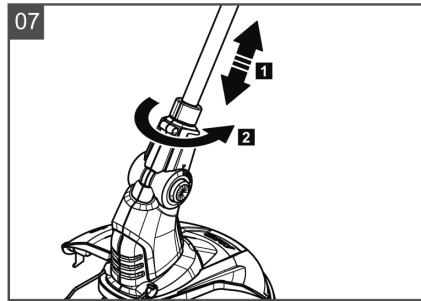
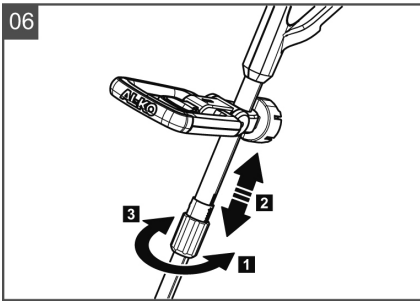
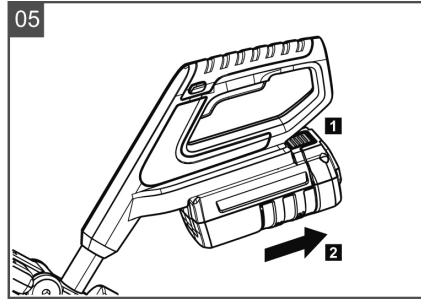
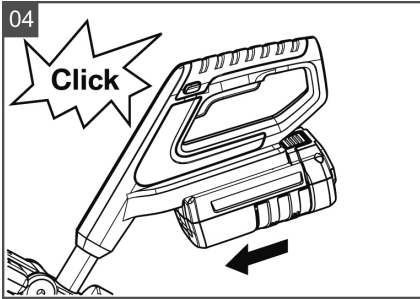

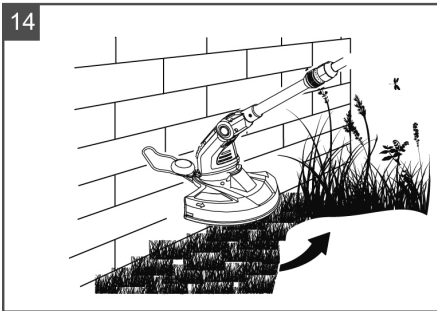
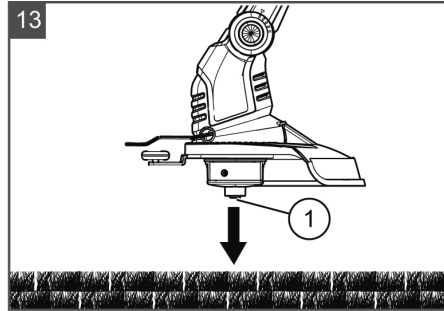
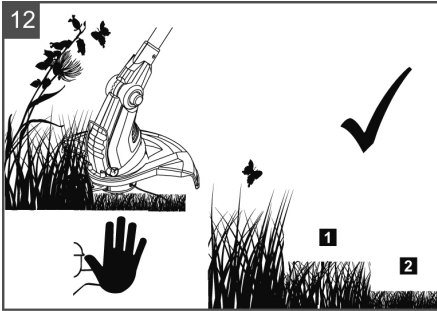
03







	<b>GT 36 Li</b> EN 786, 5.1.1
	EN 28662-1:1992 < 0,5 m/s <sup>2</sup> K = 1,5 m/s <sup>2</sup>
	DIN EN ISO 3744:2010 L <sub>PA</sub> 70,6 dB(A) k = 3,0 dB(A)
	L <sub>WA</sub> 90,6 dB(A)
	
	IPX0
	30 cm
	2,4 kg / 3,8 kg mit Akku
	<b>Akku Lithium-Ionen</b>
	36 V
	4,0 Ah (Lithium-Ion)
	ca. 90 min
	ca. 60 min.

## ORIGINAL-BETRIEBSANLEITUNG

### Inhaltsverzeichnis

Zu diesem Handbuch.....	7
Produktbeschreibung.....	7
Technische Daten.....	8
Sicherheitshinweise.....	8
Montage.....	9
Inbetriebnahme.....	10
Bedienung.....	10
Wartung und Pflege.....	11
Lagerung.....	11
Entsorgung.....	11
Hilfe bei Störungen.....	12
Garantie.....	12
EG-Konformitätserklärung.....	13

### ZU DIESEM HANDBUCH

- Lesen Sie diese Dokumentation vor der Inbetriebnahme durch. Dies ist Voraussetzung für sicheres Arbeiten und störungsfreie Handhabung.
- Beachten Sie die Sicherheits- und Warnhinweise in dieser Dokumentation und auf dem Produkt.
- Diese Dokumentation ist permanenter Bestandteil des beschriebenen Produkts und soll bei Veräußerung dem Käufer mit übergeben werden.

### Zeichenerklärung



#### ACHTUNG!

Genaues Befolgen dieser Warnhinweise kann Personen- und / oder Sachschäden vermeiden.



Spezielle Hinweise zur besseren Verständlichkeit und Handhabung.

### PRODUKTBESCHREIBUNG

Diese Dokumentation beschreibt einen handgeführten Akku-Rasentrimmer.

#### Produktübersicht

Die Produktübersicht (1) gibt einen Überblick über das Gerät.

1-1	Oberer Handgriff
1-2	Sicherheitsschalter
1-3	Akku*
1-4	Ladegerät mit Netzstecker*
1-5	Zusatzhandgriff mit Kipphebel
1-6	Halter mit Zusatz-Fadenspule
1-7	Teleskopstiel
1-8	Obere Führungshülse
1-9	Untere Führungshülse
1-10	Feststellknopf für Schneidkopf
1-11	Schneidkopf mit Motor
1-12	Pflanzenschutzbügel
1-13	Führungsrad
1-14	Schutzschild mit Fadenabschneider
1-15	Fadenspule

\* Nicht im Lieferumfang enthalten  
Best.Nr. Akku 113280 / Best.Nr. Ladegerät 113281

### Symbole am Gerät

	Achtung! Besondere Vorsicht bei der Handhabung.
	Vor Inbetriebnahme Betriebsanleitung lesen!
	Gefahr durch herausgeschleuderte Gegenstände!
	Dritte aus dem Gefahrenbereich fernhalten.
	Der Abstand zwischen dem Gerät und Dritten muss mindestens 15 m betragen.
	Gerät vor Regen und Nässe schützen



Augen- und Gehörschutz tragen.

### Verstellbarer Teleskopstiel

Der Rasentrimmer ist mit einem verstellbaren Teleskopstiel ausgestattet. Damit kann das Gerät auf individuelle Körpergrößen eingestellt werden und der Motorkopf kann geschwenkt werden.

### Schwenkbarer und verstellbarer Schneidkopf

GT 36 Li ist mit einem schwenkbaren und in der Neigung verstellbaren Schneidkopf ausgestattet.

### Tippautomatik

Im Fadenkopf ist eine Tippautomatik (13-1) integriert, so dass bei laufendem Motor der Schneidfaden verlängert werden kann.

### Sicherheits- und Schutzeinrichtungen

#### Sicherheitsschalter

Der Sicherheitsschalter verhindert ein ungewolltes Auslösen des Geräts.



#### ACHTUNG!

#### Verletzungsgefahr!

Sicherheits- und Schutzeinrichtungen dürfen nicht außer Kraft gesetzt werden.

### Bestimmungsgemäße Verwendung

Dieses Gerät ist zum Trimmen eines Rasenbodens im privaten Bereich bestimmt. Eine andere, darüber hinausgehende Anwendung gilt als nicht bestimmungsgemäß.

- Dieses Gerät ist nicht dafür bestimmt, durch Personen (einschließlich Kinder) mit eingeschränkten physischen, sensorischen oder geistigen Fähigkeiten oder mangels Erfahrung und/oder mangels Wissen benutzt zu werden, es sei denn, sie werden durch eine für ihre Sicherheit zuständige Person beaufsichtigt oder erhalten von ihr Anweisungen, wie das Gerät zu benutzen ist. Kinder sollten beaufsichtigt werden, um sicherzustellen, dass sie nicht mit dem Gerät spielen.



#### ACHTUNG!

Das Gerät darf nicht im gewerblichen Einsatz betrieben werden.

## TECHNISCHE DATEN



Die angegebenen Werte sind nach einem genormten Prüfverfahren ermittelt worden und können verwendet werden, um verschiedene Elektrowerkzeuge miteinander zu vergleichen.

Zudem eignen sich diese Werte, um Belastungen für den Benutzer, die durch Vibrationen entstehen, im Voraus einschätzen zu können.



#### WARNUNG!

Abhängig davon, wie das Elektrowerkzeug eingesetzt wird, können die tatsächlichen Vibrationswerte von dem angegebenen abweichen.

Ergreifen Sie Maßnahmen, um sich gegen Vibrationsbelastungen zu schützen. Berücksichtigen Sie dabei den gesamten Arbeitsablauf, also auch Zeitpunkte, zu denen das Elektrowerkzeug ohne Last arbeitet oder ausgeschaltet ist.

Geeignete Maßnahmen umfassen unter anderem eine regelmäßige Wartung und Pflege des Elektrowerkzeuges und der Werkzeugaufsätze, Warmhalten der Hände, regelmäßige Pausen sowie eine gute Planung der Arbeitsabläufe.

## SICHERHEITSHINWEISE



#### ACHTUNG!

Die Rotation der Schneidwerkzeuge dauert nach dem Abschalten des Motors noch an.

- Geeignete Kleidung, Augenschutz und Handschuhe tragen



#### WARNUNG!

Gehörschutz tragen um Gehörschäden vorzubeugen.

- Niemals Kindern oder nicht eingewiesenen Personen den Betrieb oder die Wartung der Maschine erlauben. Örtliche Bestimmungen können das Mindestalter der Bedienungsperson festlegen.
- Gebrauch der Maschine unterbrechen, wenn Personen, vor allem Kinder - oder Haustiere in der Nähe sind.
- Nur bei Tageslicht oder bei guter künstlicher Beleuchtung mähen.



- Vor Inbetriebnahme der Maschine, die Maschine auf Anzeichen von Verschleiß oder Beschädigung prüfen und notwendige Reparaturen durchführen lassen.
- Gerät niemals mit beschädigten oder fehlenden Schutzeinrichtungen benutzen.
- Immer Hände und Füße von der Schneideinrichtung entfernt halten, vor allem beim Einschalten des Motors.
- Verletzungsgefahr besteht durch jede Einrichtung, die zum Abschneiden der Fadenslänge dient.
- Nach dem Herausziehen eines neuen Fadens die Maschine immer in ihrer normale Arbeitsposition halten, bevor sie eingeschaltet wird.
- Nie metallische Schneidelemente montieren.
- Nur Original-Ersatzteile und Original-Zubehör verwenden.
- Akku immer entfernen
  - wenn das Gerät unbeaufsichtigt ist
  - vor Wartungsarbeiten
  - vor dem Reinigen des Geräts
  - vor dem Transport des Geräts
  - wenn das Gerät längere Zeit nicht benutzt wird
- Kühl- und Ansaugöffnungen frei von Verschmutzungen oder Gegenständen, wie lose Kleidung oder Haare, halten.
- Trotz der technischen und ergänzenden Schutzmaßnahmen verbleibt immer ein Restrisiko beim Arbeiten mit der Maschine.
- Griffe trocken und sauber halten.
- Fremdkörper im Arbeitsbereich entfernen.
- Gerät nur in technisch einwandfreiem Zustand benutzen.
- Schutzschild, Fadenkopf und Motor immer frei von Mährückständen halten.
- Körper und Kleidung vom Schneidwerk fernhalten.
- Personen, die mit dem Trimmer nicht vertraut sind, sollten den Umgang bei ausgeschaltetem Motor üben.
- Beim Arbeiten auf sicheren Stand achten.
- Gerät immer beidhändig bedienen.
- Dritte aus dem Gefahrenbereich fernhalten.
- Gerät nicht unbeaufsichtigt lassen.
- Bei Mäharbeiten am Hang immer unterhalb der Schneidvorrichtung stehen.
- Bei Arbeiten am Hang:
  - Niemals an einem glatten und rutschigen Abhang arbeiten.
  - Immer auf sicheren Stand achten.
  - Immer quer zum Hang mähen, niemals auf- oder abwärts.
  - Nicht an Hängen mit mehr als 10° Neigung arbeiten!
  - Besondere Vorsicht beim Wenden!
- Nach Kontakt mit einem Fremdkörper:
  - Motor ausschalten.
  - Gerät auf Schäden prüfen.
- Gerät nicht unter Einfluss von Alkohol, Drogen oder Medikamenten bedienen.
- Die Unfallverhütungsvorschriften sind einzuhalten.
- Gerät nicht Nässe oder Feuchtigkeit aussetzen.
- Kinder sind von den mit Akku bestückten Geräten fernzuhalten.
- Nur die dafür vorgesehenen Akkus in den Elektrowerkzeugen verwenden. *Der Gebrauch von anderen Akkus kann zu Verletzungen und Brandgefahr führen.*
- Gerät, Akku und Ladegerät vor Feuchtigkeit schützen. Nur in Räumen laden.
- Elektrowerkzeug nur von qualifiziertem Fachpersonal reparieren lassen und nur mit Original-Ersatzteilen. *Damit wird sichergestellt, dass die Sicherheit des Gerätes erhalten bleibt.*

## MONTAGE



### ACHTUNG!

Das Gerät darf erst nach vollständiger Montage betrieben werden.



### ACHTUNG!

Akku erst einsetzen, wenn das Gerät vollständig zusammengebaut ist.

## Schutzschild montieren



Das im Schutzschild integrierte Messer schneidet den Schneidfaden automatisch auf die optimale Länge.

1. Schutzschild (2-1) auf den Schneidkopf drücken.
2. Das Schutzschild muss hörbar am Schneidkopf einrasten (2).
3. Darauf achten, dass der Faden frei liegt.

### Montage Zusatzgriff

Die Halterung des Zusatzgriffs ist auf dem Teleskopstiel montiert. Die im Lieferumfang enthaltene Ersatz-Fadenspule ist in der Halterung integriert.

### Zusatzgriff

Mit dem Kipphebel im Zusatzgriff kann die Neigung des Griffs individuell angepasst werden.

## INBETRIEBNAHME



### ACHTUNG!

Vor Inbetriebnahme immer eine Sichtkontrolle durchführen.



### ACHTUNG!

Keine beschädigten Akkus verwenden. Brandgefahr!



### VORSICHT!

#### Brand- und Explosionsgefahr!

Ladegerät erwärmt sich beim Ladevorgang. Nicht auf leicht brennbaren Untergrund oder in brennbarer Umgebung betreiben.

### Akku laden

Für weitere Informationen zum Laden des Akkus, siehe separate Anleitung für den Akku und das Ladegerät.

### Akku einsetzen

1. Akku auf die Führung schieben, bis die Kontaktbuchse am Akku fest auf dem Kontaktstecker des Gerätes sitzt (4).

### Akku entnehmen

1. Arretierung (5-1) drücken.
2. Akku aus dem Gerät herausziehen (5-2).

### Teleskopstiel verstellen

1. Zum Lösen die untere Führungshülse nach rechts drehen (6-1).
2. Teleskopstiel individuell zur Körpergröße einstellen. Der Teleskopstiel kann um ca. 10 cm verlängert werden (6-2).
3. Zum Befestigen die untere Führungshülse nach links drehen (6-3).

### Schneidkopf schwenken

Um z. B. Rasenkanten zu trimmen, kann der Schneidkopf um 180° geschwenkt werden (7, 8).

1. Teleskopstiel leicht nach oben ziehen (7-1).
2. Gleichzeitig den Schneidkopf um 180° drehen bis der Schneidkopf einrastet (7-2).
3. Teleskopstiel nach unten einrasten lassen (7-1).

### Schneidkopf neigen

Mit verändertem Neigungswinkel kann auch an unzugänglichen Stellen getrimmt werden, z. B. unter Bänken, Vorsprüngen, etc.

1. Feststellknopf drücken (9-1).
2. Schneidkopf in der gewünschten Neigung einrasten (9-2).
3. Feststellknopf loslassen.



Schutz am Fadenabschneider vor der ersten Inbetriebnahme entfernen.

## BEDIENUNG

### Rasentrimmer starten

1. Einen sicheren Stand einnehmen.
2. Das Gerät mit beiden Händen halten. Dabei den Schneidkopf nicht auf dem Boden aufsetzen.
3. Mit einer Hand den Zusatzgriff, mit der anderen Hand den oberen Griff umfassen.
4. Sicherheitsschalter drücken.
5. Schalter im oberen Griff drücken und festhalten. Das Gerät läuft.
6. Den Rasentrimmer einige Augenblicke im Leerlauf laufen lassen. Der Schneidfaden wird dabei auf die richtige Länge abgeschnitten.
7. Wird der Schalter losgelassen, schaltet das Gerät ab.



Nach dem Ausschalten des Geräts dreht der Fadenschneidkopf noch einige Sekunden nach.

## Arbeitshinweise

- Gerät einschalten, bevor Sie sich dem zu schneidenden Gras nähern.
- Gerät leicht nach vorne neigen, langsam vorgehen (11).
- Gerät nach rechts und links schwenken, um das Gras zu schneiden (11).

Langes Gras muss schichtweise getrimmt werden. Immer von oben (12-1, 12-2) nach unten vorgehen.



Fadenkopf beim Arbeiten immer wieder auf den Rasen tippen. Die Tippautomatik sorgt stets für eine optimale Fadenlänge. (13)

- Pflanzenschutzbügel verwenden, um das Gerät auf die richtige Distanz zu Hindernissen zu halten (14).
- Gerät während der Arbeit nicht überbeanspruchen.
- Schnittgut nur bei stehendem Motor entfernen.



### ACHTUNG!

Der Vibrationswert während des Gebrauchs des Elektrowerkzeuges kann sich vom ausgewiesenen Wert unterscheiden, je nach Einsatz des Gerätes.

- Bei Überbeanspruchung des Akku-Rasentrimmers in sehr hohem Gras wird der Faden blockiert. Das Gerät sofort aus dem hohen Gras heben und entlasten. Es kann sonst zu dauerhaften Schäden am Motor kommen.
- Nach dem Gebrauch Akku entnehmen und Gerät auf Schäden überprüfen.

## WARTUNG UND PFLEGE



### ACHTUNG!

Vor allen Arbeiten am Gerät den Akku entfernen.

- Nach dem Gebrauch Akku entfernen und Maschine auf Beschädigung überprüfen.
- Elektrische Störungen nur von autorisierten Fachwerkstätten beheben lassen.
- Gerät nie verwenden wenn die Klinge des Fadenabschneiders fehlt oder beschädigt ist.
- Schutzschild, Fadenkopf und Motor immer frei von Mährückständen halten.
- Gerät nicht mit Wasser abspritzen! Eindringendes Wasser kann zu Störungen führen.

- Gerät nicht Nässe oder Feuchtigkeit aussetzen.
- Gerät in regelmäßigen Zeitabständen auf ordnungsgemäßen Zustand überprüfen.
- Keine Reinigungs- bzw. Lösungsmittel verwenden. Das Gerät kann damit irreparabel beschädigt werden.

## Fadenspule austauschen

(Ersatzfadenspule GT36Li Art. Nr. 113349)

1. Mit Druck auf die beiden Arretierungen die Abdeckung (10-1) öffnen.
2. Leere Fadenspule entfernen (10-2).
3. Neue Fadenspule einsetzen.
4. Darauf achten, dass die Feder wieder eingesetzt ist (10-3).
5. Faden nach außen fädeln. (10-4)
6. Abdeckung aufsetzen und Arretierungen einrasten.

## LAGERUNG

- Gerät und seine Zubehörteile nach jeder Benutzung reinigen.
- Gerät unzugänglich für Kinder und unbefugte Personen lagern.
- Gerät an einem trockenen, frostsicheren Ort lagern.
- Akku vor der Lagerung aus dem Gerät entnehmen.



Rasentrimmer am Griff aufhängen. Dadurch wird der Schneidkopf nicht unnötig belastet.

## ENTSORGUNG



### Ausgediente Geräte, Batterien oder Akkus nicht über den Hausmüll entsorgen!

Verpackung, Gerät und Zubehör sind aus recyclingfähigen Materialien hergestellt und entsprechend zu entsorgen.

- Akkus nur im entladenen Zustand entsorgen
- Der Benutzer ist zur Rückgabe der Batterien und Akkus verpflichtet. Diese können an den Verkaufsstellen unentgeltlich abgegeben werden.

Für die Entsorgung bestehen folgende Möglichkeiten:

- durch den Fachhandel
- eine mit dem CCR-Zeichen gekennzeichnete Rücknahmestation

## HILFE BEI STÖRUNGEN

Störung	Mögliche Ursache	Lösung
Motor läuft nicht	Akku entladen Akku ist nicht eingerastet oder hat sich gelöst Akku ist zu kalt oder zu heiß	Akku laden Sitz des Akkus prüfen und ggf. einrasten Akku leicht anwärmen oder abkühlen lassen
Motor läuft unterbrochen	Gerät defekt Schalter im oberen Griff ist defekt	Gerät einschicken
Trimmer vibriert	Fadenspule ist verschmutzt	Fadenspule reinigen, wenn nötig ersetzen
Akku-Betriebszeit fällt deutlich ab	Gras zu hoch oder zu feucht Schnitthöhe zu gering Akku entladen, da längere Zeit nicht genutzt Lebensdauer des Akkus verbraucht	Trocknen lassen, Schnitt höher einstellen Schnitt höher einstellen Akku laden Akku ersetzen. Nur Original-Zubehör vom Hersteller verwenden
Akku lässt sich nicht laden	Ladestecker oder Kontaktbuchse verschmutzt Akku oder Ladegerät defekt	Ersatzteile nach Ersatzteilkarte bestellen
Schneidfaden wird nicht nachgefördert	Fadenspule ist leer	Fadenspule austauschen



Bei Störungen, die nicht in dieser Tabelle aufgeführt sind oder die Sie nicht selbst beheben können, wenden Sie sich bitte an unseren zuständigen Kundendienst.

## GARANTIE

Etwaige Material- oder Herstellungsfehler am Gerät beseitigen wir während der gesetzlichen Verjährungsfrist für Mängelansprüche entsprechend unserer Wahl durch Reparatur oder Ersatzlieferung. Die Verjährungsfrist bestimmt sich jeweils nach dem Recht des Landes, in dem das Gerät gekauft wurde.

Unsere Garantiezusage gilt nur bei:

- beachten dieser Bedienungsanleitung
- sachgemäßer Behandlung
- verwenden von Original-Ersatzteilen

Die Garantie erlischt bei:

- eigenmächtigen Reparaturversuchen
- eigenmächtigen technischen Veränderungen
- nicht bestimmungsgemäßer Verwendung

Von der Garantie ausgeschlossen sind:

- Lackschäden, die auf normale Abnutzung zurückzuführen sind
- Verschleißteile, die auf der Ersatzteilkarte mit Rahmen [xxx xxx (x)] gekennzeichnet sind
- Verbrennungsmotoren (hier gelten die Garantiebestimmungen der jeweiligen Motorenhersteller)

Die Garantiezeit beginnt mit dem Kauf durch den ersten Endabnehmer. Maßgebend ist das Datum auf dem Kaufbeleg. Wenden Sie sich bitte mit dieser Erklärung und dem Original-Kaufbeleg an Ihren Händler oder die nächste autorisierte Kundendienststelle. Die gesetzlichen Mängelansprüche des Käufers gegenüber dem Verkäufer bleiben durch diese Erklärung unberührt.

**EG-KONFORMITÄTserklärung**

Hiermit erklären wir, dass dieses Produkt in der von uns in Verkehr gebrachten Ausführung, den Anforderungen der harmonisierten EU-Richtlinien, EU-Sicherheitsstandards und den produktspezifischen Standards entspricht.

**Produkt**

Akku-Rasentrimmer

**Typ**

GT 36 Li

**Hersteller**

AL-KO Geräte GmbH

Ichenhauser Str. 14

D-89359 Kötz

**Bevollmächtigter**

Andreas Hedrich

Ichenhauser Str. 14

D-89359 Kötz

**Seriennummer**

G1811816

**EU-Richtlinien**

2006/42/EC

2004/108/EC

2000/14/EC

2011/65/EU

**Harmonisierte Normen**

EN 50636-2-91: 2014

EN 55014-1

EN 55014-2

EN 61000-3-2

EN 61000-3-3

EN 60335-1: 2012/A11:2014

EN 62233

**Schalleistungspegel**

EN ISO 3744

gemessen / garantiert

91 / 96 dB(A)

**Benannte Stelle**

TÜV Industrie Service GmbH

TÜV Süd Gruppe

Westendstraße 199

80686 MUENCHEN

DEUTSCHLAND

**Konformitätsbewertung**

2000/14/EC Appendix VI

Kötz, 13.08.2014



Wolfgang Hergeth

Managing Director



## TRANSLATION OF THE ORIGINAL INSTRUCTIONS FOR USE

### Table of contents

About this manual.....	15
Product description.....	15
Technical data.....	16
Safety instructions.....	16
Installation.....	17
Start-up.....	17
Operation.....	18
Maintenance and care.....	19
Storage.....	19
Disposal.....	19
Help in case of malfunctions.....	20
Guarantee.....	20
EU declaration of conformity.....	21

### ABOUT THIS MANUAL

- Please read this document before starting to use the machine. This is essential for safe working and trouble-free handling.
- Comply with the safety and warning instructions in this documentation and on the product.
- This document is a permanent component of the described product, and should remain with the machine if it is sold to someone else.

### Explanation of symbols

 **CAUTION!**  
Following these warning instructions can help to avoid personal injuries and/or damage to property.

 Special instructions for ease of understanding and regarding handling.

### PRODUCT DESCRIPTION

This documentation describes a hand-operated battery lawn trimmer.

#### Product overview





The product overview (1) provides an overview of the machine.

1-1	Upper hand grip
-----	-----------------

1-2	Safety switch
1-3	Battery*
1-4	Charger with mains plug*
1-5	Auxiliary hand grip with tip lever
1-6	Holder with additional spool
1-7	Telescopic handle
1-8	Upper guide sleeve
1-9	Lower guide sleeve
1-10	Locking button for cutter head
1-11	Cutter head with motor
1-12	Plant protection bar
1-13	Guide wheel
1-14	Guard plate with line cutter
1-15	Spool

\* Not included in the scope of delivery Order no. Battery 113280 / Order no. Charger 113281

### Symbols on the machine

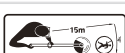
	Important! Take particular care during handling.
	Read the operating instructions before starting operation!
	Danger due to objects being thrown out!
	Keep other people out of the danger area.
	Make sure there is a gap of at least 15 m between the machine and other people.
	Protect the machine against rain and moisture
	Wear protective glasses and ear defenders.

### Adjustable telescopic handle

The lawn trimmer is equipped with an adjustable telescopic handle. This allows the machine to be set to individual body sizes, and allows the motor head to be swivelled.

### Swivelling and adjustable cutter head

GT 36 Li has a swivelling cutter head with an adjustable angle.

### Automatic tip

An automatic tip function (13-1) is equipped in the spool head, allowing the cutting line to be extended while the motor is running.

### Safety and protective devices

#### Safety switch

The safety switch prevents the machine from being switched on inadvertently.



#### CAUTION!

##### Risk of injury!

Do not deactivate safety and protective devices.

#### Designated use

This machine is intended for trimming a lawn in non-commercial applications. Any use not in accordance with this designated use shall be regarded as misuse.

- This tool is not intended to be used by people (including children) who have restricted physical, sensory or mental capabilities; neither is it intended to be used by people lacking experience and/or knowledge unless they are supervised by someone who is responsible for safety, or receive instructions from this supervisory person in how to operate the tool. Children should be supervised in order to make sure that they do not play with the tool.



#### CAUTION!

The machine is not allowed to be used in commercial applications.

### TECHNICAL DATA



The specified values have been established based on a standardised test process and can be used for comparing different electrical tools with one another.

In addition, these values are suitable for estimating in advance the loads to which the user is exposed due to vibration.



#### WARNING!

The actual vibration values may differ from those specified, depending on what the electrical tool is used for.

Take measures to protect yourself against vibration loads. In doing so, take account of the entire working process, i.e. also times during which the electrical tool is operating without load, or is switched off.

Suitable measures include regular maintenance and care of the electrical tool and the tool attachments, keeping your hands warm, taking regular breaks and planning the working sequences effectively.

### SAFETY INSTRUCTIONS



#### CAUTION!

The cutting tools continue to rotate even after the motor has been switched off.

- Wear suitable clothing, eye protection and gloves



#### WARNING!

Wear ear defenders to prevent impairment of hearing.

- Never allow children or uninstructed persons to operate or maintain the machine. Local regulations may specify the minimum age of people operating the machine.
- Stop using the machine when people, especially children (and also pets) are in the vicinity.
- Only mow during daylight hours or with good artificial lighting.
- Before taking the machine into operation, check the machine for signs of wear or damage and undertake the necessary repairs.
- Never use the machine if any protective devices are damaged or missing.
- Always keep hand and feet away from the cutting device, above all when switching on the motor.
- Any device that is used for cutting off the line represents a danger of injury.
- After pulling out a new line, always hold the machine in its normal working position before switching it on.
- Never fit metallic cutting elements.



- Only use genuine spare parts and genuine accessories.
- Always remove the battery
  - when the machine is unsupervised
  - before maintenance work
  - before cleaning the machine
  - before transporting the machine
  - if the machine is not going to be used for some time
- Keep cooling and intake openings free from contamination or objects such as loose clothing or hair.
- In spite of technical and additional protective measures, there is always a residual risk when working with the machine.
- Keep handles dry and clean.
- Remove foreign bodies from the working area.
- Only use the machine if it is in perfect technical condition.
- Always keep the guard plate, spool head and motor clear of mowing residues.
- Keep your body and clothing away from the blade system.
- People who are not familiar with the trimmer should practice handling it while the motor is turned off.
- Make sure you can stand securely when working.
- Always operate the machine with two hands.
- Keep other people out of the danger area.
- Do not leave the machine unsupervised.
- When mowing on a slope, always stand below the cutting device.
- When working on a slope:
  - Never work on a smooth and slippery slope.
  - Always ensure that you are standing securely.
  - Always mow across the slope, never down or up.
  - Do not work on slopes with a more than 10° gradient!
  - Pay particular attention when turning!
- After contact with a foreign object:
  - Switch off the motor.
  - Check the machine for damage.
- Do not operate the machine if you are under the influence of alcohol, drugs or medication.
- Comply with the accident prevention regulations.
- Do not get the machine wet or expose it to moisture.
- Keep children away from machines equipped with batteries.
- Only use batteries in the electrical implements that are intended for this purpose. *Using other batteries can lead to injuries and represents the risk of fire.*
- Protect the machine, battery and charger against moisture. Only charge indoors.
- Only have electrical machines repaired by qualified electricians, and only using genuine spare parts. *This ensures that the machine remains safe.*

## INSTALLATION



### CAUTION!

The machine is not allowed to be operated unless it has been fully assembled.



### CAUTION!

Do not insert the battery until the machine has been completely assembled.

## Installing the guard plate



The knife integrated in the guard plate automatically cuts the line to the optimum length.

1. Push the guard plate (2-1) onto the cutting head.
2. The guard plate must audibly engage on the cutting head (2).
3. Make sure the line is clear.

## Installation of auxiliary handle

The holder of the auxiliary handle is mounted on the telescopic handle. The supplied replacement spool is integrated in the holder.

## Auxiliary handle

The angle of the handle can be individually adjusted using the tip lever.

## START-UP



### CAUTION!

Always perform a visual check prior to start-up.

**CAUTION!**

Do not use damaged batteries. Danger of fire!

**CAUTION!****Danger of explosion and fire!**

The charger heats up during charging. Do not place it on a flammable surface or in a flammable environment.



Remove the guard on the line cutter before taking into operation for the first time.

**OPERATION****Starting the lawn trimmer**

1. Stand securely.
2. Hold the machine with both hands. Do not place the cutter head on the ground when doing this.
3. Hold the auxiliary handle in one hand and the upper grip with your other hand.
4. Press the safety switch.
5. Press the switch in the upper grip and hold it pressed. The machine runs.
6. Let the lawn trimmer run at idling speed for a few moments. This causes the cutting line to be cut off to the correct length.
7. The machine switches off when the switch is released.



After the machine has been switched off, the spool head continues to rotate for a few seconds.

**Working instructions**

- Switch on the machine before approaching the grass to be cut.
- Angle the machine forwards slightly, and walk forwards slowly (11).
- Sweep the machine to the right and left in order to cut the grass (11).

Long grass must be cut in several passes. Always proceed from top (12-1, 12-2) to bottom.



Tap the spool head on the ground from time to time when working. The automatic tip function always keeps the line at optimum length. (13)

- Use the plant protection car in order to hold the machine at the correct distance from obstacles (14).
- Do not overload the machine during work.
- Make sure the motor is stopped before you remove any cuttings.

**CAUTION!**

The vibration value during use of the electrical implement may differ from the indicated value, depending on what the machine is used for.

**Charging the battery**

For more information about charging the battery, refer to the separate instructions for the battery and the charger.

**Inserting the battery**

1. Push the battery along the guide until the contact socket on the battery is firmly located on the contact plug of the machine (4).

**Removing the battery**

1. Press the lock (5-1).
2. Pull the battery out of the machine (5-2).

**Adjusting the telescopic handle**

1. To release, turn the lower guide sleeve to the right (6-1).
2. Set the telescopic handle to the individual physique. The telescopic handle can be extended by approx. 10 cm (6-2).
3. To attach, turn the lower guide sleeve to the left (6-3).

**Swivelling the cutter head**

To trim lawn edges, for example, it is possible to swivel the cutter head through 180° (7, 8).

1. Pull the telescopic handle up slightly (7-1).
2. At the same time, turn the cutting head through 180° until the cutting head engages (7-2).
3. Allow the telescopic handle to engage at the bottom (7-1).

**Angling the cutter head**

By changing the pivot angle, it is also possible to trim areas that are difficult to access, e.g. under benches, overhangs, etc.

1. Press the locking button (9-1).
2. Engage the cutter head in the required angle (9-2).
3. Release the locking button.

- If the battery lawn trimmer is overloaded in very long grass, the line will be blocked. Immediately remove the machine from the long grass and reduce the load. Otherwise, the motor could be permanently damaged.
- After use, remove the battery and check the machine for damage.

## MAINTENANCE AND CARE



### CAUTION!

Remove the battery before starting any work on the machine.

- After use, remove the battery and check the machine for damage.
- Electrical malfunctions are only allowed to be rectified by authorised specialist workshops.
- Never use the machine if the blade of the line cutter is missing or damaged.
- Always keep the guard plate, spool head and motor clear of mowing residues.
- Do not spray the machine with water! Penetrating water can lead to malfunctions.
- Do not get the machine wet or expose it to moisture.
- Regularly check the machine is in good working order.
- Do not use any cleaning agents or solvents. They can cause irreparable damage to the machine.

### Changing the spool

(Replacement spool GT36Li art. no. 113349)

1. Press the two locking catches to open the cover (10-1).
2. Remove the empty spool (10-2).
3. Insert the new spool.

4. Make sure that the spring is re-inserted (10-3).
5. Guide the line to the outside. (10-4)
6. Put on the cover and engage the locking catches.

## STORAGE

- Clean the machine and its accessories after each use.
- Keep the machine out of reach of children and unauthorised persons.
- Store the machine in a dry place protected against frost.
- Remove the battery from the machine before putting it into storage.



Hang up the lawn trimmer by its handle. This avoids placing unnecessary load on the cutter head.

## DISPOSAL



**Do not dispose of worn-out machines or spent batteries (including rechargeable batteries) in domestic waste!**

The packaging, machine and accessories are made from recyclable materials, and must be disposed of accordingly.

- Dispose of batteries only after they have been discharged
- The user is obliged to return the batteries and rechargeable batteries. These can be returned to points of sale free of charge.

The following possibilities exist for disposal:

- By specialist dealers
- By a return centre marked with the CCR symbol

## HELP IN CASE OF MALFUNCTIONS

Malfunction	Possible cause	Solution
Motor does not run	Flat battery Battery is not engaged or has come loose Battery is too cold or too hot	Charge the battery Check the location of the battery and engage it if necessary Lightly warm up the battery or allow it to cool down
Motor does not stop	Machine defective Switch in top handle is defective	Send in the machine
Trimmer vibrates	Spool is contaminated	Clean the spool, renew it if necessary
Battery operating time is significantly shorter	Grass too long or too wet Cutting height too low Battery flat because not used for some time Battery service life expired	Let it dry, set a higher cut Raise the cutting height Charge the battery Renew the battery. Only use genuine accessories from the manufacturer
Battery cannot be charged	Charge plug or contact socket contaminated Battery or charger defective	Order spare parts acc. to the spare parts card
Additional cutting line is not supplied	Spool is empty	Changing the spool



If you encounter any malfunctions that are not listed in this table or which you cannot rectify yourself, please contact our responsible customer service.

## GUARANTEE

We will resolve any material or manufacturing faults on the machine during the legal warranty period for claims relating to faults, in accordance with our choice either to repair or replace. The legal warranty period is determined by the legislation of the country in which the machine was purchased.

Our warranty promise applies only if:

- these operating instructions are complied with
- the machine is handled correctly
- original spare parts have been used

The warranty becomes void if:

- unauthorised repair attempts
- unauthorised technical modifications
- non-intended use

The guarantee excludes:

- Paint damage that can be attributed to normal wear and tear
- Wear parts that are marked with [xxx xxx (x)] frame on the spare parts card
- Internal combustion engines (these are covered by the guarantee provisions of the corresponding engine manufacturers)

The guarantee period commences with purchase by the first end user. The date on the proof of purchase is decisive. In the event of a guarantee claim, please take this guarantee declaration and the original proof of purchase, and contact your dealer or the nearest authorised customer service centre. This statement does not affect the purchaser's statutory claims for defects against the vendor.

**EU DECLARATION OF CONFORMITY**

We hereby declare that this product in the version introduced into trade by us, complies with the requirements of the harmonised EU Directives, EU safety standards and the product-specific standards.

**Product**

Battery lawn trimmer

**Type**

GT 36 Li

**Manufacturer**

AL-KO Geräte GmbH

Ichenhauser Str. 14

D-89359 Kötz

**Duly authorised person**

Andreas Hedrich

Ichenhauser Str. 14

D-89359 Kötz

**Serial number**

G1811816

**EU Directives**

2006/42/EC

2004/108/EC

2000/14/EC

2011/65/EU

**Harmonised standards**

EN 50636-2-91: 2014

EN 55014-1

EN 55014-2

EN 61000-3-2

EN 61000-3-3

EN 60335-1: 2012/A11:2014

EN 62233

**Sound power level**

EN ISO 3744

measured / guaranteed

91 / 96 dB(A)

**Named position**

TÜV Industrie Service GmbH

TÜV Süd Group

Westendstraße 199

80686 MUNICH

GERMANY

**Conformity evaluation**

2000/14/EC Appendix VI

Kötz, 13.08.2014



Wolfgang Hergeth

Managing Director



## VERTALING VAN DE ORIGINELE GEBRUIKERSHANDLEIDING

### Inhoudsopgave

Over deze handleiding.....	23
Productbeschrijving.....	23
Technische gegevens.....	24
Veiligheidsinstructies.....	24
Montage.....	25
Ingebruikname.....	26
Bediening.....	26
Onderhoud en verzorging.....	27
Opslag.....	27
Verwijderen.....	27
Hulp bij storingen.....	29
Garantie.....	30
EG-conformiteitsverklaring.....	30

### OVER DEZE HANDLEIDING

- Lees deze documentatie vóór de ingebruikname door. Dit is een voorwaarde voor veilig werken en een storingsvrij gebruik.
- Neem de veiligheidsinstructies en waarschuwingen in deze documentatie en op het product in acht.
- Deze documentatie vormt een vast onderdeel van het beschreven product en moet bij verkoop aan de koper worden overhandigd.

### Verklaring van tekens



#### LET OP!

Het nauwkeurig opvolgen van deze waarschuwingeninstructies kan lichamelijk letsel en / of materiële schade voorkomen.



Speciale aanwijzingen voor meer duidelijkheid en een beter gebruik.

### PRODUCTBESCHRIJVING

Dit document beschrijft een grastrimmer met accu voor handbediening.

#### Productoverzicht

Het productoverzicht (1) biedt een overzicht over het apparaat.

1-1	Bovenste handgreep
1-2	Veiligheidsschakelaar
1-3	Accu*
1-4	Oplader met netstekker*
1-5	Extra handgreep met tuimelaar
1-6	Houder met extra draadspool
1-7	Telescopische steel
1-8	Bovenste geleidingshuls
1-9	Onderste geleidingshuls
1-10	Vastzetknop voor maaikop
1-11	Maaikop met motor
1-12	Plantbeschermingsbeugel
1-13	Geleidingswiel
1-14	Afschermkap met draadafsnijder
1-15	Draadspool

\* Niet bij de levering inbegrepen bestelnr. Accu 113280 / bestelnr. Oplader 113281

### Symbolen op het apparaat

	Let op! Vereist extra voorzichtigheid tijdens gebruik.
	Neem voor ingebruikname de gebruikershandleiding door!
	Risico op wegslingeren van voorwerpen!
	Houd anderen op afstand van de gevarezone.
	Houd tussen apparaat en andere personen minstens 15 m afstand.
	Bescherm het apparaat tegen regen en vocht.



Draag een veiligheidsbril en gehoorbescherming.

### Verstelbare telescopische steel

De grastrimmer is met een verstelbare telescopische steel uitgerust. Hiermee kan het apparaat aangepast worden aan de individuele lichaamslengte. De motorkop is zwenkbaar.

### Zwenkbare en verstelbare maaikop

De GT 36 Li is uitgerust met een zwenkbare maaikop, waarvan ook de hellingshoek kan worden ingesteld.

### Tipautomatiek

De draadkop beschikt over een tipautomatiek (13-1), zodat de maaidraad bij lopende motor kan worden verlengd.

### Veiligheids- en beveiligingsvoorzieningen

#### Veiligheidsschakelaar

De veiligheidsschakelaar verhindert dat het apparaat ongewild kan worden geactiveerd.



#### LET OP!

#### Risico op letsel!

Veiligheids- en beveiligingsvoorzieningen mogen niet buiten werking worden gesteld.

#### Reglementair gebruik

Dit apparaat is bedoeld voor het trimmen van gazons in particuliere tuinen. Een andere, hiervan afwijkende toepassing wordt beschouwd als niet-reglementair.

- Dit apparaat is niet voor gebruik bedoeld door kinderen of personen met beperkte fysieke, sensorische of geestelijke vaardigheden. Wanneer personen over weinig ervaring of kennis beschikken mag het apparaat alleen worden gebruikt onder begeleiding van een persoon die toezicht op de veiligheid houdt of die instructies kan geven over het juiste gebruik van het apparaat. Kinderen mogen niet alleen in de buurt van het apparaat komen, om te garanderen dat ze niet met het apparaat spelen.



#### LET OP!

Het apparaat mag niet voor commercieel gebruik worden ingezet.

## TECHNISCHE GEGEVENS



De vermelde waarden zijn conform een genormeerde testprocedure vastgesteld en kunnen worden gebruikt om verschillende elektronische apparaten met elkaar te vergelijken.

Bovendien zijn deze waarden geschikt om belastingen voor de gebruiker die door vibraties ontstaan van te voren te kunnen inschatten.



#### WAARSCHUWING!

Afhankelijk van de gebruikssituatie kunnen de daadwerkelijke vibratiewaarden van de vermelde waarden afwijken.

Wij adviseren u om maatregelen te treffen waarmee u zich tegen de belasting door vibratie beschermt. Neem hierbij het complete werkproces in acht, dus ook de tijdstippen waarop het elektronische apparaat zonder belasting werkt of is uitgeschakeld.

Tot geschikte maatregelen behoren onder meer een regelmatig onderhoud van het elektrische apparaat en de opzetstukken, het warmhouden van uw handen, regelmatige pauzes en een goede planning van het werkproces.

## VEILIGHEIDSINSTRUCTIES



#### LET OP!

Het messensysteem roteert na het uitschakelen van de motor nog na.

- Draag geschikte kleding, oogbescherming en handschoenen.



#### WAARSCHUWING!

Draag gehoorbescherming om schade aan het gehoor te voorkomen.

- Sta nooit toe dat kinderen of personen die niet zijn geïnstrueerd gebruik maken van de machine of er onderhoudswerkzaamheden aan verrichten. De plaatselijke voorschriften kunnen de minimumleeftijd van de bediener vastleggen.
- Stop het gebruik van het apparaat wanneer er personen (met name kinderen) of huisdieren in de buurt zijn.
- Maai uitsluitend bij daglicht of bij een goede kunstmatige verlichting.



- Controleer voordat u het apparaat gebruikt, of de machine beschadigd is of aan slijtage onderhevig is. Laat noodzakelijke reparaties uitvoeren.
- Gebruik het apparaat nooit wanneer beveiligingen ontbreken of beschadigd zijn.
- Houd altijd handen en voeten uit de buurt van het messensysteem, vooral bij het inschakelen van de motor.
- Bij het systeem dat de draad afsnijdt bestaat het risico op lichamelijk letsel.
- Nadat er een nieuwe draad uit de rol werd getrokken dient u het apparaat altijd in de normale werkpositie te houden voordat u hem inschakelt.
- Monteer nooit metallieke snij-elementen.
- Gebruik uitsluitend originele reserveonderdelen en origineel toebehoren.
- Verwijder de accu altijd
  - wanneer het apparaat zich niet onder toezicht bevindt
  - voor onderhoudswerkzaamheden
  - voor het reinigen van het apparaat
  - voor het transport van het apparaat
  - wanneer het apparaat langere tijd niet wordt gebruikt
- Houd koel- en aanzuigopeningen vrij van vuil of voorwerpen als losse kleding of haren.
- Ondanks de technische en extra veiligheidsmaatregelen is er altijd sprake van een resterend risico bij het apparaat.
- Houd grepen droog en schoon.
- Verwijder vreemde voorwerpen uit het te bewerken terrein.
- Gebruik het apparaat uitsluitend in onbeschadigde toestand.
- Houd afschermkap, draadkop en motor altijd vrij van maairesten.
- Blijf met uw lichaam en kleding bij het maaiwerk vandaan.
- Personen die nog niet vertrouwd zijn met de trimmer moeten het gebruik ervan oefenen terwijl de motor uitgeschakeld is.
- Houd tijdens de werkzaamheden een veilige werkpositie aan.
- Bedien het apparaat altijd met beide handen.
- Houd anderen op afstand van de gevarenzone.
- Laat het apparaat niet zonder toezicht achter.
- Blijf bij maaiwerkzaamheden op hellingen altijd beneden het snijmechanisme.
- Bij werkzaamheden op een helling:
  - Werk nooit op een gladde of glibberige helling.
  - Zorg er altijd voor dat het apparaat veilig en stevig staat.
  - Maai altijd dwars ten opzichte van de helling, nooit op- of afwaarts.
  - Werk niet op hellingen met een inclinatie van meer dan 10°!
  - Wees bijzonder voorzichtig bij het gebruik!
- Na aanraking met een vreemd voorwerp:
  - Motor uitzetten.
  - Apparaat controleren op beschadigingen.
- Bedien het apparaat niet als u onder invloed bent van alcohol, drugs of geneesmiddelen.
- Er moet worden voldaan aan de veiligheidsinstructies ter voorkoming van een ongeval.
- Stel het apparaat niet bloot aan vocht.
- Houd kinderen uit de buurt van apparaten waarin de accu geplaatst is.
- Gebruik uitsluitend de hiervoor bedoelde accu's in het elektrische gereedschap. *Het gebruik van andere accu's kan tot verwondingen en brandgevaar leiden.*
- Bescherm apparaat, accu en oplader tegen vocht. Laad alleen op in ruimtes.
- Laat elektrisch gereedschap uitsluitend door gekwalificeerd personeel repareren en uitsluitend met originele reserveonderdelen. *Zo wordt gegarandeerd dat de veiligheid van het apparaat behouden blijft.*

## MONTAGE



### LET OP!

Pas na de geheel voltooide montage mag het apparaat gebruikt worden.



### LET OP!

Plaats de accu pas wanneer het apparaat compleet in elkaar is gezet.

## Afschermkap monteren



Het in de afschermkap geïntegreerde mes snijdt de snijdraad automatisch op de optimale lengte af.

1. Druk de afschermkap (2-1) op de maaikop.
2. De afschermkap moet hoorbaar in de maaikop vastklikken (2).
3. Let erop dat de draad vrij ligt.

### Montage extra handgreep

De houder van de extra handgreep is op de telescopische steel gemonteerd. De in de leveringsomvang inbegrepen reservedraadspoel is in de houder geïntegreerd.

### Extra handgreep

Met de tuimelaar in de extra handgreep kan de hellingshoek van de handgreep individueel worden ingesteld.

## INGEBRUIKNAME



### LET OP!

Voer altijd een visuele controle uit vóór de ingebruikname.



### LET OP!

Gebruik geen beschadigde accu's. Brandgevaar!



### VOORZICHTIG!

#### Brand- en explosiegevaar!

Oplader wordt warm tijdens het laden. Niet gebruiken op een licht ontvlambare ondergrond of in een brandbare omgeving.

### Accu laden

Voor meer informatie over het opladen van de accu, zie de afzonderlijke handleiding voor de accu en de oplader.

### Accu plaatsen

1. Schuif de accu op de geleiding totdat de contactbus op de accu stevig op de contactstekker van het apparaat zit (4).

### Accu verwijderen

1. Druk de vergrendeling (5-1) in.
2. Trek de accu uit het apparaat (5-2).

### De telescopische steel instellen

1. Draai om los te maken de onderste geleidingshuls naar rechts (6-1).
2. Pas de telescopische steel aan de individuele lichaamslengte aan. De telescopische steel kan ca. 10 cm worden verlengd (6-2).
3. Draai om te bevestigen de onderste geleidingshuls naar links (6-3).

### Maaikop zwenken

Om bijv. de gazonranden te trimmen kan de maaikop 180° worden gedraaid (7, 8).

1. Trek de telescopische steel licht naar boven (7-1).
2. Draai tegelijkertijd de maaikop 180° tot de maaikop vastklikt (7-2).
3. Zet de telescopische steel naar onder vast (7-1).

### Maaikop buigen

Met de instelbare hellingshoek kan ook op slecht toegankelijke plaatsen worden gemaaid, bijv. onder banken, richels e.d.

1. Druk de vastzetknop in (9-1).
2. Zet de maaikop in de gewenste hellingshoek vast (9-2).
3. Laat de vastzetknop los.



Verwijder de bescherming op de draadafsnijder voor de eerste ingebruikname.

## BEDIENING

### De grastrimmer starten

1. Neem een veilige positie in.
2. Houd het apparaat met beide handen vast. Plaats hierbij de maaikop niet op de bodem.
3. Houd met de ene hand de extra handgreep vast en met de andere hand de bovenste handgreep.
4. Druk de veiligheidsschakelaar in.
5. Druk de schakelaar in de bovenste greep in en houd deze ingedrukt. Het apparaat is geactiveerd.
6. Laat de grastrimmer enkele tellen vrij draaien. De maaidraad wordt hierbij op de juiste lengte afgesneden.
7. Wanneer de schakelaar niet wordt ingedrukt, schakelt het apparaat zich uit.



Na het uitschakelen van het apparaat blijft de draadmaaikop nog enkele seconden draaien.

## Werkinstructies

- Schakel het apparaat in voordat u het gras nadert dat moet worden gemaaid.
- Houd het apparaat licht naar voren en ga langzaam voorwaarts (11).
- Zwenk het apparaat naar rechts en links om het gras te maaien (11).

Lang gras moet in etappes worden gemaaid. Werk altijd van boven (12-1, 12-2) naar beneden.



Raak met de draadkop tijdens het maaien steeds weer het gazon aan. De tipautomatiek zorgt continu voor een optimale draadlengte. (13)

- Gebruik een plantbeschermingsbeugel om het apparaat op de juiste afstand van hindernissen te houden (14).
- Het apparaat mag tijdens de werkzaamheden niet worden overbelast.
- Verwijder gemaaid materiaal alleen bij stilstaande motor.



### LET OP!

De vibratiewaarde tijdens het gebruik van het elektrische gereedschap kan afwijken van de aangegeven waarde, naargelang het gebruik van het apparaat.

- Wanneer de accu-grastrimmer in zeer hoog gras wordt overbelast, wordt de draad geblokkeerd. Til het apparaat direct uit het hoge gras en ontlast het apparaat. De motor kan anders onherstelbaar beschadigd raken.
- Verwijder na het gebruik de accu en controleer het apparaat op beschadigingen.

## ONDERHOUD EN VERZORGING



### LET OP!

Verwijder de accu vóór werkzaamheden aan het apparaat.

- Verwijder na het gebruik de accu en controleer de machine op beschadigingen.
- Elektrische storingen mogen uitsluitend worden verholpen door geautoriseerde, gespecialiseerde werkplaatsen.
- Gebruik het apparaat nooit wanneer het mes van de draadafsnijder ontbreekt of beschadigd is.
- Houd afschermkap, draadkop en motor altijd vrij van maairesten.

- Spuit het apparaat niet schoon met water! Binnendringend water kan tot storingen leiden.
- Stel het apparaat niet bloot aan vocht.
- Controleer het apparaat regelmatig op een correcte toestand.
- Gebruik geen schoonmaak- resp. oplosmiddelen. Het apparaat kan hierdoor onherstelbaar worden beschadigd.

## De draadspool vervangen

(reservedraadspool GT36Li art. nr. 113349)

1. Open met druk op de beide vergrendelingen de afdekking (10-1).
2. Verwijder de lege draadspool (10-2).
3. Plaats een nieuwe draadspool.
4. Let erop dat de veer weer is geplaatst (10-3).
5. Rijg draden naar buiten. (10-4)
6. Plaats afdekking en zet vergrendelingen vast.

## OPSLAG

- Reinig apparaat en toebehoren na elk gebruik.
- Bewaar het apparaat op een plek die ontgevaarlijk is voor kinderen en onbevoegde personen.
- Plaats de transformator op een droge plek waar deze beschermd is tegen vorst.
- Verwijder de accu alvorens het apparaat op te bergen.



Grastrimmer aan handgreep ophangen. Hierdoor wordt de maaikop niet onnodig belast.

## VERWIJDEREN



**Laat afgedankte apparaten, batterijen of accu's niet samen met huishoudelijk afval afvoeren!**

Verpakking, apparaat en toebehoren zijn vervaardigd van materialen die voor hergebruik geschikt zijn. Verwijder deze daarom dienovereenkomstig.

- Accu's alleen wegdoen in ontladen toestand
- De gebruiker is verplicht tot teruggave van de batterijen en accu's. Deze kunnen in de verkooppunten kosteloos worden afgegeven. Voor de afdanking bestaan er de volgende mogelijkheden:

- via de vakhandel
- via een afvalinzamelcentrum met CCR-aanduiding

## HULP BIJ STORINGEN

Storing	Mogelijke oorzaak	Oplossing
Motor draait niet	Accu leeg Accu is niet vastgeklikt of is losgekomen Accu is te koud of te warm	Accu laden Controleren of de accu vastzit en hem evt. vastklikken Accu lichtjes laten opwarmen of afkoelen
Motor draait onderbroken	Apparaat defect Schakelaar in bovenste greep is defect	Apparaat versturen
Trimmer vibreert	Draadspoel is vuil	Draadspoel reinigen, indien nodig vervangen
Het vermogen van de accu neemt duidelijk af	Gras te hoog of te nat Maaihoogte is te gering Accu leeg want langere tijd niet in gebruik Levensduur van accu verbruikt	Laten drogen, maaihoogte hoger instellen Maaihoogte hoger instellen Accu laden Accu vervangen. Gebruik alleen originele toebehoren van de fabrikant
Accu kan niet worden opgeladen	Laadstekker of contactbus vuil Accu of oplader defect	Reserveonderdeel van reserveonderdelenlijst bestellen
Maaidraad wordt niet toegevoerd	Draadspoel is leeg	De draadspoel vervangen



Bij storingen die niet in deze tabel worden vermeld of in geval van storingen die u niet zelf kunt oplossen, wendt u zich tot onze verantwoordelijke klantenservice a.u.b.

## GARANTIE

Eventueel binnen de wettelijke termijn voor aansprakelijkheid optredende materiaal- of fabricagefouten van het apparaat worden naar eigen oordeel door ons verholpen, hetzij door reparatie of door levering van een vervangend apparaat. De geldende termijn voor aansprakelijkheid hangt in elk geval af van de wetgeving in het land waarin het apparaat werd aangeschaft.

Onze garantie geldt alleen bij:

- inachtneming van deze gebruikershandleiding
- gebruik van het apparaat volgens het gebruiksdooel
- gebruik van originele reserveonderdelen

De garantie vervalt bij:

- eigenhandig uitgevoerde reparatiepogingen
- eigenhandig aangebrachte technische wijzigingen
- bij gebruik voor andere doeleinden dan het gebruiksdoel

Van de garantie zijn uitgesloten:

- lakschade opgetreden als gevolg van normaal gebruik
- Slijtageonderdelen die op de reserveonderdelenkaart met een kader [xxx xxx (x)] zijn aangeduid
- Verbrandingsmotoren (hierop zijn de garantiebepalingen van toepassing van de betreffende motorfabrikant)

De garantietermijn begint bij de aanschaf door de eerste eindgebruiker. Maatgevend is daarbij de datum op de kassabon. Ga met deze garantieverklaring en de originele kassabon naar uw dealer of naar de dichtstbijzijnde klantenservice. Deze verklaring laat het vorderingsrecht van de koper jegens de verkoper wegens defecten aan het apparaat onverlet.

## EG-CONFORMITEITSVERKLARING

Hierbij verklaren wij dat dit product in de door ons uitgebrachte uitvoering voldoet aan de eisen vastgelegd in de geharmoniseerde EU-richtlijnen, de EU-veiligheidsnormen en de standaardproductspecificaties.

### Product

Accu-grastrimmer

### Type

GT 36 Li

### Serienummer

G1811816

### Geluidsvermogensniveau

EN ISO 3744

gemeten / gegarandeerd

91 / 96 dB(A)

### Fabrikant

AL-KO Geräte GmbH

Ichenhauser Str. 14

D-89359 Kötz

### EU-richtlijnen

2006/42/EC

2004/108/EC

2000/14/EC

2011/65/EU

### Gevolmachtigde

Andreas Hedrich

Ichenhauser Str. 14

D-89359 Kötz

### Geharmoniseerde normen

EN 50636-2-91: 2014

EN 55014-1

EN 55014-2

EN 61000-3-2

EN 61000-3-3

EN 60335-1: 2012/A11:2014

EN 62233

### Beoordelende instantie

TÜV Industrie Service GmbH

TÜV Süd Gruppe

Westendstraße 199

80686 MÜNCHEN

DUITSLAND

### Beoordeling van conformiteit

2000/14/EC Appendix VI

Kötz, 13-8-2014



Wolfgang Hergeth

Managing Director



## TRADUCTION DU MODE D'EMPLOI ORIGINAL

### Table des matières

À propos de ce manuel.....	32
Description du produit.....	32
Caractéristiques techniques.....	33
Consignes de sécurité.....	33
Montage.....	35
Mise en service.....	35
Utilisation.....	35
Maintenance et entretien.....	36
Entreposage.....	36
Élimination.....	37
Aide en cas de pannes.....	38
Garantie.....	39
Déclaration de conformité CE.....	39

### À PROPOS DE CE MANUEL

- Lisez la présente documentation avant la mise en service. C'est la condition pour un travail sûr et une bonne maniabilité.
- Respectez les consignes de sécurité et les mises en garde indiquées dans cette documentation et sur le produit.
- La présente documentation fait partie intégrante du produit décrit et doit être remise à l'acheteur en cas de vente.

### Légende



#### ATTENTION!

Respecter à la lettre ces instructions de sécurité peut éviter les dommages corporels et / ou matériels.



Instructions spéciales pour une meilleure compréhension et maniabilité.

### DESCRIPTION DU PRODUIT

La présente documentation décrit un coupe-bordure sur batterie maniable à la main.

#### Aperçu du produit

L'aperçu du produit (1) donne une vue d'ensemble sur l'appareil.

1-1	Poignée supérieure
-----	--------------------

1-2	Interrupteur de sécurité
1-3	Batterie*
1-4	Chargeur avec fiche secteur*
1-5	Poignée supplémentaire avec levier basculant
1-6	Support avec bobine de fil additionnelle
1-7	Manche télescopique
1-8	Douille de guidage supérieure
1-9	Douille de guidage inférieure
1-10	Bouton de réglage pour tête de coupe
1-11	Tête de coupe avec moteur
1-12	Étrier de protection des plantes
1-13	Roulette de guidage
1-14	Panneau de protection avec coupe-fil
1-15	Bobine de fil

\* Non compris avec la réf. Batterie 113280 / réf. Chargeur 113281

### Symboles sur l'appareil

	Attention ! Une prudence particulière est requise lors de la manipulation.
	Lire le présent mode d'emploi avant la mise en service !
	Danger causé par des projections d'objets !
	Maintenir à distance les tierces personnes de la zone à risques.
	La distance entre l'appareil et des tiers doit être de 15 m minimum.
	Protéger l'appareil de la pluie et de l'humidité
	Porter une protection oculaire et auditive.



### Manche télescopique réglable

Le coupe-bordure est équipé d'un manche télescopique réglable. Celui-ci permet de régler l'appareil à la taille de l'opérateur et la tête motorisée peut être pivotée.

### Tête de coupe pivotante et réglable

Le modèle GT 36 Li est équipé d'une tête de coupe pivotante et dont l'inclinaison est réglable.

### Système de réglage automatique

La tête de coupe comporte un système de réglage automatique (13-1) permettant de rallonger le fil de coupe lorsque le moteur est en marche.

### Dispositifs de sécurité et de protection

#### Interrupteur de sécurité

L'interrupteur de sécurité permet d'éviter un déclenchement inopiné de l'appareil.



#### ATTENTION!

#### Risque de blessures !

Les dispositifs de sécurité et de protection ne doivent pas être mis hors service.

#### Utilisation conforme

Le présent appareil est destiné à la taille d'une pelouse dans la sphère privée. Toute autre utilisation ou toute utilisation allant au-delà des conditions d'exploitation est considéré comme non conforme.

- L'utilisation de cet appareil n'est pas conçue pour des personnes (y compris des enfants) aux facultés physiques, sensorielles ou psychiques restreintes, ou par celles manquant d'expérience ou sans les connaissances pertinentes, sous réserve que ces personnes soient placées sous surveillance pour leur sécurité ou qu'elles aient été instruites sur son utilisation adéquate. Les enfants doivent être surveillés afin qu'ils ne jouent pas avec cet appareil.



#### ATTENTION!

L'appareil n'est pas destiné à une utilisation professionnelle.

## CARACTÉRISTIQUES TECHNIQUES



Les valeurs indiquées ont été établies selon un procédé de contrôle normalisé et peuvent être utilisées pour la comparaison de différents outils électriques entre eux.

De plus, ces valeurs sont adaptées pour estimer préalablement les contraintes pour l'utilisateur dues aux vibrations.



#### AVERTISSEMENT!

En fonction de l'utilisation de cet outil électrique, les valeurs de vibration effectives peuvent varier de celles indiquées. Prenez des mesures pour vous protéger des contraintes dues aux vibrations. Tenez compte ici du déroulement du travail, c'est-à-dire des moments pendant lesquels l'outil électrique fonctionne sans charge ou qu'il est éteint.

Les mesures adaptées concernent notamment une maintenance et un entretien réguliers de l'outil électrique et des embouts, de maintenir les mains au chaud, de faire des pauses régulières et de bien planifier son travail.

## CONSIGNES DE SÉCURITÉ



#### ATTENTION!

La rotation de l'outil de coupe se poursuit après l'arrêt du moteur.

- Porter des vêtements adaptés et des protections pour les yeux



#### AVERTISSEMENT!

Porter une protection auditive pour prévenir de tout dommage de l'ouïe.

- Ne jamais autoriser que des enfants ou des personnes non autorisées utilisent ou participent à la maintenance de l'appareil. Il se peut que l'âge minimum de l'utilisateur soit fixé par des dispositions légales.
- Interrompre l'utilisation de la machine lorsque des personnes, en particulier des enfants ou des animaux domestiques, se trouvent à proximité.
- Tondre exclusivement quand il fait jour ou que les conditions climatiques sont bonnes.

- Avant de mettre la machine en service et après un choc, vérifier l'absence de dommages ou d'usure sur celle-ci et procéder aux réparations qui s'imposent.
- Ne jamais utiliser l'appareil avec des dispositifs de protection endommagés ou manquants.
- Tenir toujours éloignés les mains et les pieds du dispositif de coupe, surtout à la mise en route du moteur.
- Il existe un risque de blessure relatif aux dispositifs servant à la coupe de la longueur de fil.
- Après extraction d'un nouveau fil, maintenir systématiquement la machine dans sa position normale de travail avant de la mettre en service.
- Ne jamais monter d'éléments de coupe métalliques.
- Utiliser exclusivement des pièces de rechange et des accessoires d'origine.
- Retirer systématiquement la batterie
  - lorsque l'appareil est sans surveillance
  - avant les travaux de maintenance
  - avant de nettoyer l'appareil
  - avant le transport de l'appareil
  - lorsque l'appareil n'est pas utilisé pendant un certain temps
- S'assurer que les orifices de refroidissement et d'aspiration sont propres et qu'aucun objet ne les bouche, comme des vêtements ou des cheveux.
- En dépit des mesures de protection techniques et complémentaires, il demeure toujours un risque lors du travail avec la machine.
- S'assurer que les poignées sont sèches et propres.
- Retirer les corps étrangers présents dans la zone de travail.
- N'utilisez que des appareils dans un état impeccable.
- Retirer systématiquement tout résidu de tonte du panneau de protection, de la tête de coupe et du moteur.
- Éloigner le corps et les vêtements de l'outil de coupe.
- Les personnes non familiarisées avec l'outil de taille devraient s'exercer avec le moteur arrêté.
- Lors du travail, veiller à avoir une position assurée.
- Toujours utiliser l'appareil à deux mains.
- Maintenir à distance les tierces personnes de la zone à risques.
- Ne pas laisser l'appareil sans surveillance.
- Lors de travaux de tonte en pente toujours rester en dessous de l'outil de coupe.
- Pour les travaux en pente :
  - Ne jamais travailler sur une pente lisse et glissante.
  - Veiller toujours à avoir une position assurée.
  - Toujours tondre en travers de la pente, jamais dans le sens de la descente ou de la montée.
  - Ne jamais travailler sur une pente dont l'inclinaison est supérieure à 10° !
  - Une prudence particulière est requise lors des virages !
- Après être entré en contact avec un corps étranger :
  - arrêter le moteur.
  - Vérifier les dommages éventuels de l'appareil.
- L'appareil ne doit pas être utilisé sous l'emprise de l'alcool, de drogues ou de médicaments.
- Les prescriptions de prévention des accidents doivent être respectées.
- Ne pas exposer l'appareil à l'eau ou à l'humidité.
- Les enfants doivent être tenus à l'écart des appareils équipés de leur batterie.
- Dans les outils électriques, utiliser exclusivement les batteries prévues à cet effet. *L'utilisation d'autres batteries peut constituer une source de blessures et d'incendie.*
- Protéger l'appareil, la batterie et le chargeur de l'humidité. Ne pas recharger en extérieur.
- Ne faire réparer l'outil électrique que par du personnel spécialisé qualifié et uniquement avec des pièces d'origine. *En procédant ainsi, le maintien de la sécurité de l'appareil est garanti.*

## MONTAGE



### ATTENTION!

L'appareil ne doit être utilisé qu'après un montage complet.



### ATTENTION!

N'insérer la batterie que lorsque l'appareil est entièrement monté.

### Monter le panneau de protection



La lame intégrée au panneau de protection coupe automatiquement le fil de coupe à la longueur optimale.

1. Mettre le panneau de protection sur la tête de coupe (2-1).
2. Il faut entendre un bruit quand le panneau de protection s'enclenche sur la tête de coupe (2).
3. S'assurer que le fil n'est pas bloqué.

### Montage de la poignée supplémentaire

Le support de la poignée supplémentaire est monté sur le manche télescopique. La bobine de fil de rechange fournie avec la livraison est intégrée dans le support.

### Poignée supplémentaire

Le levier basculant dans la poignée supplémentaire permet d'adapter individuellement l'inclinaison de la poignée.

## MISE EN SERVICE



### ATTENTION!

Toujours effectuer un contrôle visuel avant la mise en service.



### ATTENTION!

Ne pas utiliser de batteries endommagées. Risque d'incendie !



### MISE EN GARDE!

#### Risque d'incendie et d'explosion !

Le chargeur chauffe pendant la charge. Ne pas utiliser sur un support ou dans un environnement inflammable.

### Charger la batterie

Pour des informations détaillées sur le chargement de la batterie, voir partie Notice pour la batterie et le chargeur.

### Insérer la batterie

1. Pousser la batterie sur son guide jusqu'à ce que ses contacts femelles soient bien en place sur le connecteur mâle de l'appareil (4).

### Retirer la batterie

1. Appuyer sur l'arrêtoir (5-1).
2. Retirer la batterie de l'appareil (5-2).

### Régler le manche télescopique

1. Pour défaire la douille de guidage inférieure, tourner vers la droite (6-1).
2. Régler le manche télescopique en fonction de sa taille. Le manche télescopique peut être allongé d'env. 10 cm (6-2).
3. Pour fixer la douille de guidage inférieure, tourner vers la gauche (6-3).

### Pivoter la tête de coupe

Pour couper les bordures de pelouse, la tête de coupe peut par ex. être inclinée de 180° (7, 8).

1. Tirer légèrement le manche télescopique vers le haut (7-1).
2. Simultanément, tourner la tête de coupe de 180° jusqu'à ce qu'elle s'enclenche (7-2).
3. Laisser s'enclencher le manche télescopique vers le bas (7-1).

### Incliner la tête de coupe

En modifiant l'angle d'inclinaison, il est également possible de dégager les endroits difficiles d'accès tels que les dessous de banc, les saillies, etc.

1. Appuyer sur le bouton de réglage (9-1).
2. Enclencher la tête de coupe avec l'inclinaison souhaitée (9-2).
3. Relâcher le bouton de réglage.



Retirer la protection du premier coupe-fil avant la première utilisation.

## UTILISATION

### Démarrer le coupe-bordure

1. Prendre une position assurée.
2. Tenir l'appareil avec les deux mains. Ne pas positionner la tête de coupe sur le sol pendant l'opération.
3. Saisir d'une main la poignée supplémentaire et de l'autre la poignée supérieure.
4. Appuyer sur l'interrupteur de sécurité.
5. Appuyer sur l'interrupteur de la poignée supérieure et maintenir en position. L'appareil est en marche.

6. Laisser tourner le coupe-bordure quelques instants à vide. Le fil de coupe est alors coupé à la bonne longueur.
7. Lorsque le commutateur est relâché, l'appareil se met hors service.



Après mise hors service de l'appareil, la tête de coupe à fil continue à tourner encore quelques secondes.

### Instructions de travail

- Mettre l'appareil en route avant de s'approcher de la pelouse à couper.
- Incliner légèrement l'appareil vers l'avant, procéder lentement (11).
- Incliner l'appareil de droite à gauche pour couper la pelouse (11)

L'herbe haute doit être coupée par étape. Procéder toujours du haut vers le bas (12-1, 12-2).



Pendant le travail, régler régulièrement la tête de coupe sur l'herbe. Le système de réglage automatique permet d'avoir en permanence une longueur optimale de fil. (13)

- Utiliser un étrier de protection des plantes pour maintenir l'appareil à bonne distance des obstacles (14).
- Ne pas trop solliciter l'appareil pendant le travail.
- Ne retirer les déchets que lorsque le moteur est à l'arrêt.



### ATTENTION!

Le niveau de vibration pendant le fonctionnement de l'appareil électrique peut être différent du niveau indiqué ; cela dépend de l'utilisation de l'appareil.

- En cas de sollicitation trop importante du coupe-bordure sur batterie dans des herbes très hautes, le fil se bloque. Sortir immédiatement l'appareil des herbes hautes et le délester. Cela pourrait sinon causer des dommages irréversibles au moteur.
- Retirer la batterie et vérifier la présence de dommages sur l'appareil après utilisation.

- Retirer la batterie et vérifier la présence de dommages sur la machine après utilisation.
- Les dommages électriques ne peuvent être réparés que par un atelier agréé spécialisé.
- Ne jamais utiliser l'appareil lorsque la lame du coupe-fil est manquante ou endommagée.
- Retirer systématiquement tout résidu de tonte du panneau de protection, de la tête de coupe et du moteur.
- Ne pas vaporiser d'eau sur l'appareil ! La pénétration d'eau peut provoquer des pannes.
- Ne pas exposer l'appareil à l'eau ou à l'humidité.
- Contrôler régulièrement le bon état de l'appareil.
- Ne pas utiliser de produits de nettoyage ou de solvants. Cela pourrait endommager irréversiblement l'appareil.

### Remplacement de la bobine de fil

(Bobine de fil de rechange, GT36Li réf. 113349)

1. Ouvrir le cache en appuyant sur les deux les arrêts (10-1).
2. Retirer la bobine de fil vide (10-2).
3. Mettre la nouvelle bobine en place.
4. Veiller à ce que le ressort soit remis en place (10-3).
5. Faire sortir le fil. (10-4)
6. Remettre la protection et enclencher les arrêts.

### ENTREPOSAGE

- Nettoyer l'appareil et ses accessoires après chaque utilisation.
- Entreposer l'appareil hors de portée des enfants et des personnes non autorisées
- Stocker l'appareil dans un endroit sec et à l'abri du gel.
- Retirer la batterie avant stockage de l'appareil.



Suspendre le coupe-bordure par la poignée. La tête de coupe ne sera donc pas sollicitée inutilement.

## MAINTENANCE ET ENTRETIEN



### ATTENTION!

Retirer la batterie avant de procéder à des travaux sur l'appareil.

**ÉLIMINATION**

**Ne pas éliminer les appareils hors d'usage, les piles ou les batteries avec les ordures ménagères !**

L'emballage, l'appareil et les accessoires sont fabriqués en matériaux recyclables et doivent être éliminés de manière adéquate.

- Éliminez la batterie uniquement lorsqu'elle est déchargée
- L'utilisateur est tenu à la restitution des piles et batteries. Elles peuvent être déposées gratuitement dans les points de vente.

Pour l'élimination, il existe les possibilités suivantes :

- par le commerce spécialisé
- par un centre de recyclage identifié par le sigle CCR

## AIDE EN CAS DE PANNES

Panne	Causes possibles	Solution
Le moteur ne fonctionne pas.	La batterie est déchargée La batterie est mal enclenchée et s'est détachée La batterie est trop froide ou trop chaude	Charger la batterie Vérifier que la batterie est bien mise et l'enclencher correctement si nécessaire Réchauffer légèrement la batterie ou la laisser refroidir
Le moteur ne fonctionne pas	L'appareil est défectueux L'interrupteur de la poignée supérieure est défectueux	Retourner l'appareil
Le coupe-bordure vibre	La bobine de fil est encrassée	Nettoyer la bobine de fil et la remplacer au besoin
La durée d'utilisation de la batterie baisse considérablement	L'herbe est trop haute ou humide La hauteur de coupe est insuffisante Batterie déchargée, puisque non utilisée pendant une longue durée Durée de vie de la batterie épuisée	Laisser sécher, régler une hauteur de coupe supérieure Régler la hauteur de coupe Charger la batterie Remplacer la batterie. N'utiliser que des pièces originales du constructeur
La batterie ne recharge plus	Le connecteur de charge ou la douille de contact est encrassé/e La batterie ou le chargeur est défectueuse/eux	Commander des pièces de rechange conformément à la carte des pièces de rechange
L'alimentation en fil de coupe n'est plus assurée	La bobine de fil est vide	Remplacement de la bobine de fil



En cas de pannes ne figurant pas dans le tableau ou que vous ne pouvez pas réparer vous-même, veuillez vous adresser à notre service après-vente.

**GARANTIE**

Pendant la période légale de garantie contre les vices de fabrication, nous éliminons par réparation ou remplacement, selon notre choix, tout défaut de matériau ou de fabrication survenu sur l'appareil. La durée de prescription dépend de la législation respective en vigueur dans le pays où l'appareil a été acheté.

Notre garantie s'applique seulement en cas :

- de respect de la présente notice d'utilisation,
- d'utilisation correcte,
- d'utilisation de pièces de rechange originales.

La garantie ne s'applique pas en cas :

- de tentative de réparation par l'utilisateur,
- de modification technique par l'utilisateur
- en cas d'utilisation non conforme

Sont exclus de la garantie :

- les détériorations de la peinture dues à une usure normale
- les pièces d'usure qui figurent en encadré [xxx xxx (x)] sur la carte des pièces de rechange
- les moteurs à explosion (ces derniers sont garantis par les réglementations de garantie des constructeurs respectifs des moteurs)

La période de garantie commence à courir au moment de l'achat par le premier utilisateur final. La date d'achat figurant sur la preuve d'achat fait foi. Veuillez vous adresser à votre revendeur ou bien au point de service après-vente agréé le plus proche, en présentant cette déclaration et la preuve d'achat. Les droits légaux de l'acheteur vis-à-vis du vendeur en cas de défaut ne sont pas affectés par cette déclaration.

**DÉCLARATION DE CONFORMITÉ CE**

Nous déclarons par la présente que ce produit, dans la version que nous avons mise sur le marché, répond aux exigences des directives UE harmonisées, aux normes standards de sécurité UE et aux standards spécifiques au produit.

<b>Produit</b>	<b>Fabricant</b>	<b>Mandataire</b>
Coupe-bordure sur batterie	AL-KO Geräte GmbH	Andreas Hedrich
<b>Type</b>	Ichenhauser Str. 14	Ichenhauser Str. 14
GT 36 Li	D-89359 Kötz	D-89359 Kötz
<b>Numéro de série</b>	<b>Directives UE</b>	<b>Normes harmonisées</b>
G1811816	2006/42/CE	EN 50636-2-91: 2014
	2004/108/CE	EN 55014-1
<b>Niveau sonore</b>	2000/14/CE	EN 55014-2
EN ISO 3744	2011/65/EU	EN 61000-3-2
mesurée / garantie		EN 61000-3-3
91 / 96 dB(A)		EN 60335-1: 2012/A11:2014
		EN 62233
<b>Organisme notifié</b>	<b>Évaluation de la conformité</b>	Kötz, 13/08/2014
TÜV Industrie Service GmbH	2000/14/CE appendice VI	
TÜV Süd Gruppe		Wolfgang Hergeth
Westendstraße 199		Directeur général
80686 MUNICH		
ALLEMAGNE		





## TRADUCCIÓN DEL MANUAL ORIGINAL DE INSTRUCCIONES

### Índice

Acerca de este manual.....	41
Descripción del producto.....	41
Datos técnicos.....	42
Instrucciones de seguridad.....	42
Montaje.....	43
Puesta en funcionamiento.....	44
Funcionamiento.....	44
Mantenimiento y limpieza.....	45
Almacenamiento.....	45
Eliminación del producto.....	45
Ayuda en caso de avería.....	47
Garantía.....	48
Declaración de conformidad CE.....	48

### ACERCA DE ESTE MANUAL

- Lea el presente manual de instrucciones por completo antes de la puesta en funcionamiento. Esto es esencial para un trabajo seguro y un manejo sin problemas.
- Debe observar las instrucciones de seguridad y advertencia en la presente documentación y en el producto.
- La presente documentación es parte del producto descrito y debe entregarse al comprador junto con el aparato en caso de reventa.

### Explicación de los símbolos



#### ¡ATENCIÓN!

La estricta observación de estas indicaciones de advertencia puede evitar daños personales y materiales.



Indicaciones especiales para una mejor comprensión y manejo.

### DESCRIPCIÓN DEL PRODUCTO

La presente documentación describe un recortabordes con batería accionado a mano.

### Vista general de las piezas

La vista de conjunto (1) da una visión general del aparato.

1-1	Mango superior
1-2	Interruptor de seguridad
1-3	Batería*
1-4	Cargador con enchufe*
1-5	Mango adicional con palanca basculante
1-6	Soporte con bobina de hilo adicional
1-7	Mango telescópico
1-8	Manguito de bloqueo superior
1-9	Manguito de bloqueo inferior
1-10	Botón de bloqueo para cabezal de corte
1-11	Cabezal de corte con motor
1-12	Arco de protección de plantas
1-13	Rueda guía
1-14	Cubierta de protección con cortador de hilo
1-15	Bobina de hilo

\* No se incluyen en el volumen de suministro N.º ped. batería 113280 / N.º ped. cargador 113281

### Símbolos en el aparato

	¡Precaución! Tener especial cuidado mientras utiliza el aparato.
	¡Leer el manual de instrucciones antes de la puesta en funcionamiento!
	¡Peligro por objetos lanzados!
	Mantenga a terceros alejados de la zona de peligro.
	La distancia mínima entre el aparato y otras personas debe ser de 15 m.
	Proteger el aparato de la lluvia y la humedad



Utilizar protección para los ojos y los oídos.

### Mango telescópico ajustable

El recortabordes está equipado con un mango telescópico ajustable. De este modo, el aparato se puede ajustar a las distintas estaturas de los usuarios y la cabeza de motor se puede girar.

### Cabezal de corte giratorio y ajustable

El GT 36 Li está equipado con un cabezal de corte giratorio y ajustable en ángulo.

### Sistema automático de pulsación

En el cabezal de hilo se ha incorporado un sistema automático de pulsación (13-1) para extender el hilo de corte con el motor en marcha.

### Dispositivos de seguridad y protección

#### Interruptor de seguridad

El interruptor de seguridad impide el arranque involuntario del aparato.



#### ¡ATENCIÓN!

#### Riesgo de lesiones

No se deben desconectar los dispositivos de seguridad y protección.

### Uso previsto

Este aparato se ha diseñado para cortar bordes de césped en zonas privadas. Cualquier otro uso distinto o fuera de estos márgenes se considera no conforme a lo prescrito.

- El uso de este aparato no es adecuado para personas (incluidos niños) con limitaciones físicas, sensoriales o mentales, o con falta de experiencia o conocimientos, a no ser que estén bajo la supervisión de una persona responsable de su seguridad o hayan recibido de ella instrucciones sobre el modo de funcionamiento del aparato. Se debe vigilar a los niños para que no jueguen con el aparato.



#### ¡ATENCIÓN!

No está permitido el uso comercial del aparato.

## DATOS TÉCNICOS



Los valores indicados se han calculado mediante un procedimiento de ensayo normalizado y se pueden utilizar para comparar distintas herramientas eléctricas entre sí.

Además, estos valores sirven para estimar, de antemano, la tensión que producen las vibraciones en el usuario.



#### ¡ADVERTENCIA!

Dependiendo de la aplicación de la herramienta eléctrica, los valores reales de la vibración pueden diferir de los indicados.

Tome medidas de protección contra la tensión por vibraciones. Tenga en cuenta el proceso de trabajo completo, incluso los periodos de tiempo durante los cuales la herramienta eléctrica funciona sin carga o está apagada.

Entre las medidas apropiadas se incluyen el mantenimiento y cuidado periódico de la herramienta eléctrica y sus accesorios, mantener las manos calientes, descansos regulares, así como una adecuada planificación de los procesos de trabajo.

## INSTRUCCIONES DE SEGURIDAD



#### ¡ATENCIÓN!

Los elementos de corte siguen girando después de apagar el motor.

- Utilice ropa adecuada, protección para los ojos y guantes.



#### ¡ADVERTENCIA!

Utilice protección auditiva para evitar daños en los oídos.

- Nunca permita que niños o personal no instruido maneje o repare la máquina. Algunas normativas locales regulan la edad mínima del operador.
- Interrumpa el funcionamiento de la máquina si hay personas, especialmente niños o animales, en las proximidades del aparato.
- Utilice únicamente el aparato durante el día o con una iluminación artificial adecuada.

- Antes de la puesta en marcha de la máquina, compruebe si la máquina presenta algún daño o desgaste y encargue las reparaciones necesarias.
- Nunca use el aparato si no hay dispositivos de protección o si están defectuosos.
- Mantenga siempre las manos y los pies alejados del mecanismo de corte, sobre todo, al encender el motor.
- Cualquier dispositivo que sirva para cortar la longitud del hilo puede causar lesiones.
- Después de sacar un hilo nuevo, mantenga siempre la máquina en la posición de trabajo normal antes de que se encienda.
- Nunca incorpore elementos de corte metálicos.
- Utilizar únicamente piezas de repuesto originales y accesorios originales.
- Retire siempre la batería
  - cuando la máquina no está vigilada,
  - antes de realizar los trabajos de mantenimiento,
  - antes de la limpieza del aparato y
  - antes del transporte del aparato y
  - cuando el aparato no se vaya a utilizar durante un periodo largo de tiempo.
- Mantenga las aberturas de refrigeración y aspiración libres de suciedad u objetos, tales como ropa holgada o cabello.
- A pesar de las medidas de protección técnicas y complementarias, siempre existe riesgo al trabajar con la máquina.
- Mantenga los mangos secos y limpios.
- Retire los objetos extraños del área de trabajo.
- El aparato únicamente se debe utilizar si se encuentra en perfecto estado técnico.
- Retire siempre los restos de hierba de la cubierta de protección, el cabezal de hilo y el motor.
- Mantenga el cuerpo y la ropa alejados del mecanismo de corte.
- Las personas que no estén familiarizadas con la podadora deben practicar primero con el motor desconectado.
- Asegúrese de mantener una postura firme mientras trabaja con la máquina.
- Maneje siempre el aparato con las dos manos.
- Mantenga a terceros alejados de la zona de peligro.
- Nunca deje el aparato sin vigilancia.
- Durante los trabajos de segado en pendiente, sitúese siempre más abajo del mecanismo de corte.
- Al trabajar en pendiente:
  - Nunca trabaje en una pendiente lisa y resbaladiza.
  - Asegúrese de mantener siempre una postura firme.
  - Corte siempre el césped transversalmente a la pendiente, nunca hacia arriba o hacia abajo.
  - No utilice el aparato en pendientes con una inclinación superior a 10°.
  - Tenga especial cuidado al girar.
- Si entra en contacto con un cuerpo extraño:
  - Desconecte el motor.
  - Compruebe si el aparato presenta algún daño.
- No utilice el aparato bajo la influencia de drogas, alcohol o medicamentos.
- Se deben cumplir las normas de prevención de accidentes.
- No exponga el aparato a la humedad.
- Mantenga a los niños alejados de los aparatos equipados con batería.
- Utilice únicamente las baterías previstas para las herramientas eléctricas. *En caso de utilizar otras baterías, existe riesgo de incendio y lesiones.*
- Proteja el aparato, la batería y el cargador de la humedad. Cargue el aparato solamente en espacios cerrados.
- Permita sólo al personal especializado cualificado que repare la herramienta eléctrica y sólo con piezas de repuesto originales. *De este modo se garantiza que se mantenga la seguridad del aparato.*

## MONTAJE



### ¡ATENCIÓN!

Se debe montar el aparato por completo antes de ponerlo en funcionamiento.



### ¡ATENCIÓN!

No coloque la batería hasta que el aparato esté completamente montado.

## Montaje de la cubierta de protección



La cuchilla integrada en la cubierta de protección corta automáticamente la longitud óptima del hilo.

1. Coloque la cubierta de protección (2-1) en el cabezal de corte y presione.
2. La cubierta de protección debe encajar con un clic en el cabezal de corte (2).
3. Asegúrese de dejar el hilo por fuera.

## Montaje del mango adicional

El soporte del mango adicional se debe montar en el mango telescópico. La bobina de hilo de recambio del volumen de suministro se ha incorporado en el soporte.

## Mango adicional

La inclinación del mango se puede ajustar individualmente con la palanca basculante del mango adicional.

## PUESTA EN FUNCIONAMIENTO



### ¡ATENCIÓN!

Antes de la puesta en marcha, siempre debe llevar a cabo una inspección visual.



### ¡ATENCIÓN!

No utilice baterías defectuosas. Peligro de incendio.



### ¡PRECAUCIÓN!

#### Riesgo de incendio y explosiones.

El cargador se calienta durante el proceso de carga. No lo utilice sobre superficies fácilmente inflamables ni en un entorno inflamable.

## Carga de la batería

Para más información sobre la carga de la batería, consulte el manual de la batería y del cargador.

## Colocación de la batería

1. Desplace la batería por la guía hasta que la brida de contacto de la batería se apoye fijamente en la clavija de contacto del aparato (4).

## Extracción de la batería

1. Pulse el bloqueo (5-1).
2. Extraiga la batería del aparato (5-2).

## Ajuste del mango telescópico

1. Gire el manguito de bloqueo inferior a la derecha para soltarlo (6-1).
2. Ajuste el mango telescópico a su estatura. El mango telescópico se puede extender unos 10 cm (6-2).
3. Gire el manguito de bloqueo inferior a la izquierda para fijarlo (6-3).

## Giro del cabezal de corte

Para cortar, por ejemplo, el césped por los bordes, se puede girar el cabezal de corte 180° (7, 8).

1. Tire ligeramente hacia arriba del mango telescópico (7-1).
2. Gire al mismo tiempo el cabezal de corte 180° hasta que se fije correctamente (7-2).
3. Encaje el mango telescópico presionando hacia abajo (7-1).

## Inclinación del cabezal de corte

Gracias a la posibilidad de modificar el ángulo de inclinación, también se puede cortar en lugares de difícil acceso como, por ejemplo, debajo de bancos, resaltes, etc.

1. Pulse el botón de bloqueo (9-1).
2. Encaje el cabezal de corte en el ángulo deseado (9-2).
3. Suelte el botón de bloqueo.



Retire la protección del cortador de hilo antes de la primera puesta en funcionamiento.

## FUNCIONAMIENTO

### Puesta en funcionamiento del recortabordes

1. Colóquese en un lugar seguro.
2. Sostenga el aparato con las dos manos sin apoyar el cabezal de corte en el suelo.
3. Con una mano sujete el mango auxiliar y con la otra, el mango superior.
4. Presione el interruptor de seguridad.
5. Presione el interruptor del mango superior y manténgalo pulsado. El aparato se pone en funcionamiento.
6. Deje funcionar el recortabordes en vacío durante unos instantes. En este momento, se recorta la longitud adecuada del hilo de corte.
7. Si se suelta el interruptor, el aparato se desconecta.



El cabezal de corte de hilo sigue girando unos segundos después de apagar el aparato.

### Instrucciones de trabajo

- Encienda el aparato antes de acercarse al césped que va a cortar.
- Incline el aparato ligeramente hacia delante y proceda de espacio (11).
- Gire el aparato a la derecha y a la izquierda para cortar el césped (11).

El césped muy crecido se debe cortar por capas. Siempre proceda de arriba (12-1, 12-2) hacia abajo.



Toque ligera y continuamente el césped con el cabezal de hilo cuando trabaje con la máquina. Gracias al sistema automático de pulsación, siempre se trabaja con una longitud óptima del hilo. (13)

- Utilice el arco de protección de plantas para mantener el aparato a una distancia adecuada respecto a los obstáculos (14).
- No sobrecargue el aparato mientras trabaja.
- Únicamente retire el material cortado con el motor parado.



### ¡ATENCIÓN!

El valor de vibración depende del uso del aparato, por lo que puede diferir del valor indicado mientras utiliza la herramienta.

- El hilo se bloquea si se somete el aparato a un gran esfuerzo cuando el césped está muy crecido. Levante inmediatamente el aparato del suelo y descárguelo. En caso contrario, se pueden producir daños permanentes en el motor.
- Extraiga la batería y compruebe si el aparato presenta daños después de su uso.

### MANTENIMIENTO Y LIMPIEZA



### ¡ATENCIÓN!

Extraiga la batería antes de realizar cualquier trabajo en el aparato.

- Extraiga la batería y compruebe si el aparato presenta daños después de su uso.
- Solamente los talleres autorizados pueden solucionar los fallos eléctricos.
- Nunca use el aparato si no hay cuchilla en el cortador de hilo o si está defectuosa.

- Retire siempre los restos de hierba de la cubierta de protección, el cabezal de hilo y el motor.
- ¡No rociar el equipo con agua! La entrada de agua puede provocar fallos.
- No exponga el aparato a la humedad.
- Revise periódicamente si el aparato está en buen estado.
- No utilice disolventes ni productos de limpieza. En caso contrario, el aparato puede sufrir daños irreparables.

### Sustitución de la bobina de hilo

(Bobina de hilo de recambio GT36Li n.º de ref. 113349)

1. Presione los dos mecanismos de bloqueo para abrir la cubierta (10-1).
2. Retire la bobina vacía (10-2).
3. Coloque la bobina nueva.
4. Asegúrese de volver a colocar el resorte (10-3).
5. Pase el hilo hacia fuera. (10-4)
6. Coloque la cubierta y encaje los mecanismos de bloqueo.

### ALMACENAMIENTO

- Limpie el aparato y sus accesorios después de cada uso.
- Almacene el aparato fuera del alcance de niños y personas no autorizadas.
- Almacene el aparato en un lugar seco y protegido contra heladas.
- Antes de almacenar el aparato, retire la batería.



Cuelgue el recortabordes por el mango. De este modo no se carga innecesariamente el cabezal de corte.

### ELIMINACIÓN DEL PRODUCTO



No elimine los aparatos, pilas o baterías usados con los residuos domésticos.

El embalaje, el aparato y los accesorios están fabricados a partir de materiales reciclables y deben desecharse de la manera correspondiente.

- Las baterías se deben desechar descargadas.
- El usuario está obligado a devolver las pilas y las baterías. Los puntos de venta recogen las pilas y baterías gratuitamente.

Existen las siguientes posibilidades para la eliminación de los desechos:

- A través del distribuidor
- En una instalación de recogida con el distintivo de la empresa alemana CCR

## AYUDA EN CASO DE AVERÍA

Problema	Posible causa	Solución
El motor no funciona	La batería está descargada La batería no está encajada o se ha soltado La batería está demasiado fría o demasiado caliente	Cargar la batería Comprobar la fijación correcta de la batería y encajarla si es necesario Dejar que la batería se enfríe o caliente ligeramente
El motor marcha interrum-pidamente	Aparato defectuoso El interruptor del mango superior está defectuoso	Enviar el aparato
El aparato vibra	La bobina de hilo está sucia	Limpiar la bobina de hilo, sustituir en caso necesario
El tiempo de funcionamiento de la batería disminuye considerablemente	El césped está demasiado crecido o húmedo Altura de corte insuficiente Batería descargada por no utilizarse durante un tiempo prolongado Vida útil de la batería agotada	Dejar secar, ajustar una altura mayor de corte Ajustar una altura mayor de corte Cargar la batería Sustituir la batería. Utilizar sólo los accesorios originales del fabricante
No se puede cargar la batería	La clavija o la hembra de contacto está sucia La batería o el cargador están defectuosos	Solicitar las piezas de repuesto según la ficha de piezas de repuesto
No se suelta más hilo de corte	Se ha terminado el hilo de la bobina	Sustituir la bobina de hilo



En caso de problemas que no figuran en esta tabla o que no puede solucionar usted mismo, póngase en contacto con nuestro servicio de atención al cliente.

## GARANTÍA

Durante el periodo legal de la garantía, nos comprometemos, a nuestra elección, a reparar o sustituir el aparato en caso de defecto de fabricación o material. El periodo de la garantía depende de la legislación del país donde se compró el aparato.

Nuestra garantía solo tiene validez en los siguientes casos: La garantía no tendrá validez en los siguientes casos:

- Se observa el presente manual de instrucciones
- Se manipula el aparato correctamente
- Se utilizan piezas de repuesto originales
- Intentos de reparación no autorizados
- Modificaciones técnicas sin autorización
- Un uso inadecuado

Quedan excluidos de la garantía:

- Los daños de pintura derivados del desgaste normal
- Las piezas de desgaste que en la ficha de piezas de repuesto están identificadas con el marco [xxx xxx (x)]
- Motores de combustión (en este caso se aplican las regulaciones de garantía propias del fabricante del motor correspondiente)

El plazo de garantía comienza con la compra por parte del primer comprador final. La fecha del comprobante de compra será determinante. Diríjase al comercio donde compró el aparato o al servicio de atención al cliente autorizado más cercano con esta declaración y el comprobante de compra original. De acuerdo con esta declaración, los derechos del comprador permanecen intactos frente al vendedor.

## DECLARACIÓN DE CONFORMIDAD CE

Por la presente, declaramos que este producto, en la versión que hemos comercializado, cumple los requisitos de las directivas europeas armonizadas, los estándares europeos de seguridad y los estándares específicos del producto.

<b>Producto</b> Recortabordes con batería	<b>Fabricante</b> AL-KO Geräte GmbH Ichenhauser Str. 14 89359 Kötz (Alemania)	<b>Apoderado</b> Andreas Hedrich Ichenhauser Str. 14 89359 Kötz (Alemania)
<b>Tipo</b> GT 36 Li		
<b>Número de serie</b> G1811816	<b>Directivas UE</b> 2006/42/CE 2004/108/CE 2000/14/CE 2011/65/UE	<b>Normas armonizadas</b> EN 50636-2-91: 2014 EN 55014-1 EN 55014-2 EN 61000-3-2 EN 61000-3-3 EN 60335-1: 2012/A11:2014 EN 62233
<b>Nivel de potencia acústica</b> EN ISO 3744 medido / garantizado 91 / 96 dB(A)		
<b>Organismo notificado</b> TÜV Industrie Service GmbH TÜV Süd Gruppe Westendstraße 199 80686 MUNICH ALEMANIA	<b>Evaluación de conformidad</b> 2000/14/CE apéndice VI	Kötz, 13.08.2014    Wolfgang Hergeth Managing Director





## TRADUZIONE DEL MANUALE PER L'USO ORIGINALE

### Indice

Informazioni su questo manuale.....	50
Descrizione del prodotto.....	50
Specifiche tecniche.....	51
Indicazioni di sicurezza.....	51
Montaggio.....	52
Messa in funzione.....	53
Utilizzo.....	53
Manutenzione e cura.....	54
Conservazione.....	54
Smaltimento.....	54
Supporto in caso di anomalie.....	56
Garanzia.....	57
Dichiarazione di conformità CE.....	57

### INFORMAZIONI SU QUESTO MANUALE

- Prima della messa in funzione leggere attentamente la presente documentazione. È il presupposto per lavorare in modo sicuro e per una gestione regolare.
- Attenersi alle indicazioni di sicurezza e avvertimento riportate all'interno di questa documentazione e sul prodotto.
- Il presente libretto di istruzioni è parte integrante del prodotto descritto e dovrà essere consegnato all'eventuale acquirente insieme al prodotto.

### Legenda



#### ATTENZIONE!

L'attenta osservanza delle presenti avvertenze può impedire danni a persone e/o cose.



Indicazioni speciali volte a migliorare la comprensione e l'uso.

### DESCRIZIONE DEL PRODOTTO

Questa documentazione descrive un trimmer manuale a batteria.

#### Panoramica prodotto

La panoramica prodotto (1) offre uno sguardo d'insieme sull'apparecchio.

1-1	Maniglia superiore
1-2	Interruttore di sicurezza
1-3	Batteria*
1-4	Caricabatterie con connettore*
1-5	Maniglia aggiuntiva con leva a squadra
1-6	Fermo con bobina aggiuntiva
1-7	Barra telescopica
1-8	Manicotto-guida superiore
1-9	Manicotto-guida inferiore
1-10	Pulsante di arresto per testina
1-11	Testina con motore
1-12	Staffa di protezione piante
1-13	Ruota di guida
1-14	Scudo con forbice tagliafilii
1-15	Bobina di filo

\* Non compresi nella fornitura. N. ord. batteria 113280 / N. ord. caricabatteria 113281

### Simboli sull'apparecchio

	Attenzione! Maneggiare con estrema cautela.
	Prima di mettere in funzione leggere il libretto di istruzioni!
	Pericolo da oggetti vaganti!
	Tenere terzi lontani dalla zona di pericolo.
	La distanza tra l'apparecchio e terze persone deve corrispondere almeno a 15 m.
	Proteggere l'apparecchio da pioggia e umidità



Indossare una protezione per occhi e udito.

### Manico telescopico regolabile

Il trimmer è dotato di un manico telescopico regolabile. In questo modo l'apparecchio può essere regolato in base alla statura del singolo e la testina può essere orientata.

### Testina orientabile e regolabile

Il GT 36 Li è dotato di una testina orientabile e con inclinazione regolabile.

### Batti e vai

Nella testina è integrato un dispositivo Batti e vai (13-1) in modo che a motore in moto è possibile allungare il filo.

### Dispositivi di sicurezza e di protezione

#### Interruttore di sicurezza

L'interruttore di sicurezza previene un avvio indesiderato dell'apparecchio.



#### ATTENZIONE!

##### Pericolo di infortunio!

Non disattivare dispositivi di sicurezza e protezione.

### Utilizzo conforme alla destinazione

Questo apparecchio è destinato a rifinire una superficie erbosa in ambiente privato. Un utilizzo differente che esula da quanto specificato sopra non viene considerato conforme alla destinazione.

- Questo apparecchio non è destinato all'uso da parte di persone (inclusi bambini) con facoltà fisiche, sensoriali o psichiche limitate o prive di esperienza e/o di conoscenze, a meno che non vengano supervisionate da una persona responsabile per la loro sicurezza o che abbiano ricevuto da essa istruzioni su come utilizzare l'apparecchio. I bambini devono essere controllati per garantire che non giochino con l'apparecchio.



#### ATTENZIONE!

L'apparecchio non può essere utilizzato in ambito professionale.

## SPECIFICHE TECNICHE



I valori indicati sono stati rilevati in conformità a una procedura di prova standardizzata e possono essere utilizzati per confrontare diversi apparecchi elettrici tra loro.

Inoltre, questi valori sono indicati per poter valutare in anticipo i carichi per l'utente generati dalle vibrazioni.



#### AVVISO!

A seconda di come viene utilizzato l'apparecchio elettrico, i valori di vibrazione effettivi possono discostarsi da quelli indicati.

Adottare misure per proteggersi dalle sollecitazioni da vibrazione. Nel far questo tenere in considerazione l'intero ciclo di lavoro, quindi anche i momenti in cui l'apparecchio elettrico lavora senza carico oppure è spento.

Misure adeguate includono, tra l'altro, una manutenzione e cura regolari dell'apparecchio elettrico e dei relativi accessori, tenere calde le mani, pause regolari e una buona pianificazione dei processi di lavoro.

## INDICAZIONI DI SICUREZZA



#### ATTENZIONE!

La rotazione degli utensili di taglio prosegue anche dopo aver spento il motore.

- Indossare abbigliamento adatto, protezione per gli occhi e guanti



#### AVVISO!

Indossare una protezione per prevenire danni all'udito.

- Non consentire mai a bambini o persone non addestrate di utilizzare l'apparecchio o di eseguirne la manutenzione. Previsioni locali possono definire l'età minima della persona addetta all'uso.
- Interrompere l'uso dell'apparecchio quando persone, soprattutto bambini, o animali domestici, si trovano nelle vicinanze.
- Tagliare l'erba solo in presenza di luce diurna o di una buona illuminazione artificiale.

- Prima di mettere in funzione l'apparecchio, verificare che non presenti segni di usura o danneggiamento e far svolgere le riparazioni eventualmente necessarie.
- Non utilizzare mai l'apparecchio con dispositivi di protezione danneggiati o mancanti.
- Tenere sempre mani e piedi lontani dal dispositivo di taglio, soprattutto quando si accende il motore.
- Qualsiasi dispositivo che serve a tagliare la lunghezza del filo genera pericolo di infortunio.
- Dopo aver sfilato un nuovo filo tenere sempre la macchina nella sua normale posizione di lavoro, prima di accenderla.
- Non montare mai elementi di taglio metallici.
- Utilizzare solo ricambi e accessori originali.
- Rimuovere sempre la batteria
  - quando l'apparecchio non viene supervisionato
  - prima dei lavori di manutenzione
  - prima di pulire l'apparecchio
  - prima di trasportare l'apparecchio
  - quando l'apparecchio non viene utilizzato per un periodo prolungato
- Assicurarsi che le aperture per il raffreddamento e l'aspirazione siano libere da sporizia o oggetti quali parti di abiti o capelli.
- Nonostante le misure di protezione tecniche e integrative, rimane sempre un rischio residuo quando si lavora con la macchina.
- Asciugare e tenere pulite le impugnature.
- Rimuovere eventuali corpi estranei dalla zona di lavoro.
- Utilizzare l'apparecchio solo se in stato tecnico ineccepibile.
- Tenere lo schermo protettivo, la testina e il motore sempre liberi da residui della falciatura.
- Tenere corpo e abiti lontani dall'apparato di taglio.
- Le persone che non hanno dimestichezza con il trimmer dovrebbero provare a maneggiarlo a motore spento.
- Durante il lavoro assicurarsi sempre di mantenere la stabilità.
- Utilizzare sempre l'apparecchio con entrambe le mani.
- Tenere terzi lontani dalla zona di pericolo.
- Non lasciare l'apparecchio incustodito.
- In caso di lavori di sfalcio in pendenza posizionarsi sempre al di sotto del dispositivo di taglio.
- In caso di lavori in pendenza:
  - Non lavorare mai su pendenze lisce e scivolose.
  - Assicurarsi sempre di mantenere la stabilità.
  - Tagliare l'erba sempre in senso trasversale alla pendenza, mai in salita o in discesa.
  - Non lavorare mai con una pendenza superiore a 10°!
  - Prestare particolare attenzione prima di girare!
- Dopo il contatto con un corpo estraneo:
  - spegnere il motore.
  - Verificare che l'apparecchio non presenti danni.
- Non utilizzare l'apparecchio sotto l'effetto di alcol, droghe o medicinali.
- Osservare le direttive sulla prevenzione degli infortuni.
- Non esporre l'apparecchio a bagnato o umidità.
- I bambini devono essere tenuti lontani dagli apparecchi dotati di batteria.
- Sugli attrezzi elettrici utilizzare solo le batterie specificamente previste. *L'uso di altre batterie può causare il rischio di infortuni e di incendio.*
- Proteggere apparecchio, batteria e caricatore dall'umidità. Effettuare la ricarica solo in interno.
- Far riparare l'apparecchio elettrico solo da personale tecnico qualificato e solo con ricambi originali. *In questo modo si garantisce di conservare la sicurezza dell'apparecchio.*

## MONTAGGIO



### ATTENZIONE!

L'apparecchio può essere messo in funzione solo dopo un montaggio completo.



### ATTENZIONE!

Inserire la batteria solo quando l'apparecchio è completamente montato.

## Montare lo schermo protettivo



La lama integrata nella schermo protettivo taglia automaticamente il filo alla lunghezza ottimale.

1. Premere lo schermo protettivo (2-1) sulla testina.
2. Lo schermo protettivo deve scattare in modo udibile sulla testina (2).
3. Prestare attenzione che il filo sia scoperto.

## Montaggio della maniglia supplementare

Il supporto della maniglia supplementare è montato sul manico telescopico. La bobina di ricambio inclusa in dotazione è integrata nel supporto.

## Manico supplementare

Con la leva a squadra nella maniglia supplementare è possibile adattare individualmente l'inclinazione della maniglia.

## MESSA IN FUNZIONE



### ATTENZIONE!

Prima della messa in funzione svolgere sempre un'ispezione visiva.



### ATTENZIONE!

Non utilizzare una batteria danneggiata. Pericolo di incendio!



### CAUTELA!!

### Pericolo di incendio e di esplosione!

Il caricabatteria si scalda durante il processo di caricamento. Non utilizzare su un sostrato facilmente infiammabile o in un ambiente infiammabile.

## Caricare la batteria

Per ulteriori informazioni sul caricamento della batteria, vedere manuale separato per la batteria e il caricabatteria.

## Inserire la batteria

1. Spingere la batteria sulla guida fino a che la bussola di contatto della batteria si trova fissa sul connettore di contatto dell'apparecchio (4).

## Rimuovere la batteria

1. Premere l'arresto (5-1).
2. Sfilare la batteria dall'apparecchio (5-2).

## Regolazione del manico telescopico

1. Per allentare ruotare il manicotto-guida inferiore verso destra (6-1).
2. Regolare il manico telescopico sulla statura individuale. Il manico telescopico può essere allungato di ca. 10 cm (6-2).
3. Per fissarlo ruotare il manicotto-guida inferiore verso sinistra (6-3).

## Orientare la testina

Ad es. per rifinire i bordi del prato, è possibile orientare la testina di 180° (7, 8).

1. Tirare il manico telescopico leggermente verso l'alto (7-1).
2. Contemporaneamente ruotare la testina di 180° finché non scatta in posizione (7-2).
3. Far scattare in posizione il manico telescopico verso il basso (7-1).

## Inclinare la testina

Con angolo di inclinazione modificato è possibile rifinire anche punti non accessibili, ad es. sotto panchine, prominenze, ecc.

1. Premere il pulsante di arresto (9-1).
2. Far scattare la testina all'inclinazione desiderata (9-2).
3. Rilasciare il pulsante di arresto.



Rimuovere la protezione della forbice tagliafilo prima della prima messa in funzione.

## UTILIZZO

### Avviare il trimmer

1. Assumere una posizione stabile.
2. Afferrare l'apparecchio con entrambe le mani. Nel far questo non appoggiare la testina sul pavimento.
3. Con una mano afferrare la maniglia supplementare, con l'altra la maniglia superiore.
4. Premere l'interruttore di sicurezza.
5. Premere e bloccare l'interruttore nella maniglia superiore. L'apparecchio è in funzione.
6. Lasciar funzionare il trimmer per alcuni momenti a vuoto. Durante questa operazione il filo viene tagliato alla giusta lunghezza.
7. Una volta rilasciato l'interruttore l'apparecchio si spegne.



Dopo aver spento l'apparecchio la testina portafilo gira ancora per alcuni secondi.

## Indicazioni di lavoro

- Accendere l'apparecchio prima di avvicinarsi all'erba da tagliare.
- Inclinare leggermente l'apparecchio in avanti, procedere lentamente (11).
- Orientare l'apparecchio verso destra e verso sinistra per tagliare l'erba (11).

L'erba alta deve essere tagliata per strati. Procedere sempre dall'alto verso il basso (12-1, 12-2).



Mentre si lavora continuare a battere l'erba con la testina. Il dispositivo Batti e vai assicura sempre una lunghezza ottimale del filo. (13)

- Utilizzare la staffa di protezione piante per mantenere l'apparecchio alla giusta distanza rispetto agli ostacoli (14).
- Non sollecitare eccessivamente l'apparecchio durante il lavoro.
- Rimuovere il materiale tagliato solo a motore fermo.



### ATTENZIONE!

Il valore delle vibrazioni durante l'utilizzo dell'apparecchio elettrico può essere diverso dal valore indicato, a seconda dell'impiego dell'apparecchio.

- In caso di eccessiva sollecitazione del trimmer a batteria in erba molto alta il filo viene bloccato. Sollevare immediatamente l'apparecchio dall'erba alta e scaricarlo. Diversamente possono verificarsi danni permanenti al motore.
- Dopo l'uso, rimuovere la batteria e verificare che l'apparecchio non presenti danni.

## MANUTENZIONE E CURA



### ATTENZIONE!

Prima di qualsiasi lavoro sull'apparecchio rimuovere la batteria.

- Dopo l'uso, rimuovere la batteria e verificare che la macchina non presenti danni.
- Far riparare eventuali guasti elettrici solo da personale tecnico autorizzato.
- Non utilizzare mai l'apparecchio se la lama della forbice tagliafilì manca oppure è danneggiata.
- Tenere lo schermo protettivo, la testina e il motore sempre liberi da residui della falciatura.

- Non esporre l'apparecchio a spruzzi d'acqua! Infiltrazioni d'acqua possono comportare malfunzionamenti.
- Non esporre l'apparecchio a bagnato o umidità.
- Verificare a intervalli di tempo regolari che l'apparecchio funzioni correttamente.
- Non utilizzare detergenti né solventi. Potrebbero danneggiare in modo irreparabile l'apparecchio.

## Sostituire la bobina

(Bobina di ricambio GT36Li cod. art. 113349)

1. Aprire la copertura esercitando pressione sui due arresti (10-1).
2. Rimuovere la bobina vuota (10-2).
3. Inserire la bobina nuova.
4. Assicurarsi che la molla venga reinserita (10-3).
5. Infilare i fili verso l'esterno. (10-4)
6. Applicare la copertura e far scattare gli arresti.

## CONSERVAZIONE

- Pulire l'apparecchio e i relativi accessori dopo ogni utilizzo.
- Conservare l'apparecchio asciutto e non accessibile a bambini e a persone non autorizzate.
- Conservare l'apparecchio in un luogo asciutto e protetto dal gelo.
- Prima di riporre l'apparecchio, rimuovere la batteria.



Sospendere il trimmer per la maniglia. In questo modo la testina non viene caricata inutilmente.

## SMALTIMENTO



**Non smaltire gli apparecchi, le batterie e gli accumulatori esausti tra i rifiuti domestici!**

L'imballo, l'apparecchio e gli accessori sono stati prodotti con materiali riciclabili, pertanto devono essere smaltiti di conseguenza.

- Smaltire la batteria solo una volta scarico.
- L'utente è tenuto alla restituzione delle batterie e degli accumulatori, che possono essere consegnati gratuitamente presso i punti vendita.

Per lo smaltimento sussistono le seguenti possibilità:

- A cura del rivenditore specializzato
- A cura di un centro di ritiro dotato di marchio CCR

## SUPPORTO IN CASO DI ANOMALIE

Anomalia	Possibile causa	Soluzione
Il motore non parte	Scaricare la batteria La batteria non è inserita correttamente o si è sganciata La batteria è troppo calda o troppo fredda	Caricare la batteria Assicurarsi che la batteria sia montata correttamente Far raffreddare o riscaldare la batteria
Il motore funziona in modo interrotto	L'apparecchio è difettoso L'interruttore sulla maniglia superiore è guasto	Inviare l'apparecchio all'assistenza
Il trimmer vibra	La bobina è sporca	Pulire la bobina, se necessario sostituirla
La durata della batteria cala in modo evidente	Erba troppo alta o umida Altezza di taglio insufficiente Batteria scarica perché non utilizzata per un periodo prolungato di tempo Vita utile della batteria esaurita	Lasciare asciugare, regolare un'altezza di taglio superiore Regolare un'altezza di taglio superiore Caricare la batteria Inserire la batteria. Utilizzare solo accessori originali del costruttore
Non si riesce a caricare la batteria	Connettore di carica o bussola di contatto sporchi Accumulatore o caricatore guasto	Ordinare i ricambi in base alla scheda delle parti di ricambio
Il filo non viene trasportato di continuo	La bobina è vuota	Sostituire la bobina



In caso di anomalie che non vengono elencate in questa tabella o che non si è in grado di eliminare personalmente si prega di rivolgersi al nostro servizio clienti competente.



**GARANZIA**

Elimineremo - a nostra discrezione tramite riparazione o consegna sostitutiva - eventuali difetti di produzione o del materiale dell'apparecchio entro i termini di prescrizione previsti dalla legge per i diritti di ricorso per vizi della cosa. I termini di prescrizione dipendono dalla normativa in vigore nel paese in cui l'apparecchio è stato acquistato.

I termini della garanzia valgono solo nei casi seguenti: La garanzia decade nei casi seguenti:

- osservanza delle presenti istruzioni per l'uso
- tentativo di riparazione in proprio
- trattamento corretto
- modifiche tecniche eseguite in proprio
- utilizzo di parti di ricambio originali
- uso non conforme alla destinazione

Sono esclusi dalla garanzia:

- danni della vernice da ricondurre alla normale usura
- Parti usurabili che sono contraddistinte sulla scheda ricambi con telaio [xxx xxx (x)]
- Motori a scoppio (per questi valgono le disposizioni di garanzia separate dei rispettivi costruttori del motore)

Il periodo di garanzia inizia con l'acquisto da parte del primo consumatore finale. Fondamentali sono la data e la ricevuta di acquisto. Rivolgersi al proprio rivenditore o al centro di assistenza autorizzato più vicino presentando la presente garanzia e la ricevuta di acquisto originale. La presente dichiarazione di garanzia non altera i diritti derivanti da vizi del prodotto spettanti per legge all'acquirente nei confronti del venditore.

**DICHIARAZIONE DI CONFORMITÀ CE**

A questo mezzo dichiariamo che questo prodotto, nella versione da noi messa in circolazione, soddisfa i requisiti delle direttive UE armonizzate, delle norme di sicurezza UE e degli standard specifici di prodotto.

<b>Prodotto</b> Trimmer a batteria	<b>Costruttore</b> AL-KO Geräte GmbH Ichenhauser Str. 14 D-89359 Kötz	<b>Procuratore</b> Andreas Hedrich Ichenhauser Str. 14 D-89359 Kötz
<b>Tipo</b> GT 36 Li		
<b>Numero seriale</b> G1811816	<b>Direttive UE</b> 2006/42/CE 2004/108/CE 2000/14/CE 2011/65/UE	<b>Norme armonizzate</b> EN 50636-2-91: 2014 EN 55014-1 EN 55014-2 EN 61000-3-2 EN 61000-3-3 EN 60335-1: 2012/A11:2014 EN 62233
<b>Rumorosità</b> EN ISO 3744 misurata / garantita 91 / 96 dB(A)		
<b>Centro nominato</b> TÜV Industrie Service GmbH TÜV Süd Gruppe Westendstraße 199 80686 MUENCHEN GERMANIA	<b>Valutazione della conformità</b> 2000/14/CE appendice VI	Kötz, 13/08/2014    Wolfgang Hergeth Managing Director



## PREVOD ORIGINALNIH NAVODIL

### Kazalo vsebine

O tem priročniku.....	59
Opis izdelka.....	59
Tehnični podatki.....	60
Varnostni napotki.....	60
Montaža.....	61
Zagon.....	61
Upravljanje.....	62
Vzdrževanje in nega.....	63
Skladiščenje.....	63
Odstranjevanje.....	63
Pomoč pri motnjah.....	64
Garancija.....	65
Izjava ES o skladnosti.....	65

### O TEM PRIROČNIKU

- Pred zagonom pozorno preberite to dokumentacijo. To je pogoj za varno delo in nemoteno delovanje.
- Upoštevajte varnostne napotke in opozorila v tej dokumentaciji in na izdelku.
- Dokumentacija je trajni sestavni del opisane izdelka in jo je treba ob odtujitvi naprave izročiti kupcu.

### Razlaga oznak



#### POZOR!

Natančno upoštevanje teh varnostnih navodil lahko prepreči telesne poškodbe in/ali materialno škodo.



Posebni napotki za boljše razumevanje in ravnanje.

### OPIS IZDELKA

Ta dokumentacija opisuje ročno voden akumulatorski obrezovalnik trave.

### Pregled izdelka

Pregled izdelka (1) nudi pregled naprave.

1-1	Zgornji ročaj
1-2	Varnostno stikalo
1-3	Akumulatorska baterija*

1-4	Polnilnik z omrežnim vtičem*
1-5	Dodatni ročaj z nagibno ročico
1-6	Držalo z dodatnim kolutom nitke
1-7	Teleskopski ročaj
1-8	Zgornja vodilna puša
1-9	Spodnja vodilna puša
1-10	Blokirni gumb za rezalno glavo
1-11	Rezalna glava z motorjem
1-12	Varnostni lok za zaščito rastlin
1-13	Vodilno kolo
1-14	Ščitnik z rezalnikom nitke
1-15	Kolut nitke

\* Ni del obsega dobave Naročilna št. akumulatorske baterije 113280 / naročilna št. polnilnika 113281

### Simboli na napravi

	Pozor! Pri ravnanju bodite posebej previdni.
	Pred zagonom preberite navodila za uporabo!
	Nevarnost zaradi odmetavanja predmetov!
	Poskrbite, da v območju nevarnosti ne bo drugih oseb.
	Oddaljenost med napravo in drugimi osebami mora znašati najmanj 15 m.
	Napravo zaščitite pred dežjem in vlago
	Nosite zaščito za oči in sluh.

### Nastavljiv teleskopski ročaj

Obrezovalnik trave ima nastavljiv teleskopski ročaj. Z njim lahko napravo prilagodite individualnim telesnim višinam in premikate motorno glavo.

### Premična in nastavljiva rezalna glava

Naprava GT 36 Li ima premično in v nagibu nastavljivo rezalno glavo.

### Avtomatsko nastavljanje dolžine nitke

V glavi je integrirano avtomatsko nastavljanje dolžine nitke (13-1), tako da lahko rezalno nitko podaljšate med delovanjem motorja.

### Varnostne naprave in zaščita

#### Varnostno stikalo

Varnostno stikalo preprečuje nenamerni vklop naprave.



#### POZOR!

##### Nevarnost telesnih poškodb!

Delovanja varnostnih naprav in zaščite ne smete onemogočiti.

### Namenska uporaba

Ta naprava je predvidena za domačo rabo in se lahko uporablja za obrezovanje trate. Drugačna uporaba velja za nenamensko.

- Ta naprava ni predvidena za uporabo s strani oseb (vključno otrok) z omejenimi psihičnimi, senzornimi in duševnimi sposobnostmi ali oseb brez izkušenj in/ali znanja, razen če jih nadzoruje ali jih je o uporabi naprave poučila oseba, ki je pristojna za njihovo varnost. Otroke je treba nadzorovati, da se z napravo ne bodo igrali.



#### POZOR!

Naprave ni dovoljeno uporabljati v komercialne namene.

### TEHNIČNI PODATKI



Navedene vrednosti so bile pridobljene s standardiziranim postopkom preizkušanja in jih je dovoljeno uporabiti za primerjanje različnih električnih orodij.

Hkrati so te vrednosti primerne za predhodno ocenjevanje obremenitev, ki za uporabnika nastanejo zaradi vibracij.



#### OPOZORILO!

Glede na uporabo električnega orodja lahko dejanske vrednosti vibracij odstopajo od navedenih vrednosti vibracij.

Sprejmite ukrepe za zaščito pred obremenitvami zaradi vibracij. Pri tem upoštevajte celoten potek dela, torej tudi trenutke, ko električno orodje dela brez obremenitve ali je izklopljeno.

Primeri ukrepi med drugim vključujejo tudi redno vzdrževanje in nego električnega orodja in nastavkov orodja, ohranjanje toplih rok, redne premore in dobro načrtovanje poteka dela.

### VARNOSTNI NAPOTKI



#### POZOR!

Rezalno orodje se po izklopu motorja še vrti.

- Nosite primerna oblačila, zaščito oči in rokavice.



#### OPOZORILO!

Nosite zaščito za sluh, da preprečite poškodbe sluha.

- Otroci ali osebe, ki niso bile uvedene v delo z napravo, naprave ne smejo uporabljati ali vzdrževati. Minimalna starost upravljalca je lahko določena z lokalnimi določili.
- Prekinite uporabo naprave, če so v bližini osebe, predvsem otroci ali hišni ljubljenci.
- Kosite samo pri dnevni svetlobi ali dobri umetni osvetlitvi.
- Pred začetkom uporabe stroja preglejte stroj glede znakov obrabe ali poškodb ter zagotovite potrebna popravila.
- Naprave nikoli ne uporabljajte s poškodovanimi ali odstranjenimi zaščitami.
- Rok in stopal nikoli ne približujte rezilu, predvsem pri vklopu motorja.
- Nevarnost poškodb obstaja na vsaki napravi, ki se uporablja za rezanje nitke.
- Po izvlečenju nove nitke stroj pred vklopom vedno držite v njegovem normalnem delovnem položaju.
- Nikoli ne montirajte kovinskih rezalnih elementov.
- Uporabljajte samo originalne nadomestne dele in originalno dodatno opremo.

- Vedno odstranite akumulatorsko baterijo,
  - ko naprava ni pod nadzorom,
  - pred vzdrževalnimi deli,
  - pred čiščenjem naprave,
  - pred transportom naprave,
  - če naprave dlje časa ne boste uporabljali.
- Odprtine za hlajenje in sesanje morajo biti proste in jih ne sme zakrivati umazanija ali premeti, kot na primer ohlapna oblačila ali lasje.
- Kljub tehničnim in dodatnim varnostnim ukrepom pri delu s strojem vedno obstaja določeno preostalo tveganje.
- Ročaji morajo biti suhi in čisti.
- Odstranite tujke iz delovnega področja.
- Napravo uporabljajte samo v tehnično brezhibnem stanju.
- Na ščitniku, glavi in motorju ne sme biti ostankov od košnje.
- Rezilu se ne približujte s telesom in oblačili.
- Osebe, ki niso seznanjene z obrezovalnikom, morajo vaditi uporabo z izklopljenim motorjem.
- Pri delu bodite pozorni na varno stojišče.
- Napravo vedno upravljajte z obema rokama.
- Poskrbite, da v območju nevarnosti ne bo drugih oseb.
- Naprave ne puščajte brez nadzora.
- Pri košnji na klanecu vedno stojte pod višino naprave za rezanje.
- Pri delu na klanecu:
  - Nikoli ne izvajajte del na gladkem in drsečem pobočju.
  - Vedno bodite pozorni na varno stojišče.
  - Vedno kosite prečno na klanec, nikoli navzgor ali navzdol.
  - Ne delajte na klanecih z nagibom več kot 10°!
  - Bodite posebej pozorni pri obračanju!
- Po stiku s tujkom:
  - Izklopite motor.
  - Napravo preglejte glede poškodb.
- Naprave ne smete uporabljati, če ste pod vplivom alkohola, drog ali zdravil.
- Upoštevati je treba predpise za preprečevanje nesreč.
- Naprave ne izpostavljajte mokroti ali vlagi.
- Otroci se ne smejo približati napravam z akumulatorsko baterijo.
- V električnih orodjih uporabljajte samo akumulatorske baterije, ki so predvidene za ta orodja. *Uporaba drugih akumulatorskih baterij lahko povzroči poškodbe in požar.*
- Napravo, akumulatorsko baterijo in polnilnik zaščitite pred vlago. Polnite samo v notranjih prostorih.
- Električno orodje naj popravlja samo kvalificirano strokovno osebje in samo z uporabo originalnih nadomestnih delov. *Tako zagotovite, da bo varnost orodja ostala nespremenjena.*

## MONTAŽA



### POZOR!

Napravo zaženite šele, ko je popolnoma sestavljena.



### POZOR!

Akumulatorsko baterijo vstavite šele, ko je naprava v celoti sestavljena.

## Montaža ščitnika



Nož, kj je integriran v ščitnik, odreže rezalno nitko samodejno na optimalno dolžino.

1. Potisnite ščitnik (2-1) na rezalno glavo.
2. Ščitnik mora slišno zaskočiti na rezalni glavi (2).
3. Nitka mora biti prosta.

## Montaža dodatnega ročaja

Držalo dodatnega ročaja je montirano na teleskopskem ročaju. Nadomestni kolut nitke, ki je del obsega dobave, je integriran v držalu.

## Dodatni ročaj

Z nagibno ročico v dodatnem ročaju lahko individualno prilagodite nagih ročaja.

## ZAGON



### POZOR!

Pred zagonom vedno preglejte napravo.



### POZOR!

Ne uporabljajte poškodovanih akumulatorskih baterij. Nevarnost požara!

**PREVIDNO!****Nevarnost požara in eksplozije!**

Polnilnik se med polnjenjem segreje. Ne uporabljajte na zelo gorljivi podlagi ali v gorljivem okolju.

**Polnjenje akumulatorske baterije**

Za dodatne informacije glede polnjenja akumulatorske baterije glejte navodila za akumulatorsko baterijo in polnilnik.

**Vstavljanje akumulatorske baterije**

1. Akumulatorsko baterijo potisnite na vodilo, da se bo kontaktna vtičnica akumulatorske baterije tesno prilegala na kontaktni vtič naprave (4).

**Odstranjevanje akumulatorske baterije**

1. Pritisnite aretirni mehanizem (5-1).
2. Izvlecite akumulatorsko baterijo iz naprave (5-2).

**Prestavljanje teleskopskega ročaja**

1. Da bi ga sprostili, zavrtite spodnjo vodilno pušo v desno (6-1).
2. Teleskopski ročaj nastavite individualno glede na telesno višino. Teleskopski ročaj lahko podaljšate za pribl. 10 cm (6-2).
3. Da bi ga fiksirali, zavrtite spodnjo vodilno pušo v levo (6-3).

**Premikanje rezalne glave**

Za rezanje, npr. robov trat, lahko rezalno glavo premaknete za 180° (7, 8).

1. Teleskopski ročaj rahlo povlecite navzgor (7-1).
2. Hkrati rezalno glavo zavrtite za 180°, da rezalna glava zaskoči (7-2).
3. Teleskopski ročaj spustite navzdol, da zaskoči (7-1).

**Nagibanje rezalne glave**

S spremenjenim kotom nagiba lahko obrezujete tudi nedostopna mesta, npr. pod klopni, okrog izbočenih delov itd.

1. Pritisnite blokirni gumb (9-1).
2. Rezalna glava naj zaskoči v zelenem nagibu (9-2).
3. Spustite blokirni gumb.



Pred prvo uporabo naprave odstranite zaščito na rezalniku nitke.

**UPRAVLJANJE****Zagon obrezovalnika trave**

1. Postavite se v varen položaj.
2. Napravo držite z obema rokama. Pri tem se rezalna glava ne sme dotikati tal.
3. Z eno roko primate dodatni ročaj, z drugo roko pa zgornji ročaj.
4. Pritisnite varnostno stikalo.
5. Pritisnite in zadržite stikalo na zgornjem ročaju. Naprava deluje.
6. Obrezovalnik trave naj nekaj trenutkov deluje v prostem teku. Naprava pri tem rezalno nitko prireže na primerno dolžino.
7. Če stikalo izpustite, se naprava izklopi.



Glava rezalne nitke se vrti še nekaj sekund po izklopu naprave.

**Napotki za delo**

- Napravo vklopite, preden se približate travi, ki jo želite pokositi.
- Napravo nagnite nekoliko naprej, počasi se pomikajte naprej (11).
- Napravo premikajte v desno in v levo, da pokosite travo (11).

Višjo travo je treba kositi v več korakih. Vedno se premikajte od zgoraj (12-1, 12-2) navzdol.



Z glavo z nitko se med delom vedno znova dotaknite trave. Avtomatsko nastavljanje dolžine nitke pri tem skrbi za optimalno dolžino nitke. (13)

- Uporabite varnostni lok za zaščito rastlin, da bo naprava ustrezno oddaljena od ovir (14).
- Naprave med delom ne preobremenite.
- Odrezan material odstranite samo med mirovanjem motorja.

**POZOR!**

Vrednost vibracij med uporabo električnega orodja lahko glede na uporabo naprave odstopa od navedene vrednosti.

- V primeru preobremenitve akumulatorskega obrezovalnika trave v zelo visoki travi naprava zablokira nitko. Napravo nemudoma dvignite iz visoke trave in jo razbremenite. V nasprotnem primeru lahko nastanejo trajne poškodbe na motorju.
- Po uporabi odstranite akumulatorsko baterijo in napravo preglejte glede poškodb.

## VZDRŽEVANJE IN NEGA



### POZOR!

Pred vsemi deli na napravi odstranite akumulatorsko baterijo.

- Po uporabi odstranite akumulatorsko baterijo in napravo pregledajte glede poškodb.
- Za odpravljanje električnih motenj pooblastite samo pooblaščen strokovne delavnice.
- Naprave ne uporabljajte, če manjka rezilo rezalnika nitke ali je rezilo poškodovano.
- Na ščitniku, glavi in motorju ne sme biti ostankov od košnje.
- Naprave ne brizgajte z vodo! Če voda steče v notranjost naprave, lahko povzroči motnje.
- Naprave ne izpostavljajte mokroti ali vlagi.
- Napravo redno preverjajte glede ustreznega stanja.
- Ne uporabljajte čistil oz. topil. Naprava se lahko pri tem trajno poškoduje.

### Zamenjava kolota nitke

(nadomestni kolut nitke GT36Li št. izd. 113349)

1. Pritisnite na obe zapirali in odprite pokrov (10-1).
2. Odstranite prazen kolut nitke (10-2).
3. Vstavite nov kolut nitke.
4. Bodite pozorni, da bo vzmet znova vstavljena (10-3).
5. Nitko speljite navzven. (10-4)
6. Namestite pokrov, zapirali morata zaskočiti.

## SKLADIŠČENJE

- Napravo in sestavne dele pribora očistite po vsaki uporabi.
- Napravo hranite izven dosega otrok in nepooblaščenih oseb.
- Napravo skladiščite na suhem mestu, kjer ni nevarnosti zmrzali.
- Akumulatorsko baterijo pred skladiščenjem vzemite iz naprave.



Obrezovalnik trave obesite za ročaj. Tako rezalna glava ne bo nepotrebno obremenjena.

## ODSTRANJEVANJE



**Odsluženih naprav, baterij in akumulatorjev ne odlagajte med gospodinjske odpadke!**

Embalaža, naprava in dodatna oprema so izdelani iz materialov, ki so primerni za recikliranje, in jih je treba ustrezno odstraniti.

- Odstranite samo prazne akumulatorske baterije.
- Uporabnik mora vrniti baterije in akumulatorske baterije. Te lahko brezplačno oddate na prodajnih mestih.

Za odstranjevanje so na voljo naslednje možnosti:

- v specializirani prodajalni
- v centru za odstranjevanje z oznako CCR

## POMOČ PRI MOTNJAH

Motnja	Možen vzrok	Rešitev
Motor ne deluje	Akumulatorska baterija je izpraznjena. Akumulatorska baterija ni zaskočila ali se je sprostila. Akumulatorska baterija je prehladna ali pretopla.	Napolnite akumulatorsko baterijo. Preverite namestitev akumulatorske baterije in jo po potrebi znova vstavite, da zaskoči. Akumulatorsko baterijo rahlo segrejte ali počakajte, da se ohladi.
Motor deluje s prekinitvami	Naprava je pokvarjena. Stikalo na zgornjem ročaju je pokvarjeno.	Pošljite nam napravo.
Obrezovalnik vibrira.	Kolut nitke je umazan.	Očistite kolut nitke, po potrebi ga zamenjajte.
Čas uporabe akumulatorske baterije je znatno krajši	Trava je previsoka ali prevlažna. Premajhna višina rezanja. Akumulatorska baterija je izpraznjena, saj dlje časa ni bila uporabljena. Življenjska doba akumulatorske baterije je potekla.	Počakajte, da se trava posuši, rez nastavite višje. Nastavite rez višje. Napolnite akumulatorsko baterijo. Zamenjajte akumulatorsko baterijo. Uporabite samo originalni pribor proizvajalca.
Akumulatorske baterije ni mogoče napolniti	Polnilni vtič ali kontaktna vtičnica sta umazana. Akumulatorska baterija ali polnilnik sta pokvarjena.	Nadomestne dele naročite s pomočjo karte nadomestnih delov.
Ni dovajanja rezalne nitke	Kolut nitke je prazen.	Zamenjava koluta nitke



V primeru motenj, ki niso navedene v tej tabeli ali ki jih ne morete sami odpraviti, se obrnite na našo pristojno službo za pomoč strankam.



## GARANCIJA

Morebitne napake materiala ali proizvodne napake na napravi bomo znotraj zakonskega obdobja veljavnosti, ki velja za garancijske zahtevke, po naši izbiri opravili s popravilom ali nadomestilom. Obdobje veljavnosti garancije je odvisno od veljavne zakonodaje v državi, v kateri je bila naprava kupljena.

Naša garancija velja samo, če:

- so bila upoštevana navodila za uporabo,
- je bila naprava strokovno uporabljena,
- so bili uporabljeni originalni nadomestni deli.

Garancija preneha veljati, če:

- so bili izvedeni samovoljni poskusi popravila,
- so bile izvedene samovoljne tehnične spremembe,
- naprava ni bila uporabljena v skladu z namenom uporabe.

Garancija ne velja za:

- poškodbe laka, ki so posledica normalne uporabe,
- obrabne dele, ki so na kartici nadomestnih delov označeni z okvirjem [xxx xxx (x)],
- motorje z notranjim izgorevanjem (za te veljajo garancijska določila posameznih proizvajalcev motorja).

Garancija začne veljati, ko napravo kupi prvi končni uporabnik. Velja datum na računu. S to izjavo in originalnim potrdilom o nakupu se obrnite na vašega prodajalca ali na najbližjo pooblaščen servisno službo. Ta izjava ne vpliva na zakonske garancijske zahtevke, ki jih ima kupec do prodajalca.

## IZJAVA ES O SKLADNOSTI

S to izjavo potrjujemo, da izdelek, ki ga dajemo v promet, ustreza zahtevam usklajenih direktiv EU, varnostnih standardov EU in specifičnih standardov, ki veljajo za ta izdelek.

<b>Izdelek</b>	<b>Proizvajalec</b>	<b>Pooblaščen zastopnik</b>
Akumulatorski obrezovalnik trave	AL-KO Geräte GmbH	Andreas Hedrich
<b>Tip</b>	Ichenhauser Str. 14	Ichenhauser Str. 14
GT 36 Li	D-89359 Kötz	D-89359 Kötz
<b>Serijska številka</b>	<b>Direktive EU</b>	<b>Usklajeni standardi</b>
G1811816	2006/42/ES	EN 50636-2-91: 2014
	2004/108/ES	EN 55014-1
<b>Raven zvočne moči</b>	2000/14/ES	EN 55014-2
EN ISO 3744	2011/65/EU	EN 61000-3-2
izmerjena/zagotovljena		EN 61000-3-3
91 / 96 dB(A)		EN 60335-1: 2012/A11:2014
		EN 62233
<b>Priglašeni organ</b>	<b>Ugotavljanje skladnosti</b>	Kötz, 13.8.2014
TÜV Industrie Service GmbH	2000/14/ES, priloga VI	
TÜV Süd Gruppe		Wolfgang Hergeth
Westendstraße 199		Direktor družbe
80686 MUENCHEN		
NEMČIJA		



**ORIGINALNE UPUTE ZA UPORABU****Sadržaj**

O ovome priručniku.....	67
Opis proizvoda.....	67
Tehnički podaci.....	68
Sigurnosne napomene.....	68
Montaža.....	69
Puštanje u rad.....	69
Rukovanje.....	70
Održavanje i njega.....	71
Skladištenje.....	71
Zbrinjavanje.....	71
Pomoć u slučaju smetnji.....	72
Jamstvo.....	73
EU – Izjava o sukladnosti.....	73

**O OVOME PRIRUČNIKU**

- Prije puštanja u pogon pročitajte ovu dokumentaciju. To je preduvjet za siguran rad i nesmetano rukovanje.
- Pridržavajte se sigurnosnih napomena i upozorenja u ovoj dokumentaciji i na uređaju.
- Ova dokumentacija stalan je sastavni dio opisanoga proizvoda i mora se prilikom prodaje predati kupcu.

**Objašnjenje crteža****POZOR!**

Točno slijeđenje ovih upozorenja može spriječiti tjelesne ozljede i / ili materijalne štete.



Posebne napomene za bolju razumljivost i rukovanje.

**OPIS PROIZVODA**

Ova dokumentacija opisuju ručno vođeni akumulatorski šišač trave.

**Pregled proizvoda**

Pregled proizvoda (1) daje pregled uređaja.

1-1	Gornja ručka
1-2	Sigurnosni prekidač
1-3	Akumulator*

1-4	Punjač s mrežnim utikačem*
1-5	Dodatni rukohvat s prekretnom polugom
1-6	Držać s dodatnim svitkom s niti
1-7	Teleskopska poluga
1-8	Gornja čahura za vođenje
1-9	Donja čahura za vođenje
1-10	Gumb za namještanje rezne glave
1-11	Rezna glava s motorom
1-12	Štitnik za biljke
1-13	Kotač za vođenje
1-14	Štitnik s rezačem niti
1-15	Svitak niti

\* Nije sadržano u opsegu isporuke. Narudžbeni br. Baterija 113280 / narudžbeni br. Punjač 113281

**Simboli na uređaju**

	Pozor! Poseban oprez pri rukovanju.
	Prije puštanja u pogon pročitajte upute za uporabu!
	Opasnost od izbačenih predmeta!
	Treće osobe udaljite iz područja opasnosti.
	Udaljenost između uređaja i trećih osoba mora iznositi najmanje 15 m.
	Uređaj zaštitite od kiše i vlage
	Nosite zaštitu za oči i sluh.

**Namjestiva teleskopska drška**

Šišač trave opremljen je namjestivom teleskopskom drškom. Njome se uređaj može namjestiti

prema individualnim veličinama tijela, a također se može zakretati glava motora.

### Zakretna i prilagodljiva rezna glava

GT 36 Li opremljen je zakretnom i po nagibu prilagodljivom reznom glavom.

### Automatika na gumb

U glavi za nit integrirana je automatika na gumb (13-1), pa se tako pri uključenom motoru može produljiti rezna nit.

### Sigurnosni i zaštitni uređaji

#### Sigurnosni prekidač

Sigurnosni prekidač sprečava nehотиčno aktiviranje uređaja.



#### POZOR!

##### Opasnost od ozljeda!

Sigurnosni i zaštitni uređaji ne smiju se stavljati izvan snage.

### Namjenska uporaba

Ovaj je uređaj namijenjen za šišanje travnjaka u privatnom području primjene. Drugačija uporaba izvan tih okvira smatra se nenamjenskom.

- Ovaj uređaj ne smiju koristiti osobe (uključujući djecu) s ograničenim fizičkim, osjetilnim ili duševnim sposobnostima ili s nedostatkom iskustva i/ili znanja osim u slučaju kada ih nadzire osoba nadležna za njihovu sigurnost ili su od nje dobili upute o korištenju uređaja. Djecu treba nadzirati kako bi se osiguralo da se ne igraju s uređajem.



#### POZOR!

Uređaj se ne smije koristiti u profesionalne svrhe.

### TEHNIČKI PODACI



Navedene vrijednosti utvrđene su prema normiranom ispitnom ponašanju i mogu se koristiti za međusobno uspoređivanje različitih električnih alata.

Te su vrijednosti uz to prikladne za prethodnu procjenu opterećenja za korisnika koje nastaju vibracijama.



#### UPOZORENJE!

Ovisno o primjeni električnog alata stvarne vrijednosti vibracija mogu odstupati od navedenih.

Poduzmite mjere kako biste se zaštitili od vibracijskih opterećenja. Pritom imajte na umu cjelokupni tijek rada, dakle također trenutke u kojima električni alat radi bez opterećenja ili je isključen.

Prikladne mjere između ostaloga obuhvaćaju redovito održavanje i njegu električnog alata i alatnih nastavaka, održavanje topline ruku, redovite stanke kao i dobro planiranje tijeka rada.

### SIGURNOSNE NAPOMENE



#### POZOR!

Nakon isključivanja motora vrtnja reznih alata još traje neko vrijeme.

- Nosite prikladnu odjeću, zaštitu za oči i rukavice



#### UPOZORENJE!

Nosite zaštitu za sluh kako biste spriječili oštećenja sluha.

- Djeci ili neupućenim osobama nikada ne dopustite korištenje ili održavanje stroja. Lokalne odredbe mogu propisivati minimalnu dob korisnika.
- Prekinite uporabu stroja ako se u blizini nalaze ljudi, prije svega djeca - ili kućne životinje.
- Kosite samo pri dnevnom svjetlu ili dobrom umjetnom osvjetljenju.
- Prije stavljanja stroja u pogon provjerite znakove habanja ili oštećenja stroja te dajte obaviti potrebne popravke.
- Uređaj nikada ne koristite s oštećenim ili nedostajućim zaštitnim uređajima.
- Ruke i noge uvijek držite dalje od rezne naprave, prije svega pri uključivanju motora.
- Postoji opasnost od ozljeda svakom napravom koja služi za rezanje duljine niti.
- Nakon izvlačenja nove niti stroj prije uključivanja uvijek držite u njegovu normalnom radnom položaju.
- Nikada ne montirajte metalne rezne elemente.
- Koristite samo originalne rezervne dijelove i pribor.

- Uvijek izvadite akumulator
  - ako uređaj ostavljate bez nadzora
  - prije radova održavanja
  - prije čišćenja uređaja
  - prije transporta uređaja
  - ako se uređaj dulje vrijeme ne koristi
- Otvore za hlađenje i usisne otvore treba držati čistima i slobodnima od prljavštine i predmeta kao što su labava odjeća ili kosa.
- Unatoč tehničkim i dodatnim zaštitnim mjerama pri radu sa strojem uvijek postoji rizik.
- Ručke održavajte suhima i čistima.
- Uklonite strana tijela iz područja rada.
- Uređaj koristite samo u tehnički besprijekornom stanju.
- Štitnik, glavu s niti i motor uvijek držite čistima od ostataka pokošene trave.
- Tijelo i odjeću držite dalje od reznog alata.
- Osobe koje nisu upoznate za šišaćem trebaju rukovanje izvježbati kod isključenog motora.
- Prilikom rada pazite na sigurno uporište.
- Uređajem uvijek upravljate s obje ruke.
- Treće osobe udaljite iz područja opasnosti.
- Uređaj ne ostavljajte bez nadzora.
- Kod košnje na padini uvijek stojte ispod reznoga alata.
- Prilikom rada na padini:
  - Nikada na radite na glatkoj i klizavoj padini.
  - Uvijek pazite na sigurno uporište.
  - Uvijek kosite poprečno prema padini, nikada gore ili dolje.
  - Ne radite na padinama s nagibom većim od 10°!
  - Posebno pazite prilikom okretanja!
- Nakon kontakta sa stranim tijelom:
  - Isključite motor.
  - Provjerite oštećenja uređaja.
- Uređaj ne koristite pod utjecajem alkohola, droga ili lijekova.
- Pridržavajte se propisa o sprječavanju nesreća.
- Uređaj ne izlažite vlazi.
- Djecu držite dalje od uređaja opremljenih akumulatorom.

- U električnim alatima koristite samo za to predviđene akumulateure. *Uporaba drugih akumulatora može dovesti do ozljeda i opasnosti od požara.*
- Uređaj, akumulator i punjač zaštitite od vlage. Punite samo u zatvorenom.
- Električni alat smije popravljati samo kvalificirano stručno osoblje uz uporabu originalnih zamjenskih dijelova. *Na taj se način osigurava sigurnost uređaja.*

## MONTAŽA



### POZOR!

Uređaj se smije koristiti isključivo potpuno montiran.



### POZOR!

Akumulator umetnite tek kada je uređaj u potpunosti sastavljen.

## Montaža štitnika



Nož integriran u štitniku automatski reže reznu nit na optimalnu duljinu.

1. Štitnik (2-1) pritisnite na reznu glavu.
2. Štitnik mora čujno ulegnuti na reznu glavu (2).
3. Pazite da nit leži slobodno.

## Montaža dodatne ručke

Držač dodatne ručke montiran je na teleskopskoj dršci. Zamjenski svitak s niti koje se nalazi u opsegu isporuke integriran je u držaču.

## Dodatna ručka

Prekretnom polugom u dodatnoj ručki može se individualno prilagođavati nagib ručke.

## PUŠTANJE U RAD



### POZOR!

Prije stavljanja u pogon uvijek provedite vizualnu kontrolu.



### POZOR!

Ne upotrebljavajte oštećene akumulateure. Opasnost od požara!

**OPREZ!****Opasnost od požara i eksplozije!**

Punjač se pri postupku punjenja zagrijava. Ne upotrebljavajte ga na lako zapaljivoj podlozi ili u zapaljivom okruženju.

**Napunite akumulator**

Za dodatne informacije o punjenju akumulatora vidi posebne upute za akumulator i punjač.

**Umetanje akumulatora**

1. Gurnite akumulator po vodilici sve dok kontaktna priključnica na akumulatoru čvrsto ne sjedne na kontaktni utikač uređaja (4).

**Vađenje akumulatora**

1. Pritisnite blokadu (5-1).
2. Izvucite akumulator iz uređaja (5-2).

**Namještanje teleskopske drške**

1. Za otpuštanje donju čahuru okrenite udesno (6-1).
2. Teleskopsku dršku podesite individualno prema visini tijela. Teleskopska se drška može produžiti za otprilike 10 cm (6-2).
3. Za pričvršćivanje na donju čahuru okrenite ulijevo (6-3).

**Okretanje rezne glave**

Da biste mogli uređivati napr. rubove travnjaka, rezna glava se može zakrenuti za 180° (7, 8).

1. Teleskopsku dršku lagano povucite prema gore (7-1).
2. Istovremeno reznu glavu zakrenite za 180° sve dok rezna glava ne ulegne (7-2).
3. Teleskopsku dršku pustite prema dolje da ulegne (7-1).

**Naginjanje rezne glave**

S promijenjenim kutom nagiba mogu se obrađivati čak i nepristupačna mjesta, npr. ispod klupa, kamena, itd.

1. Pritisnite gumb za namještanje (9-1).
2. Reznu glavu namjestite na željeni nagib (9-2).
3. Pustite gumb za namještanje.



Prije prvog puštanja u pogon uklonite štitičnik na rezaču niti.

**RUKOVANJE****Pokretanje šišača trave**

1. Zauzmite siguran stav.
2. Uređaj držite objema rukama. Pritom reznu glavu ne odlažite na tlo.
3. Jednom rukom obuhvatite dodatnu ručku, a drugom rukom gornju ručku.
4. Pritisnite sigurnosni prekidač.
5. Pritisnite i držite prekidač u gornjoj ručki. Uređaj se pokreće.
6. Šišač trave ostavite da nekoliko trenutaka radi u praznom hodu. Rezna nit se pritom reže na pravilnu duljinu.
7. Uređaj se isključuje puštanjem sklopke.



Nakon isključivanja uređaja rezna glava s niti okreće se još neko vrijeme.

**Način rada**

- Uključite uređaj prije nego što se približite travi koju ćete rezati.
- Uređaj lagano nagnite prema naprijed te se krećite polako (11).
- Uređaj nikada ne zakrećite desno i lijevo da biste rezali travu (11).

Dugačka trava mora se šišati postupno. Uvijek polazite odozgo (12-1, 12-2) prema dolje.



Glavu s niti pri radu uvijek oslonite na travu. Automatika na dodir uvijek se brine za optimalnu duljinu niti. (13)

- Upotrijebite štitičnik za biljke kako biste uređaj držali na pravilnoj udaljenosti od prepreka (14).
- Tijekom rada ne preopterećujte uređaj.
- Odrezani materijal uklanjajte samo pri isključenom motoru.

**POZOR!**

Vrijednost vibracija tijekom uporabe električnog alata može se razlikovati od navedene vrijednosti ovisno o uporabi uređaja.

- U slučaju preopterećenja akumulatorskoga šišača trave u vrlo visokoj travi blokira se nit. Uređaj odmah dignite iz visoke trave i rasteretite. U suprotnom slučaju može doći do trajnog oštećenja motora.
- Nakon uporabe izvadite akumulator i provjerite možebitne štete na uređaju.

## ODRŽAVANJE I NJEGA



### POZOR!

Prije svih radova na uređaju izvadite akumulator.

- Nakon uporabe izvadite akumulator i provjerite može li biti oštećenja stroja.
- Uklanjanje električnih smetnji prepustite samo ovlaštenim servisnim radionicama.
- Uređaj ne upotrebljavajte ako oštrica rezača niti nedostaje ili je oštećena.
- Štitnik, glavu s niti i motor uvijek držite čistima od ostataka pokošene trave.
- Uređaj ne prskajte vodom! Voda koja prodre u uređaj može uzrokovati smetnje.
- Uređaj ne izlažite vlazi.
- U redovitim vremenskim razdobljima provjeravajte urednost stanja uređaja.
- Ne upotrebljavajte sredstva za čišćenje odn. otapala. Uređaj se njima može nepopravljivo oštetiti.

### Zamjena svitka s niti

(Zamjenski svitak s niti GT36Li br. art. 113349)

1. Pritiskom na obje kopče otvorite poklopac (10-1).
2. Uklonite prazan svitak (10-2).
3. Umetnite novi svitak.
4. Pazite da ponovno umetnete oprugu (10-3).

5. Nit izvucite prema van. (10-4)
6. Vratite poklopac i pritisnite sve dok kopče ne ulegnu.

## SKLADIŠTENJE

- Uređaj i njegove dijelove pribora očistite nakon svake uporabe.
- Uređaj spremite na mjestu nedostupnom djeci i neovlaštenim osobama.
- Uređaj čuvajte na suhom mjestu zaštićenom od mraza.
- Bateriju izvadite iz uređaja prije skladištenja.



Šišač trave objesite za ručku. Time se rezna glava neće nepotrebno opteretiti.

## ZBRINJAVANJE



**Istrošene uređaje, baterije ili akumulatora ne odlažite u kućno smeće!**

Ambalaža, uređaj i pribor napravljeni su od materijala koji se može reciklirati pa ih treba prikladno odložiti.

- Akumulator zbrinite samo su prazni
- Korisnik je obavezan vratiti baterije i akumulatora. Isti se mogu bez naknade predati na mjestima na kojima se prodaju.

Za zbrinjavanje postoje sljedeće mogućnosti:

- putem stručnih trgovina
- putem stanice za predaju s oznakom CCR

## POMOĆ U SLUČAJU SMETNJI

Smetnja	Mogući uzrok	Rješenje
Motor ne radi	Akumulator prazan Akumulator nije ulegao ili se otpustio Akumulator je prehladan ili prevruć	Napunite akumulator Provjerite nasjedanje akumulatora i po potrebi pritisnite sve dok ne ulegne Lagano zagrijte akumulator ili ga ostavite da se ohladi
Motor radi isprekidano	Uređaj je pokvaren Neispravan prekidač u gornjoj ručki	Pošaljite uređaj
Šišač vibrira	Svitak s niti je onečišćen	Očistite svitak s niti, u slučaju potrebe ga zamijenite
Radno vrijeme akumulatora znatno se skraćuje	Trava previsoka ili prevlažna Visina reza premala Akumulator ispražnjen jer se nije koristio dulje vrijeme Dosegnut je životni vijek akumulatora	Pustite da se osuši, namjestite viši rez Namjestite viši rez Napunite akumulator Zamijenite akumulator. Upotrebjavajte samo originalni pribor proizvođača
Akumulator se ne puni	Utikač za punjenje ili kontaktna priključnica zaprljani Akumulator ili punjač pokvareni	Naručite zamjenske dijelove prema kartici zamjenskih dijelova
Rezna nit se ne produžuje	Svitak s niti je prazan	Zamjena svitka s niti



U slučaju smetnji koje nisu navedene u ovoj tablici ili koje ne možete sami otkloniti, obratite se našoj nadležnoj servisnoj službi.



## JAMSTVO

Možebitne greške u materijalu ili proizvodnji na uređaju uklonit ćemo tijekom zakonskoga roka zastare za jamstvo na nedostatke prema vlastitom izboru popravljanjem ili zamjenskom dostavom. Rok zastare određuje se prema pravu države u kojoj je uređaj kupljen.

Naša jamstvena izjava vrijedi samo u slučaju:

- pridržavanja ovih uputa za uporabu
- namjenskog rukovanja
- uporabe originalnih rezervnih dijelova

Jamstvo prestaje vrijediti u slučaju:

- samovoljnih pokušaja popravaka
- samovoljnih tehničkih izmjena
- nenamjenske uporabe

Jamstvo ne obuhvaća:

- oštećenja laka koja proizlaze iz normalnog trošenja
- potrošne dijelove koji su na kartici zamjenskih dijelova označeni okvirom [xxx xxx (x)]
- Motore s unutrašnjim izgaranjem (ovdje vrijede uvjeti jamstva proizvođača dotičnog motora)

Jamstveni rok počinje teći s datumom kupnje od strane prvog krajnjeg korisnika. Mjerodavan je datum na računu. Obratite se svom trgovcu ili najbližoj ovlaštenoj servisnoj službi zajedno s ovom jamstvenom izjavom i originalnim računom. Ova izjava ne utječe na zakonska prava koja kupac ima prema prodavaču u slučaju nedostataka.

## EU – IZJAVA O SUKLADNOSTI

Ovime izjavljujemo da ovaj proizvod u izvedbi koju smo stavili u promet ispunjava zahtjeve usklađenih EU direktiva, EU sigurnosnih standarda i standarda specifičnih za proizvod.

### Proizvod

Akumulatorski šišač trave

### Tip

GT 36 Li

### Serijski broj

G1811816

### Razina zvučne snage

EN ISO 3744

mjereno / zajamčeno

91 / 96 dB(A)

### Proizvođač

AL-KO Geräte GmbH

Ichenhauser Str. 14

D-89359 Kötz

### Direktive EU

2006/42/EC

2004/108/EC

2000/14/EC

2011/65/EU

### Povjerenik

Andreas Hedrich

Ichenhauser Str. 14

D-89359 Kötz

### Usklađene norme

EN 50636-2-91: 2014

EN 55014-1

EN 55014-2

EN 61000-3-2

EN 61000-3-3

EN 60335-1: 2012/A11:2014

EN 62233

Kötz, 13.8.2014.

### Nadležna ustanova

TÜV Industrie Service GmbH

TÜV Süd Gruppe

Westendstraße 199

80686 MUENCHEN

NJEMAČKA

### Ocjena sukladnosti

2000/14/EZ Privitak VI



Wolfgang Hergeth  
generalni direktor



## PŘEKLAD ORIGINÁLNÍHO NÁVODU K OBSLUZE

### Obsah

K této příručce.....	75
Popis výrobku.....	75
Technické údaje.....	76
Bezpečnostní pokyny.....	76
Montáž.....	77
Uvedení do provozu.....	77
Obsluha.....	78
Údržba a péče.....	79
Skladování.....	79
Likvidace.....	79
Pomoc při poruchách.....	80
Záruka.....	80
Prohlášení o shodě ES.....	81

### K TÉTO PŘÍRUČCE

- Před uvedením do provozu si přečtete tuto dokumentaci. To je předpoklad pro bezpečnou práci a bezproblémovou manipulaci.
- Dodržujte bezpečnostní a výstražné předpisy v této dokumentaci a na výrobku.
- Tato dokumentace je trvalou součástí popsaného výrobku a má být při prodeji předána kupujícímu.

### Vysvětlení značek



#### POZOR!

Přesné dodržování těchto výstražných upozornění může předejít zraněním a / nebo věcným škodám.



Speciální pokyny pro lepší srozumitelnost a manipulaci.

### POPIS VÝROBKU

Tato dokumentace popisuje ruční akumulátorovou strunovou sekačku.

### Přehled výrobku

Přehled výrobku (1) poskytuje přehled o přístroji.

1-1	Horní držadlo
1-2	Bezpečnostní spínač

1-3	Akumulátor*
1-4	Nabíječka se síťovou zástrčkou*
1-5	Přídavné držadlo se sklopnou pákou
1-6	Držák s náhradní strunovou cívku
1-7	Teleskopická tyč
1-8	Horní vodící pouzdro
1-9	Dolní vodící pouzdro
1-10	Zajišťovací tlačítko pro žací hlavici
1-11	Žací hlavice s motorem
1-12	Oblouk na ochranu rostlin
1-13	Vodící kolečko
1-14	Ochranný štít s odřezávačem struny
1-15	Strunová cívka

\* Není součástí dodávky Obj.č. Akumulátor 113280 / Obj.č. Nabíječka 113281

### Symbole na přístroji

	Pozor! Zvláštní opatrnost při manipulaci.
	Před uvedením do provozu si přečtete návod k obsluze!
	Nebezpečí kvůli odletujícím předmětům!
	Třetí osoby držte stranou nebezpečné oblasti.
	Vzdálenost mezi přístrojem a třetími osobami musí být minimálně 15 m.
	Chraňte přístroj před deštěm a vlhkem.
	Noste ochranu očí a sluchu.

### Nastavitelná teleskopická tyč

Strunová sekačka je vybavena nastavitelnou teleskopickou tyčí. Přístroj je tak možné nastavit individuálně na výšku těla a motorovou hlavici je možné natočit.

### Otočná a nastavitelná žací hlavice

Sekačka GT 36 Li je vybavena otočnou žací hlavici s nastavitelným sklonem.

### Seřízení struny automaticky poklepem

Ve strunové hlavici je zabudovaný automatický poklep Tip-Automatic (13-1), takže je možné s běžícím motorem prodloužit strunu.

### Bezpečnostní a ochranná zařízení

#### Bezpečnostní spínač

Bezpečnostní spínač brání nechtěnému spuštění přístroje.



#### POZOR!

#### Nebezpečí zranění!

Bezpečnostní a ochranná zařízení nesmějí být vyřazována z činnosti.

### Použití v souladu s určeným účelem

Tento přístroj je určen výhradně k sečení trávníku v soukromé oblasti. Jiné použití nad tento rámec platí jako neodpovídající stanovenému účelu.

- Tento přístroj není určen k tomu, aby ho používaly osoby (včetně dětí) s omezenými fyzickými, smyslovými nebo duševními schopnostmi nebo bez zkušeností a/nebo nedostatečných znalostí, kromě případu, že jsou pod dohledem osoby odpovědné za jejich bezpečnost nebo od ní dostanou pokyny, jak se přístroj používá. Děti by měly být pod dohledem, aby bylo zajištěno, že si s přístrojem nebudou hrát.



#### POZOR!

Přístroj nesmí být používán ke komerčním účelům.

### TECHNICKÉ ÚDAJE



Uvedené hodnoty byly zjištěny normovaným zkušebním postupem a lze je použít ke vzájemnému srovnání různého elektrického nářadí.

Kromě toho se tyto hodnoty hodí k tomu, aby bylo možné předem odhadnout zatížení pro uživatele, které vzniká v důsledku vibrací.



#### VAROVÁNÍ!

V závislosti na tom, jak je elektrické nářadí používáno, se skutečné hodnoty vibrací mohou od uvedených hodnot lišit.

Přijměte opatření na ochranu proti zatížení vibracemi. Přitom vezměte v úvahu celý průběh práce, tedy i dobu, kdy elektrické nářadí pracuje bez zátěže nebo je vypnuté.

Vhodná opatření zahrnují mimo jiné pravidelnou údržbu a ošetřování elektrického nářadí a jeho nástavců, udržování rukou v teple, pravidelné přestávky a dobré plánování průběhu práce.

### BEZPEČNOSTNÍ POKYNY



#### POZOR!

Rotace řezných nástrojů po vypnutí motoru ještě pokračuje.

- Noste vhodný oděv a ochranu a oči ochranné rukavice.



#### VAROVÁNÍ!

Abyste předešli poškození sluchu, noste ochranu sluchu.

- Nikdy nedovolte, aby přístroj používaly děti nebo nezaškolené osoby nebo aby prováděly jeho údržbu. Místní předpisy mohou stanovit minimální věk pro obsluhu.
- Používání přístroje přerušete, pokud se v jeho blízkosti zdržují osoby, zejména děti, nebo domácí zvířata.
- Sečte jen za denního světla nebo za dobrého umělého osvětlení.
- Před uvedením stroje do provozu jej zkontrolujte, zda nevykazuje známky opotřebení nebo poškození a nechte provést nezbytné opravy.
- Přístroj nikdy nepoužívejte s poškozenými nebo chybějícími bezpečnostními zařízeními.
- Ruce a nohy držte vždy stranou od řezného ústrojí, zejména při zapnutí motoru.
- Nebezpečí poranění hrozí od každého nástroje, který slouží k odřezávání struny.
- Po vytažení nové struny držte přístroj před zapnutím vždy v jeho normální pracovní poloze.
- Nikdy nemontujte kovové řezné prvky.
- Používejte pouze originální náhradní díly a originální příslušenství.

- Akumulátor vždy vyjměte
  - když je přístroj bez dozoru
  - před údržbou
  - před čištěním přístroje
  - před přepravou přístroje
  - když přístroj není delší dobu používán
- Chladicí a sací otvory udržujte bez nečistot a zabraňte vniknutí předmětů, jako jsou volný oděv nebo vlasy.
- I přes technická a doplňující ochranná opatření přetrvává při práci s přístrojem zbytkové riziko.
- Držadla udržujte suchá a čistá.
- Cizí předměty z pracovní oblasti odstraňte.
- Používejte přístroj pouze v technicky bezvadném stavu.
- Ochranný štít, strunovou hlavu a motor stále udržujte volně od zbytků ze sečení.
- Tělo a oděv držte stranou od řezného ústrojí.
- Osoby, které nejsou s přístrojem seznámeny, by se měly zacházet s ním učit s vypnutým motorem.
- Při práci dbejte na bezpečný postoj.
- Přístroj vždy obsluhujte oběma rukama.
- Třetí osoby držte stranou nebezpečné oblasti.
- Nenechávejte přístroj bez dozoru.
- Při sekání ve svahu vždy stůjte pod řezným ústrojím.
- Při práci ve svahu:
  - Nikdy nepracujte na hladkém a klzkém svahu.
  - Vždy dbejte na bezpečný postoj.
  - Vždy sečte příčně ke svahu, nikdy ne směrem nahoru nebo dolů.
  - Nepracujte ve svazích se sklonem větším než 10°!
  - Mimořádnou opatrnost při otáčení!
- Po kontaktu s cizím tělesem:
  - Vypněte motor.
  - Zkontrolujte, zda přístroj není poškozený.
- Neovládejte přístroj pod vlivem alkoholu, drog nebo léků.
- Musí být dodržovány předpisy pro prevenci úrazů.
- Nevystavujte přístroj mokru nebo vlhkosti.

- Děti se musí držet stranou od přístrojů osazených akumulátorem.
- Pro elektrické nářadí používejte pouze pro něj určené akumulátory. *Použití jiných akumulátorů může způsobit zranění nebo požár.*
- Přístroj, akumulátor a nabíječku chraňte před vlhkem. Nabíjejte jen v místnostech.
- Nechávejte elektrické nářadí opravovat pouze kvalifikovaným odborným personálem s použitím jen originálních náhradních dílů. *Tím bude zajištěno, že bezpečnost přístroje zůstane zachována.*

## MONTÁŽ



### POZOR!

Přístroj je možné používat až po úplném smontování.



### POZOR!

Akumulátor vložte až tehdy, když je přístroj kompletně smontovaný.

## Montáž ochranného štítu



Nůž zabudovaný v ochranném štítu automaticky odřízne řezací strunu na optimální délku.

1. Nasadte ochranný štít (2-1) na žací hlavici.
2. Ochranný štít musí na žací hlavici slyšitelně zaskočit (2).
3. Dbejte na to, aby struna volně ležela.

## Montáž přidavného držadla

Držák přidavného držadla je namontovaný na teleskopické tyči. Náhradní strunová cívka, která je součástí dodávky, je zabudovaná do držáku.

## Přidavné držadlo

Pomocí sklopné páky v přidavném držadle je možné individuálně nastavit sklon držadla.

## UVEDENÍ DO PROVOZU



### POZOR!

Před uvedením do provozu vždy proveďte vizuální kontrolu.



### POZOR!

Nikdy nepoužívejte poškozený akumulátor. Nebezpečí požáru!

**UPOZORNĚNÍ!****Nebezpečí požáru a výbuchu!**

Nabíječka se během nabíjení zahřívá. Nepoužívejte na snadno hořlavém podkladu nebo v hořlavém prostředí.

**Nabíjení akumulátoru**

Pro další informace k nabíjení akumulátoru viz samostatný návod k akumulátoru a nabíječce.

**Vložení akumulátoru**

1. Akumulátor zasuňte do vedení, až kontaktní zdířka na akumulátoru pevně sedí na kontaktní zástrčce přístroje (4).

**Vyjmutí akumulátoru**

1. Stiskněte aretaci (5-1).
2. Vyjměte akumulátor z přístroje (5-2).

**Nastavení teleskopické tyče**

1. Pro uvolnění otočte spodní vodící pouzdro doprava (6-1).
2. Teleskopickou tyč nastavte podle výšky těla. Teleskopickou tyč je možné prodloužit o cca 10 cm (6-2).
3. Pro upevnění otočte spodní vodící pouzdro doleva (6-3).

**Otočení žací hlavičky**

K sekání např. okrajů trávníku je možné žací hlavičku otočit o 180° (7, 8).

1. Teleskopickou tyč mírně přitáhněte nahoru (7-1).
2. Současně žací hlavičku otočte o 180°, až zaskočí (7-2).
3. Nechte teleskopickou tyč zaskočit směrem dolů (7-1).

**Naklonění žací hlavičky**

Se změněným úhlem sklonu je možné sekat i na nepřístupných místech, např. pod lavičkami, výstupky atd.

1. Stiskněte zajišťovací knoflík (9-1).
2. Žací hlavičku zaklapněte do požadovaného sklonu (9-2).
3. Uvolněte zajišťovací tlačítko.



Před prvním uvedením do provozu odstraňte ochranu na odřezávací strunu.

1. Zaujměte bezpečný postoj.
2. Držte přístroj oběma rukama. Žací hlavičku nepokládejte na zem.
3. Jednou rukou uchopte přidavné držadlo a druhou rukou horní držadlo.
4. Stiskněte bezpečnostní spínač.
5. Stiskněte spínač v horním držadle a držte jej stisknutý. Přístroj běží.
6. Nechte strunovou sekačku chvíli běžet na prázdno. Struna se přitom zkrátí na správnou délku.
7. Když spínač uvolníte, přístroj se vypne.



Po vypnutí přístroje se strunová hlavička ještě několik sekund otáčí.

**Pracovní pokyny**

- Přístroj zapněte, než se přiblížíte k sekané trávě.
- Přístroj lehce skloňte dopředu a pomalu postupujte vpřed (11).
- Při sekání trávy přístrojem pohybujte doprava a doleva (11).

Dlouhou travu je třeba sekat po vrstvách. Vždy postupujte shora (12-1, 12-2) dolů.



Při práci opakovaně poklepejte na strunovou hlavičku. Tip- Automatic zajišťuje optimální délku struny. (13)

- Použijte oblouk na ochranu rostlin, abyste přístroj udrželi ve správné vzdálenosti od překážek (14).
- Během práce přístroj nepřetěžujte.
- Posekanou travu odstraňujte jen se zastaveným motorem.

**POZOR!**

Hodnota vibrací elektrického nářadí se podle použití přístroje může lišit od uvedené hodnoty.

- Při přetížení akumulátorové strunové sekačky ve velmi vysoké trávě se struna zablokuje. Přístroj okamžitě zdvihněte z vysoké trávy a zbavte zátěže. Jinak může dojít k trvalému poškození motoru.
- Po použití akumulátor vyjměte a zkontrolujte, zda přístroj není poškozený.

**OBSLUHA****Startování strunové sekačky**

## ÚDRŽBA A PÉČE



### POZOR!

Před jakoukoli prací na přístroji vyjměte akumulátor.

- Po použití vyjměte akumulátor a zkontrolujte přístroj, zda není poškozený.
- Elektrické poruchy nechte odstranit jen v autorizovaných opravárnách.
- Přístroj nikdy nepoužívejte, když chybí čepel odřezávače struny nebo je poškozená.
- Ochranný štít, strunovou hlavu a motor stále udržujte volně od zbytků ze sečení.
- Neostřikujte přístroj vodou! Pronikající voda může vést k poruchám.
- Nevystavujte přístroj mokru nebo vlhkosti.
- Přístroj v pravidelných intervalech kontrolujte, zda je v řádném stavu.
- Nepoužívejte čisticí prostředky, popř. rozpouštědla. Přístroj by se tak mohl nenapravitelně poškodit.

### Výměna strunové cívky

(Náhradní strunová cívka GT36Li č. zboží 113349)

1. Tlakem na obě aretace otevřete kryt (10-1).
2. Vyjměte prázdnou strunovou cívku (10-2).
3. Vložte novou strunovou cívku.
4. Dbejte na to, aby pružina byla opět nasazena (10-3).
5. Strunu protáhněte směrem ven (10-4).
6. Nasadte kryt a zaklapněte aretace.

## SKLADOVÁNÍ

- Přístroj a jeho příslušenství po každém použití očistěte.
- Uložte přístroj na místě nepřístupném dětem a nepovolaným osobám.
- Přístroj skladujte na suchém místě chráněném před mrazem.
- Před uložením přístroje akumulátor vyjměte.



Strunovou sekačku zavěste za držadlo. Žací hlavice tak nebude zbytečně zatížena.

## LIKVIDACE



### Vysloužilé stroje, baterie nebo akumulátory nelikvidujte s domovním odpadem!

Obal, stroj a příslušenství jsou vyrobeny z recyklovatelných materiálů a je nutné je likvidovat příslušným způsobem.

- Akumulátory likvidujte pouze ve vybitém stavu.
- Uživatel je povinen vracet baterie a akumulátory. Lze je bezplatně odevzdat na prodejních místech.

Přístroj lze likvidovat následujícími způsoby:

- prostřednictvím specializovaných obchodů
- prostřednictvím sběrné stanice s označením CCR

## POMOC PŘI PORUCHÁCH

Porucha	Možná příčina	Řešení
Motor neběží	Vybití akumulátoru Akumulátor nezaskočil nebo se uvolnil Akumulátor je příliš chladný nebo horký	Nabíjení akumulátoru Zkontrolujte dosednutí akumulátoru a popř. jej nechte zaskočit Nechte akumulátor mírně ohřát nebo vychladnout
Motor běží přerušovaně	Vadný přístroj Spínač v horním držadle je vadný	Odešlete přístroj
Strunová sekačka vibruje	Strunová cívka je znečištěná	Vyčistěte strunovou cívku, v případě potřeby ji vyměňte
Provozní doba s akumulátorem podstatně klesá	Tráva je příliš vysoká nebo vlhká Výška sečení je příliš nízká Akumulátor je vybitý, protože nebyl delší dobu používán Životnost akumulátoru skončila	Nechte uschnout, nastavte vyšší výšku sečení Nastavte vyšší výšku sečení Nabíjení akumulátoru Vyměňte akumulátor. Používejte pouze originální příslušenství od výrobce
Akumulátor není možné nabít.	Nabíjecí zástrčka nebo kontaktní zdířka znečištěná Akumulátor nebo nabíječka jsou vadné	Objednávejte náhradní díly podle karty náhradních dílů
Struna se nevytahuje ven	Strunová cívka je prázdná	Výměna strunové cívky



V případě poruch, které nejsou v této tabulce uvedeny nebo které nemůžete sami odstranit, se obraťte na příslušný zákaznický servis.

## ZÁRUKA

Případné vady na materiálu či výrobní závady na stroji odstraníme během zákonné lhůty pro reklamaci nedostatků, a to dle našeho uvážení buď opravou nebo dodáním náhradního stroje. Lhůta pro reklamaci nedostatků se řídí právními ustanoveními té země, ve které byl stroj zakoupen.

Naše záruka platí jen v následujících případech:

- dodržení tohoto návodu k obsluze
- řádné zacházení
- použití originálních náhradních dílů

Záruka zaniká v následujících případech:

- svévolné pokusy o opravu
- svévolné technické změny
- používání k jinému než určenému účelu

Ze záruky jsou vyloučeny:

- Škody na laku, které jsou způsobeny normálním opotřebením
- Opotřebené díly, které jsou v seznamu náhradních dílů označeny jako [xxx xxx (x)] v rámečku
- Spalovací motory (zde platí zvláštní záruční ustanovení příslušného výrobce motoru)

Záruční doba začíná dnem nákupu prvním koncovým uživatelem. Rozhodující je datum na nákupním dokladu. S tímto záručním listem a originálem nákupního dokladu se obraťte na svého prodejce nebo nejbližší autorizovaný servis. Zákonné nároky kupujícího na reklamaci nedostatků vůči prodávajícímu zůstávají tímto prohlášením nedotčeny.



**PROHLÁŠENÍ O SHODĚ ES**

Tímto prohlašujeme, že tento výrobek v námi do oběhu uvedeném provedení odpovídá požadavkům harmonizovaných směrnic EU, bezpečnostním standardům EU a standardům daného výrobku.

**Výrobek**

Akumulátorová strunová sekačka

**Typ**

GT 36 Li

**Výrobce**

AL-KO Geräte GmbH

Ichenhauser Str. 14

D-89359 Kötz

**Odpovědný zástupce**

Andreas Hedrich

Ichenhauser Str. 14

D-89359 Kötz

**Sériové číslo**

G1811816

**Směrnice EU**

2006/42/ES

2004/108/ES

2000/14/ES

2011/65/EU

**Harmonizované normy**

EN 50636-2-91: 2014

EN 55014-1

EN 55014-2

EN 61000-3-2

EN 61000-3-3

EN 60335-1: 2012/A11:2014

EN 62233

**Hladina akustického výkonu**

EN ISO 3744

změřený / zaručený

91 / 96 dB(A)

**Oznámený subjekt**

TÜV Industrie Service GmbH

TÜV Süd Gruppe

Westendstraße 199

80686 MUENCHEN

NĚMECKO

**Posouzení shody**

2000/14/EC Appendix VI

Kötz, 13.8.2014



Wolfgang Hergeth

Managing Director



**PREKLAD ORIGINÁLNEHO NÁVODU NA POUŽITIE****Obsah**

O tejto príručke.....	83
Popis produktu.....	83
Technické údaje.....	84
Bezpečnostné upozornenia.....	84
Montáž.....	85
Uvedenie do prevádzky.....	86
Obsluha.....	86
Údržba a starostlivosť.....	87
Skladovanie.....	87
Likvidácia.....	87
Pomoc pri poruchách.....	88
Záruka.....	89
Vyhlasenie o zhode ES.....	89

**O TEJTO PRÍRUČKE**

- Prečítajte si túto príručku pred uvedením do prevádzky. Je to predpoklad pre bezpečnú prácu a bezporuchové zaobchádzanie.
- Dodržiavajte bezpečnostné a výstražné pokyny uvedené v tejto dokumentácii a na produkte.
- Táto dokumentácia je stálou súčasťou popísaného výrobku a mala by byť pri predaji odovzdaná kupujúcemu.

**Vysvetlenie značiek****POZOR!**

Presné dodržiavanie týchto výstražných pokynov môže zabrániť zraneniam osôb a/alebo vecným škodám.



Špeciálne pokyny pre lepšiu zrozumiteľnosť a manipuláciu.

**POPIS PRODUKTU**

Táto dokumentácia popisuje ručnú akumulátorovú strunovú kosačku.

**Prehľad produktov**

Prehľad o výrobku (1) dáva prehľad o prístroji.

1-1	Horná rukoväť
-----	---------------

1-2	Bezpečnostný spínač
1-3	Akumulátor*
1-4	Nabíjačka so sieťovou zástrčkou*
1-5	Prídavná rukoväť s preklápacou pákou
1-6	Držiak s prídavnou cievkou so strunou
1-7	Teleskopická tyč
1-8	Horná vodiaca objímka
1-9	Dolná vodiaca objímka
1-10	Zaisťovací gombík pre rezáciu hlavice
1-11	Rezacia hlavica s motorom
1-12	Ochranný oblúk na rastliny
1-13	Vodiace kolečko
1-14	Ochranný štít s orezávačom struny
1-15	Cievka so strunou

\* Nie je súčasťou dodávky, obj. č. Akumulátor 113280 / obj. č. Nabíjačka 113281

**Symbole na prístroji**

	Pozor! Budte mimoriadne opatrní pri manipulácii.
	Pred uvedením do prevádzky si prečítajte návod na obsluhu!
	Nebezpečenstvo v dôsledku vymršťovaných predmetov!
	Tretie osoby nepúšťajte do nebezpečnej oblasti.
	Vzdialenosť medzi prístrojom a tretími osobami musí byť najmenej 15 metrov.
	Prístroj chráňte pred dažďom a mokrom
	Noste ochranu očí a sluchu.

## Prestaviteľná teleskopická tyč

Elektrická strunová kosačka je vybavená prestaviteľnou teleskopickou tyčou. Tým sa dá prístroj nastaviť na individuálnu výšku a hlava motora sa dá otáčať.

## Otočná a prestaviteľná rezacia hlavica

GT 36 Li je vybavená otočnou rezacou hlavicoú, pri ktorej je možné prestavovať sklon.

## Tip automatika

V strunovej hlavici je integrovaná tip automatika (13-1), takže sa pri zapnutom motore dá predĺžiť kosiaca struna.

## Bezpečnostné a ochranné zariadenia

### Bezpečnostný spínač

Bezpečnostný spínač bráni neželanému spusteniu prístroja.



### POZOR!

#### Nebezpečenstvo zranenia!

Bezpečnostné a ochranné zariadenia nesmú byť odpájané.

### Používanie v súlade s určením

Tento prístroj je určený na vyžínanie trávnik a v súkromnej oblasti. Iné alebo rozsiahlejšie používanie sa považuje za používanie v rozpore s určeným účelom.

- Tento prístroj nie je určený na to, aby ho používali osoby (vrátane detí) s obmedzenými fyzickými, zmyslovými alebo duševnými schopnosťami alebo s nedostatkom skúseností a/alebo vedomostí, iba žeby boli pod dozorom osoby zodpovednej za ich bezpečnosť alebo od nej dostali pokyn o tom, ako sa prístroj má používať. Deti by mali byť po dozore, aby sa zabezpečilo, že sa nehrajú s prístrojom.



### POZOR!

Prístroj sa nesmie prevádzkovať v priemyselnom nasadení.

## TECHNICKÉ ÚDAJE



Uvedené hodnoty boli stanovené podľa normovanej skúšobnej metódy a môžu byť použité na vzájomné porovnanie rôznych elektrických náradí.

Okrem toho sa tieto hodnoty hodia na to, aby sa dali dopredu odhadnúť zaťaženia pre používateľa, ktoré vznikajú v dôsledku vibrácií.



### VAROVANIE!

V závislosti od toho, ako sa bude elektrické náradie používať, sa môžu skutočné hodnoty vibrácií odlišovať od uvedených.

Vykonajte opatrenia na ochranu pred zaťažením v dôsledku vibrácií. Zohľadnite pritom celkový priebeh práce, teda aj okamih, kedy pracuje elektrické náradie bez záťaže alebo keď je vypnuté.

Vhodné opatrenia zahŕňajú okrem iného pravidelnú údržbu a ošetrovanie elektrického náradia a nástavcov náradia, udržiavanie teploty rúk, pravidelné prestávky, ako aj dobré plánovanie pracovných postupov.

## BEZPEČNOSTNÉ UPOZORNENIA



### POZOR!

Rotácia rezacích nástrojov trvá aj po vypnutí motora.

- Noste vhodný odev, ochranu očí a rukavice



### VAROVANIE!

Noste ochranu sluchu, aby ste predišli poškodeniam sluchu.

- Prevádzku alebo údržbu stroja nikdy nedovoľte deťom ani nepoučeným osobám. Miestne ustanovenia môžu stanovovať minimálny dovolený vek pre osoby obsluhy.
- Používanie stroja prerušte, ak sú v blízkosti osoby, predovšetkým deti, alebo domáce zvieratá.
- Koste len pri dennom svetle alebo pri dobrom umelom osvetlení.
- Pred uvedením stroja do prevádzky skontrolujte na stroji známky opotrebovania alebo poškodenia a nechajte vykonať potrebné opravy.

- Prístroj nikdy nepoužívajte s poškodenými alebo chýbajúcimi bezpečnostnými zariadeniami.
- Ruky a nohy držte od rezacieho zariadenia vždy v dostatočnej vzdialenosti, predovšetkým pre zapínaní motora.
- Nebezpečenstvo zranenia hrozí z každého zariadenia, ktoré slúži na rezanie dĺžky struny.
- Po vytiahnutí novej struny držte stroj vždy v jeho normalnej pracovnej polohe, skôr než ho zapnete.
- Nikdy nemontujte kovové rezacie prvky.
- Používajte iba originálne náhradné diely a originálne príslušenstvo.
- Akumulátor vždy vyberte
  - keď je prístroj bez dozoru
  - pred údržbárskymi prácami
  - pred čistením prístroja
  - pred prepravou prístroja
  - ak sa prístroj nebude dlhší čas používať
- Chladiace a nasávacie otvory udržiavajte bez nečistôt alebo predmetov, ako voľný odev alebo vlasy.
- Napriek technickým a doplňujúcim bezpečnostným opatreniam zostáva vždy zvyškové riziko pri práci so strojom.
- Úchytky udržiavajte suché a čisté.
- Odstráňte cudzie telesá v pracovnej oblasti.
- Prístroj používajte len v technicky bezchybnom stave.
- Ochranný štít, strunovú hlavicu a motor držte vždy bez zvyškov kosenia.
- Telo a oblečenie udržiavajte v dostatočnej vzdialenosti od rezacieho nástroja.
- Osoby, ktoré nie sú oboznámené s vyžičačom, by si mali cvičiť zaobchádzanie pri vypnutom motore.
- Pri práci dodržiavajte bezpečný postoj.
- Prístroj obsluhujte vždy oboma rukami.
- Tretie osoby nepúšťajte do nebezpečnej oblasti.
- Prístroj nenechávajte bez dozoru.
- Pri kosení na svahu stojte vždy pod rezacím nástrojom.
- Práce na svahu:
  - Nikdy nepracujte na klzkom alebo šmykľavom svahu.
  - Vždy dbajte na bezpečné postavenie.
  - Vždy koste priečne k svahu, nikdy nie nahor alebo nadol.
  - Nepracujte na svahoch so sklonom viac ako 10°!
  - Zvláštna pozornosť pri otáčaní!
- Po kontakte s cudzím telesom:
  - Motor vypnite.
  - Skontrolujte, či prístroj nie je poškodený.
- Prístroj neobsluhujte pod vplyvom alkoholu, drog alebo liekov.
- Musia sa dodržiavať opatrenia úrazovej prevencie.
- Prístroj nevystavujte mokru ani vlhkosť.
- Deti musíte držať v bezpečnej vzdialenosti od prístrojov vybavených akumulátorom.
- Do elektrických náradí používajte len akumulátory, ktoré sú na to určené. *Používanie iných akumulátorov môže viesť k zraneniam a nebezpečenstvu vzniku požiaru.*
- Prístroj, akumulátor a nabíjačku chráňte pred vlhkosťou. Nabíjajte len v miestnostiach.
- Elektrické náradie nechajte opravovať len kvalifikovanému odborníkovi a len s použitím originálnych náhradných dielov. *Tým sa zabezpečí, že bezpečnosť prístroja zostane zachovaná.*

## MONTÁŽ



### POZOR!

Prístroj sa smie prevádzkovať iba po úplnej montáži.



### POZOR!

Akumulátor vložte až vtedy, keď je prístroj kompletne zložený.

## Montáž ochranného štítu



Nôž integrovaný v ochrannom štíte reže rezaciu strunu automaticky na optimálnu dĺžku.

1. Ochranný štít (2-1) zatlačte na rezaciu hlavicu.
2. Ochranný štít musí na rezacej hlavici počuteľne zaskočiť (2).
3. Dávajte pozor na to, aby struna ležala voľne.

## Montáž prídavnej rukoväte

Držadlo prídavnej rukoväte je namontované na teleskopickú tyč. Náhradná cievka so strunou, ktorá je súčasťou dodávky, je integrovaná v držadle.

### Prídavná rukoväť

Pomocou preklápacej páky v prídavnej rukoväti sa dá individuálne upraviť sklon rukoväte.

## UVEDENIE DO PREVÁDZKY



### POZOR!

Pred uvedením do prevádzky vykonajte vždy vizuálnu kontrolu.



### POZOR!

Nepoužívajte poškodené akumulátory. Nebezpečenstvo vzniku požiaru!



### UPOZORNENIE!

**Nebezpečenstvo vzniku požiaru a explózie!**

Nabíjačka sa pri nabíjaní zohrieva. Nepoužívajte na ľahko horľavých podkladoch alebo v horľavom prostredí.

### Nabíjanie akumulátora

Pre ďalšie informácie k nabíjaniu akumulátora pozri samostatný návod pre akumulátor a nabíjačku.

### Vloženie akumulátora

1. Akumulátor nasuňte na vedenie, kým kontaktná zdierka na akumulátore nebude pevne priliehať na kontaktnú zástrčku prístroja (4).

### Vybratie akumulátora

1. Stlačte aretáciu (5-1).
2. Vytiahnite akumulátor z prístroja (5-2).

### Prestavenie teleskopickej tyče

1. Na uvoľnenie otočte vodiacu objímku smerom doprava (6-1).
2. Teleskopickú tyč nastavte individuálne na veľkosť tela. Teleskopická tyč sa môže predĺžiť o cca 10 cm (6-2).
3. Na upevnenie otočte vodiacu objímku smerom doľava (6-3).

### Otočenie rezacej hlavice

Napr. na uvedenie okrajov trávniky do optimálneho stavu je možné otočiť rezaciu hlavicu o 180° (7, 8).

1. Teleskopickú tyč potiahnite ľahko nahor (7-1).
2. Súčasne otočte rezaciu hlavicu o 180°, až rezacia hlavica zaskočí (7-2).
3. Teleskopickú tyč nechajte zaskočiť nadol (7-1).

### Naklonenie rezacej hlavice

So zmeneným uhlom sklonu sa dá vyžínať aj na neprístupných miestach, napr. pod lavičkami, výčnelkami, atď.

1. Stlačte zaistovací gombík (9-1).
2. Rezaciu hlavicu nechajte zapadnúť v želanom sklone (9-2).
3. Uvoľnite zaistovací gombík.



Ochranu orezávačov struny odstráňte pred prvým uvedením do prevádzky.

## OBSLUHA

### Spustenie elektrickej strunovej kosačky

1. Zaujmite bezpečné postavenie.
2. Prístroj držte oboma rukami. Pritom nedávajte rezaciu hlavicu na zem.
3. Chyťte rukou prídavnú rukoväť, aby ste chytili hornú rukoväť druhou rukou.
4. Stlačte bezpečnostný spínač.
5. Spínač na hornej rukoväti stlačte a podržte. Prístroj beží.
6. Strunovú kosačku nechajte chvíľu bežať naprázdno. Rezacia struna sa pritom odreže na správnu dĺžku.
7. Ak sa spínač pustí, prístroj sa vypne.



Po vypnutí prístroja sa strunová rezacia hlavica ešte niekoľko sekúnd točí.

### Pokyny k práci

- Prístroj zapnite skôr, než sa priblížite k tráve, ktorú idete kosiť.
- Prístroj jemne nakloňte dopredu, postupujte pomaly (11).
- Aby ste pokosili trávu, otáčajte prístroj doprava a doľava (11).

Dlhá tráva sa musí vyžínať po vrstvách. Postupujte vždy zhora (12-1, 12-2) nadol.



Strunovú hlavicu pri práci opätovne ťuknite o trávu. Tip automatika sa vždy postará o optimálnu dĺžku struny. (13)

- Dištančný oblúk na ochranu rastlín použite, aby ste udržali správny odstup prístroja od prekážok (14).
- Prístroj počas práce nepreťažujte.
- Reziivo odstraňujte len pri zastavenom motore.

**POZOR!**

Hodnota vibrácií počas používania elektrického prístroja sa môže odlišovať od vykázananej hodnoty, podľa nasadenia prístroja.

- Pri preťažení akumulátorovej strunovej kosačky vo veľmi vysokej tráve sa struna zablokuje. Prístroj okamžite nadvihnite z vysokej trávy a odľahčite. Inak môže prísť k trvalým poškodeniam motora.
- Po použití vyberte akumulátor a skontrolujte poškodenia prístroja.

**ÚDRŽBA A STAROSTLIVOSŤ****POZOR!**

Pred prácami na prístroji akumulátor vyberte.

- Po použití vyberte akumulátor a skontrolujte poškodenia stroja.
- Elektrické poruchy nechajte vykonať len autorizovanej odbornej dielni.
- Prístroj nikdy nepoužívajte vtedy, ak chýba čepeľ orezávača struny alebo ak je poškodená.
- Ochranný štít, strunovú hlavicu a motor držte vždy bez zvyškov kosenia.
- Prístroj nestriekajte s vodou! Vniknutá voda môže viesť k poruchám.
- Prístroj nevystavujte mokru ani vlhkosť.
- V pravidelných časových intervaloch kontrolujte riadny stav prístroja.
- Nepoužívajte čistiace prostriedky, príp. rozpúšťadlá. Prístroj by sa tým mohol poškodiť tak, že by ho nebolo možné opraviť.

**Výmena cievky so strunou**

(Náhradná cievka so strunou GT36Li č. výr. 113349)

1. Otvorte tlakom obidve aretácie krytu (10-1).
2. Odstráňte prázdnu cievku so strunou (10-2).
3. Vložte novú cievku so strunou.
4. Dávajte pozor na to, aby bolo pružiny znova vložené (10-3).
5. Strunu povytiahnite smerom von. (10-4)
6. Nasadte kryt a aretáciu nechajte zapadnúť.

**SKLADOVANIE**

- Prístroj a jeho príslušenstvo vyčistite po každom použití.
- Prístroj skladujte bez prístupu detí a nepovolovaných osôb.
- Prístroj skladujte na suchom mieste chránenom pred mrazom.
- Pred uskladnením vyberte akumulátor z prístroja.



Strunovú kosačku zaveste za držadlo. Taktó sa rezacia hlavica nebude zbytočne zaťažovať.

**LIKVIDÁCIA**

**Opatrebované prístroje, batérie alebo akumulátory nelikvidujte s komunálnym odpadom!**

Obal, prístroj a príslušenstvo sú vyrobené z recyklovateľných materiálov a musia sa vhodne zlikvidovať.

- Akumulátory likvidujte len vo vybitom stave
- Používateľ je povinný batérie a akumulátory vrátiť. Tieto sa môžu bezplatne odovzdať na predajných miestach.

Pre likvidáciu sú k dispozícii nasledovné možnosti:

- prostredníctvom odborného obchodu
- stanica na vrátenie označená značkou CCR

## POMOC PRI PORUCHÁCH

Porucha	Možná príčina	Riešenie
Motor nebeží	Akumulátor je vybitý Akumulátor nezaskočil alebo sa uvoľnil Akumulátor je príliš studený alebo príliš horúci	Nabíjanie akumulátora Skontrolujte osadenie akumulátora a príp. ho nechajte zaskočiť Akumulátor nechajte ľahko nahriať alebo vychladnúť
Motor beží prerušovane	Prístroj je chybný Spínač v hornej rukoväti je chybný	Pošlite prístroj
Vyžínač vibruje	Cievka so strunou je znečistená	Cievku so strunou vyčistíte, ak je to potrebné vymeňte
Prevádzková doba akumulátora sa výrazne znížila	Tráva je príliš vysoká alebo je veľmi vlhká Výška kosenia je príliš nízka Akumulátor je vybitý, lebo sa dlhší čas nepoužíval Životnosť akumulátora spotrebovala	Nechajte vysušiť, nastavte vyššiu výšku kosenia Nastavte vyššiu výšku kosenia Nabíjanie akumulátora Výmena akumulátora. Používajte len originálne príslušenstvo od výrobcu
Akumulátor sa nedá nabiť	Nabíjaci konektor alebo kontaktná zdierka sú znečistené Akumulátor alebo nabíjačka sú pokazené	Objednávanie náhradných dielov podľa zoznamu náhradných dielov
Rezacia struna sa nedo- pravuje ďalej	Cievka so strunou je prázdna	Výmena cievky so strunou



Pri poruchách, ktoré nie sú uvedené v tejto tabuľke, alebo ktoré nemôžete odstrániť sami, sa obráťte na náš zákaznícky servis.



## ZÁRUKA

Prípadné chyby materiálu alebo výrobné chyby na prístroji odstránime počas zákonnej premlčacej doby pre nároky na odstránenie nedostatkov podľa nášho výberu opravou alebo výmenou. Premlčacia doba sa určuje vždy podľa práva krajiny, v ktorej bol prístroj kúpený.

Náš prísľub záruky platí len pri:

- dodržaní tohto návodu na obsluhu
- odbornom zaobchádzaní
- používaní originálnych náhradných dielov

Záruka zaniká pri:

- svojvoľnom pokuse o opravu
- svojvoľných technických zmenách
- používaní v rozpore s použitím

Zo záruky sú vylúčené:

- poškodenia laku, ktoré vyplývajú z normálneho opotrebovania
- diely podliehajúce opotrebeniu, ktoré sú na karte náhradných dielov označené rámečkom [xxx xxx (x)]
- Spaľovacie motory (tu platia záručné podmienky príslušného výrobcu motora)

Záručná doba začína plynúť dňom kúpy prvým koncovým odberateľom. Rozhodujúci je dátum na doklade o kúpe. Obráťte sa s týmto vyhlásením o záruke a s originálnym dokladom o kúpe na svojho predajcu alebo najbližší autorizovaný zákaznícky servis. Záonné nároky kupujúceho voči predávajúcemu vyplývajúce z chýb výrobku zostávajú týmto vyhlásením nedotknuté.

## VYHLÁSENIE O ZHODE ES

Týmto vyhlasujeme, že tento výrobok vo vyhotovení, v akom bol nami uvedený do obehu, zodpovedá požiadavkám harmonizovaných smerníc EÚ, bezpečnostných štandardov EÚ a štandardov špecifických pre výrobok.

<b>Produkt</b>	<b>Výrobca</b>	<b>Zodpovedný zástupca</b>
Akumulátorová strunová kosačka	AL-KO Geräte GmbH	Andreas Hedrich
<b>Typ</b>	Ichenhauser Str. 14	Ichenhauser Str. 14
GT 36 Li	D-89359 Kötz	D-89359 Kötz
<b>Sériové číslo</b>	<b>Smernice EÚ</b>	<b>Harmonizované normy</b>
G1811816	2006/42/ES	EN 50636-2-91: 2014
	2004/108/ES	EN 55014-1
<b>Hladina hluku</b>	2000/14/ES	EN 55014-2
EN ISO 3744	2011/65/EÚ	EN 61000-3-2
nameraná/garantovaná		EN 61000-3-3
91/96 dB(A)		EN 60335-1: 2012/A11:2014
		EN 62233
<b>Notifikovaná osoba</b>	<b>Posúdenie zhody</b>	Kötz, 13.08.2014
TÜV Industrie Service GmbH	2000/14/ES Príloha VI	
TÜV Süd Gruppe		
Westendstraße 199		
80686 MUENCHEN		
NEMECKO		Wolfgang Hergeth Managing Director



## OVERSÆTTELSE AF DEN ORIGINALE BRUGSANVISNING

### Indholdsfortegnelse

Om denne håndbog.....	91
Produktbeskrivelse.....	91
Tekniske data.....	92
Sikkerhedsanvisninger.....	92
Montering.....	93
Ibrugtagning.....	94
Betjening.....	94
Service og vedligeholdelse.....	95
Opbevaring.....	95
Bortskaffelse.....	95
Hjælp ved fejl.....	96
Garanti.....	96
EU-overensstemmelseserklæring.....	97

### OM DENNE HÅNDBOG

- Læs denne dokumentation, før du tager apparatet i brug. Dette er en forudsætning for, at du kan arbejde sikkert og håndtere apparatet uden at begå fejl.
- Overhold altid sikkerheds- og advarselsanvisningerne i denne dokumentation og på produktet.
- Denne dokumentation er en fast bestanddel af det beskrevne apparat og skal udleveres til køberen ved salg.

### Symbolforklaring



#### NB!

Ved at følge disse advarsler nøje kan person- og/eller tingsskader undgås.



Specielle anvisninger, der gør dig i stand til at forstå og håndtere apparatet bedre.

### PRODUKTBEKRIVELSE

Denne dokumentation beskriver en hånddrevet plænetrimmer med batteri.

### Produktoversigt

Produktoversigten (1) giver et overblik over apparatet.

1-1 Øvre greb

1-2	Sikkerhedsafbryder
1-3	Batteri*
1-4	Oplader med netstik*
1-5	Ekstragreb med vippearm
1-6	Holder med ekstra trådspole
1-7	Teleskopskaft
1-8	Øvre styremuffe
1-9	Nedre styremuffe
1-10	Fikseringsknap til skærehoved
1-11	Skærehoved med motor
1-12	Plantebeskyttelsesbøjle
1-13	Styrehjul
1-14	Afskærmning med trådafskærer
1-15	Snørespole

\* Ikke inkluderet i leveringen ordrenr. Batteri 113280 / ordrenr. Oplader 113281

### Symboler på apparatet

	OBS! Udvis særlig forsigtighed ved håndteringen.
	Læs brugsanvisningen før brug!
	Fare ved bortslængede genstande!
	Hold uvedkommende væk fra fareområdet.
	Afstanden mellem kædesaven og omkringstående skal være på mindst 15 m.
	Beskyt apparatet mod regn og fugt
	Bær øjenbeskyttelse og høreværn.

## Justerbart teleskopskaf

Plænetrimmeren er forsynet med justerbart teleskopskaf. Dermed kan apparatet indstilles efter den individuelle kropshøjde, og motorhovedet kan drejes.

## Drejeligt og justerbart skærehoved

GT 36 Li er forsynet med et skærehoved, der er drejeligt og kan justeres i hældningen.

## Vippeautomatik

En vippeautomatik (13-1) er integreret i trådhovedet, således at skæretråden kan forlænges, mens motoren kører.

## Sikkerheds- og beskyttelsesanordninger

### Sikkerhedsafbryder

Sikkerhedsafbryderen forhindrer, at apparatet udløses utilsigtet.



**NB!**

**Fare for kvæstelse!**

Sikkerheds- og beskyttelsesanordninger må ikke sættes ud af kraft.

### Tilsigtet anvendelse

Dette apparat er beregnet til at trimme en græsplæne på privat område. En anden anvendelse eller en anvendelse, der går ud over den beskrevne, anses for at være ukorrekt.

- Apparatet bør ikke anvendes af personer (inklusive børn), der har begrænsede psykiske, sensoriske eller mentale evner eller mangler erfaring og/eller viden. Hvis dette alligevel er tilfældet, skal de holdes under opsyn af en person, som er ansvarlig for deres sikkerhed, eller modtage anvisninger fra dem om, hvorledes apparatet benyttes. Børn skal holdes under opsyn for at sikre, at de ikke leger med apparatet.



**NB!**

Apparatet må ikke bruges til erhvervs-mæssige formål.

## TEKNISKE DATA



De angivne værdier er fundet iht. en standardiseret afprøvningsmetode og kan bruges til at sammenligne forskellige el-redskaber med hinanden.

Desuden kan disse værdier anvendes til på forhånd at bedømme de belastninger forårsaget af vibrationer, der kan opstå for brugeren.



### ADVARSEL!

Afhængigt af hvad el-redskabet skal anvendes til, kan de faktiske vibrationsværdier afvige fra det, der er angivet.

Tag forholdsregler til beskyttelse mod vibrationsbelastninger. Tag højde for det samlede arbejdsforløb, altså også tidspunkter hvor el-redskabet kører uden last eller er slukket.

Egnede forholdsregler omfatter blandt andet regelmæssig vedligeholdelse og pleje af el-redskabet og af værktøjshoveder, at holde hænderne varme, regelmæssige pauser såvel som god planlægning af arbejdsforløbet.

## SIKKERHEDSANVISNINGER



**NB!**

Skæreværktøjerne roterer også efter, at motoren er slukket.

- Bær egnet beklædning, øjenbeskyttelse og handsker



### ADVARSEL!

Anvend høreværn for at forebygge høreskader.

- Lad aldrig børn eller ikke-instruerede personer bruge eller vedligeholde maskinen. Lokale bestemmelser kan fastsætte brugerens minimumsalder.
- Afbryd arbejdet med maskinen, når personer – først og fremmest børn – eller husdyr er i nærheden.
- Slå kun græs ved dagslys eller ved god kunstig belysning.
- Før idrifttagning af maskinen skal den kontrolleres for tegn på slitage eller skader, og eventuelle reparationer skal foretages.
- Brug aldrig apparatet med beskadigede eller manglende beskyttelsesanordninger.

- Hold altid hænder og fødder væk fra skæreanordninger, først og fremmest når motoren startes.
- Der er risiko for at komme til skade ved alle anordninger, der bruges til afskæring tråden.
- Når en ny tråd er trukket ud, skal maskinen altid holdes i sin normale arbejdsposition, før den tændes.
- Monter aldrig metalliske skæreelementer.
- Brug kun originale reservedele og originalt tilbehør.
- Fjern altid batteriet
  - når apparatet er uden opsyn
  - før vedligeholdelse
  - før rengøring af apparatet
  - før transport af apparatet
  - når apparatet ikke bruges i længere tid
- Køle- og indsugningsåbninger skal holdes fri for tilsmudsning eller genstande som løst tøj eller hår.
- På trods af tekniske og supplerende beskyttelsesforanstaltninger vil der altid være en lille risiko ved at arbejde med maskinen.
- Grebene skal holdes tørre og rene.
- Fjern fremmedlegemer i arbejdsområdet.
- Apparatet må kun bruges i teknisk perfekt tilstand.
- Beskyttelsesskærm, trådhoved og motor skal altid holdes fri for klipperester.
- Hold krop og tøj på afstand af klippeaggregatet.
- Personer, der ikke ved, hvordan trimmeren betjenes, skal sætte sig ind i håndteringen, mens motoren er slukket.
- Sørg for, at du altid har sikkert fodfæste, når du arbejder.
- Betjen altid apparatet med begge hænder.
- Hold uvedkommende væk fra fareområdet.
- Apparatet må ikke efterlades uden opsyn.
- Når der klippes på skråninger, skal du altid stå neden for skæreanordningen.
- Når der arbejdes på en skrånning:
  - Arbejd aldrig på en glat, fedtet skrånning.
  - Sørg for, at du altid har sikkert fodfæste.
  - Klip altid på tværs af skrånningen, aldrig opad eller nedad.
  - På skrånninger må du ikke arbejde på en hældning, der er mere end 10°!
  - Vær særligt forsigtig, når du vender!
- Gør som følger efter kontakt med fremmedlegeme:
  - Sluk for motoren.
  - Kontroller, om apparatet har taget skade.
- Apparatet må ikke betjenes, hvis du er påvirket af alkohol, narkotika eller medicin.
- Forskrifterne til forebyggelse af uheld skal overholdes.
- Apparatet må ikke udsættes for vand eller fugt.
- Børn skal holdes væk fra apparater, der er forsynet med batteri.
- Brug kun de dertil beregnede batterier i elredskabet. *Der er fare for kvæstelser og brand, hvis der bruges andre batterier.*
- Beskyt apparat, batteri og oplader mod fugt. Må kun oplades inden døre.
- Lad kun kvalificerede fagfolk reparere elredskabet med originale reservedele. *På denne måde er der vished for, at apparatets sikkerhedsfunktioner opretholdes.*

## MONTERING



**NB!**

Apparatet må først bruges, når det er monteret fuldstændigt.



**NB!**

Batteri skal først isættes, når apparatet er fuldt monteret.

## Monter afskærmning



Kniven, der er integreret i beskyttelsesskærmen, tilskærer automatisk klippetråden i den optimale længde.

1. Tryk beskyttelsesskærmen (2-1) på skærehovedet.
2. Det skal kunne høres, at beskyttelsesskærmen griber fat (2).
3. Vær opmærksom på, at tråden ligger frit.

## Montering ekstragreb

Ekstragrebets holder er monteret på teleskopskafte. Reservetrådspolen, der følger med leveringen, er integreret i holderen.

## Ekstragreb

Med vippearmen i ekstragrebet kan grebets hældning tilpasses individuelt.

## IBRUGTAGNING



### NB!

Foretag altid visuel kontrol inden ibrugtagning.



### NB!

Brug ikke beskadigede batterier. Brandfare!



### FORSIGTIG!

#### Brand- og eksplosionsfare!

Opladeren bliver varm under opladning. Må ikke betjenes på let antændeligt underlag eller i brændbare omgivelser.

### Opladning af batteri

For yderligere oplysninger om opladning af batteriet, se separat vejledning til batteri og oplader.

### Sæt batteriet i

1. Skub batteriet ind på føringen, indtil kontaktbøsningen ved batteriet sidder fast på apparatets kontaktstik (4).

### Tag batteriet ud

1. Tryk på låsen (5-1).
2. Træk batteriet ud af apparatet (5-2).

### Juster teleskopskaffet

1. Løs den nederste styremuffe ved at dreje mod højre (6-1).
2. Indstil teleskopskaffet individuelt efter din kropsstørrelse. Teleskopskaffet kan forlænges med ca. 10 cm (6-2).
3. Fastgør den nederste styremuffe ved at dreje mod venstre (6-3).

### Drej skærehovedet

For at trimme f.eks. kanterne på græsplænen kan skærehovedet drejes ca. 180° (7, 8.).

1. Drej teleskopskaffet lidt opad (7-1).
2. Drej samtidigt skærehovedet 180°, til det går i hak (7-2).
3. Tryk teleskopskaffet nedad, til det går i hak (7-1).

### Hæld skærehovedet

Med ændret hældningsvinkel kan der også trimmes på utilgængelige steder, f.eks. under bænke, på fremspring osv.

1. Tryk på fikseringsknappen (9-1).
2. Lad skærehovedet gå i hak i den ønskede hældning (9-2).
3. Slip fikseringsknappen.



Fjern beskyttelsen ved trådafskæreren før den første idrifttagning.

## BETJENING

### Start plænetrimmeren

1. Sørg for at stå sikkert.
2. Hold apparatet med begge hænder. Sæt ikke skærehovedet på jorden.
3. Hold fast ved ekstragrebet med den ene hånd og ved det øverste greb med den anden hånd.
4. Tryk på sikkerhedsafbryderen.
5. Tryk på afbryderen i det øvre greb ind og hold den fast. Apparatet er i gang.
6. Lad plænetrimmeren køre i tomgang nogle øjeblikke. Tråden bliver derved afskåret i den rigtige længde.
7. Hvis afbryderen slippes, slår apparatet fra.



Efter apparatet er slukket, drejer tråds-kærehovedet stadig i nogle sekunder.

### Arbejdsanvisninger

- Tænd apparatet, inden du nærmer dig det græs, der skal klippes.
- Hæld apparatet let fremad, gå langsomt til værks (11).
- Drej apparatet mod højre og venstre for at slå græsset (11).

Langt græs skal slås i flere lag. Gå altid frem fra oven (12-1, 12-2) og nedefter.



Vip hele tiden tråd-hovedet på plænen under arbejdet. Vippeautomatikken sørger til stadighed for en optimal trådlængde. (13)

- Brug plantebeskyttelsesbøjle for at holde apparatet på den rette afstand af forhindringer (14).
- Overbelast ikke apparatet under arbejdet.
- Fjern kun afklip når motoren er slukket.



### NB!

Vibrationsværdien under brugen af el-værktøjet kan afvige fra de opgivne værdier, afhængigt af brugen af apparatet.

- Ved overbelastning af plænetrimmeren i meget højt græs blokeres tråden. Tag straks apparatet væk fra det høje græs og sørg for, at det bliver aflastet. Ellers kan der opstå varige skader på motoren.
- Tag batteriet ud efter brug, og kontrollér apparatet for skader.

## SERVICE OG VEDLIGEHOLDELSE



**NB!**

Fjern batteriet inden alt arbejde på apparatet.

- Tag batteriet ud efter brug, og kontrollér maskinen for skader.
- Lad et autoriseret værksted afhjælpe elektriske fejl.
- Brug aldrig apparatet, hvis trådafskærens klinge mangler eller er beskadiget.
- Beskyttelsesskærm, trådhoved og motor skal altid holdes fri for klipperester.
- Sprøjt ikke vand på apparatet! Indtrængende vand kan føre til fejl.
- Apparatet må ikke udsættes for vand eller fugt.
- Kontrollér med regelmæssige tidsintervaller, at apparatet er i orden.
- Brug ikke rengørings- eller opløsningsmidler. Apparatet kan dermed lide uoprettelig skade.

### Udskift trådspole

(Reservetrådspole GT36Li art. nr. 113349)

1. Åbn begge låse på afdækningen med et tryk (10-1).
2. Fjern den tomme trådspole (10-2).

3. Sæt en ny trådspole i.
4. Sørg for at fjederen sættes i igen (10-3).
5. Træk tråden udad. (10-4)
6. Sæt afdækningen på, og lad låsen gå i hak.

## OPBEVARING

- Rengør apparatet og dets tilbehør efter hver anvendelse.
- Apparatet skal opbevares utilgængeligt for børn og uautoriserede personer.
- Opbevar apparatet på et tørt, frostsikkert sted.
- Tag batteriet ud af apparatet inden opbevaring.



Hæng plænetrimmeren i grebet. Dermed belastes skærehovedet ikke unødigt.

## BORTSKAFFELSE



**Udtjente apparater, batterier og genopladelige batterier må ikke bortskaffes med det almindelige husholdningsaffald!**

Emballage, udstyr og tilbehør er fremstillet af genanvendelige materialer og skal bortskaffes på behørig vis.

- Bortskaf kun batterierne i afladet tilstand
- Brugeren er forpligtet til at aflevere batterierne. De kan afleveres gratis på salgsstedet. Der er følgende muligheder for bortskaffelse:
  - via specialforhandleren
  - via en genbrugsstation med CCR-tegn

## HJÆLP VED FEJL

Fejl	Mulig årsag	Løsning
Motoren kører ikke	Batteriet afladet Batteriet er ikke sat ordentligt på plads eller har løsnet sig Batteriet er for koldt eller for varmt	Opladning af batteri Kontroller, hvordan batteriet sidder, og sæt det evt. ordentligt på plads Opvarm eller afkøl batteriet let
Motoren hakker	Apparat defekt Afbryderen i det øverste greb er defekt	Indsend apparatet
Trimmeren vibrerer	Trådspolen er beskidt	Rengør trådspolen, sæt en ny i hvis nødvendigt
Batteriets driftstid falder tydeligt	Græsset er for højt eller for fugtigt Skærehøjden er for lille Batteriet er afladet, da det ikke er brugt i længere tid Batteriets levetid er opbrugt	Lad den tørre, og hæv klippehøjden Hæv klippehøjden Opladning af batteri Udskift batteriet. Brug kun originalt tilbehør fra producenten
Batteriet kan ikke oplades	Opladerens stik eller kontaktbøsninger er defekte Batteri eller oplader er defekt	Bestil reservedele iht. reservedelslisten
Der tilføres ikke klippetråd	Trådspolen er tom	Udskift trådspole



Ved fejl, der ikke er beskrevet i denne tabel, eller som du ikke selv kan afhjælpe, bedes du henvende dig til vores kundeservice.

## GARANTI

Inden for den lovbestemte reklamationsperiode udbedrer vi efter eget valg eventuelle materiale- eller fabriktionsfejl på maskinen ved hjælp af reparation eller erstatningsleverance. Reklamationsperioden bestemmes af loven i det land, hvor maskinen er købt.

Vores garanti gælder kun, såfremt:

- brugsanvisningen følges
- apparatet behandles korrekt
- der bruges originale reservedele

Garantien bortfalder ved:

- egenhændige forsøg på reparation
- egenhændige tekniske ændringer
- ukorrekt brug

Følgende er ikke omfattet af garantien:

- Lakskader, der skyldes normal slitage
- Sliddele, der er markeret med ramme [xxx xxx (x)] på reservedelslisten
- Forbrændingsmotorer (her gælder motorproducentens separate garantibestemmelser)

Garantiperioden begynder med købet foretaget af den første slutforbruger. Datoen på købskvitteringen er gældende. Kontakt forhandleren, hvor maskinen er købt, eller den nærmeste autoriserede kundeservice. Medbring denne erklæring og den originale købskvittering. Denne erklæring berører ikke købers lovbestemte rettigheder over for sælger på grund af mangler.



**EU-OVERENSSTEMMELSESERKLÆRING**

Hermed erklærer vi, at dette produktet i den udførelse, vi har sendt det på markedet, opfylder kravene i de harmoniserede EU-direktiver, EU-sikkerhedsstandarder og de produktspecifikke standarder.

**Produkt**

Batteridrevet plænetrimmer

**Type**

GT 36 Li

**Producent**

AL-KO Geräte GmbH

Ichenhauser Str. 14

D-89359 Kötz

**Befuldmægtiget**

Andreas Hedrich

Ichenhauser Str. 14

D-89359 Kötz

**Serienummer**

G1811816

**EU-direktiver**

2006/42/EC

2004/108/EC

2000/14/EC

2011/65/EU

**Harmoniserede standarder**

EN 50636-2-91: 2014

EN 55014-1

EN 55014-2

EN 61000-3-2

EN 61000-3-3

EN 60335-1: 2012/A11:2014

EN 62233

**Lydtrykkniveau**

EN ISO 3744

målt/garanteret

91 / 96 dB(A)

**Nævnte organ**

TÜV Industrie Service GmbH

TÜV Süd Gruppe

Westendstraße 199

80686 MUENCHEN

TYSKLAND

**Overensstemmelseevaluering**

2000/14/EC appendiks VI

Kötz, 13.08.2014



Wolfgang Hergeth

Managing Director



## ÖVERSÄTTNING AV ORIGINALBRUKSANVISNING

### Innehållsförteckning

Om denna bruksanvisning.....	99
Produktbeskrivning.....	99
Tekniska data.....	100
Säkerhetsanvisningar.....	100
Montering.....	101
Idrifttagning.....	101
Användning.....	102
Underhåll och skötsel.....	102
Förvaring.....	103
Avfallshantering.....	103
Felavhjälpling.....	104
Garanti.....	104
EG-försäkran om överensstämmelse.....	105

### OM DENNA BRUKSANVISNING

- Läs igenom den här dokumentationen innan du börjar använda verktyget. Detta är en förutsättning för ett säkert och felfritt arbete.
- Beakta de säkerhetsanvisningar och varningstexter som finns i denna dokumentation och på produkten.
- Denna dokumentation är en permanent beståndsdel av den beskrivna produkten och måste vid försäljning överlämnas till den nya köparen.

### Teckenförklaring



#### OBSERVA!

Att noga följa varningstexterna kan förebygga person- och/eller materialskador.



Speciella anvisningar för bättre förståelse och handhavande.

### PRODUKTBESKRIVNING

Detta dokument beskriver en handhållen batteridrivna grästrimmer.

#### Produktöversikt

Produktöversikten (1) ger en överblick över verktyget.

1-1	Övre handtag
-----	--------------

1-2	Säkerhetsbrytare
1-3	Batteri*
1-4	Laddare med nätkontakt*
1-5	Nedre handtag med lutningsspak
1-6	Hållare med extra trådspole
1-7	Teleskopskaft
1-8	Övre styrhylsa
1-9	Nedre styrhylsa
1-10	Låsknapp för skärhuvudet
1-11	Skärhuvud med motor
1-12	Växtskyddsbygel
1-13	Styrhjul
1-14	Skydd med trådavskärare
1-15	Trådspole

\* ingår inte i leveransen Best. nr batteri 113280 / best.-nr laddare 113281

### Symboler på verktyget

	Obs! Iaktta särskild försiktighet under handhavandet.
	Läs bruksanvisningen innan du börjar använda verktyget!
	Risk för utslungande föremål!
	Håll andra personer på avstånd från riskområdet.
	Avståndet mellan verktyget och andra personer måste vara minst 15 m.
	Skydda verktyget mot regn och väta
	Bär ögon- och hörselskydd.

## Reglerbart teleskopskaft

Grästrimmern är utrustad med ett reglerbart teleskopskaft. Detta innebär att verktyget kan ställas in efter individuell kroppslängd och att motorhuvudet kan vridas.

## Vrid- och reglerbart skärhuvud

GT 36 Li är utrustad med ett vridbart och lutningsbart skärhuvud.

## Tippautomatik

I tråd huvudet sitter en tippautomatik (13-1) som gör att tråden kan förlängas vid påslagen motor.

## Säkerhets- och skyddsanordningar

### Säkerhetsbrytare

Säkerhetsbrytaren förhindrar oönskad tillkoppling av verktyget.



### OBSERVA!

#### Risk för personskador!

Skydds- och säkerhetsanordningar får inte göras obrukbara.

## Avsedd användning

Detta verktyg är avsett att trimma en gräsmatta på privat mark. Användning utanför den beskrivna betraktas som inkorrekt användning.

- Verktyget är inte avsedd för personer (inklusive barn) med nedsatt fysisk, sensorisk eller mental förmåga eller som saknar erfarenhet och/eller kunskap om hur maskinen används, om inte arbetet övervakas av en person som ansvarar för säkerheten eller lämnar anvisningar om hur maskinen ska användas. Håll uppsikt över barn så att de inte leker med maskinen.



### OBSERVA!

Verktyget får inte användas i kommersiell verksamhet.

## TEKNISKA DATA



De angivna värdena har tagits fram efter ett standardiserat provningsförfarande och kan användas för att jämföra olika eldrivna verktyg med varandra.

Värdena lämpar sig dessutom för att i förväg bedöma vilken belastning användaren utsätts för genom vibrationerna.



### VARNING!

Beroende på hur elverktyget används kan de faktiska vibrationsvärdena avvika från de angivna.

Vidta åtgärder för att skydda dig mot vibrationsbelastning. Detta gäller under hela arbetsförloppet, alltså även tidpunkter då elverktyget arbetar utan belastning eller är avstängt.

Lämpliga åtgärder omfattar bland annat regelbundet underhåll och skötsel av elverktyget och verktygstillbehör, att hålla händerna varma, regelbundna pauser samt ett välplanerat arbetsförlopp.

## SÄKERHETSANVISNINGAR



### OBSERVA!

Skärverktyget fortsätter att rotera efter att motorn har stängts av.

- Bär lämplig klädsel, ögonskydd och handskar



### VARNING!

Bär hörselskydd för att förebygga hörselskador.

- Låt inte barn eller personer som saknar kunskap använda verktyget eller utföra underhåll på det. Enligt lokala bestämmelser kan eventuellt en viss minimiålder krävas för användning.
- Stanna verktyget om personer, framför allt barn, eller husdjur befinner sig i närheten.
- Arbeta endast i dagsljus eller vid tillfredsställande konstgjord belysning.
- Kontrollera verktyget före användning och efter eventuella kollisioner så att det fungerar korrekt och inte är skadat. Genomför i så fall nödvändiga reparationer.
- Använd inte verktyget om skyddsanordningar har skadats eller saknas.
- Håll händer och fötter borta från skärhuvudet, framför allt vid start av motorn.
- Skaderisk vid alla anordningar som används för att skära av tråden.
- Håll alltid verktyget i normal arbetsposition innan du startar det efter att en ny tråd har dragits ut.
- Montera aldrig skärande delar av metall.
- Använd endast reservdelar och tillbehör i originalutförande.

- Ta ur batteriet
  - när maskinen lämnas utan uppsikt
  - före underhållsarbeten
  - före rengöring
  - före transport av maskinen
  - när maskinen inte ska användas under en längre tid
- Håll kyl- och insugningsöppningar fria från smuts och föremål, som löst sittande kläder och hår.
- Trots de tekniska och kompletterande skyddsåtgärderna kvarstår alltid risker vid arbete med verktyget.
- Håll handtagen rena och torra.
- Ta bort främmande föremål från arbetsområdet.
- Maskinen får endast användas i tekniskt felfritt skick.
- Håll skyddsplatta, trådhuvid och motor fria från klipprester.
- Håll kroppsdelar och kläder på avstånd från skärhuvudet.
- Personer som inte är vana vid trimmern ska först träna med avlagren motor.
- Se till att du står stadigt under arbetet.
- Manövrera alltid verktyget med båda händerna.
- Håll andra personer på avstånd från riskområdet.
- Lämna aldrig maskinen utan uppsikt.
- Stå alltid under skärverktyget vid arbete i sluttningar.
- Vid arbete i sluttningar:
  - Arbeta aldrig i hala eller ostabila sluttningar.
  - Se till att du alltid står stadigt.
  - Klipp alltid på tvären mot sluttningen, inte uppåt och nedåt.
  - Arbeta inte i sluttningar som lutar mer än 10°!
  - Var speciellt försiktig när du vänder!
- Efter kontakt med ett främmande föremål:
  - Stäng av motorn.
  - Kontrollera att inte verktyget har några skador.
- Använd inte verktyget om du är påverkad av alkohol, droger eller medicin.
- Följ olycksförebyggande föreskrifter.

- Utsätt inte verktyget för väta eller fukt.
- Håll barn på avstånd från verktyget när batteriet är isatt.
- Använd endast batterier som är avsedda för elverktyget. *Om andra batterier används finns risk för olyckor eller brand.*
- Skydda verktyget, batteriet och laddaren mot fukt. Ladda alltid inomhus.
- Låt endast kvalificerad fackpersonal reparera elverktyg och använda originaldelar. *Detta garanterar verktygets säkerhet.*

## MONTERING



### OBSERVA!

Verktyget får endast användas när det är fullständigt monterat.



### OBSERVA!

Sätt i batteriet först när verktyget är komplett monterat.

## Montera skyddsplatta



Den integrerade kniven som sitter i skyddsplattan skär automatiskt av träden till optimal längd.

1. Tryck skyddsplattan (2-1) på skärhuvudet.
2. Skyddsplattan måste låsa fast med ett klickljud (2).
3. Se till att träden ligger fritt.

## Montering av nedre handtag

Hållaren för nedre handtaget ska monteras på teleskopskaffet. Den extra trådspole som medföljer sitter i hållaren.

## Extrahandtag

Med lutningsspaken på det nedre handtaget kan handtagets lutning anpassas individuellt.

## IDRIFTTAGNING



### OBSERVA!

Genomför alltid en visuell kontroll före användning.



### OBSERVA!

Använd aldrig skadade batterier. Brandfara!

**RISK!****Brand- och explosionsfara!**

Laddaren värms upp under laddningen. Lägga inte batteriet på lättantändliga underlag eller i brandfarliga miljöer.

**Ladda batteriet**

För mer information om laddning av batteriet, se separat anvisning för batteriet och laddaren.

**Sätta i batteriet**

1. Skjut in batteriet i spåret tills batteriets kontakthylsa ligger an mot kontaktdonet på verktyget (4).

**Ta ur batteriet**

1. Tryck på spärren (5-1).
2. Ta ur batteriet ur maskinen (5-2).

**Justera teleskopskaftet**

1. Lossa den nedre styrhylsan genom att vrida den åt höger (6-1).
2. Ställ in teleskopskaftet individuellt efter kroppsstorleken. Teleskopskaftet kan förlängas med ca 10 cm (6-2).
3. Skruva fast den nedre styrhylsan genom att vrida den åt vänster (6-3).

**Vrida skärhuvudet**

För att kunna trimma exempelvis en gräskant kan skärhuvudet vridas i 180° (7, 8).

1. Dra teleskopskaftet lätt uppåt (7-1).
2. Vrid samtidigt skärhuvudet i 180° tills skärhuvudet låter fast (7-2).
3. Tryck teleskophuvudet nedåt så att det låser fast (7-1).

**Vinkla skärhuvudet**

Med ändrad lutningsvinkel kan man trimma även på svåråtkomliga ställen t.ex. under bänkar, avsatser etc.

1. Tryck på låsknappen (9-1).
2. Låt skärhuvudet låsa fast i den önskade lutningen (9-2).
3. Släpp låsknappen.



Ta bort skyddet på tråдавskäraren före första användningen.

**ANVÄNDNING****Starta grästrimmern**

1. Ställ dig stadigt.
2. Håll verktyget med båda händerna. Sätt inte ned skärhuvudet på marken under tiden.
3. Ta tag med en hand i det nedre handtaget och med den andra handen i det övre handtaget.
4. Tryck på säkerhetsbrytaren.
5. Tryck på brytaren på det övre handtaget och håll kvar. Verktyget är igång.
6. Låt grästrimmern gå en kort stund på tomgång. Skärtråden kortas då till korrekt längd.
7. Om du släpper brytaren stänger verktyget av sig.



Skärhuvudet fortsätter att rotera ett par sekunder efter att du har stängt av verktyget.

**Arbetsanvisningar**

- Starta trimmern innan du närmar dig det gräs som ska klippas.
- Luta trimmern lätt framåt i långsam takt (11).
- Svep trimmern åt höger och vänster för att klippa gräset (11).

Långt gräs måste trimmas i flera etapper. Arbeta alltid uppifrån (12-1, 12-2) och nedåt.



Knacka skärhuvudet mot marken regelbundet under arbetet. Tippautomatiken håller tråden i korrekt längd. (13)

- Använd växtskyddsbygeln för att hålla verktyget på rätt avstånd från olika hinder (14).
- Överbelasta inte verktyget under arbetet.
- Ta endast bort gräsrester vid avstängd motor.

**OBSERVA!**

Vibrationsvärdet kan beroende på elverktygets användning skilja sig åt från det angivna värdet.

- Om trimmern överbelastas i mycket högt gräs blockeras tråden. Ta omedelbart bort trimmern från det höga gräset och minska belastningen. Detta kan annars leda till permanenta skador i motorn.
- Ta bort batteriet efter användning och kontrollera att verktyget inte har några skador.

**UNDERHÅLL OCH SKÖTSEL****OBSERVA!**

Ta bort batteriet innan du utför något arbete på verktyget.

- Ta bort batteriet efter användning och kontrollera att verktyget inte har några skador.
- Eventuella elfel får endast repareras av en auktoriserad fackverkstad.
- Använd inte trimmern om klingan på trådvaskäraren saknas eller är skadad.
- Håll skyddsplatta, trådhuvid och motor fria från klipprester.
- Spruta inte vatten på verktyget! Inträngande vatten kan leda till funktionsstörningar.
- Utsätt inte verktyget för väta eller fukt.
- Kontrollera med jämna mellanrum att verktyget är i gott skick.
- Använd inga rengörings- eller lösningsmedel. Dessa kan göra att verktyget får permanenta skador.

### Byta ut trådspolen

(extra trådspole GT36Li, art. nr 113349)

1. Öppna locket genom att trycka på de båda spärrarna (10-1).
2. Ta bort den tomma trådspolen (10-2).
3. Sätt i den nya trådspolen.
4. Se till att fjädern är isatt igen (10-3).
5. För ut tråden. (10-4)
6. Sätt på locket och se till att spärrarna låser fast.

### FÖRVARING

- Rengör verktyget och dess tillbehör efter varje användning.
- Förvara verktyget oåtkomligt för barn och obehöriga personer.
- Förvara verktyget på ett torrt och frostfritt ställe.
- Ta ur batteriet före förvaring.



Häng upp grästrimmern i handtaget. På så sätt belastas inte skärhuvudet i onödan.

### AVFALLSHANtering



**Uttjänta verktyg, batterier och laddare får inte slängas i hushållsavfallet!**

Förpackning, enhet och tillbehör är tillverkade av återvinningsbara material och ska avfallshanteras på motsvarande sätt.

- Batterier får endast kasseras i urladdat tillstånd
- Användaren är skyldig att återlämna uttjänta batterier. De kan återlämnas kostnadsfritt till inköpsstället.

För avfallshandling finns det följande möjligheter:

- lämna till återförsäljare
- lämna till miljöstation märkt med CCR-tecken

## FELAVHJÄLPNING

Fel	Möjlig orsak	Lösning
Motorn fungerar inte	Batteriet är urladdat Batteriet är inte fastlåst eller har lossnat Batteriet är för kallt eller för varmt	Ladda batteriet Kontrollera att batteriet sitter ordentligt och lås eventuellt fast Värm batteriet lätt eller låt det svalna
Motorn går hackigt	Verktyget är defekt Brytaren på det övre handtaget är defekt	Lämna in verktyget
Trimmern vibrerar	Trådspolen är smutsig	Rengör trådspolen och byt ut den vid behov
Batteriets drifttid minskar väsentligt	Gräset är för högt eller för vått För låg klipphöjd Batteriet är urladdat eftersom verktyget inte har använts på länge Batteriet är uttjänat	Låt torka och ställ in en högre klipphöjd Ställ in en högre klipphöjd Ladda batteriet Byt ut batteriet. Använd endast originaltillbehör från tillverkaren
Batteriet går inte att ladda	Laddarkontakten eller kontakthylsan är smutsig Batteriet eller laddaren är defekt	Beställ reservdelar enligt reservdelskortet
Tråden matas inte fram	Trådspolen är tom	Byt ut trådspolen



Vänd dig till vår kundtjänst vid fel som inte finns med i den här tabellen eller vid fel som du inte kan åtgärda själv.

## GARANTI

Eventuella material- eller tillverkningsfel åtgärdas av oss under den lagstadgade garantitiden genom reparation eller ersättningsprodukt, efter vårt gottfinnande. Garantitiden bestäms av gällande lag i det land där produkten har inhandlats.

Vår garantiförsäkran gäller enbart om:

- denna bruksanvisning har följts
- maskinen har hanterats korrekt
- originalreservdelar har använts
- Garantin upphör att gälla vid:
  - egenmäktiga reparationsförsök
  - egenmäktiga tekniska förändringar
  - inkorrekt användning

Garantin gäller inte för:

- lackskador som beror på normalt slitage
- slitagedelar som på reservdelskortet är markerade med ramen [xxx xxx (x)]
- förbränningsmotorer (här gäller respektive motortillverkares garantibestämmelser)

Garantitiden inleds i och med den första slutkundens köp av produkten. Datum på inköpskvittot gäller. Vänd er med detta garantidokument och kvittot till en återförsäljare eller närmaste auktoriserade kundtjänst. Köparens lagstadgade anspråk gentemot försäljaren berörs inte av denna förklaring.



**EG-FÖRSÄKRAN OM ÖVERENSSTÄMMELSE**

Härmed försäkras vi att den här produkten, i det utförande vi levererar den, uppfyller kraven i de harmoniserande EU-direktiven, EU-säkerhetsstandarderna och de produktspecifika standarderna.

<b>Produkt</b> Batteridriven grästrimmer	<b>Tillverkare</b> AL-KO Geräte GmbH Ichenhauser Str. 14 D-89359 Kötz	<b>Auktoriserad representant</b> Andreas Hedrich Ichenhauser Str. 14 D-89359 Kötz
<b>Typ</b> GT 36 Li		
<b>Serienummer</b> G1811816	<b>EU-direktiv</b> 2006/42/EG 2004/108/EG	<b>Harmoniserade normer</b> EN 50636-2-91: 2014 EN 55014-1 EN 55014-2 EN 61000-3-2 EN 61000-3-3 EN 60335-1: 2012/A11:2014 EN 62233
<b>Ljudnivå</b> EN ISO 3744 uppmått/garanterad 91 / 96 dB(A)	<b>2000/14/EG</b> <b>2011/65/EU</b>	
<b>Anmält organ</b> TÜV Industrie Service GmbH TÜV Süd Gruppe Westendstraße 199 80686 MUENCHEN TYSKLAND	<b>Bedömning av överensstämmelse</b> 2000/14/EG bilaga VI	Kötz, 2014-08-13  Wolfgang Hergeth VD



**ORIGINAL BRUKSANVISNING****Innhold**

Om denne håndboken.....	107
Produktbeskrivelse.....	107
Tekniske data.....	108
Sikkerhetsanvisninger.....	108
Montering.....	109
Igangsetting.....	109
Betjening.....	110
Vedlikehold og pleie.....	111
Lagring.....	111
Avhending.....	111
Feilsøking.....	112
Garanti.....	112
EF-samsvarserklæring.....	113

**OM DENNE HÅNDBOKEN**

- Les denne dokumentasjonen før igangsetting. Dette er forutsetningen for sikkert arbeid og feilfri håndtering.
- Vær oppmerksom på sikkerhets- og varselhenvisningene i denne dokumentasjonen og på produktet.
- Denne veiledningen er en permanent del av det beskrevne produktet, og må overleveres til kjøperen ved salg.

**Tegnforklaring****OBS!**

Dersom disse advarslene følges nøye, kan man unngå personskader og/eller skader på gjenstander.



Spesiell informasjon for bedre forståelighet og håndtering.

**PRODUKTBESKRIVELSE**

Denne dokumentasjonen beskriver en håndstyrt batteri-gresstrimmer.

**Produktoversikt**

Produktoversikten (1) gir en oversikt over apparatet.

1-1	Øvre håndtak
1-2	Sikkerhetsbryter

1-3	Batteri*
1-4	Lader med ledning*
1-5	Tillegghåndtak med vippespak
1-6	Holder med reservetrådspole
1-7	Teleskopstang
1-8	Øvre føringhylse
1-9	Nedre føringhylse
1-10	Festeknapp for klippehode
1-11	Klippehode med motor
1-12	Plantebeskyttelsesbøyle
1-13	Føringshjul
1-14	Skjold med trådvaskjærer
1-15	Trådspole

\* Ikke inkludert i leveringsomfanget  
Best.nr. Batteri 113280 / Best.nr. Lader 113281

**Symboler på gressklipperen**

	Advarsel! Vær spesielt forsiktig ved håndtering.
	Les bruksanvisningen før bruk!
	Fare pga. gjenstander som kastes ut!
	Hold tredjepersoner unna fareområdet.
	Avstanden mellom apparatet og tredjepersoner må være minst 15 m.
	Beskytt apparatet mot regn og fukt
	Bruk vernebriller og hørselsvern.

## Justerbar teleskopstang

Gresstrimmeren er utstyrt med en justerbar teleskopstang. Med dette kan apparatet stilles inn til individuelle kroppshøyder og motorhodet kan svinges.

## Svingbart og justerbart klippehode

GT 36 Li er utstyrt med et svingbart klippehode som kan justeres i hellingen.

## Vippeautomatikk

En vippeautomatikk (13-1) er integrert i trådhodet. Sånn at klippetråden kan forlenges mens motoren kjører.

## Sikkerhets- og beskyttelsesanordninger

### Sikkerhetsbryter

Sikkerhetsbryteren forhindrer en uønsket utløsning av maskinen.



#### OBS!

#### Fare for personskader!

Sikkerhets- og beskyttelsesinnretninger må ikke tas ut av drift.

### Tiltenkt bruk

Dette apparatet er beregnet for trimming av gressplen på privat område. All bruk ut over dette anses som ikke tiltenkt bruk.

- Dette apparatet er ikke bestemt til å bli brukt av personer (inklusive barn) med innskrenkede fysiske, sensoriske eller mentale evner eller manglende erfaring og/eller kunnskap, med mindre de er under oppsyn av en person som har ansvaret for sikkerheten deres eller har fått instruksjoner om hvordan apparatet skal brukes av denne. Barn bør være under oppsyn, for å forsikre at de ikke leker med apparatet.



#### OBS!

Produktet er kun beregnet til privat bruk.

## TEKNISKE DATA



De angitte verdiene ble funnet etter en normert kontrollprosess og kan brukes for å sammenlikne forskjellige elektriske verktøy med hverandre.

I tillegg kan disse verdiene brukes til på forhånd å vurdere belastningen på forbrukeren, som oppstår av vibrasjoner.



#### ADVARSEL!

Avhengig av hvordan det elektriske verktøyet brukes, kan de faktiske vibrasjonsverdiene avvike fra de angitte.

Iverksett tiltak for å beskytte deg mot vibrasjonsbelastning. Ta til dette hensyn til hele arbeidsforløpet, altså også tidspunktene det elektriske verktøyet arbeider uten last eller er slått av.

Egnede tiltak omfatter blant annet regelmessig vedlikehold og stell av det elektriske verktøyet og av verktøyoppsatsene, holde hendene varme, regelmessige pauser samt god planlegging av arbeidsforløpet.

## SIKKERHETSANVISNINGER



#### OBS!

Rotasjonen til klippeverktøyet fortsetter etter at motoren er slått av.

- Bruk egnede klær, vernebriller og hansker



#### ADVARSEL!

Bruk hørselsvern for å forebygge hørselsskader.

- La aldri barn eller personer som ikke har fått opplæring i bruk og vedlikehold jobbe med maskinen. Lokale forskrifter kan bestemme minimumsalder for operatøren.
- Avbryt bruken av maskinen hvis personer, spesielt barn - eller husdyr er i nærheten.
- Klipp kun ved dagslys eller god kunstig belysning.
- Kontroller maskinen før igangsetting, hvis redskapen viser tegn på slitasje eller skade, og få nødvendige reparasjoner gjennomført.
- Bruk aldri apparatet med skadede eller manglende beskyttelsesinnretninger.
- Hold alltid hender og føtter unna klippeinnretningen, spesielt når du slår på motoren.
- Det er fare for personskader er ved alle innretninger som brukes til å skjære av tråden.
- Hold maskinen alltid i sin normale arbeidssposisjon før du slår den på etter å ha trukket ut en ny tråd.
- Monter aldri klippeelementer av metall.
- Bruk kun originale reservedeler og originalt tilbehør.

- Ta alltid ut batteriet
  - når apparatet er uten oppsyn
  - før vedlikeholdsarbeider
  - før rengjøring av apparatet
  - før transport av apparatet
  - når apparatet ikke skal brukes i en lengre periode
- Hold kjøle- og innsugingsåpninger fri for smuss eller gjenstander, som løse klær eller hår.
- Til tross for tekniske og supplerende beskyttelsestiltak forblir det alltid en restrisiko ved arbeid med maskinen.
- Hold håndtaket tørt og rent.
- Fjern fremmedlegemer fra arbeidsområdet.
- Bruk maskinen kun i teknisk feilfri tilstand.
- Hold skjold, trådhode og motor alltid fri for gressrester.
- Hold kropp og klær borte fra skjæreinnetningen.
- Personer som ikke er fortrolige med trimmenen, må øve seg i bruken mens motoren er avslått.
- Pass på å stå stødig under arbeidet.
- Apparatet må alltid betjenes med begge hender.
- Hold tredjepersoner unna fareområdet.
- Ikke la maskinen være uten oppsyn.
- Stå alltid nedenfor skjæreinnetningen ved trimming i skråninger.
- Arbeide i skråninger:
  - Arbeid aldri i glatt bakke eller skråning.
  - Pass på at du alltid står stødig.
  - Klipp på tvers av bakken, aldri opp- eller nedover.
  - Arbeid aldri i skråninger med mer enn 10° helling!
  - Vær spesielt forsiktig når du snur!
- Etter kontakt med fremmedlegeme:
  - Slå av motoren.
  - Kontroller apparatet for skader.
- Ikke bruk gressklipperen hvis du er under påvirkning av alkohol, narkotika eller medisiner.
- Følg forskriftene for ulykkesforebyggelse.
- Ikke utsett apparatet for fukte.
- Barn skal holdes unna apparatet når batteriet er satt inn.

- Bruk kun oppladbare batterier som er beregnet til dette elektroverktøyet. *Bruk av andre batterier kan føre til personskader og brannfare.*
- Beskytt maskin, batteri og lader mot fuktighet. Lad kun innendørs.
- Elektroverktøy skal kun repareres av kvalifiserte fagfolk, og det skal kun brukes originale reservedeler. *På den måten kan du være sikker på at sikkerheten til apparatet blir opprettholdt.*

## MONTERING



### OBS!

Gressklipperen må kun brukes etter fullstendig montering.



### OBS!

Sett først inn batteriet når apparatet er satt sammen fullstendig.

## Monter skjold



Kniven som er integrert i skjoldet kutter klippetråden automatisk til optimal lengde.

1. Sett skjoldet på klippehodet (2-1).
2. Skjoldet skal gå hørbart i lås (2).
3. Vær obs på at tråden ligger fri.

## Montering tillegghåndtak

Holderen for tillegghåndtaket er montert på teleskopstangen. Reservetrådspolen som er inkludert i leveransen er integrert i holderen.

## Ekstra håndtak

Ved vipespaken i tillegghåndtaket kan helling til håndtaket tilpasses individuelt.

## IGANGSETTING



### OBS!

Utfør alltid visuell kontroll før bruk.



### OBS!

Ikke bruk batterier med skader. Brannfare!

**FORSIKTIG!****Brann- og eksplosjonsfare!**

Laderen varmes opp under ladingen. Ikke bruk på lett brennbare underlag eller i brennbare omgivelser.

**Lade batteriet**

Se den separate veiledningen for det oppladbare batteriet og laderen for mer informasjon om hvordan du lader opp batteriet.

**Sette inn batteriet**

1. Skyv batteriet i føringen helt til kontakten på batteriet sitter fast i kontaktpluggen til apparatet (4).

**Ta ut batteriet**

1. Trykk på låsen (5-1).
2. Trekk det oppladbare batteriet ut av redskapen (5-2).

**Juster teleskopstang**

1. Drei mot høyre (6-1) for å løsne den nedre føringshylsen.
2. Still inn teleskopstangen individuelt til kroppshøyden. Teleskopstangen kan forlenges om ca. 10 cm (6-2).
3. Drei mot venstre (6-3) for feste den nedre føringshylsen.

**Sving klippehode**

For å trimme f.eks. plenkanter kan klippehodet svinges om 180° (7, 8).

1. Trekk teleskopstangen litt oppover (7-1).
2. Drei samtidig klippehodet 180° til det går i lås (7-2).
3. La teleskopstangen gå ned i lås (7-1).

**Vippe klippehodet**

Ved forandret hellevinkel kan du også trimme på steder som er vanskelig å nå, f.eks. under benker, utstikk etc.

1. Trykk festeknappen (9-1).
2. Lås klippehodet i ønsket helling (9-2).
3. Slipp festeknappen.



Ta bort beskyttelsen på trådskjæreren før første idriftsetting.

**BETJENING****Start gresstrimmer**

1. Stå støtt.
2. Hold apparatet med begge hender. Sett ikke klippehodet på bakken.
3. Hold tillegghåndtaket med en hånd og det øvre håndtaket med den andre.
4. Trykk inn sikkerhetsbryteren.
5. Trykk bryteren på det øvre håndtaket og hold fast. Gresstrimmeren går.
6. Behold gresstrimmeren et par øyeblikk i tomgang. Klippetråden blir da skåret av til rett lengde.
7. Hvis du slipper bryteren, slår apparatet av.



Etter at du har slått av apparatet, fortsetter trådspolen å gå rundt et par sekunder til.

**Arbeidsinstruksjoner**

- Slå apparatet på før du nærmer deg gresset du vil klippe.
- Hell apparatet noe framover, gå frem sakte (11).
- Sving apparatet til høyre og venstre for å klippe gresset (11).

Høyt gress må klippes lagvis. Gå alltid fram fra toppen (12-1, 12-2) og ned.



Trykk trådhodet gjentatte ganger mot plenen under arbeidet. Vippeautomatikken sørger alltid for optimal trådlengde. (13)

- Bruk plantebeskyttelsesbøylen for å holde apparatet på rett avstand til hinder (14).
- Ikke overbelast apparatet mens du arbeider med det.
- Fjern rester kun når motoren står.

**OBS!**

Vibrasjonsverdien ved bruk av det elektriske verktøyet kan avvike fra den angitte verdien, avhengig av bruken av apparatet.

- Ved overbelastning av batteri-gresstrimmeren i veldig høyt gress blir tråden blokkert. Løft apparatet straks ut av det høye gresset og avlast. Ellers kan det føre til permanente skader på motoren.
- Ta ut batteriet og kontroller apparatet for skader etter bruk.

## VEDLIKEHOLD OG PLEIE



### OBS!

Ta ut batteriet før alle arbeider på apparatet.

- Ta ut batteriet og kontroller maskinen for skader etter bruk.
- La kun autoriserte fagverksted utbedre feil.
- Bruk aldri apparatet når bladet til trådvaskjæreren mangler eller er skadet.
- Hold skjold, trådhode og motor alltid fri for gressrester.
- Ikke spyl av apparatet med vann! Vann som trenger inn i maskinen kan føre til feil.
- Ikke utsett apparatet for fukte.
- Kontroller apparatet i regelmessige avstander på korrekt tilstand.
- Ikke bruk rengjørings- hhv. løsemiddel. Du kan skade apparatet.

### Skift trådspole

(Reservetrådspole GT36Li varenr. 113349)

1. Åpne dekslet ved å trykke på begge låser (10-1).
2. Ta ut den tomme trådspolen (10-2).
3. Sett inn ny trådspole.
4. Vær obs på at fjæren er satt inn igjen (10-3).

5. Tre ut tråden. (10-4)
6. Sett på deksel og lås låsen.

### LAGRING

- Rens apparat og tilbehørdelene etter hver bruk.
- Oppbevar maskinen utilgjengelig for barn og andre uvedkommende.
- Lagre apparatet på et tørt, frostfritt sted.
- Ta batteriet ut av redskapen før det lagres.



Heng opp gresstrimmeren etter håndtaket. Dermed slipper du å belaste klippehodet unødvendig.

### AVHENDING



**Kasserte enheter, batterier eller oppladbare batterier må ikke kastes i husholdningsavfallet!**

Emballasje, utstyr og tilbehør er laget av gjenvinnbare materialer og skal avhendes deretter.

- Batterier skal kun avhendes i utladet tilstand
- Brukeren er forpliktet til å returnere batteriene. Disse kan leveres på salgsstedene gratis.

Det er følgende muligheter for deponering:

- Via faghandelen
- Hos en returstasjon som har CCR-merke

## FEILSØKING

Feil	Mulig årsak	Løsning
Motoren går ikke	Batteri utladet Batteriet er ikke gått i lås eller har løstnet Batteriet er for kaldt eller for varmt	Lad batteriet Kontroller at batteriet sitter fast og evt. trykk det på plass Varm opp batteriet litt eller la det avkjøles
Motoren går ujevnt	Redskapen er defekt Bryteren i det øvre håndtaket er defekt	Send inn maskinen
Trimmer vibrerer	Trådspolen er tilsmusset	Rengjør trådspole, skift om nødvendig
Batteriets driftstid reduseres betydelig	Gresset er for høyt eller for fuktig For lav klippehøyde Batteri utladet siden det ikke ble brukt over lengre tid Batteriet er oppbrukt	La gresset tørke, still inn klippehøyden høyere Still inn klippehøyden høyere Lad batteriet Bytt batteri. Bruk kun originaltilbehør fra produsenten
Batteriet kan ikke lades opp	Ladeplugg eller kontakt skitten Defekt batteri eller lader	Bestill reservedeler iht. reservedelskortet
Klippetråden ettermates ikke	Trådspolen er tom	Skift trådspole



Ved feil som ikke er oppført i denne tabellen, eller som du ikke selv kan utbedre, må du kontakte vår ansvarlige kundeservice.

## GARANTI

Vi utbedrer eventuelle material- eller produksjonsfeil på apparatet innenfor den lovmessige foreldelsesfristen for melding av mangler eller feil, etter vårt valg ved å reparere eller levere reservedeler. Foreldelsesfristen bestemmes ut fra gjeldende lovgivning i landet hvor apparatet ble kjøpt.

Vår garanti gjelder kun ved:

- overholdelse av denne bruksanvisningen
- sakkyndig behandling
- bruk av originale reservedeler

Garantien gjelder ikke ved:

- egenutførte reparasjonsforsøk
- egenutførte tekniske endringer
- ikke tiltenkt bruk

Følgende omfattes ikke av garantien:

- Lakkskader som skyldes normal slitasje
- Slitasjedeler som på reservedelskortet er merket med ramme [xxx xxx (x)]
- Forbrenningsmotorer (for disse gjelder de garantibetingelsene til den aktuelle motorprodusenten)

Garantitiden begynner med den første sluttbrukeren sitt kjøp. Datoen regnes fra datoen på kjøpekvitteringen. Ved et garantikrav må du henvende deg med denne garantierklæringen og kvitteringen til din forhandler eller til nærmeste autoriserte kundeservice. De lovbestemte mangelfordringene fra kjøper overfor selger forblir uberørt gjennom denne erklæringen.



**EF-SAMSVARSERKLÆRING**

Vi erklærer herved at dette produktet, i den versjonen vi har markedsført det, oppfyller kravene i de harmoniserte EU-direktivene, i EU-sikkerhetsstandardene og i de produktspesifikke standardene.

**Produkt**

Batteri-gresstrimmer

**Type**

GT 36 Li

**Produsent**

AL-KO Geräte GmbH

Ichenhauser Str. 14

D-89359 Kötz

**Autorisert representant**

Andreas Hedrich

Ichenhauser Str. 14

D-89359 Kötz

**Serienummer**

G1811816

**EU-direktiver**

2006/42/EF

2004/108/EF

2000/14/EF

2011/65/EU

**Harmoniserte standarder**

EN 50636-2-91: 2014

EN 55014-1

EN 55014-2

EN 61000-3-2

EN 61000-3-3

EN 60335-1: 2012/A11:2014

EN 62233

**Lydeffektnivå**

EN ISO 3744

målt / garantert

91 / 96 dB(A)

**Teknisk kontrollorgan**

TÜV Industrie Service GmbH

TÜV Süd Gruppe

Westendstraße 199

80686 MUENCHEN

TYSKLAND

**Samsvarsvurdering**

2000/14/EC Appendix VI

Kötz, 13.08.2014



Wolfgang Hergeth

Managing Director



## ALKUPERÄISKÄYTTÖOHJEEN KÄÄNNÖS

### Sisällysluettelo

Tämä käyttöohje.....	115
Tuotekuvaus.....	115
Tekniset tiedot.....	116
Turvallisuusohjeet.....	116
Asennus.....	117
Käyttöönotto.....	117
Käyttö.....	118
Huolto ja hoito.....	119
Varastointi.....	119
Hävittäminen.....	119
Ohjeet häiriötilanteissa.....	120
Takuu.....	120
EY-vaatimustenmukaisuusvakuutus.....	121

## TÄMÄ KÄYTTÖOHJE

- Lue tämä käyttöohje ennen laitteen käyttöönottoa. Käyttöohjeen lukeminen on laitteen turvallisen ja häiriöttömän käytön edellytys.
- Tässä käyttöohjeessa ja tuotteessa olevia turvallisuusohjeita ja varoituksia on ehdottomasti noudatettava.
- Tämä käyttöohje on osa tuotetta, ja se on annettava laitteen ostajalle.

### Merkkien selitykset



#### HUOMIO!

Näitä varoituksia on noudatettava tarkasti vammojen ja/tai esinevaurioiden välttämiseksi.



Lisätietoja laitteesta ja sen käytöstä.

## TUOTEKUVAUS

Tämä asiakirja kuvailee käsin ohjattavaa, akku-käyttöistä ruohotrimmeriä.

### Tuotteen kuva

Tuotteen kuvaan (1) on merkitty laitteen osat.

1-1	Ylempi kädensija
1-2	Turvavytkin

1-3	Akku*
1-4	Laturi ja verkkopistoke*
1-5	Lisäkädensija ja kallistusvipu
1-6	Pidike lisälankakelalla
1-7	Teleskooppivarsi
1-8	Ylempi ohjaushylsy
1-9	Alempi ohjaushylsy
1-10	Leikkuupään lukitusnuppi
1-11	Leikkuupää ja moottori
1-12	Kasvien suojatanko
1-13	Ohjauspyörä
1-14	Suojakilpi ja langan katkaisin
1-15	Siiamakela

\* Ei sisälly toimitukseen, tilausnumero Akku 113280 / tilausnumero Laturi 113281

### Laitteessa käytettävät merkinnät

	Tärkeää! Käsittele laitetta erityisen varovasti.
	Lue käyttöohje ennen käyttöönottoa!
	Sinkoilevien esineiden aiheuttama vaara!
	Muiden henkilöiden oleskelu vaara-alueella on kielletty.
	Laitteen ja muiden henkilöiden välisen etäisyyden on oltava vähintään 15 m.
	Suojaa laite sateelta ja kosteudelta
	Käytä suojalaseja ja kuulonsuojaimia.

## Säädettävä teleskooppivarsi

Ruohotrimmerissä on säädettävä teleskooppivarsi. Sen avulla laite voidaan säätää sopivalle työtasolle ja sillä voidaan kääntää moottorilohkoa.

## Käännettävä ja säädettävä leikkuupää

GT 36 Li on varustettu leikkuupäällä, jota voidaan kääntää ja jonka kaltevuutta voidaan säätää.

## Pidennysautomaattikka

Siiman päähän on integroitu näpätysautomaattikka (13-1), jonka ansiosta leikkuusiimaa voidaan pidentää moottorin ollessa käynnissä.

## Turva- ja suojalaitteet

### Turvavytkin

Turvavytkin estää laitteen vahinkokäynnistymisen.



### HUOMIO!

#### Loukkaantumiswaara!

Turva- ja suojalaitteita ei saa ottaa pois toiminnasta.

## Määräystenmukainen käyttö

Tämä laite on yksityiskäyttöön tarkoitettu ruohotrimmeri. Muu, kuvausta laajempi käyttö ei ole käyttötarkoituksen mukaista.

- Tätä laitetta ei ole tarkoitettu sellaisten henkilöiden (lapset mukaan luettuna) käytettäväksi, joiden fyysiset, sensoriset tai henkiset kyvyt tai kokemuksen tai tiedon puute estävät heitä käyttämästä laitetta turvallisesti, ellei heidän turvallisuudestaan vastaava henkilö valvo heitä tai pasta heitä laitteen käytössä. Valvo laitteen lähellä olevia lapsia. Laite ei ole leikkikalua.



### HUOMIO!

Laitetta ei ole tarkoitettu ammattimaiseen käyttöön.

## TEKNISET TIEDOT



Ilmoitetut arvot on selvitetty standardoidun testausmenetelmän mukaisesti. Arvot on tarkoitettu eri sähkötyökalujen väliseen vertailuun.

Sen lisäksi niiden perusteella voidaan etukäteen arvioida käyttäjälle värähtelystä aiheutuva rasitus.



### VAROITUS!

Todellinen värähtely riippuu siitä, miten sähkötyökalua käytetään, eli todelliset arvot voivat poiketa ilmoitetuista arvoista.

Suojaa itsesi värähtelystä aiheutuvalta rasitukselta sopivilla toimenpiteillä. Huomioi työskentelyn kaikki vaiheet eli myös ajankohdat, joina sähkötyökalu toimii ilman kuormitusta tai sen virta on katkaistu.

Soveltuviin toimenpiteisiin kuuluvat esimerkiksi sähkötyökalun ja työkalujen säännöllinen huolto ja hoito, käsien pitäminen lämpimänä, säännölliset tauot työskentelyssä ja työskentelyn vaiheiden huolellinen suunnittelu.

## TURVALLISUUSOHJEET



### HUOMIO!

Leikkaavien osien pyöriminen jatkuu moottorin sammuttamisen jälkeen.

- Käytä suojavaatteita, suojalaseja ja suojaa-  
via työkaluseinä



### VAROITUS!

Käytä kuulonsuojaimia kuulovaurioiden ehkäisemiseksi.

- Älä koskaan anna lasten tai koneen käyttöön opastamattomien henkilöiden käyttää tai huoltaa konetta. Tarkasta käyttäjän ikää koskevat paikalliset määräykset.
- Keskeytä koneen käyttö, jos lähellä on ihmisiä (erityisesti lapsia) tai kotieläimiä.
- Käytä laitetta ainoastaan päivänvalossa tai hyvässä työvalaistuksessa.
- Tarkista ennen käyttöä, ettei laite ole kulunut tai vaurioitunut ja korjaa se tarvittaessa.
- Älä koskaan käytä laitetta, jos suojukset ovat viallisia tai ne puuttuvat.
- Pidä kädet ja jalat poissa leikkurin lähetyviltä erityisesti moottoria käynnistettäessä.
- Kaikkiin siiman katkaisemiseen osallistuvien osien toimintaan liittyy loukkaantumisen vaara.
- Aseta kone aina normaaliin työasentoon ennen käynnistämistä, kun uusi siima on vedetty ulos.
- Älä koskaan asenna metallisia leikkuuosia.

- Käytä vain alkuperäisvaraosia ja alkuperäis-tarvikkeita.
- Irrota akku aina
  - kun laite on ilman valvontaa
  - ennen huoltotöitä
  - ennen laitteen puhdistamista
  - ennen laitteen kuljettamista
  - kun laite on pitemmän aikaa käyttämättä
- Pidä jäähdytys- ja imuaukot puhtaina, ja varo löysien vaatteiden ja hiusten joutumista auk-koihin.
- Teknisistä ja täydentävistä suojoimenpiteis-tä huolimatta koneen käyttöön jää vaaroja.
- Pidä kahvat kuivina ja puhtaina.
- Käyttöalueella ei saa olla ylimääräisiä tava-roita.
- Käytä laitetta vain, kun se on teknisesti moit-teettomassa kunnossa.
- Älä anna leikatun ruohon keräytyä suojakil-peen, siimapäähän tai moottoriin.
- Älä tuo käynnissä olevaa leikkuria lähelle var-taloa tai vaatteita.
- Jos et ole aiemmin käyttänyt tällaista lai-tetta, harjoittele käyttöä ensin käynnistämättä moottoria.
- Seiso tukevasti laitetta käyttäessäsi.
- Pidä laitteesta kiinni molemmilla käsillä työn aikana.
- Muiden henkilöiden oleskelu vaara-alueella on kielletty.
- Älä jätä laitetta ilman valvontaa.
- Leikkaa aina ylämäkeen eli seiso aina leikku-rin alapuolella.
- Työskentely rinteessä:
  - Älä käytä laitetta liukkaassa mäessä tai rinteessä.
  - Seiso aina tukevasti laitetta käyttäes-säsi.
  - Työskentele rinteessä aina poikittain, älä ylhäältä alaspäin tai päinvastoin.
  - Jos rintein jyrkkyyssaste on yli 10°, työ-skentely on kielletty!
  - Ole erityisen varovainen kääntyessäsi laitteen kanssa!
- Jos laite osuu kiveen tai esineeseen:
  - Sammuta moottori.
  - Tarkista, onko laite vaurioitunut.
- Laitetta ei saa käyttää alkoholin, huumeiden tai lääkkeiden vaikutuksen alaisena.

- Tapaturmantorjuntamääräyksiä on noudatet-tava.
- Älä jätä laitetta sateeseen tai kosteisiin olos-hteisiin.
- Lapsia ei saa päästää akkukäyttöisten laittei-den lähelle.
- Käytä sähkötyökaluissa vain käyttötarkoituk-seen soveltuvia akkuja. *Muiden akkujen käyttö voi johtaa loukkaantumisiin ja palo-vaaraan.*
- Suojaa laitetta, akkuja ja laturia kosteudelta. Lataa vain sisätiloissa.
- Vain pätevä huoltoammattilainen saa korjata sähkölaitteen. Laitteessa saa käyttää vain al-kuperäisiä varaosia. *Tämä takaa laitteen tur-vallisuuden.*

## ASENNUS



### HUOMIO!

Laitetta saa käyttää vasta, kun sen asen-nus on suoritettu loppuun.



### HUOMIO!

Laita akku paikalleen vasta, kun laite on koottu kokonaan.

## Suojakilven asennus



Suojakilpeen kiinnitetty terä leikkaa si-imän automaattisesti oikeaan pituuteen.

1. Paina suojakilpi (2-1) leikkuupään päälle.
2. Suojakilpi on oikein paikallaan, kun se nak-sahtaa kuuluvasti kiinni leikkuupäähän (2).
3. Varmista, että siima ei jää jumiin.

## Lisäkädensijan asennus

Lisäkädensijan pidike on asennettu teleskooppi-vasteen. Toimitukseen sisältyvä varasiimakela on valmiina pidikkeessä.

## Lisäkädensija

Kädensijan kaltevuutta voidaan säätää lisäkäden-sijassa olevalla kallistusvivulla.

## KÄYTTÖÖNOTTO



### HUOMIO!

Tarkista laite silmämääräisesti aina en-nen käyttöönottoa.

**HUOMIO!**

Älä käytä vioittuneita akkuja. Tulipalo-vaara!

**VARO!****Tulipalo- ja räjähdysvaara!**

Laturi lämpenee lataamisen aikana. Älä käytä syttyvällä alustalla tai syttyvässä ympäristössä.

**Akun lataus**

Lisätietoja akun lataamisesta on akkuja ja laturia koskevassa erillisessä ohjeessa.

**Akun laittaminen laitteeseen**

1. Työnnä akku ohjaimeen, kunnes akun liitin on tiukasti laitteen pistokkeessa (4).

**Akun poistaminen**

1. Paina lukitusta (5-1).
2. Vedä akku pois laitteesta (5-2).

**Teleskooppivarren säätäminen**

1. Avaa alempi ohjaushylsy kiertämällä sitä oikealle (6-1).
2. Säädä teleskooppivarsi sopivaan pituuteen. Teleskooppivartta voi pidentää noin 10 cm (6-2).
3. Kiinnitä alempi ohjaushylsy kiertämällä sitä vasemmalle (6-3).

**Leikkuupään kääntäminen**

Leikkuupäätä voi kääntää 180° esimerkiksi nurmikon reunojen viimeistelemistä varten (7, 8).

1. Vedä teleskooppivartta hieman ylöspäin (7-1).
2. Kierrä leikkuupäätä samalla 180° niin, että se kiinnittyy kunnolla paikalleen (7-2).
3. Anna teleskooppivarren kiinnittyä alhaalta (7-1).

**Leikkuupään kallistaminen**

Kun kallistuskulmaa muutetaan, myös vaikeapääsyiset kohdat (esim. penkkien tai ulkonevien reunojen alapuolella oleva ruoho) on helppo siistiä.

1. Paina lukitusnuppia (9-1).
2. Kiinnitä leikkuupää sopivaan asentoon (9-2).
3. Vapauta lukitusnuppi.



Irrota siiman leikkuuterän suojus ennen ensimmäistä käyttökertaa.

**KÄYTTÖ****Ruohotrimmerin käynnistäminen**

1. Seiso tukevasti.
2. Pidä laitetta molemmin käsin. Älä laske leikkuupäätä maahan.
3. Ota yhdellä kädellä kiinni lisäkädensijasta ja toisella kädellä ylemmästä kädensijasta.
4. Paina turvakytkintä.
5. Pidä painettuna ylemmässä kädensijassa olevaa kytkintä. Laite käynnistyy.
6. Anna ruohotrimmerin käydä hetken aikaa joutokäynnillä. Leikkuusiima leikkautuu sinä aikana sopivaan pituuteen.
7. Laite kytketty pois toiminnasta, kun kytkentä ei paineta.



Siimaleikkuupää pyörii vielä muutaman sekunnin ajan sen jälkeen, kun laitteen virta on katkaistu.

**Työskentelyohjeita**

- Kytke laitteeseen virta, ennen kuin lähestyt sillä leikattavaa ruohoa.
- Kallista laitetta hieman eteenpäin, toimi hitaasti (11).
- Leikkaa ruoho heiluttamalla laitetta oikealle ja vasemmalle (11).

Pitkää ruohoa on leikattava kerroksittain. Siirry aina ylhäältä (12-1, 12-2) alaspäin.



Napauta siiman päätä aina silloin tällöin nurmeen. Pidennysautomaattikka pitää siiman aina sopivan pitkänä. (13)

- Pidä laite oikealla etäisyydellä esteistä käyttämällä kasvien suojatankoa (14).
- Älä kuormita laitetta käytön aikana liikaa.
- Poista leikattua ruohoa vain, kun moottori ei pyöri.

**HUOMIO!**

Sähkötyökalu saattaa tärstä käytön aikana annettua arvoa enemmän. Tärinä riippuu laitteen käyttökohteesta.

- Siima jumittuu, kun akkukäyttöinen ruohotrimmeri kuormittuu liikaa hyvin korkeassa nurmikossa. Nosta laite heti pois korkeasta nurmikosta. Moottoriin voi tulla muuten pysyviä vikoja.
- Ota käytön päätyttyä akku ulos laitteesta ja tarkista, onko laitteessa vikoja.

## HUOLTO JA HOITO



### HUOMIO!

Irrota laitteen akku ennen kaikkia laitteelle tehtäviä töitä.

- Irrota laitteen akku käytön päätyttyä ja tarkista, onko laitteessa vikoja.
- Vain valtuutettu ammattikorjaamo saa korjata sähköhäiriöt.
- Älä koskaan käytä laitetta, jos siiman leikkuterä puuttuu tai on viallinen.
- Älä anna leikatun ruohon keräytyä suojakilpeen, siimapäähän tai moottoriin.
- Älä ruiskuta laitetta vedellä! Jos laitteen sisälle pääsee vettä, laite voi vaurioitua.
- Älä jätä laitetta sateeseen tai kosteisiin olosuhteisiin.
- Tarkista laitteen asianmukainen kunto säännöllisin välein.
- Älä käytä puhdistusaineita tai liuottimia. Ne voivat aiheuttaa laitteeseen vikoja, jotka eivät ole korjattavissa.

### Siimakelan vaihtaminen

(Varasiimakela GT36Li tuotenro 113349)

1. Avaa suojuksen (10-1) molemmat kiinnikkeet.
2. Irrota tyhjä siimakela (10-2).
3. Aseta uusi siimakela paikalleen.
4. Aseta siima oikein paikalleen (10-3).

5. Pujota siima ulos. (10-4)
6. Aseta suojus takaisin paikalleen ja lukitse kiinnikkeet.

## VARASTOINTI

- Puhdista laite ja sen varusteet jokaisen käytön jälkeen.
- Säilytä laite lasten ja asiattomien ulottumattomissa.
- Säilytä laitetta kuivassa tilassa, jonka lämpötila ei laske nollan alapuolelle.
- Poista akku laitteesta ennen varastointia.



Ripusta ruohotrimmeri roikkumaan kädensijasta. Leikkuupäähän ei silloin kohdistu tarpeetonta kuormitusta.

## HÄVITTÄMINEN



**Käytöstä poistettuja laitteita, paristoja tai akkuja ei saa hävittää kotitalousjätteenä!**

Pakkaus, laite ja lisävarusteet on valmistettu kierrätettävistä materiaaleista, ja ne voidaan vastaavasti hävittää.

- Hävitä akku vain tyhjänä
  - Käyttäjä on velvollinen toimittamaan paristot ja akut keräyspisteisiin. Ne voi palauttaa maksutta myös myyntipisteeseen.
- Toimita käytöstä poistetut laitteet seuraaviin pisteisiin:
- alan liikkeeseen tai
  - akkujen ja paristojen keräyspisteeseen

## OHJEET HÄIRIÖTILANTEISSA

Häiriö	Mahdollinen syy	Ratkaisu
Moottori ei toimi	Akku tyhjentynyt Akkua ei ole kiinnitetty oikein tai se on päässyt irtoamaan Akku on liian kylmä tai kuuma	Lataa akku Tarkasta, että akku on oikein paikallaan tai kiinnittä se Lämmitä akkua hieman ja anna sen jäähtyä
Moottori käy epätasaisesti	Laite on viallinen Ylemmässä kädensijassa oleva kytkin on viallinen	Palauta laite
Trimmeri värähtelee	Siimakela on likainen	Puhdista siimakela, vaihda tarvittaessa
Akun käyttöaika lyhenee huomattavasti	Nurmikko liian korkea tai kostea Leikkuukorkeus liian pieni Akku tyhjentynyt, koska on ollut pitemmän aikaa käyttämättä Akun käyttöikä on kulunut loppuun	Anna kuivua, lisää leikkuukorkeutta Lisää leikkuukorkeutta Lataa akku Vaihda akku. Käytä vain valmistajan alkuperäisiä varusteita
Akkua ei voi ladata	Latauspistoke tai liittimet ovat likaisia Akku tai laturi viallinen	Tilaa varaosat varaosakortin mukaisesti
Siiman syöttö ei toimi	Siimakela on tyhjä	Vaihda siimakela



Mikäli häiriötä ei ole mainittu tässä taulukossa tai et saa korjattua sitä itse, ota yhteyttä asiakaspalveluumme.

## TAKUU

Jos laitteessa esiintyy lakisääteisenä takuuajana materiaali- tai valmistusvirheitä, meillä on oikeus valintamme mukaan joko korjata ne tai vaihtaa virheellinen osa uuteen. Takuu on voimassa laitteen ostomaan lakien mukaan.

Takuu on voimassa vain, kun:

- tätä käyttöohjetta noudatetaan
- laitetta käsitellään asianmukaisesti
- käytetään alkuperäisvaraosia

Takuu raukeaa, jos:

- suoritetaan omavaltaisia korjausyrityksiä
- suoritetaan omavaltaisia teknisiä muutoksia
- laitetta ei käytetä määräystenmukaisesti

Takuun piiriin eivät kuulu:

- tavallisesta käytöstä johtuvat maalipinnan vauriot
- kuluvat osat, joiden ympärillä ei ole kehystä [xxx xxx (x)] varaosakortissa
- polttomoottorit (niitä koskevat vastaavien moottorin valmistajien takuehdot)

Takuuaika alkaa ensimmäisen loppukäyttäjän suorittamasta ostosta. Ratkaisevaa on ostokuitin päivämäärä. Ota tätä selvitystä koskeissa asioissa yhteys laitteen myyjään tai lähimpään valtuutettuun asiakaspalveluun ja esitä alkuperäinen ostokuitti. Tämä tieto ei koske ostajan lakisääteisiä oikeuksia laitteen putteisiin liittyen.



**EY-VAATIMUSTENMUKAISUUSVAKUUTUS**

Täten vakuutamme, että tämä tuote meidän markkinoille tuomassamme mallissa vastaa yhdenmukaistettujen EU-direktiivien vaatimuksia, EU:n turvallisuusstandarddeja sekä tuotekohtaisia standarddeja.

**Tuote**

Akkukäyttöinen ruohotrimmeri

**Tyyppi**

GT 36 Li

**Valmistaja**

AL-KO Geräte GmbH

Ichenhauser Str. 14

D-89359 Kötz

**Edustaja**

Andreas Hedrich

Ichenhauser Str. 14

D-89359 Kötz

**Sarjanumero**

G1811816

**EU-direktiivit**

2006/42/EY

2004/108/EY

2000/14/EY

2011/65/EU

**Yhdenmukaistetut standardit**

EN 50636-2-91: 2014

EN 55014-1

EN 55014-2

EN 61000-3-2

EN 61000-3-3

EN 60335-1: 2012/A11:2014

EN 62233

**Äänitehotaso**

EN ISO 3744

mitattu/taattu

91 / 96 dB(A)

**Ilmoitettu laitos**

TÜV Industrie Service GmbH

TÜV Süd Gruppe

Westendstraße 199

80686 MUENCHEN

DEUTSCHLAND

**Vaatimustenmukaisuuden arviointi**

2000/14/EY liite VI

Kötz, 13.8.2014



Wolfgang Hergeth

Managing Director



## TŁUMACZENIE ORYGINALNEJ INSTRUKCJI EKSPLOATACJI

### Spis treści

Uwagi dotyczące niniejszej instrukcji.....	123
Opis produktu.....	123
Dane techniczne.....	124
Wskazówki dotyczące bezpieczeństwa.....	124
Montaż.....	126
Uruchomienie.....	126
Obsługa.....	126
Konserwacja i pielęgnacja.....	127
Przechowywanie.....	127
Utylizacja.....	128
Pomoc w przypadku zakłóceń.....	129
Gwarancja.....	130
Deklaracja zgodności WE.....	130

### UWAGI DOTYCZĄCE NINIEJSZEJ INSTRUKCJI

- Przed uruchomieniem urządzenia należy zapoznać się z niniejszą dokumentacją. Jest to warunkiem bezpiecznej pracy i bezzakłóceńowej obsługi.
- Należy stosować się do wskazówek dotyczących bezpieczeństwa i informacji ostrzegawczych zawartych w niniejszej dokumentacji i umieszczonych na produkcie.
- Niniejsza dokumentacja stanowi integralny składnik zakresu dostawy przedmiotowego produktu i w razie jego sprzedaży powinna zostać przekazana wraz z urządzeniem.

### Objaśnienie znaków



#### UWAGA!

Ścisłe stosowanie się do tych ostrzeżeń pomoże uniknąć obrażeń i szkód materialnych.



Szczególne wskazówki ułatwiające zrozumienie instrukcji i obsługę.

### OPIS PRODUKTU

Niniejsza dokumentacja opisuje ręczną akumulatorową podkaszarkę do trawy.

### Widok ogólny produktu



Widok ogólny produktu (1) przedstawia zestawienie elementów urządzenia.

1-1	Rękojeść górna
1-2	Wyłącznik bezpieczeństwa
1-3	Akumulator*
1-4	Ładowarka z wtyczką*
1-5	Dodatkowa rękojeść z dźwignią przechylającą
1-6	Uchwyt z dodatkową szpulą linki
1-7	Trzonek teleskopowy
1-8	Górna tuleja prowadząca
1-9	Dolna tuleja prowadząca
1-10	Przycisk unieruchamiający głowicę tnącą
1-11	Głowica tnąca z silnikami
1-12	Pałak ochronny dla roślin
1-13	Koło prowadzące
1-14	Osłona ochronna z odcinaczem linki
1-15	Szpuła linki

\* Nie należą do zakresu dostawy, nr katalogowy akumulatora 113280 / nr katalogowy ładowarki 113281

### Symbolne umieszczone na urządzeniu

	Uwaga! Podczas obsługi urządzenia należy zachować szczególną ostrożność.
	Przed uruchomieniem przeczytać instrukcję eksploatacji.
	Niebezpieczeństwo uderzenia przez odrzucone przedmioty.
	Nie wpuszczać osób trzecich w obszar zagrożenia.
	Osoby trzecie muszą zachować odstęp od urządzenia wynoszący co najmniej 15 m.

	Chronić urządzenie przed deszczem i wilgocią
	Nosić środki ochrony oczu i słuchu.

### Regulowany trzonek teleskopowy

Podkaszarka jest wyposażona w regulowany trzonek teleskopowy. W ten sposób można dostosować urządzenie do indywidualnych rozmiarów ciała i obracać głowicę z silnikiem.

### Obrotowa i regulowana głowica tnąca

GT 36 Li wyposażona jest w obrotową głowicę tnącą z regulacją pochylenia.

### Tippautomatik

W głowicy żyłki zintegrowano moduł Tippautomatik (13-1) dzięki czemu można regulować długość linek tnących w trakcie pracy silnika.

### Urządzenia zabezpieczające i ochronne

#### Wyłącznik bezpieczeństwa

Wyłącznik bezpieczeństwa mimowolnemu uruchomieniu urządzenia.



#### UWAGA!

#### Niebezpieczeństwo zranienia

Nie wolno dezaktywować urządzeń ochronnych i zabezpieczających.

### Zastosowanie zgodne z przeznaczeniem

Urządzenie to przeznaczone jest do podkaszania trawnika w ramach użytku prywatnego. Wszelkie inne zastosowania wykraczające poza wyżej wymienione uznaje się za niezgodne z przeznaczeniem.

- Urządzenie nie jest przeznaczone do obsługi przez osoby (również dzieci) o ograniczonych możliwościach fizycznych, umysłowych, z upośledzeniem zmysłów lub nieposiadające odpowiedniego doświadczenia i/lub wiedzy, chyba że są one nadzorowane przez odpowiednie osoby lub otrzymały od nich instrukcje, jak należy obsługiwać urządzenie. Należy zapewnić nadzór nad dziećmi, aby wykluczyć użycie urządzenia do zabawy.



#### UWAGA!

Urządzenie nie jest przeznaczone do eksploatacji w ramach działalności gospodarczej.

## DANE TECHNICZNE



Podane wartości zostały określone za pomocą znormalizowanych metod badawczych i można je stosować w celu porównania między sobą różnych narzędzi elektrycznych.

Ponadto wartości te mogą być przydatne do oszacowania przed rozpoczęciem pracy wywołanych wibracjami obciążeń dla użytkownika.



#### OSTRZEŻENIE!

W zależności od tego, w jaki sposób będzie użytkowane narzędzie elektryczne, rzeczywiste wartości wibracji mogą odbiegać od podanych.

Należy podjąć działania w celu ochrony przed obciążeniami wywołanymi przez wibracje. Należy przy tym uwzględnić cały czas trwania pracy, a więc także momenty, w których narzędzie elektryczne pracuje bez obciążenia lub jest wyłączone.

Właściwe działania obejmują między innymi regularną konserwację i utrzymywanie narzędzia oraz nasadek do narzędzia w dobrym stanie technicznym, utrzymywanie dłoni w stanie rozgrzanym, regularne przerwy oraz dobre zaplanowanie przebiegu pracy.

## WSKAZÓWKI DOTYCZĄCE BEZPIECZEŃSTWA



#### UWAGA!

Obrót narzędzi tnących trwa jeszcze po wyłączeniu silnika.

- Nosić odpowiednią odzież, ochronę oczu i rękawice.



#### OSTRZEŻENIE!

Należy nosić środki ochrony słuchu, aby zapobiec uszkodzeniu słuchu.

- Nigdy nie zezwalać osobom niezaznajomionym z obsługą urządzenia lub dzieciom na jego eksploatację lub konserwację. Lokalne przepisy mogą określać minimalny wiek osób obsługujących urządzenie.
- Użytkowanie maszyny należy przerwać, jeśli w pobliżu znajdują się osoby trzecie, zwłaszcza dzieci lub zwierzęta domowe.

- Kosić tylko przy dobrym oświetleniu światłem dziennym lub sztucznym.
- Przed uruchomieniem należy sprawdzić stan techniczny urządzenia pod względem oznak zużycia i uszkodzeń oraz zlecić w razie potrzeby przeprowadzenie niezbędnych napraw.
- Nigdy nie używać urządzenia z uszkodzonymi lub brakującymi urządzeniami zabezpieczającymi.
- Zawsze trzymać ręce i stopy z dala od elementu tnącego, przede wszystkim w trakcie włączania silnika.
- Zagrożenie spowodowania obrażeń ciała jest powodowane przez każdy element służący do przycinania linki.
- Po wyciągnięciu nowej linki maszynę należy zawsze trzymać w normalnej pozycji roboczej zanim zostanie ona uruchomiona.
- Nigdy nie montować metalowych elementów tnących.
- Korzystać wyłącznie z oryginalnych części zamiennych i akcesoriów.
- Akumulator należy wyjąć zawsze
  - gdy urządzenie jest pozostawione bez nadzoru
  - przed przystąpieniem do prac konserwacyjnych
  - przed przystąpieniem do czyszczenia urządzenia
  - przed przystąpieniem do transportu urządzenia
  - gdy urządzenie nie będzie używane przez dłuższy czas
- Należy utrzymywać otwory chłodnicze i ssące w stanie drożnym (wolnym od zabrudzeń lub ciał obcych, jak np. luźne elementy odzieży lub włosy).
- Pomimo technicznych i dodatkowych działań zabezpieczających zawsze istnieje ryzyko podczas pracy za pomocą tej maszyny.
- Uchwyty muszą być suche i czyste.
- Usunąć ciała obce ze strefy roboczej.
- Używać tylko urządzenia w nienagannym stanie technicznym.
- Stałe utrzymywać osłonę ochronną, głowicę żyłki i silnik wolne od resztek skoszzonej trawy.
- Nie zbliżać części ciała ani odzieży do narzędzia tnącego.
- Osoby niezaznajomione z pracą urządzenia powinny przećwiczyć obchodzenie się z nim przy wyłączonym silniku.
- Podczas pracy należy zwrócić uwagę na zachowanie bezpiecznej pozycji.
- Obsługiwać urządzenie zawsze obiema rękami.
- Nie wpuszczać osób trzecich w obszar zagrożenia.
- Nie wolno pozostawiać urządzenia bez nadzoru.
- Podczas koszenia na zboczu należy zawsze stać poniżej narzędzia tnącego.
- Podczas pracy na zboczu:
  - Zabrania się użytkowania urządzenia na gładkich lub śliskich zboczach.
  - Należy zawsze zwracać uwagę na zachowanie bezpiecznej pozycji.
  - Zawsze kosić poprzecznie do zbocza, nigdy w górę lub w dół.
  - Nie pracować na zboczach o nachyleniu przekraczającym 10°.
  - Zachować szczególną ostrożność podczas nawracania.
- W przypadku trafienia na ciało obce:
  - Wyłączyć silnik.
  - Sprawdzić urządzenie pod względem uszkodzeń.
- Zabrania się eksploatacji urządzenia pod wpływem alkoholu, środków odurzających lub leków.
- Przestrzegać przepisów BHP.
- Chronić urządzenie przed wilgocią.
- Trzymać dzieci z dala od urządzeń z zamontowanym akumulatorem.
- Do zasilania narzędzi elektrycznych należy używać wyłącznie akumulatorów przewidzianych do pracy z danym narzędziem. *Zastosowanie innych akumulatorów może prowadzić do powstania obrażeń ciała oraz zagrożenia pożarowego.*
- Chronić urządzenie, akumulator oraz ładowarkę przed wilgocią. Ładowanie akumulatorów przeprowadzać wyłącznie w pomieszczeniach.
- Naprawy narzędzi elektrycznego może przeprowadzać wyłącznie wykwalifikowany personel przy użyciu oryginalnych części zamiennych. *Gwarantuje to zachowanie bezpieczeństwa urządzenia.*

## MONTAŻ



### UWAGA!

Urządzenie można uruchomić dopiero po jego całkowitym zmontowaniu.



### UWAGA!

Akumulator zamontować dopiero po kompletnym montażu całego urządzenia.

### Montaż osłony ochronnej



Nóż wbudowany w osłonę ochronną automatycznie przycina linkę tnącą na optymalną długość.

1. Wcisnąć osłonę ochronną (2-1) na głowicę tnącą.
2. Osłona ochronna musi słyszalnie zatrzasnąć się na głowicy tnącej (2).
3. Zwrócić uwagę na to, aby linka nie została zablokowana.

### Montaż dodatkowej rękojści

Mocowanie dodatkowej rękojści jest montowane na trzonku teleskopowym. Objęta zakresem dostawy szpula linki zamiennej jest zintegrowana w mocowaniu.

### Dodatkowa rękojeść

Za pomocą dźwigni przechylającej ułożonej w dodatkowej rękojści można dostosować pochylenie rękojści do indywidualnych potrzeb.

## URUCHOMIENIE



### UWAGA!

Przed uruchomieniem należy zawsze dokonać oględzin.



### UWAGA!

Nie stosować uszkodzonych akumulatorów. Niebezpieczeństwo pożaru



### PRZESTROGA!

**Niebezpieczeństwo pożaru i wybuchu**  
Ładowarka rozgrzewa się podczas procesu ładowania. Nie eksploatować ładowarki na podłożu łatwopalnym lub w łatwopalnym otoczeniu.

### Naładować akumulator

Dodatkowe informacje dotyczące ładowania akumulatora przedstawiono w oddzielnej instrukcji akumulatora i ładowarki.

### Montaż akumulatora w urządzeniu

1. Nasunąć akumulator na prowadnicę, by gniazdo stykowe akumulatora znalazło się na stykach urządzenia (4).

### Demontaż akumulatora

1. Nacisnąć blokadę (5-1).
2. Wyjąć akumulator z urządzenia (5-2).

### Regulacja trzonka teleskopowego

1. W celu zwolnienia przekręcić dolną tuleję prowadzącą w prawo (6-1).
2. Trzonek teleskopowy nastawić indywidualnie, odpowiednio do wzrostu. Trzonek teleskopowy można wydłużyć o ok. 10 cm (6-2).
3. W celu zamocowania przekręcić tuleję prowadzącą w lewo (6-3).

### Obracanie głowicy tnącej

Aby np. wyrównać krawędź trawnika, można obrócić głowicę tnącą o 180° (7, 8).

1. Lekko pociągnąć trzonek teleskopowy do góry (7-1).
2. Jednocześnie obrócić głowicę tnącą o 180°, aż do jej zatrzaśnięcia (7-2).
3. Zwolnić trzonek teleskopowy w dół, do zatrzaśnięcia (7-1).

### Regulacja nachylenia głowicy tnącej

Dzięki zmiennemu kątowi pochylenia można również przyciąć trawę w miejscach trudno dostępnych, np. pod ławkami, występami itp.

1. Nacisnąć przycisk ustalający (9-1).
2. Zatrzasnąć głowicę tnącą w żądanym nachyleniu (9-2).
3. Zwolnić przycisk ustalający.



Przed pierwszym uruchomieniem usunąć osłonę odcinacza linki.

## OBSŁUGA

### Uruchomienie podkaszarki trawy

1. Stać w bezpiecznej pozycji.
2. Trzymać urządzenie obiema dłońmi. Nie opierać przy tym głowicy tnącej na podłożu.
3. Jedną dłonią ująć rękojeść dodatkową, drugą górną rękojeść.

4. Nacisnąć wyłącznik bezpieczeństwa.
5. Nacisnąć i przytrzymać przełącznik umieszczony w górnej rękojeści. Urządzenie pracuje.
6. Pozwolić na jałowy bieg podkaszarki do trawy przez kilka chwil. Dzięki temu linki tnące zostaną przycięte na odpowiednią długość.
7. Gdy przełącznik zostanie zwolniony, urządzenie wyłączy się.



Po wyłączeniu urządzenia, głowica z linkami tnącymi pracuje jeszcze przez kilka sekund.

### Wskazówki dotyczące pracy

- Włączyć urządzenie zanim zbliży się do trawy, która ma zostać przycięta.
- Urządzenie lekko pochylić do przodu, wykonywać powolne ruchy (11).
- Aby przyciąć trawę, urządzenie należy obracać w prawo i w lewo (11).

Dłuższą trawę należy przycinać etapami. Zawsze zaczynać od góry i przesuwając się w dół (12-1, 12-2).



Podczas pracy głowicą z linkami muskać stale trawę. Moduł Tippautomatik zapewnia stale optymalną długość linki. (13)

- Używać pałąka ochronnego dla roślin, aby utrzymywać urządzenie w odpowiedniej odległości od przeszkód (14).
- Nie przeciążać urządzenia podczas pracy.
- Resztki przyciętej trawy usuwać tylko przy zatrzymanym silniku.



### UWAGA!

W zależności od zastosowania urządzenia wartość wibracji podczas użytkowania narzędzia elektrycznego może różnić się od wykazanej wartości.

- W przypadku przeciążenia akumulatorowej podkaszarki do trawy oraz bardzo wysokiej trawy linka zostanie zablokowana. Natychmiast zabrać urządzenie z obszaru wysokiej trawy i odciążyć. W przeciwnym przypadku może dojść do trwałego uszkodzenia silnika.
- Po użyciu należy wyjąć akumulator i sprawdzić urządzenie pod kątem ewentualnych uszkodzeń.

## KONSERWACJA I PIELĘGNACJA



### UWAGA!

Przed przystąpieniem do jakichkolwiek prac przy urządzeniu należy wyjąć akumulator.

- Po użyciu należy wyjąć akumulator i sprawdzić maszynę pod kątem ewentualnych uszkodzeń.
- Usuwanie zakłóceń elektrycznych zlecać wyłącznie autoryzowanym warsztatom fachowym.
- Nigdy nie używać urządzenia, jeżeli brak jest ostrza odcinacza linki lub jest ono uszkodzone.
- Stale utrzymywać osłonę ochronną, głowicę żyłki i silnik wolne od resztek skoszzonej trawy.
- Nie spryskiwać urządzenia wodą! Wnikająca woda może prowadzić do wystąpienia zakłóceń.
- Chronić urządzenie przed wilgocią.
- Urządzenie należy kontrolować w regularnych odstępach czasu pod kątem prawidłowego stanu technicznego.
- Nie stosować żadnych środków czyszczących ani rozpuszczalników. Wskutek tego urządzenie może ulec nienaprawalnemu uszkodzeniu.

### Wymiana szpuli linki

(szpula z linka zamienną GT36Li nr kat. 113349)

1. Naciskając obie blokady otworzyć pokrywę (10-1).
2. Wyjąć pustą szpulę linki (10-2).
3. Włożyć nową szpulę linki.
4. Zwrócić uwagę na to, aby sprężyna została ponownie osadzona (10-3).
5. Przewlec linkę na zewnątrz. (10-4)
6. Nałożyć pokrywę i zatrasnąć blokady.

### PRZECHOWYWANIE

- Urządzenie i osprzęt należy czyścić po każdym użyciu.
- Urządzenie przechowywać w miejscu niedostępnym dla dzieci oraz osób postronnych.
- Urządzenie przechowywać w miejscu suchym, zabezpieczonym przed mrozem.
- Przed złożeniem urządzenia na przechowanie należy wyjąć z niego akumulator.



Zawiesić podkaszarkę do trawy za rękę. Dzięki temu unika się niepotrzebnego obciążenia głowy.

## UTYLIZACJA



**Nie utylizować zużytych urządzeń, baterii lub akumulatorów wraz z odpadami z gospodarstw domowych.**

Opakowanie, urządzenie i akcesoria wykonano z materiałów nadających się do recyklingu i należy zapewnić ich odpowiednią utylizację.

- Akumulatory należy utylizować wyłącznie w stanie rozładowanym.
- Użytkownik zobowiązany jest do zwrotu baterii i akumulatorów. Baterie i akumulatory można zwracać nieodpłatnie w punktach sprzedaży.

Utylizację można przeprowadzić za pośrednictwem:

- handlu specjalistycznego
- punktów zbiórki odpadów oznaczonych znakiem CCR



## POMOC W PRZYPADKU ZAKŁÓCEŃ

Zakłócenie	Możliwa przyczyna	Rozwiązanie
Silnik nie działa	Akumulator rozładowany Akumulator nie jest prawidłowo zamontowany Akumulator jest zbyt zimny lub zbyt ciepły	Naładować akumulator Sprawdzić osadzenie akumulatora i w razie potrzeby zamocować go Lekko ogrzać lub schłodzić akumulator
Silnik pracuje z przerwami	Urządzenie uszkodzone Przełącznik umieszczony w górnej rękojeści jest uszkodzony	Przesłać urządzenie
Podkaszarka wibruje	Szpula linki jest zabrudzona	Oczyścić szpulę linki, jeśli potrzeba, wymienić.
Wyraźny spadek czasu pracy akumulatora	Zbyt wysoka lub zbyt wilgotna trawa Zbyt mała wysokość przycinania trawy Rozładować akumulator, ponieważ nie będzie używany przez dłuższy czas Żywotność akumulatora jest wyczerpana	Pozostawić do wyschnięcia, ustawić wyższą wysokość przycinania Ustawić wyższą wysokość przycinania Naładować akumulator Wymienić akumulator. Używać tylko oryginalnego osprzętu producenta urządzenia
Nie można naładować akumulatora	Zabrudzony wtyk ładowarki lub gniazdo stykowe Uszkodzenie akumulatora lub ładowarki	Zamówić części zamienne zgodnie z kartą części zamiennych
Linka tnąca nie jest podawana	Szpula linki jest pusta	Wymiana szpuli linki



W przypadku zakłóceń, które nie zostały wyszczególnione w tej tabeli lub których użytkownik nie może usunąć samodzielnie, należy zwrócić się do właściwego oddziału naszego serwisu.

## GWARANCJA

Ewentualne wady materiałowe lub produkcyjne w urządzeniu usuwamy przed upływem ustawowego okresu przedawnienia roszczeń z tytułu rękojmi za wady fizyczne, dokonując wedle naszego uznania naprawy lub wymiany produktu. Okres przedawnienia ustalany jest zgodnie z prawem obowiązującym w kraju, w którym produkt został zakupiony.

Gwarancja obowiązuje tylko w przypadku:

- przestrzegania niniejszej instrukcji obsługi
- prawidłowego postępowania
- używania oryginalnych części zamiennych

Gwarancja wygasa w przypadku:

- samodzielnych prób naprawy
- samodzielnych zmian technicznych
- zastosowania niezgodnie z przeznaczeniem

Gwarancja nie obejmuje:

- uszkodzeń lakieru spowodowanych zwykłym zużyciem
- części zużywających się, oznaczonych na wykazie części zamiennych ramką [xxx xxx (x)]
- silników spalinowych (w tym przypadku obowiązują oddzielne warunki gwarancji ustalone przez producenta)

Okres gwarancji rozpoczyna się od momentu nabycia przez pierwszego użytkownika końcowego. Decydujące znaczenie ma tutaj data dokumentu zakupu. Należy zwrócić się do dystrybutora lub najbliższego autoryzowanego punktu serwisowego, przedstawiając niniejszą deklarację gwarancyjną oraz dowód zakupu. Niniejsza deklaracja nie narusza ustawowych roszczeń nabywcy w stosunku do sprzedawcy z tytułu wad.

## DEKLARACJA ZGODNOŚCI WE

Niniejszym oświadczamy, że produkt w wersji wprowadzonej przez nas do obrotu spełnia wymagania zharmonizowanych dyrektyw UE, standardów bezpieczeństwa UE oraz standardów specyficznych dla danego produktu.

### Produkt

Akumulatorowa podkaszarka do trawy

### Typ

GT 36 Li

### Producent

AL-KO Geräte GmbH  
Ichenhauser Str. 14  
D-89359 Kötz

### Pełnomocnik

Andreas Hedrich  
Ichenhauser Str. 14  
D-89359 Kötz

### Numer seryjny

G1811816

### Dyrektywy UE

2006/42/WE  
2004/108/WE  
2000/14/WE  
2011/65/EU

### Normy zharmonizowane

EN 50636-2-91: 2014  
EN 55014-1  
EN 55014-2  
EN 61000-3-2  
EN 61000-3-3  
EN 60335-1: 2012/A11:2014  
EN 62233

### Poziom mocy akustycznej

EN ISO 3744  
zmierzony / gwarantowany  
91 / 96 dB(A)

### Ocena zgodności

2000/14/WE załącznik VI

Kötz, 13.08.2014

### Jednostka notyfikowana

TÜV Industrie Service GmbH  
TÜV Süd Gruppe  
Westendstraße 199  
80686 MÜNCHEN  
NIEMCY



Wolfgang Hergeth  
Dyrektor zarządzający



## ORIGINALIOS EKSPLOATACIJOS INSTRUKCIJOS VERTIMAS

### Turinys

Apie šį vadovą.....	132
Gaminio aprašymas.....	132
Techniniai duomenys.....	133
Saugos nurodymai.....	133
Montavimas.....	134
Paleidimas.....	134
Valdymas.....	135
Techninė priežiūra.....	136
Sandėliavimas.....	136
Šalinimas.....	136
Pagalba atsiradus sutrikimams.....	137
Garantija.....	138
EB atitikties deklaracija.....	138

### APIE ŠĮ VADOVĄ

- Prieš paleidimą perskaitykite šią dokumentaciją. Tai yra saugaus darbo ir sklendaus valdymo sąlyga.
- Laikykitės šioje dokumentacijoje ir ant produkto pateikiamų saugos ir įspėjamųjų nuorodų.
- Ši dokumentacija yra nuolatinė aprašyto gaminio sudėtinė dalis ir per perdavimą turėtų būti kartu perduodama pirkėjui.

### Sutartiniai ženklai



#### PRANEŠIMAS!

Tiksliai laikantis šių įspėjamųjų nuorodų, galima išvengti žalos asmenims ir (arba) turtui.



Specialios nuorodos dėl geresnio suprantamumo ir valdymo.

### GAMINIO APRAŠYMAS

Šioje dokumentacijoje yra aprašomas rankinis akumuliatorinis dalgis.

### Gaminio apžvalga

Gaminio apžvalgoje (1) yra pateikiama prietaiso apžvalga.

1-1 Viršutinė rankena

1-2	Saugos jungiklis
1-3	Akumuliatorius*
1-4	Kroviklis su tinklo kištuku*
1-5	Papildoma rankena su svirtelė
1-6	Laikiklis su papildoma valo rite
1-7	Teleskopinis kotas
1-8	Viršutinė kreipiamoji tūta
1-9	Apatinė kreipiamoji tūta
1-10	Pjovimo galvutės fiksavimo mygtukas
1-11	Pjovimo galvutė su varikliu
1-12	Augalų apsauginė apkaba
1-13	Kreipiamasis ratukas
1-14	Apsauginis skydelis su valo kirptuvu
1-15	Valo ritė

\* Komplektacijoje nėra, užsk. nr. Akumuliatorius 113280 / užsk. nr. Kroviklis 113281

### Ant prietaiso esantys simboliai

	Dėmesio! Ypatingas atsargumas valdant.
	Prieš paleisdami perskaitykite eksploatacijos instrukciją!
	Pavojus dėl išsviedžiamų daiktų!
	Neprileiskite pašalinių asmenų prie pavojaus zonos.
	Atstumas tarp prietaiso ir pašalinių asmenų turi būti bent 15 m.
	Saugokite prietaisą nuo lietaus ir šlapumo
	Naudokite akių ir klausos organų apsaugos priemones.

## Reguliuojamas teleskopinis kotas

Dalgis turi reguliuojamą teleskopinį kotą. Juo prietaisą galima nustatyti pagal individualius ūgius ir galima pasukti variklio galvutę.

## Pasukama ir reguliuojama pjovimo galvutė

GT 36 Li turi pasukamą reguliuojamo pokrypio pjovimo galvutę.

## Paspaudimo automatika

Valo galvutėje yra integruota paspaudimo automatika (13-1), todėl, veikiant varikliui, galima pailginti pjovimo valą.

## Saugos ir apsauginiai įtaisai

### Saugos jungiklis

Saugos jungiklis neleidžia neplanuotai paleisti prietaisą.



### PRANEŠIMAS!

#### Pavojus susižaloti!

Draudžiama pasyvinti saugos ir apsauginius įtaisus.

## Naudojimas pagal paskirtį

Šis prietaisas yra skirtas vejos apipjovimui asmeniniame ūkyje. Kitoks, leistinas ribas viršijantis naudojimas yra laikomas naudojimu ne pagal paskirtį.

- Šis įrenginys nėra skirtas naudoti asmenims (įskaitant vaikus), kurių fiziniai, jutiminiai ar psichiniai gebėjimai riboti, arba stokojantiems patirties ir/arba žinių, nebent jie yra prižiūrimi už jų saugumą atsakingo asmens arba iš jo yra gavę nurodymus, kaip įrenginys turi būti naudojamas. Vaikus privalu prižiūrėti, siekiant užtikrinti, kad šie nežaistų su įrenginiu.



### PRANEŠIMAS!

Prietaisą draudžiama eksploatuoti komerciniais tikslais.

## TECHNINIAI DUOMENYS



Nurodytos vertės buvo nustatytos pagal standartizuotą bandymo metodą, ir jas galima naudoti tarpusavyje lyginant skirtingus elektrinius įrankius.

Be to, šios vertės tinka tam, kad galima būtų iš anksto įvertinti naudotoją veikiančias apkrovas, atsirandančias dėl vibracijų.



### DĖMESIO!

Priklausomai nuo to, kaip yra naudojamas elektrinis įrankis, faktinės vibracijų vertės gali skirtis nuo nurodytųjų.

Imkitės priemonių, kad apsaugotumėte nuo vibracijų apkrovų. Kartu atsižvelkite į visą darbo eigą, taigi, ir į laiko momentus, kai elektrinis įrankis veikia be apkrovos arba yra išjungtas.

Tinkamos priemonės, be kitų, apima reguliarią elektrinio įrankio ir jo priedėlių techninę priežiūrą, rankų laikymą šilčiau, reguliarias pertraukas bei gerą darbo procesų planavimą.

## SAUGOS NURODYMAI



### PRANEŠIMAS!

Pjovimo įrankių sukimasis, išjungus variklį, dar tęsiasi.

- Naudokite tinkamus drabužius, akių apsaugos priemones ir pirštines.



### DĖMESIO!

Naudokite klausos organų apsaugos priemones, kad išvengtumėte klausos organų pažeidimų.

- Niekada neleiskite vaikams arba neinstruktuotiems asmenims naudoti arba prižiūrėti mašiną. Vietinės taisyklės gali apriboti operatoriaus amžių.
- Nenaudokite mašinos, jei netoliese yra žmonių, ypač vaikų, arba naminių gyvūnų.
- Pjaukite tik dienos šviesoje arba esant geram dirbiniam apšvietimui.
- Prieš paleisdami mašiną patikrinkite, ar mašina neturi susidėvėjimo arba pažeidimo požymių, ir paveskite atlikti reikiamus remonto darbus.
- Niekada nenaudokite prietaiso, jei apsauginiai įtaisai pažeisti arba jų nėra.
- Rankas ir kojas visada laikykite atokiau nuo pjovimo įtaiso, ypač įjungdami variklį.
- Susižalojimo pavojų kelia kiekvienas įtaisas, skirtas valo nupjovimui.
- Ištraukę naują valą, mašiną visada laikykite normalioje darbinėje padėtyje, kol ji bus įjungta.
- Niekada nemontuokite metalinių pjovimo elementų.

- Naudokite tik originalias atsargines dalis ir priedus.
- Visada pašalinkite akumuliatorių
  - kai prietaisas yra be priežiūros
  - prieš techninės priežiūros darbus
  - prieš prietaiso valymą
  - prieš prietaiso gabenimą
  - kai prietaisas nenaudojamas ilgą laiką
- Užtikrinkite, kad į aušinimo ir įsiurbimo angas nepatektų nešvarumų ar daiktų, pvz., palaidų drabužių ar plaukų.
- Nepaisant techninių ir papildomų apsaugos priemonių, dirbant su mašina visada išlieka likutinė rizika.
- Rankenos turi būti sausos ir švarios.
- Pašalinkite pašalinius daiktus iš darbo srities.
- Naudokite tik nepriekaištingos techninės būklės įrenginį.
- Reikia užtikrinti, kad apsauginis skydelis, valo ritė ir variklis visada būtų švarūs, t. y. be žolės likučių.
- Laikykite kūną ir drabužius atokiai nuo pjovimo įtaiso.
- Asmenys, kurie nėra susipažinę su dalgiu, turėtų praktikuoti dirbti su išjungtu varikliu.
- Dirbdami pasirūpinkite stabilia stovėseną.
- Prietaisą visada valdykite abiem rankomis.
- Nepripileiskite pašalinių asmenų prie pavojaus zonos.
- Prietaiso nepalikite be priežiūros.
- Pjaudami ant šlaitų, visada stovėkite žemiau pjovimo įtaiso.
- Dirbdami ant šlaitų:
  - niekada nedirbkite ant lygios ir slidžios atšlaitės.
  - Dirbdami visada stovėkite stabiliai.
  - Ant šlaitų visada pjaukite skersai šlaito, niekada neikite tiesiai aukštyn arba žemyn.
  - Draudžiama dirbti ant šlaitų, kurių nuolydis didesnis nei 10°!
  - Ypatingas atsargumas sukantis!
- Po kontakto su svetimkūniu:
  - Išjunkite variklį.
  - Patikrinkite, ar prietaisas neturi pažeidimų.
- Nevaldykite prietaiso, jei vartojote alkoholio, narkotikų arba medikamentų.

- Būtina laikytis nelaimingų atsitikimų prevencijos taisyklių.
- Saugokite prietaisą nuo šlapumo arba drėgmės.
- Būtina saugoti vaikus nuo prietaisų su įmontuotu akumuliatoriumi.
- Elektriniuose įrankiuose naudokite tik jiems numatytus akumuliatorius. *Kitų akumuliatorių naudojimas gali sukelti sužalojimus ir gaisro pavojų.*
- Prietaisą, akumuliatorių ir kroviklį saugokite nuo drėgmės. Kraukite tik patalpose.
- Elektrinį įrankį leiskite taisyti tik kvalifikuotiems specialistams ir tik su originaliomis atsarginėmis dalimis. *Tokiu būdu yra užtikrinama, kad bus išsaugota prietaiso sauga.*

## MONTAVIMAS



### PRANEŠIMAS!

Prietaisą galima naudoti tik tada, kai jis visiškai sumontuotas.



### PRANEŠIMAS!

Akumuliatorių įstatykite tik tada, kai prietaisas yra iki galo surinktas.

## Apsauginio skydelio montavimas



Apsauginiame skydelyje integruotas peilis automatiškai nupjauna pjovimo valą iki optimalaus ilgio.

1. Apsauginį skydelį (2-1) paspauskite ant pjovimo galvutės.
2. Das Apsauginis skydelis turi girdimai užfiksuoti ant pjovimo galvutės (2).
3. Įsitinkinkite, kad valas neprispaustas.

## Papildomos rankenos montavimas

Papildomos rankenos laikiklis yra sumontuotas prie teleskopinio koto. Komplektacijoje esanti atsarginė valo ritė yra integruota laikiklyje.

## Papildoma rankena

Papildomoje rankenoje esančia svirtelė galima individualiai suderinti rankenos pokrypį.

## PALEIDIMAS



### PRANEŠIMAS!

Prieš paleidimą visada atlikite apžiūrą.

**PRANEŠIMAS!**

Nenaudokite pažeistų akumuliatorių.  
Gaisro pavojus!

**DĖMESIO!****Gaisro ir sprogimo pavojus!**

Įkrovimo proceso metu kroviklis įšyla.  
Nenaudokite ant lengvai užsiliepsnojančio pagrindo arba degioje aplinkoje.

**Akumulatoriaus įkrovimas**

Daugiau informacijos apie akumulatoriaus įkrovimą galite rasti atskiroje įkrovimo įtaiso ir akumulatoriaus instrukcijoje.

**Akumulatoriaus įstatymas**

1. Užstumkite akumuliatorių ant kreipiamosios tiek, kad akumulatoriaus kontaktinis lizdas tvirtai užsimautų ant prietaiso kontaktinio kištuko (4).

**Akumulatoriaus išėmimas**

1. Paspauskite fiksatorių (5–1).
2. Išimkite iš prietaiso akumuliatorių (5–2).

**Teleskopinio koto reguliavimas**

1. Norėdami atlaisvinti apatinę kreipiamąją tūtą, pasukite ją dešinėn (6-1).
2. Nustatykite teleskopinį kotą individualiai pagal ūgį. Teleskopinį kotą galima pailginti maždaug 10 cm (6-2).
3. Norėdami priveržti apatinę kreipiamąją tūtą, pasukite ją kairėn (6-3).

**Pjovimo galvutės pasukimas**

Norint apipjauti, pvz., vejos kraštus, pjovimo galvutę galima pasukti 180° (7, 8).

1. Teleskopinį kotą lengvai patraukite į viršų (7-1).
2. Tuo pat metu pjovimo galvutę pasukite 180° kampu, kol ji užsifiksuos (7-2).
3. Teleskopinį kotą užsifiksuokite žemyn (7-1).

**Pjovimo galvutės pakreipimas**

Pakeitus pokrypio kampą, galima pjauti ir neprieinamose vietose, pvz., po suolais, iškyšomis ir t. t.

1. Paspauskite fiksavimo mygtuką (9-1).
2. Užfiksuokite pjovimo galvutę pageidaujamu pokrypiu (9-2).
3. Atleiskite fiksavimo mygtuką.



Prieš pirmąjį paleidimą pašalinkite valo kirtuvo apsaugą.

**VALDYMAS****Dalgio paleidimas**

1. Stabiliai atsistokite.
2. Laikykite prietaisą abiem rankomis. Tai darydami pjovimo galvutės nestatykite ant žemės.
3. Viena ranka paimkite už papildomos rankenos, kita ranka – už viršutinės rankenos.
4. Paspauskite saugos jungiklį.
5. Nuspauskite viršutinėje rankenoje esantį jungiklį ir laikykite. Prietaisas veikia.
6. Keletą akimirklų leiskite dalgiui veikti tuščiaja eiga. Tuo metu pjovimo valas nupjaunamas iki teisingo ilgio.
7. Atleidus jungiklį, prietaisas išsijungia.



Išjungus prietaisą, pjovimo valų galvutė dar sukasi keletą sekundžių.

**Darbo instrukcijos**

- Prietaisą įjunkite prieš priartėdami prie pjauamos žolės.
- Pakreipkite prietaisą šiek tiek į priekį, lėtai eikite pirmyn (11).
- Sukiokite prietaisą į dešinę ir į kairę, kad pjautumėte žolę (11).

Aukštą žolę reikia pjauti sluoksniais. Visada dirbkite iš viršaus (12-1, 12-2) į apačią.



Dirbdami laikas nuo laiko paspauskite valo galvutę prie vejos. Paspaudimo automatika nuolat užtikrina optimalų valo ilgį. (13)

- Naudokite augalų apsauginę apkaubą, kad išlaikytumėte prietaisą teisingu atstumu iki kličių (14).
- Darbo metu neperkraukite prietaiso.
- Nupjautą žolę šalinkite tik tada, kai variklis stovi.

**PRANEŠIMAS!**

Atsižvelgiant į tai, kaip yra naudojamas elektrinis įrankis, faktinės vibracijų vertės gali skirtis nuo nurodytųjų.

- Perkraunant akumuliatorių dalį labai aukšta žole, užsiblokuoja valas. Nedelsdami iškelkite prietaisą iš aukštos žolės ir panaikinkite apkrovą. Priešingu atveju gali būti ilgalaikiai variklio pažeidimai.
- Po naudojimo išimkite akumuliatorių ir patikrinkite, ar prietaisas neturi pažeidimų.

## TECHNINĖ PRIEŽIŪRA



### PRANEŠIMAS!

Prieš bet kokius darbus, atliekamus prie prietaiso, pašalinkite akumuliatorių.

- Po naudojimo pašalinkite akumuliatorių ir patikrinkite, ar mašina nepažeista.
- Elektros sutrikimus leiskite šalinti tik įgaliotoms specializuotoms dirbtuvėms.
- Niekada nenaudokite prietaiso, jei nėra valo kirptuvo geležtės, arba jei ji pažeista.
- Reikia užtikrinti, kad apsauginis skydelis, valo ritė ir variklis visada būtų švarūs, t. y. be žolės likučių.
- Saugokite prietaisą nuo vandens pusrų! Į prietaiso vidų patekus vandeniui jis gali būti sugadintas.
- Saugokite prietaisą nuo šlapumo arba drėgmės.
- Periodiškai tikrinkite, ar prietaisas yra tinkamos būklės.
- Nenaudokite valiklių arba tirpiklių. Jais prietaisą galima nepataisomai pažeisti.

### Valo ritės keitimas

(atsarginės valo ritės GT36Li prekės kodas 113349)

1. Paspausdami abu fiksatorius, atidarykite dangtelį (10-1) öffnen.
2. Pašalinkite tuščią valo ritę (10-2).

3. Įstatykite naują valo ritę.
4. Nepamirškite vėl įstatyti spyruoklės (10-3).
5. Išverkite valą abiejose pusėse į išorę. (10-4)
6. Uždėkite dangtelį ir užfiksuokite fiksatorius.

## SANDĖLIAVIMAS

- Prietaisą ir jo priedus valykite po kiekvieno naudojimo.
- Prietaisą laikykite vaikams ir pašaliniais asmenims nepasiekiamoje vietoje.
- Prietaisą laikykite sausoje, nuo neigiamos temperatūros apsaugotoje vietoje.
- Prieš padėdami prietaisą į laikymo vietą išimkite akumuliatorių.



Dalgį kabinkite už rankenos. Tokiu būdu be reikalo neapkraunama pjovimo galvutė.

## ŠALINIMAS



### Nebenaudojamų įrenginių, baterijų ar akumuliatorių nešalinkite su buitinėmis atliekomis!

Pakuotė, įrenginys ir priedai pagaminti iš perdirbamų medžiagų ir juos reikia atitinkamai šalinti.

- Šalinkite tik iškrautą akumuliatorių
- Naudotojas yra įpareigotas grąžinti baterijas ir akumuliatorius. Juos galima nemokamai atiduoti pardavimo vietoje. prieinamos šios utilizavimo galimybės:
  - atiduoti prekybininkams
  - atiduoti CCR ženklų pažymėtoje surinkimo vietoje



**PAGALBA AT SIRADUS SUTRIKIMAMS**

Sutrikimas	Galima priežastis	Sprendimas
Neveikia variklis.	Išsikrovė akumulatorius. Akumulatorius neužsifiksavo arba atsikabino Akumulatorius per šaltas arba per karštas	Akumulatoriaus įkrovimas Patikrinkite, ar akumulatorius užsifiksavęs ir, jei reikia, užsifiksuokite Akumuliatorių šiek tiek pašildyti arba atvėsinti
Variklis veikia nepastoviai	Prietaisas sugedęs Jungiklis viršutinėje rankenoje sugedęs	Išsiųsti įrenginį
Dalgis vibruoja.	Užsiteršusi valo ritė.	Išvalykite valo ritę, jei reikia, pakeiskite.
Žymiai trumpėja akumulatoriaus veikimo trukmė.	Per aukšta arba per drėgna žolė. Per mažas pjovimo aukštis. Išsikrovė akumulatorius, nes ilgą laiką buvo nenaudojamas. Išnaudota akumulatoriaus naudojimo trukmė.	Leiskite išdžiūti, nustatykite aukštesnį pjovimą. Nustatykite aukštesnį pjovimą. Akumulatoriaus įkrovimas Pakeiskite akumuliatorių. Naudo- kite tik originalius gamintojo priedus.
Nepavyksta įkrauti akumulatoriaus.	Užsiteršęs įkrovimo kištukas arba kontaktinis lizdas. Sugedo akumulatorius arba kroviklis.	Užsisakykite atsargines dalis pagal atsarginių dalių kortelę.
Nebeišsitraukia pjovimo valas	Tuščia valo ritė.	Valo ritės keitimas



Esant sutrikimams, kurie nėra nurodyti šioje lentelėje arba kurių negalite pašalinti savarankiškai, kreipkitės į mūsų kompetentingą klientų aptarnavimo tarnybą.

## GARANTIJA

Galimus prietaiso medžiagų ar gamybos defektus įstatymų numatytu pretenzijų dėl trūkumų reiškimo senaties termino laikotarpiu mes šaliname savo nuožiūra remonto arba keitimo būdu. Senaties terminas nustatomas kiekvienu konkrečiu atveju pagal šalies, kurioje prietaisas buvo įsigytas, teisę.

Mūsų garantinis įsipareigojimas galioja tik šiais at- Garantija nustoja galioti šiais atvejais: vejais:

- vadovaujamas šia naudojimo instrukcija;
- tinkamai naudojamas prietaisas;
- naudojamos originalios atsarginės dalys.
- bandoma savarankiškai remontuoti prietaisą;
- savarankiškai atliekami techniniai pakeitimai;
- prietaisas naudojamas ne pagal paskirtį.

Garantija netaikoma:

- dažų pažeidimams, atsiradusiems dėl normalaus dėvėjimosi
- susidėvinčioms dalims, kurios atsarginių dalių kortelėje pažymėtos rėmeliu [xxx xxx (x)];
- vidaus degimo varikliams (jiems taikomos atitinkamų variklių gamintojų garantinės nuostatos).

Garantinis laikotarpis prasideda nuo dienos, kurią prietaisą pirmą kartą įsigyja galutinis vartotojas. Lemiami yra pirkimo dokumente nurodyta data. Kreipkitės su šia garantijos deklaracija ir originaliu pirkimo dokumentu į savo pardavėją arba artimiausią įgaliotą klientų aptarnavimo skyrių. Ši deklaracija nedaro įtakos įstatymais pagrįstoms pirkėjo pretenzijoms, kurias jis gali pareikšti pardavėjui.

## EB ATITIKTIES DEKLARACIJA

Patvirtiname, kad šis į rinką išleisto modelio gaminys atitinka ES direktyvų darniųjų standartų reikalavimus, ES saugos standartus ir konkretaus gaminio standartus.

<b>Gaminys</b>	<b>Gamintojas</b>	<b>Įgaliotasis atstovas</b>
Akumuliatorinis dalgis	AL-KO Geräte GmbH	Andreas Hedrich
<b>Modelis</b>	Ichenhauser Str. 14	Ichenhauser Str. 14
GT 36 Li	D-89359 Kötz	D-89359 Kötz
<b>Serijos numeris</b>	<b>ES direktyvos</b>	<b>Darnieji standartai</b>
G1811816	2006/42/EB	EN 50636-2-91: 2014
	2004/108/EB	EN 55014-1
<b>Garso galios lygis</b>	2000/14/EB	EN 55014-2
EN ISO 3744	2011/65/ES	EN 61000-3-2
išmatuotas / garantuojamas		EN 61000-3-3
91 / 96 dB(A)		EN 60335-1: 2012/A11:2014
		EN 62233
<b>Notifikuotoji įstaiga</b>	<b>Atitikties vertinimas</b>	Kötz, 2014.08.13
TÜV Industrie Service GmbH	2000/14/EB, VI priedas	
TÜV Süd Gruppe		Wolfgang Hergeth
Westendstraße 199		Generalinis direktorius
80686 MUENCHEN		
DEUTSCHLAND		



## ORIĢINĀLĀS LIETOŠANAS INSTRUKCIJAS TULKOJUMS

### Saturs

Par šo rokasgrāmatu.....	140
Izstrādājuma apraksts.....	140
Tehniskie dati.....	141
Drošības norādījumi.....	141
Montāža.....	142
Ekspluatācijas sākšana.....	143
Vadība.....	143
Tehniskā apkope un tīrīšana.....	144
Uzglabāšana.....	144
Utilizācija.....	144
Palīdzība traucējumu gadījumā.....	145
Garantija.....	146
EK atbilstības deklarācija.....	146

### PAR ŠO ROKASGRĀMATU

- Pirms lietošanas sākuma izlasiet šo dokumentāciju. Tas ir priekšnoteikums drošam darbam un rīcībai bez traucējumiem.
- Ievērojiet drošības norādījumus un brīdinājumus, kas sniegti šajā dokumentācijā un izvietoti uz izstrādājuma.
- Šī dokumentācija ir aprakstītā izstrādājuma neatņemama sastāvdaļa un pārdodot kopā ar izstrādājumu jānodod pircējam.

### Zīmju skaidrojums



#### UZMANĪBU!

Šo brīdinājuma norādījumu precīza ievērošana var pasargāt no traumu gūšanas un/vai materiālajiem zaudējumiem.



Īpaši norādījumi labākai izpratnei un rīcībai.

### IZSTRĀDĀJUMA APRAKSTS

Šajā dokumentācijā ir aprakstīts rokas zāliena trimmeris ar akumulatoru.

#### Izstrādājuma pārskats

Pārskatā par izstrādājumu (1) tiek sniegts Tss pārskats par iekārtu.

1-1 Augšējais rokturis

1-2	Drošības slēdzis
1-3	Akumulators*
1-4	Lādētājs ar tīkla kontaktdakšu*
1-5	Papildrokturis ar pārsviedējsviru
1-6	Papildu auklas spoles turētājs
1-7	Teleskopiskais kāts
1-8	Augšējais vadošais ieliktnis
1-9	Apakšējais vadošais ieliktnis
1-10	Griezējgalvas fiksācijas poga
1-11	Griezējgalva ar motoru
1-12	Augu aizsardzības skava
1-13	Vadošais ritenis
1-14	Aizsargvairogs ar auklas griezēju
1-15	Auklas spole

\* Neietilpst piegādes komplektā, pasūtījuma numurs Akumulators 113280 / Pasūtījuma numurs Lādētājs 113281

### Simboli uz iekārtas

	Uzmanību! Ievērojiet īpašu piesardzību lietošanas laikā.
	Pirms ekspluatācijas sākšanas izlasiet ekspluatācijas instrukcijas!
	Risks, ko rada izsviestie priekšmeti!
	Neļaujiet bīstamajā zonā atrasties nepiederošām personām.
	Attālumam starp iekārtu un trešajām personām jābūt vismaz 15 m.
	Sargājiet iekārtu no lietus un mitruma iedarbības



Lietojiet acu un ausu aizsargus.

### Regulējamais teleskopiskais kāts

Zāliena trimmeris ir aprīkots ar regulējamo teleskopisko kātu. Tādēļ darbarīku var pielāgot individuālajam augumam un motorā bloks ir pagriežams.

### Pagriežamā un regulējama griezējgalva

Modelis GT 36 Li ir aprīkots ar griezējgalvu, kuras pagriezienu un noliekšanu var regulēt.

### Pusautomātiska padeve ar uzsienu

Griezējauklast padeve ir pusautomātiska ar uzsienu (13-1), kas ļauj pagarināt griezējauklu, kad darbojas motors.

### Drošības un aizsardzības ierīces

#### Drošības slēdzis

Drošības slēdzis neļauj nejauši ieslēgt iekārtu.



#### UZMANĪBU!

#### Ievainojumu risks!

Drošības un aizsardzības ierīces nedrīkst atslēgt.

### Paredzētais lietojums

Iekārta ir paredzēta zāliena apgriešanai privātā teritorijā. Citāda lietošana, kas neatbilst šim mērķim, ir uzskatāma par noteikumiem neatbilstošu.

- Šo iekārtu nevar izmantot personas (tai skaitā bērni) ar fiziskiem, māņu vai garīgiem traucējumiem vai ar nepietiekamu pieredzi un/vai zināšanām, kamēr par viņu drošību atbildīgā persona nav īpaši viņus apmācījusi izmantot šo iekārtu. Jāraugās, lai ar iekārtu nerotaļātos bērni.



#### UZMANĪBU!

Iekārta nav paredzēta komerciālai izmantošanai.

### TEHNISKIE DATI



Norādītās vērtības tika noteiktas pēc standartizētām pārbaudes metodēm un tās var izmantot dažādu elektrisko darbarīku salīdzināšanai.

Bez tam šīs vērtības var izmantot, lai iepriekš novērtētu slodzi, kurai lietotājs tiek pakļauts vibrāciju dēļ.



#### BRĪDINĀJUMS!

Faktiskās vibrācijas vērtības var atšķirties no norādītām vērtībām atkarībā no elektriskā darbarīka lietojuma.

Veiciet pasākumus, lai pasargātos no vibrāciju slodzes. Ņemiet vērā visu darba procesu, tostarp brīžus, kad elektriskais darbarīks strādā tukšgaitā vai ir izslēgts.

Šie pasākumi, citu starpā ietver arī elektriskā darbarīka un tā sastāvdaļu regulāro apkopi un kopšanu, roku siltuma saglabāšanu, regulārus pārtraukumus, kā arī labu darba procesu plānošanu.

### DROŠĪBAS NORĀDĪJUMI



#### UZMANĪBU!

Griezējinstrumenti turpina griezties arī pēc motora izslēgšanas.

- Valkājiet speciālu apģērbu, acu aizsardzības līdzekļus un aizsargcimdus.



#### BRĪDINĀJUMS!

Dzirdes apsardzības līdzekļi var pasargāt no dzirdes traucējumu attīstības.

- Neļaujiet lietot un apkalpot iekārtu bērniem vai neapmācītām personām. Vietējos noteikumos var būt norādīts arī operatora vecums.
- Izmantošana jāpārtrauc, ja tuvumā atrodas citas personas, īpaši bērni vai mājdzīvnieki.
- Pļaut drīkst tikai dienas gaismā vai ja ir nodrošināts labs apgaismojums.
- Pirms iekārtas ekspluatācijas ir jāpārbauda, vai iekārtai nav nodiluma vai bojājuma pazīmju un, ja nepieciešams, ir jāveic remonts.
- Iekārtu nedrīkst lietot, ja ir bojātas tās aizsargierīces.
- Ieslēdzot motoru, vienmēr turiet rokas un kājas tālāk no griezošajām daļām.
- Auklast saīsināšanas laikā pastāv savainošanas iespēja.
- Pēc jaunās auklast izvilšanas iekārtu drīkst ieslēgt, kad tā atrodas normālā darba pozīcijā.
- Nedrīkst uzstādīt metāliskās griezējdetajas.
- Izmantojiet tikai oriģinālās rezerves daļas un piederumus.

- Vienmēr noņemiet akumulatoru
  - kad iekārta tiek atstāta bez uzraudzības;
  - pirms apkopes darbu veikšanas;
  - pirms iekārtas tīrīšanas;
  - pirms iekārtas transportēšanas;
  - kad iekārtu ilgstoši nelietojat.
- Dzesēšanas un iesūces atveres nedrīkst būt piesārņotas ar netīrumiem vai aizsprostotas ar dažādiem objektiem, piemēram, apģērbi vai matiem.
- Darbs ar iekārtu vienmēr paliek riskants, pat ja ievēro tehniskās drošības un papildu drošības pasākumus.
- Turiet rokturus sausus un tīrus.
- Aizvāciet no darba zonas visus svešķermeņus.
- Iekārtu drīkst lietot tikai, ja tā ir tehniskā kārtībā.
- Aizsargvairogam, griezējai un motoram ir vienmēr jābūt brīvam no nopļautā zāliena atliekām.
- Ķermeni un apģērbi vienmēr turiet drošā attālumā no griezējmechānisma.
- Personām, kas nepārzina trimmera darbību, ir jāvingrinās, izmantojot iekārtu ar izslēgtu motoru.
- Darba laikā uzturiet stabilu stāju.
- Iekārtu vienmēr turiet satvertu ar abām rokām.
- Neļaujiet bīstamajā zonā atrasties nepiederošām personām.
- Neatstājiet iekārtu bez uzraudzības.
- Veicot pļaušanas darbus uz slīpuma, vienmēr stāviet zemāk par griešanas iekārtu.
- Strādājot uz nogāzes:
  - Nekādā gadījumā nestrādājiet, stāvot uz gluda un slidena slīpuma.
  - Vienmēr gādājiet par stabilu pozu.
  - Vienmēr pļaujiet paralēli nogāzei, nevis virzienā uz augšu vai uz leju.
  - Nestrādājiet nogāzēs, kuru slīpums pārsniedz 10°!
  - Pagriežoties ievērojiet īpašu piesardzību!
- Pēc iekārtas nonākšanas saskarē ar svešķermeni:
  - noslāpējiet motoru;
  - pārbaudiet, vai nav pamanāmi iekārtas bojājumi.

- Nedarbiniet iekārtu, esot alkohola, narkotiku vai medikamentu ietekmē.
- Lai pasargātos no nelaimes gadījumiem, ir jāievēro drošības tehnikas noteikumi.
- Nepakļaujiet iekārtu mitruma iedarbībai.
- Nepielaidiet bērņus klāt iekārtām, kurās ir ievietots akumulators.
- Elektroinstrumentā drīkst izmantot tikai tam paredzētos akumulatorus. *Citu akumulatoru lietošana var rādīt bojājumus vai ugunsgrēka draudus.*
- Sargājiet iekārtu, akumulatoru un lādētāju no mitruma. Uzlādējiet akumulatoru tikai telpās.
- Elektroinstrumentu drīkst remontēt tikai kvalificēts speciālists, izmantojot oriģinālās rezerves daļas. *Ar šo tiek nodrošināta iekārtas drošība.*

## MONTĀŽA



### UZMANĪBU!

Iekārtu drīkst izmantot tikai pēc tās pilnīgas salikšanas.



### UZMANĪBU!

Akumulatoru uzstāda tikai, ja iekārta ir pilnīgi salikta.

## Aizsargvairoga uzstādīšana



Aizsargvairogā iestrādātais grieznis automātiski saīsina auklu līdz vajadzīgajam garumam.

1. Nofiksējiet aizsargvairogu (2-1) uz griezējgalvas.
2. Nostiprinot aizsargvairogu uz griezējgalvas, atskanēs klikšķis (2).
3. Pārbaudiet, lai aukla būtu brīva.

## Papildroktura uzstādīšana

Uzstādiet papildroktura stiprinājumu uz teleskopiskā kāta. Stiprinājumā ir ievietota piegādes komplektā ietilpstošā rezerves auklas spole.

## Papildrokturis

Izmantojot pārsviedējsviru papildrokturī, var individuāli pielāgot roktura atrašanās vietu.

## EKSPLUATĀCIJAS SĀKŠANA



### UZMANĪBU!

Pirms ekspluatācijas sākšanas vienmēr veiciet vizuālu iekārtas pārbaudi.



### UZMANĪBU!

Nelietojiet bojātus akumulatorus. Ugunsgrēka draudi!



### PIESARDZĪBA!

#### Ugunsgrēka un sprādziena draudi!

Uzlādes laikā lādētājs uzsildās. Nepļaujiet uz ugunsnedrošām virsmām un ugunsnedrošās vietās.

### Akumulatora uzlāde

Sīkāka informācija par akumulatora uzlādēšanu ir sniegta akumulatora un uzlādes ierīces atsevišķajās instrukcijās.

### Akumulatora ievietošana

1. Akumulatoru bīda pa vadītlu līdz brīdim, kad kontaktlīdzda uz akumulatora ir precīzi savietota ar iekārtas kontaktspraudni (4).

### Akumulatora izņemšana

1. Nospiediet fiksatoru (5-1).
2. Izņemiet akumulatoru no iekārtas (5-2).

### Teleskopiskā kāta regulēšana

1. Lai varētu izmainīt garumu, pagrieziet apakšējo vadošo ieliktni pa labi (6-1).
2. Individuāli noregulējiet teleskopisko kātu atbilstoši augumam. Teleskopisko kātu var pagarināt par aptuveni 10 cm (6-2).
3. Lai nofiksētu izvēlēto garumu, pagrieziet apakšējo vadošo ieliktni pa kreisi (6-3).

### Griezējgalvas pagriešana

Piemēram, lai apgrieztu zāliena malas, griezējgalvu var pagriezt par 180° (7, 8).

1. Viegli pavelciet teleskopisko kātu uz augšu (7-1).
2. Vienlaicīgi pagrieziet griezējgalvu par 180°, līdz tā nofiksējas (7-2).
3. Nofiksējiet teleskopisko kātu atpakaļ uz leju (7-1).

### Griezējgalvas noliekšana

Mainot noliekšanas leņķi, zāli var apgriezt grūti sasniedzamās vietās, piemēram, zem soliņiem, izciļņiem utt.

1. Nospiediet fiksācijas pogu (9-1).
2. Nofiksējiet griezējgalvu vēlamajā vietā (9-2).
3. Atlaidiet fiksācijas pogu.



Pirms pirmreizējās lietošanas noņemiet aizsargu no auklas griezēja.

## VADĪBA

### Zāliena trimmera ieslēgšana

1. Ieņemiet drošu pozīciju.
2. Turiet iekārtu ar abām rokām. Šajā brīdī griezējgalva nedrīkst atrasties uz zemes.
3. Satveriet papildrokturi ar vienu roku un augšējo rokturi ar otru roku.
4. Nospiediet drošības slēdzi.
5. Nospiediet un turiet slēdzi uz augšējā roktura. Iekārta sāk darboties.
6. Pļaujiet zāliena trimmerim īsu brīdi pastrādāt tukšgaitā. Saīsiniet griezējauklu līdz nepieciešamajam garumam.
7. Ja slēdzi atlaiž, iekārta izslēdzas.



Pēc iekārtas izslēgšanas griezējgalva griežas vēl dažas sekundes.

### Darba norādījumi

- Izslēdziet iekārtu, kad tuvojaties griežamajai zālei.
- Viegli nolieciet iekārtu uz priekšu un lēnām kustieties uz priekšu (11).
- Lai apgrieztu zāli, pagrieziet iekārtu pa labi un pa kreisi (11).

Garā zāle jāapgriež slānos. Vienmēr grieziet virzienā no augšpusē (12-1, 12-2) uz apakšpusi.



Darba laikā griezējauklas padevei vienmēr ir jābūt pagrieztai uz zāliena pusi. Pusautomātiska griezējauklas padeve ar uzsitienu nodrošina optimālu auklas garumu. (13)

- Augu aizsardzības skavu lieto, lai turētu iekārtu nepieciešamā attālumā no norobežojumiem (14).
- Nepārslogojiet iekārtu darba laikā.
- Nopļauto zāli jāizņem, iekārtai atrodoties vertikālā pozīcijā.



### UZMANĪBU!

Atkarībā no iekārtas lietojuma, vibrāciju līmenis elektroinstrumenta lietošanas laikā var atšķirties no norādītās vērtības.

- Akumulatora zāliena trimmera aukla sablokēšies, ja iekārta tiks pārslogota ļoti augstā zālē. Uzreiz izņemiet iekārto no augstas zāles un atbrīvojiet. Citādi var nopietni bojāt motoru.
- Pēc lietošanas izņemiet akumulatoru un pārbaudiet vai iekārta nav bojāta.

## TEHNISKĀ APKOPE UN TĪRĪŠANA



### UZMANĪBU!

Kad darbs ar iekārto ir pabeigts, izņemiet akumulatoru no iekārtas.

- Pēc lietošanas izņemiet akumulatoru un pārbaudiet vai iekārta nav bojāta.
- Elektriskos bojājumus drīkst novērst tikai kvalificēti speciālisti.
- Iekārto nedrīkst lietot, ja ir nav auklas griezēja asmens vai tas ir bojāts.
- Aizsargvairogam, griezējauklai un motoram ir vienmēr jābūt brīvam no nopļautā zāliena atliekām.
- Nesmidziniet uz iekārtas ūdeni! Ja ūdens iekļūst iekārtā, tas var izraisīt bojājumus.
- Nepakļaujiet iekārto mitruma iedarbībai.
- Regulāri pārbaudiet vai iekārta ir darba kārtībā.
- Nelietojiet tīrīšanas līdzekļus un šķidrīnātājus. Tie var neatgriezeniski bojāt iekārto.

### Auklas spoles maiņa

(Rezerves auklas spole GT36Li, preces Nr. 113349)

1. Atveriet aizsargvāku, nospiežot uz abiem fiksatoriem (10-1).
2. Izņemiet tukšo auklas spoli (10-2).
3. Ievietojiet jauno auklas spoli.

4. Pārlicinieties, ka atspere ir ievietota atpakaļ savā vietā (10-3).
5. Izvelciet auklu ārā no abām pusēm. (10-4)
6. Uzstādiet aizsargvāku un nofiksējiet fiksatorus.

## UZGLABĀŠANA

- Tīriet iekārto un tās sastāvdaļas pēc katras lietošanas.
- Glabājiet iekārto bērniem un nepiederošām personām nepieejamā vietā.
- Glabājiet iekārto sausā, no sala aizsargātā vietā.
- Izņemiet akumulatoru pirms iekārtas uzglabāšanas.



Pakariniet zāliena trimmeri aiz roktura. Šādi griezējgalva netiks lieki pārslogota.

## UTILIZĀCIJA



**Nolietotas iekārtas, baterijas vai akumulatorus nedrīkst utilizēt kopā ar saimniecības atkritumiem!**

Iekārta, tās iepakojums un piederumi ir izgatavoti no otrreiz pārstrādājamiem izejmateriāliem un tādēļ ir atbilstoši jāutilizē.

- Utilizēt drīkst tikai pilnībā izlādētus akumulatorus
  - Lietotājam ir pienākums atgriezt atpakaļ izlietotas baterijas un akumulatorus. Tos var nodot bez maksas tirdzniecības vietās.
- Pastāv šādas utilizācijas iespējas:
- specializētās tirdzniecības vietās;
  - savākšanas punktos ar CCR apzīmējumu.



## PALĪDZĪBA TRAUCĒJUMU GADĪJUMĀ

Problēma	Iespējamais iemesls	Risinājums
Motors nesāk darboties	Izlādējies akumulators Akumulators nav nofiksēts vai ir vaļīgs Akumulators ir pārāk auksts vai pārāk karsts	Uzlādējiet akumulatoru Pārbaudiet, vai akumulators ir nofiksēts un nepieciešamības gadījumā nofiksējiet Nedaudz sasildiet akumulatoru vai ļaujiet tam atdzist
Motors darbojas ar pārtraukumiem	Defektīva iekārta Bojāts slēdzis uz augšējā roktura	Nosūtiet iekārtu
Trimmeris vibrē	Ir netīra auklas spole	Iztīriet auklas spoli, ja nepieciešams, nomainiet
Akumulatora ekspluatācijas laiks manāmi samazinās	Zāle ir pārāk augsta vai pārāk mitra Griešanas augstums ir pārāk zems Izlādējiet akumulatoru, ja to ilgstoši nelietosiet Akumulatoram ir beidzies darbumūžs	Ļaujiet izžūt, uzstādiet griešanas augstumu augstāk Uzstādiet augstāku griešanas augstumu Uzlādējiet akumulatoru Nomainiet akumulatoru. Lietojiet tikai oriģinālās ražotāja daļas
Akumulatora neuzlādējas	Kontaktspraudnis vai kontaktligzda ir netīri Lādētājs vai akumulators ir bojāts	Pasūtiet rezerves daļas atbilstoši rezerves daļu diagrammai
Netiek padota jauna aukla	Auklas spole ir tukša	Auklas spoles maiņa



Ja rodas šajā tabulā neaprakstīti bojājumi vai bojājumi, ko nevarat pats novērst, vērsieties mūsu klientu apkalpošanas dienestā.

## GARANTĪJA

Iespējamos materiāla vai ražošanas brāķus iekārtā mēs novērsīsim atbilstoši likumā noteiktajam nolīguma termiņam attiecībā uz garantijas prasībām, paturot tiesības izvēlēties remontu vai jaunas preces piegādi. Nolīguma termiņš tiek noteikts, vadoties pēc tās valsts spēkā esošās likumdošanas, kurā iekārta tika nopirkta.

Mūsu garantijas pakalpojumi ir spēkā tikai tad, ja: Garantija zaudē savu spēku, ja:

- tiek ievērota šī lietošanas instrukcija;
- tiek veikti patstāvīgi remontēšanas mēģinājumi;
- iekārta tiek izmantota atbilstoši mērķim;
- tiek veikta patvaļīga pārbūve;
- tiek izmantotas oriģinālās rezerves daļas.
- tā netiek lietota atbilstoši paredzētajam mērķim.

Garantija neattiecas uz:

- krāsas bojājumiem, kas radušies normāla nolietojuma rezultātā;
- dilstošajām detaļām, kas rezerves daļu kartē ir atzīmētas ar rāmīti [xxx xxx (x)];
- iekšdedzes motoriem (uz tiem attiecas attiecīgo motoru ražotāju garantijas noteikumi).

Garantijas periods sākas no iekārtas pirmreizējās pārdošanas pirmās dienas. Noteicošais ir datums uz pirkuma čeka. Lūdzam jūs ar šo garantijas deklarāciju un pirkuma čeku doties pie jūsu tirdzniecības pārstāvja vai uz tuvāko oficiālo klientu apkalpošanas centru. Šī deklarācija neskar pircēja likumā noteiktās garantijas prasības pret pārdevēju.

## EK ATBILSTĪBAS DEKLARĀCIJA

Mēs ar šo paziņojam, ka mūsu piegādātā izstrādājuma konstrukcija atbilst harmonizēto ES direktīvu prasībām, ES drošības standartiem un izstrādājumam specifiskiem standartiem.

<p><b>Izstrādājums</b></p> <p>Akumulatora zāliena trimmeris</p> <p><b>Tips</b></p> <p>GT 36 Li</p>	<p><b>Ražotājs</b></p> <p>AL-KO Geräte GmbH</p> <p>Ichenhauser Str. 14</p> <p>D-89359 Kötz</p>	<p><b>Pilnvarotais pārstāvis</b></p> <p>Andreass Hedrihs (Andreas Hedrich)</p> <p>Ichenhauser Str. 14</p> <p>D-89359 Kötz</p>
<p><b>Sērijas numurs</b></p> <p>G1811816</p>	<p><b>ES direktīvas</b></p> <p>2006/42/EK</p> <p>2004/108/EK</p> <p>2000/14/EK</p> <p>2011/65/ES</p>	<p><b>Saskaņotie standarti</b></p> <p>EN 50636-2-91: 2014</p> <p>EN 55014-1</p> <p>EN 55014-2</p> <p>EN 61000-3-2</p> <p>EN 61000-3-3</p> <p>EN 60335-1: 2012/A11:2014</p> <p>EN 62233</p>
<p><b>Skapas jaudas līmenis</b></p> <p>EN ISO 3744</p> <p>izmērlītais/garantētais</p> <p>91 / 96 dB(A)</p>	<p><b>Atbilstības novērtējums</b></p> <p>2000/14/EK VI pielikums</p>	<p>Kötz, 13.08.2014</p> <p></p> <p>Wolfgang Hergets (Wolfgang Hergeth)</p> <p>Rīkotājdirektors</p>
<p><b>Pilnvarotā iestāde</b></p> <p>TÜV Industrie Service GmbH</p> <p>TÜV Süd Gruppe</p> <p>Westendstraße 199</p> <p>80686 MUENCHEN</p> <p>VĀCIJA</p>		



## ПЕРЕВОД ОРИГИНАЛЬНОГО РУКОВОДСТВА ПО ЭКСПЛУАТАЦИИ

### Оглавление

О руководстве.....	148
Описание продукта.....	148
Технические данные.....	149
Указания по технике безопасности.....	149
Установка.....	151
Ввод в эксплуатацию.....	151
Последовательность установки.....	152
Техобслуживание и уход.....	152
Хранение.....	153
Утилизация.....	153
Устранение неисправностей.....	154
Гарантия.....	155
Заявление о соответствии нормам ЕС.....	155

### О РУКОВОДСТВЕ

- Прочтите данную документацию перед началом работ. Это необходимо для безопасной и безотказной работы.
- Соблюдайте указания по технике безопасности и предупреждения, приведенные в этом документе и на изделии.
- Это руководство является неотъемлемой частью описываемого продукта и при продаже его следует передать новому владельцу.

### Пояснения символов

	<b>ВНИМАНИЕ!</b> Точное следование этим предупредительным указаниям поможет предотвратить травмирование и/или материальный ущерб.
	Специальные указания для облегчения понимания и эксплуатации.

### ОПИСАНИЕ ПРОДУКТА

В этой документации описывается ручной триммер, работающий от аккумулятора.

### Обзор продукта



В обзоре изделия (1) дается краткий обзор изделия.

1-1	Верхняя ручка
1-2	Выключатель с блокировкой
1-3	Аккумулятор*
1-4	Зарядное устройство с сетевым штепселем*
1-5	Дополнительная ручка с перекидным рычагом
1-6	Держатель запасной шпульки
1-7	Телескопическая ручка
1-8	Верхняя направляющая втулка
1-9	Нижняя направляющая втулка
1-10	Кнопка фиксации режущей головки
1-11	Режущая головка с мотором
1-12	Защитная скоба для растений
1-13	Ведущее колесо
1-14	Защитный щит с лескообрезчиком
1-15	Шпулька с леской

\* Не входит в комплект поставки  
 Артикул Аккумулятор 113280 /  
 артикул Зарядное устройство 113281

### Символы на устройстве

	Внимание! Соблюдайте особую осторожность при работе.
	Перед вводом в эксплуатацию прочтите руководство по эксплуатации!
	Опасность от отбрасываемых предметов!
	Удалите посторонних лиц из опасной зоны.
	Расстояние от устройства до посторонних лиц должно быть не менее 15 м.

	Защитите устройство от дождя и влаги
	Носите средства защиты глаз и слуха.

### Регулируемая телескопическая ручка

Триммер оснащен регулируемой телескопической ручкой. Поэтому инструмент можно приспособить к индивидуальному росту, а блок мотора поворачивается.

### Поворотная и регулируемая режущая головка

Модель GT 36 Li оснащена режущей головкой, поворот и наклон которой можно регулировать.

### Шаговая автоматика

Подача лески регулируется шаговой автоматикой (13-1), поэтому длину режущей лески можно регулировать при работающем моторе.

### Предохранительные и защитные устройства

#### Выключатель с блокировкой

Выключатель с блокировкой предохраняет инструмент от случайного включения.



#### ВНИМАНИЕ!

##### Угроза получения травм!

Не отключайте предохранительные и защитные устройства.

### Использование по назначению

Это устройство предназначено для подрезания газонов в рамках частного использования. Другое, выходящее за рамки данного использования, считается использованием не по назначению.

- Данное устройство не предназначено для использования лицами (включая детей) с ограниченными возможностями сенсорной системы или ограниченными интеллектуальными возможностями, а также лицами с недостаточным опытом и знаниями, кроме случаев контроля или инструктирования по вопросам использования прибора со стороны лиц, ответственных за их безопасность. За детьми необходимо присматривать, чтобы они не играли с данным устройством.



#### ВНИМАНИЕ!

Эксплуатация устройства в профессиональных целях запрещена.

## ТЕХНИЧЕСКИЕ ДАННЫЕ



Указанные значения были определены, используя стандартизированные методы проверки, и могут быть использованы для сравнения различных электроинструментов.

Помимо прочего, эти значения могут быть использованы для предварительной оценки нагрузки, которой может быть подвержен пользователь вследствие вибраций.



#### ОСТОРОЖНО!

Фактические значения вибрации могут отличаться от указанных в зависимости от способа использования электроинструмента.

Предпринимайте меры, чтобы защитить себя от вибрационной нагрузки. Учитывайте весь рабочий процесс, включая моменты, когда электроинструмент работает на холостом ходу или выключен.

Эти мероприятия, помимо всего прочего, включают также регулярное обслуживание и уход за электроинструментом и его компонентами, сохранение тепла рук, регулярные перерывы, а также правильное планирование рабочего процесса.

## УКАЗАНИЯ ПО ТЕХНИКЕ БЕЗОПАСНОСТИ



#### ВНИМАНИЕ!

Режущий инструмент продолжает вращаться даже после выключения мотора.

- Используйте соответствующие защитную одежду, защитные очки и перчатки



#### ОСТОРОЖНО!

Средства для защиты слуха могут вас защитить от нарушений слуха.

- Не разрешайте детям или необученным лицам использовать и обслуживать устройство. Местным законодательством может быть установлен минимальный возраст оператора.
- Прекращайте использовать устройство, если вблизи находятся другие лица, в особенности дети или домашние животные.
- Работать можно только при дневном свете или при хорошем освещении.
- Перед вводом устройства в эксплуатацию или после удара проверьте, нет ли на устройстве следов износа или повреждения, и при необходимости произведите ремонт.
- Устройство нельзя использовать, если повреждены защитные элементы.
- Когда включаете мотор, держите руки и ноги подальше от режущих деталей.
- Устройством для обрезки лески можно пораниться.
- После извлечения новой лески устройство можно включать, только если оно находится в нормальном рабочем положении.
- Не устанавливайте металлические режущие элементы.
- Используйте только оригинальные запасные части и принадлежности.
- Всегда снимайте аккумулятор
  - когда оставляете устройство без присмотра;
  - перед техобслуживанием;
  - перед чисткой устройства;
  - перед транспортировкой устройства;
  - если не будете использовать устройство длительное время.
- Отверстия для охлаждения и всасывания должны быть чистыми и не закрываться посторонними предметами, например незастегнутой или незаправленной одеждой либо волосами.
- Работа с устройством всегда представляет риск, даже при соблюдении правил техники безопасности и дополнительных требований.
- Рукоятки должны быть сухими и чистыми.
- Убирайте посторонние предметы с места работы.
- Устройство должно использоваться только в технически безупречном состоянии!
- Защитный щит, режущая головка с леской и двигатель должны всегда быть очищены от остатков скошенной травы.
- Берегите тело и одежду от режущего инструмента.
- Лица, не знакомые с работой триммера, должны обучаться ей при выключенном двигателе.
- При работе следите за устойчивым положением.
- Всегда управляйте устройством двумя руками.
- Удалите посторонних лиц из опасной зоны.
- Не оставляйте устройство без присмотра.
- При кошении на склоне всегда стойте ниже режущего инструмента.
- При работе на склоне:
  - Никогда не работайте на гладком, скользком холме или склоне.
  - Должно быть всегда обеспечено устойчивое положение.
  - Нужно всегда косить поперек склона, ни в коем случае не вверх и вниз по склону.
  - Не работайте на склонах с уклоном более 10°!
  - Особую осторожность соблюдайте при развороте!
- После контакта с посторонним предметом:
  - Выключите двигатель.
  - Проверьте устройство на повреждения.
- Не работайте с устройством под воздействием алкоголя, наркотиков или лекарств.
- В целях предотвращения несчастных случаев необходимо соблюдать требования техники безопасности.
- Не подвергайте устройство воздействию влаги.
- Не подпускайте детей к устройствам, в которые вставлен аккумулятор.

- Используйте в электроинструментах только предусмотренные для этого аккумуляторы. *Использование других аккумуляторов может привести к травмам и опасности пожара.*
- Защищайте устройство, аккумулятор и зарядное устройство от воздействия влаги. Заряжать только в помещении.
- Ремонтировать электроинструмент должен только квалифицированный специалист, используя оригинальные запчасти. *Таким образом обеспечивается сохранение надежности устройства.*

## УСТАНОВКА



### ВНИМАНИЕ!

Эксплуатация устройства разрешена только после полного монтажа.



### ВНИМАНИЕ!

Аккумулятор устанавливают, только когда устройство полностью собрано.

## Установка защитного щита



Встроенный в защитный щит нож автоматически отрезает режущую леску на оптимальную длину.

1. Установите защитный щит (2-1) на режущую головку.
2. Защитный щит должен с характерным звуком зафиксироваться на режущей головке (2).
3. Проверьте, чтобы леска лежала свободно.

## Установка дополнительной ручки

Установите крепление дополнительной ручки на телескопическую ручку. В крепление вставлена входящая в комплект поставки резервная катушка с леской.

## Дополнительная ручка

Используя перекидной рычаг в дополнительной ручке, можно отрегулировать месторасположение ручки.

## ВВОД В ЭКСПЛУАТАЦИЮ



### ВНИМАНИЕ!

Перед вводом в эксплуатацию всегда проводите визуальную проверку.



### ВНИМАНИЕ!

Не используйте поврежденные аккумуляторы. Угроза пожара!



### ВНИМАНИЕ!

#### Угроза пожара и взрыва!

Во время зарядки зарядное устройство нагревается. Не обрезайте траву на легко воспламеняющихся поверхностях и в пожароопасных местах.

## Зарядка аккумулятора

Дополнительные сведения о зарядке аккумулятора см. в отдельном руководстве к аккумулятору и зарядному устройству.

## Вставка аккумулятора

1. Аккумулятор двигают по направляющей до тех пор, пока контактное гнездо на аккумуляторе точно не совпадет с контактным стержнем на устройстве (4).

## Извлечение аккумулятора

1. Нажмите на фиксатор (5-1).
2. Извлеките аккумулятор из устройства (5-2).

## Регулирование телескопической ручки

1. Чтобы вытянуть, поверните нижнюю направляющую втулку вправо (6-1).
2. Телескопическую ручку регулируют соответственно росту пользователя. Телескопическую ручку можно удлинить примерно на 10 см (6-2).
3. Для фиксации поверните нижнюю направляющую втулку влево (6-3).

## Поворачивание режущей головки

Например, чтобы подрезать края газона, режущую головку можно повернуть на 180° (7, 8).

1. Слегка потяните телескопическую ручку вверх (7-1).
2. Одновременно поверните режущую головку на 180°, пока она не войдет в зацепление (7-2).
3. Опустите телескопическую ручку вниз, она зафиксируется (7-1).

## Наклон режущей головки

Изменив угол наклона, можно подрезать траву в труднодоступных местах, например под скамейками, выступами и т. д.

1. Нажмите кнопку фиксации (9-1).
2. Зафиксируйте режущую головку в желаемом наклонном положении (9-2).
3. Освободите кнопку фиксации.



Перед первым использованием снимите кожух с лескообрезчика.

## ПОСЛЕДОВАТЕЛЬНОСТЬ УСТАНОВКИ

### Включение триммера

1. Займите надежное положение.
2. Держите устройство двумя руками. В этот момент режущая головка не должна находиться на земле.
3. Возьмитесь за дополнительную ручку одной рукой, а за верхнюю ручку другой рукой.
4. Нажмите выключатель с блокировкой.
5. Нажмите и держите выключатель на верхней ручке. Устройство начинает работать.
6. Дайте газонокосилке-триммеру несколько секунд поработать на холостом ходу. Укоротите режущую леску до необходимой длины.
7. Если выключатель отпустить, устройство выключается.



После выключения устройства режущая головка будет вращаться еще несколько секунд.

### Указания по эксплуатации

- Включите устройство, когда приблизитесь к траве, которую необходимо подрезать.
- Слегка наклоните устройство вперед и медленно двигайтесь вперед (11).
- Чтобы подрезать траву, поворачивайте устройство направо и налево (11).

Длинную траву подрезают слоями. Всегда подрезайте сверху (12-1, 12-2) вниз.



Во время работы подача лески должна быть повернута в сторону газона. Шаговая автоматика обеспечивает оптимальную длину лески. (13)

- Защитную скобу для растений используют, чтобы держать устройство на требуемом расстоянии от препятствий (14).

- Не перегружайте устройство во время работы.
- Скошенную траву вынимают, когда устройство находится в вертикальном положении.



### ВНИМАНИЕ!

Уровень вибрации во время использования электроинструмента может отличаться от указанного значения в зависимости от варианта использования.

- Когда триммер с аккумулятором перегружается в очень высокой траве, леска блокируется. Немедленно вытащите устройство из высокой травы и освободите. После использования выньте аккумулятор и проверьте не повреждено ли устройство.
- После использования выньте аккумулятор и проверьте, не повреждено ли устройство.

## ТЕХОБСЛУЖИВАНИЕ И УХОД



### ВНИМАНИЕ!

Когда работа с устройством закончена. выньте аккумулятор из устройства.

- После использования выньте аккумулятор и проверьте, не повреждено ли устройство.
- Электрические неполадки имеют право устранять только квалифицированные специалисты.
- Устройство нельзя пользоваться, если ножа в лескообрезчике нет или он поврежден.
- Защитный щит, режущая головка с леской и двигатель должны всегда быть очищены от остатков скошенной травы.
- Не очищайте устройство струей воды! Попадание воды внутрь может вызвать неисправности.
- Не подвергайте устройство воздействию влаги.
- Регулярно проверяйте исправность устройства.
- Не используйте чистящие средства и растворители. Они могут необратимо повредить устройство.



**Замена катушки с режущей леской**

(Резервная катушка с леской GT36Li, № арт. 113349)

1. Откройте защитную крышку (10-1), нажав на оба фиксатора.
2. Извлеките пустую катушку (10-2).
3. Установите новую катушку с леской.
4. Убедитесь, что леска лежит на месте (10-3).
5. Вытяните конец лески. (10-4)
6. Установите защитную крышку и зафиксируйте фиксаторы.

**ХРАНЕНИЕ**

- Чистите устройство и его компоненты после каждого использования.
- Храните в недоступном для детей и посторонних лиц месте.
- Храните устройство в сухом и защищенном от мороза месте.
- Перед тем как поместить устройство на хранение, извлеките аккумулятор.



Вешайте триммер за ручку. Таким образом режущая головка не будет перегружена.

**УТИЛИЗАЦИЯ**

**Вышедшие из строя приборы, аккумуляторы и батареи запрещается утилизировать вместе с бытовыми отходами!**

Упаковка, устройство и принадлежности изготовлены из пригодных для переработки материалов и подлежат соответствующей утилизации.

- Аккумулятор утилизируют полностью разряженным
- Пользователь должен возвращать батареи и аккумуляторы. Их нужно сдавать в местах приобретения изделия без оплаты.

Для утилизации имеются следующие возможности:

- через торговые точки;
- в одном из приемных пунктов, обозначенных знаком CCR.

## УСТРАНЕНИЕ НЕИСПРАВНОСТЕЙ

Неисправность	Возможная причина	Способ устранения
Мотор не включается	Аккумулятор разряжен Аккумулятор не вставлен в разъем или нарушен его контакт Аккумулятор слишком холоден или слишком горяч	Зарядите аккумулятор Проверьте контакт в месте подключения аккумулятора и в случае необходимости подключите надлежащим образом Немного нагрейте или охладите аккумулятор
Двигатель работает неровно	Устройство неисправно Неисправен переключатель на верхней рукоятке	Вышлите устройство на ремонт
Триммер вибрирует	Катушка с леской загрязнена	Почистите катушку, при необходимости замените
Срок эксплуатации аккумулятора значительно снизился	Трава слишком высокая или слишком влажная Незначительная высота подрезки Аккумулятор разряжен, поскольку не использовался длительное время Истек срок службы аккумулятора	Дайте высохнуть, увеличьте высоту подрезки Установите высоту подрезки Зарядите аккумулятор Замените аккумулятор. Используйте только оригинальные запчасти
Аккумулятор не заряжается	Контактный стержень или контактное гнездо загрязнены Повреждено зарядное устройство или аккумулятор	Закажите запчасти в соответствии с картой запчастей
Режущая леска не транспортируется из катушки	Катушка пустая	Замена катушки с режущей леской



Если какая-либо неисправность не приведена в данной таблице или вы не можете устранить ее самостоятельно, обращайтесь в наш отдел сервисного обслуживания.

## ГАРАНТИЯ

Любые дефекты материала или производственный брак, до истечения установленного законом срока давности рекламаций, будут устранены нами — по нашему выбору — посредством ремонта или поставки с целью замены. Срок давности определяется законодательством страны, в которой устройство было куплено.

Наше гарантийное обязательство Гарантия аннулируется при: действительно только при:

- самостоятельных попытках ремонта;
- самостоятельных технических изменениях;
- использовании не по назначению.
- соблюдении настоящего руководства по эксплуатации;
- надлежащем обращении;
- использовании оригинальных запасных частей.

Гарантия не распространяется на:

- повреждения лакокрасочного покрытия, вызванные нормальным износом;
- быстроизнашивающиеся детали, отмеченные на схеме деталей рамкой [xxx xxx (x)];
- двигатели внутреннего сгорания (на них распространяются гарантийные положения соответствующего производителя).

Гарантийный срок начинается после покупки первым конечным пользователем. Определяющим фактором служит дата на документе, подтверждающем покупку. Обращайтесь с настоящим сертификатом и документом, подтверждающим покупку, в магазин или в ближайший авторизованный сервисный центр. Настоящий сертификат не касается гарантируемых законом прав на претензии покупателя к продавцу.

## ЗАЯВЛЕНИЕ О СООТВЕТВИИ НОРМАМ ЕС

Настоящим заявляем, что данный продукт в представленной нами модификации соответствует требованиям гармонизированных директив ЕС, стандартов безопасности ЕС и специальных стандартов, распространяющихся на данный продукт.

<b>Продукт</b> Триммер с аккумулятором	<b>Изготовитель</b> AL-KO Geräte GmbH Ichenhauser Str. 14 D-89359 Kötz	<b>Уполномоченный</b> Андреас Хедрих (Andreas Hedrich) Ichenhauser Str. 14 D-89359 Kötz
<b>Тип</b> GT 36 Li		
<b>Серийный номер</b> G1811816	<b>Директивы ЕС</b> 2006/42/EC 2004/108/EC 2000/14/EC 2011/65/EC	<b>Гармонизированные стандарты</b> EN 50636-2-91: 2014 EN 55014-1 EN 55014-2 EN 61000-3-2 EN 61000-3-3 EN 60335-1: 2012/A11:2014 EN 62233
<b>Уровень звуковой мощности</b> EN ISO 3744 Измеренный/гарантированный 91/96 дБ(A)		
<b>Уполномоченный орган</b> TÜV Industrie Service GmbH TÜV Süd Gruppe Westendstraße 199 80686 MUENCHEN GERMANIA	<b>Оценка соответствия</b> 2000/14/EC приложение VI	Кётц, 13.08.2014  Вольфганг Хергет (Wolfgang Hergeth) Управляющий директор



## ОРИГІНАЛ ПОСІБНИКА З ЕКСПЛУАТАЦІЇ

### Зміст

Про інструкції.....	157
Опис виробу.....	157
Технічні характеристики.....	158
Правила техніки безпеки.....	158
Складання.....	159
Введення в експлуатацію.....	160
Експлуатація.....	160
Технічне обслуговування та догляд.....	161
Зберігання.....	161
Утилізація.....	162
Усунення несправностей.....	163
Гарантія.....	164
Декларація про відповідність стандартам ЄС.....	164

### ПРО ІНСТРУКЦІЇ

- Прочитайте цей документ перед запуском приладу. Це є необхідною умовою безпечної та безвідмовної роботи.
- Дотримуйтеся правил техніки безпеки і попереджень у цьому документі та на виробі.
- Документ є невід'ємною частиною описаного виробу й у разі перепродажу має передаватися покупцеві.

### Пояснення символів



#### УВАГА!

Дотримуйтеся цих попереджень, щоб уникнути травмування й матеріальних збитків.



Спеціальні вказівки для кращого розуміння і полегшення роботи.

### ОПИС ВИРОБУ

Цей документ містить опис акумуляторної електрокоси (тримера) з ручним керуванням.

#### Огляд виробу

На малюнку (1) наведено зображення всіх деталей приладу.

1-1	Верхня ручка
1-2	Захисний вимикач
1-3	Акумулятор*
1-4	Зарядний пристрій зі штекером*
1-5	Допоміжна ручка з коромислом
1-6	Затискач із катушкою для ліски
1-7	Телескопічна ручка
1-8	Верхня напрямна втулка
1-9	Нижня напрямна втулка
1-10	Фіксатор для різальної головки
1-11	Різальна головка з двигуном
1-12	Скоба для захисту рослин
1-13	Напрямне колесо
1-14	Захисний козирок із ножом для обрізання ліски
1-15	Катушка для ліски

\* Не входить до комплекту поставки. Номер для замовлення: 113280 (акумулятор)/ 113281 (зарядний пристрій).

### Умовні позначення на приладі

	Увага! Будьте особливо обережні під час користування приладом.
	Перед використанням прочитайте посібник з експлуатації!
	Небезпека: під час роботи від приладу можуть відлітати сторонні предмети!
	Не пускайте сторонніх осіб до робочої зони.
	Не дозволяйте стороннім особам наближатися до приладу ближче ніж на 15 м.
	Захищайте прилад від дощу та вологи.



Носіть засоби захисту очей і органів слуху.

### Регульована телескопічна ручка

Електрокосу обладнано регульованою телескопічною ручкою. Завдяки цьому можна налаштувати прилад відповідно до зросту користувача і змінювати кут нахилу різальної головки з двигуном.

### Поворотна та регульована різальна головка

Прилад GT 36 Li обладнано поворотною різальною головкою з регулюванням кута нахилу.

### Автомат дотику

У тримерній головці знаходиться автомат дотику (13-1), який дає змогу подовжувати ліску, коли працює двигун.

### Запобіжні та захисні елементи

#### Захисний вимикач

Захисний вимикач унеможлиблює небажаний запуск приладу.



#### УВАГА!

#### Небезпека травмування!

Не вимикайте запобіжні та захисні елементи.

### Використання за призначенням

Цей прилад призначений для підстригання газонів у приватному господарстві. Будь-яке інше використання вважається використанням не за призначенням.

- Цей прилад не призначений для використання людьми (зокрема дітьми), що мають обмежені фізичні, сенсорні чи розумові здібності або володіють недостатніми знаннями чи досвідом, за виключенням випадків, коли такі люди знаходяться під наглядом чи отримують вказівки щодо користування приладом від особи, яка несе відповідальність за їхню безпеку. Не дозволяйте дітям гратися з приладом.



#### УВАГА!

Забороняється використовувати прилад у комерційних цілях.

## ТЕХНІЧНІ ХАРАКТЕРИСТИКИ



Указані значення було визначено за допомогою стандартної тестової процедури і можна використовувати для порівняння різних електричних приладів.

Також ці значення дають змогу заздалегідь оцінити навантаження, які спричиняє на користувача вібрація.



### ПОПЕРЕДЖЕННЯ!

У залежності від умов використання електроприладу фактична вібрація може відрізнятись від указанного значення.

Для захисту від вібрації слід вжити належних заходів. Ураховуйте весь робочий процес, зокрема час, коли електроприлад працює без навантаження або вимкнений.

Такі заходи включають регулярний технічний догляд і обслуговування електроприладу й насадок, збереження рук у теплі, регулярні перерви в роботі та ретельне планування робочого процесу.

## ПРАВИЛА ТЕХНІКИ БЕЗПЕКИ



### УВАГА!

Різальний інструмент продовжує обертатися навіть після зупинки двигуна.

- Носіть належний одяг, засоби для захисту очей і рукавиці.



### ПОПЕРЕДЖЕННЯ!

Щоб уникнути пошкодження органів слуху, вдягайте відповідні засоби захисту.

- Не дозволяйте дітям і некваліфікованим особам використовувати прилад чи здійснювати техобслуговування. Місцевими нормами може бути встановлено мінімальний вік оператора.
- Зупиняйте роботу, коли поблизу з'являються люди (особливо діти) або тварини.
- Дозволяється косити лише при денному або сильному штучному освітленні.

- Перед початком роботи слід оглянути прилад на наявність ознак зносу чи пошкодження та за потреби виконати ремонт.
- Забороняється використовувати прилад з пошкодженими чи відсутніми захисними елементами.
- Тримайте руки й ноги на безпечній відстані від різального приладу, особливо в момент запуску двигуна.
- Пошкодження може спричинити будь-який пристрій, що використовується для різання ліски.
- Після витягування нової ліски встановіть прилад у звичайне робоче положення, перш ніж вмикати його.
- Не встановлюйте металеві різальні елементи.
- Використовуйте лише оригінальні запчастини та приладдя.
- Обов'язково зніміть акумулятор:
  - Якщо залишаєте прилад без нагляду
  - Перед техобслуговуванням
  - Перед чищенням
  - Перед транспортуванням
  - Якщо прилад не буде використовуватися протягом тривалого часу
- Пильнуйте, щоб отвори для впуску повітря та охолодження були чистими й відкритими. Тримайте просторий одяг і волосся подалі від таких отворів.
- Незалежно від вживання технічних і додаткових заходів безпеки, під час роботи з приладом завжди залишається деякий ризик.
- Ручки мають бути сухими й чистими.
- У робочій зоні не повинно бути сторонніх предметів.
- Використовуйте прилад лише в бездоганному технічному стані.
- Очищайте захисний козирок, тримерну головку й двигун від скошеної трави.
- Тримайтеся на безпечній відстані від різального інструмента.
- Особи, які не вміють користуватися електрокасою, мають навчатися з вимкненим двигуном.
- Під час роботи займайте стійке положення.
- Керуйте приладом, тримаючи його двома руками.
- Не пускайте сторонніх осіб до робочої зони.
- Не залишайте прилад без нагляду.
- У разі косіння на схилі завжди стійте нижче різального інструмента.
- Під час роботи на схилі:
  - Не працюйте на гладкому і слизькому схилі
  - Займайте стійке положення
  - Під час косіння рухайтесь тільки поперек схилу, у жодному разі не вниз і не вгору!
  - Не косіть на схилах із нахилом більше 10°
  - Будьте особливо обережні на поворотах!
- Після контакту зі стороннім предметом:
  - Вимкніть двигун
  - Перевірте пристрій на наявність пошкоджень
- Не використовуйте прилад, перебуваючи під впливом алкоголю, наркотичних речовин або медикаментів.
- Дотримуйтеся правил запобігання нещасним випадків.
- Захищайте прилад від вологи й води.
- Тримайте дітей подалі від приладів з акумулятором.
- Використовуйте в електроприладі лише призначені для цього акумулятори. *Використання інших акумуляторів може призвести до травмування або пожежі.*
- Захищайте прилад, акумулятор і зарядний пристрій від вологи. Заряджайте акумулятор лише в приміщенні.
- Доручайте ремонт електроприладу лише кваліфікованим спеціалістам, що використовують оригінальні запчастини. *Це гарантує, що електроприлад і надалі буде безпечним для використання.*

## СКЛАДАННЯ



### УВАГА!

Використовувати прилад можна тільки після повного складання.

**УВАГА!**

Вставляйте акумулятор тільки після завершення складання приладу.

**Встановлення захисного козирка**

Ніж, вбудований у захисний козирок, автоматично відрізає ліску на оптимальну довжину.

1. Притисніть захисний козирок (2-1) до різальної головки.
2. Захисний козирок має з клацанням зафіксуватися на головці (2).
3. Подбайте, щоб ліску було видно.

**Встановлення допоміжної ручки**

Тримач допоміжної ручки встановлено на телескопічній ручці. Запасна катушка для ліски (входить у комплект поставки) знаходиться всередині тримача.

**Допоміжна ручка**

За допомогою коромисла на допоміжній ручці можна регулювати кут нахилу ручки.

**ВВЕДЕННЯ В ЕКСПЛУАТАЦІЮ****УВАГА!**

Перед запуском обов'язково огляньте прилад.

**УВАГА!**

Не використовуйте пошкоджені акумулятори. Ризик пожежі!

**ОБЕРЕЖНО!****Ризик пожежі та вибуху!**

Під час заряджання зарядний пристрій нагрівається. Не використовуйте його на займистих поверхнях чи у вогнебезпечному середовищі.

**Зарядіть акумулятор**

Додаткову інформацію щодо заряджання акумулятора наведено в окремому посібнику до акумулятора та зарядного пристрою.

**Вставка акумулятора**

1. Насуньте акумулятор на напрямну, доки гніздо акумулятора не зафіксується на контактах приладу (4).

**Знімання акумулятора**

1. Натисніть на фіксатор (5-1).
2. Дістаньте акумулятор із пристрою (5-2).

**Регулювання телескопічної ручки**

1. Для вивільнення поверніть нижню напрямну втулку вправо (6-1).
2. Відрегулюйте телескопічну ручку відповідно до свого зросту. Телескопічну ручку можна подовжити приблизно на 10 см (6-2).
3. Для фіксації поверніть нижню напрямну втулку вліво (6-3).

**Поверот різальної головки**

Щоб обкосити, наприклад, край газону, різальну головку можна повернути на 180° (7, 8).

1. Трохи потягніть телескопічну ручку вгору (7-1).
2. Одночасно поверніть різальну головку на 180° до фіксації (7-2).
3. Зафіксуйте телескопічну ручку, посунувши її вниз (7-1).

**Нахилання різальної головки**

Змінюючи кут нахилу, можна скошувати траву у важкодоступних місцях, наприклад під лавками, виступами тощо.

1. Натисніть фіксатор (9-1).
2. Встановіть різальну головку під потрібним кутом (9-2).
3. Відпустіть фіксатор.



Перед першим увімкненням приладу зніміть захисний футляр із ножа для обрізання ліски.

**ЕКСПЛУАТАЦІЯ****Запуск електрокоси**

1. Займіть стійке положення.
2. Тримайте прилад обома руками. Не опускайте різальну головку на землю.
3. Тримайте однією рукою допоміжну ручку, а іншою візьміться за верхню ручку.
4. Натисніть захисний вимикач.
5. Натисніть і утримуйте кнопку на верхній ручці. Прилад увімкнеться.



6. Дайте йому попрацювати декілька секунд на холостому ходу. Ліску буде обрізано до потрібної довжини.
7. У разі відпускання кнопки прилад вимкнеться.



Після вимкнення приладу різальна головка ще декілька секунд обертється за інерцією.

### Вказівки з використання

- Вмикайте прилад, перед тим як наблизитися до трави, яку будете косити.
- Злегка нахиліть прилад уперед, рухайтесь повільно (11).
- Для обрізання трави нахиліть прилад праворуч і ліворуч (11).

Довгу траву слід обрізати шар за шаром, згори вниз (12-1, 12-2).



Під час роботи знову й знову торкайтеся тримерною головкою до газону. Автомат дотику забезпечує оптимальну довжину ліски. (13)

- Користуючись скобою для захисту рослин, тримайте прилад на потрібній відстані від перешкод (14).
- Не перевантажуйте прилад під час роботи.
- Прибирайте обрізки тільки після зупинки двигуна.



### УВАГА!

У залежності від умов використання, фактичний рівень вібрації під час роботи електроприладу може відрізнятись від вказаного значення.

- Якщо під час косіння дуже високої трави виникає перевантаження акумуляторної електрокоси, ліска блокується. Негайно приберіть прилад із високої трави і зменште навантаження. Існує ризик невідомого пошкодження двигуна.
- Після роботи зніміть акумулятор і перевірте прилад на наявність пошкоджень.

## ТЕХНІЧНЕ ОБСЛУГОВУВАННЯ ТА ДОГЛЯД



### УВАГА!

Перед виконанням будь-яких робіт на приладі обов'язково знімайте акумулятор.

- Після роботи зніміть акумулятор і перевірте прилад на наявність пошкоджень.
- Для усунення електричних несправностей звертайтеся до уповноваженої майстерні.
- Забороняється користуватися приладом із пошкодженим або відсутнім ножем для обрізання ліски.
- Очищайте захисний козирок, тримерну головку й двигун від скошеної трави.
- Не оббризкуйте прилад водою. Потраплення води всередину приладу може призвести до його поломки.
- Захищайте прилад від вологи й води.
- Регулярно перевіряйте технічний стан приладу.
- Не використовуйте засоби для чищення й розчинники. Це може спричинити невідоме пошкодження приладу.

### Заміна катушки для ліски

(Запасна катушка для ліски GT36Li, арт. № 113349)

1. Натисніть на обидва фіксатори і відкрийте кришку (10-1).
2. Зніміть порожню катушку для ліски (10-2).
3. Вставте нову катушку з ліскою.
4. Не забудьте вставити пружину (10-3).
5. Протягніть ліску назвні. (10-4)
6. Встановіть і зафіксуйте кришку.

### ЗБЕРІГАННЯ

- Чистьте прилад і приладдя після кожного використання.
- Зберігайте прилад у недоступному для дітей і сторонніх осіб місці.
- Зберігайте прилад у сухому, захищеному від морозу місці.
- Перед тим як класти прилад на зберігання, зніміть акумулятор.



Електрокосу слід підвішувати за ручку. Таким чином різальна головка уникне зайвого навантаження.

- Акумулятори слід утилізувати в розрядженому стані.
- Користувач зобов'язаний повертати батареї й акумулятори. Їх можна безкоштовно здати у відповідний магазин.

Існують такі варіанти утилізації:

- Спеціалізований магазин
- Пункт прийому зі значком CCR

## УТИЛІЗАЦІЯ



**Забороняється викидати зношені прилади, батареї й акумулятори разом із побутовими відходами!**

Упаковка, прилад і приладдя виготовлені з придатних для переробки матеріалів і підлягають відповідній утилізації.

## УСУНЕННЯ НЕСПРАВНОСТЕЙ

Несправність	Можлива причина	Рішення
Двигун не працює	Розрядився акумулятор Акумулятор не зафіксовано або від'єднано Акумулятор надто холодний чи надто гарячий	Зарядіть акумулятор Перевірте акумулятор і за потреби зафіксуйте його Трохи нагрійте акумулятор чи дайте йому охолонути
Двигун працює з перебоями	Прилад несправний Кнопка на верхній ручці несправна	Поверніть прилад виробникові
Електрокоса вібує	Котушка для ліски забруднена	Почистіть катушку або за потреби замініть її
Тривалість роботи від акумулятора суттєво знизилася	Трава зависока або занадто мокра Висота косіння надто мала Акумулятор розрядився після тривалого періоду невикористання Закінчився термін служби акумулятора	Дайте траві висохнути, встановіть більшу висоту косіння Встановіть більшу висоту косіння Зарядіть акумулятор Замініть акумулятор (використовуйте лише оригінальні запчастини від виробника)
Акумулятор не заряджається	Забруднено зарядний штекер або контактне гніздо Дефект акумулятора чи зарядного пристрою	Замовте запчастини за каталогом
Ліска не подається	Котушка для ліски порожня	Замініть катушку для ліски



Якщо виникли несправності, не вказані в цьому переліку, або такі, які ви не в змозі усунути самостійно, звертайтеся до місцевого сервісного центру.

## ГАРАНТІЯ

До закінчення строку давності рекламаций, встановленого за законом, виробник усуває можливі дефекти матеріалу чи виробничий брак шляхом ремонту або заміни (на свій вибір). Строк давності визначається законодавством країни, у якій прилад було куплено.

Гарантія зберігається лише за таких умов:

- Дотримання вказівок у посібнику експлуатації
- Використання приладу за призначенням
- Використання оригінальних запчастин

Гарантія анулюється за таких умов:

- Самовільний ремонт
- Самовільна зміна технічних характеристик
- Використання не за призначенням

Гарантія не поширюється на:

- Пошкодження лакофарбового покриття, спричинене звичайним зносом
- Швидкозношувані деталі, які в каталозі запчастин обведені рамкою [xxx xxx (x)]
- Двигуни внутрішнього згоряння (діє гарантія виробника двигуна)

Відлік гарантійного терміну розпочинається з дати придбання виробу першим кінцевим споживачем. Дата придбання вказана в чеку. У разі виникнення гарантійного випадку зверніться з цією заявою та оригіналом чека до магазину або в найближчий авторизований сервісний центр. Це гарантійне зобов'язання не змінює встановлені законом претензії покупця до продавця.

## ДЕКЛАРАЦІЯ ПРО ВІДПОВІДНІСТЬ СТАНДАРТАМ ЄС

Ми заявляємо, що цей виріб у представлений на ринку конструкції відповідає вимогам гармонізованих директив ЄС, стандартів безпеки ЄС та інших застосовних стандартів.

<b>Виріб</b>	<b>Виробник</b>	<b>Уповноважена особа</b>
Акумуляторна електрокоса (тример)	AL-KO Geräte GmbH Ichenhauser Str. 14 D-89359 Kötz	Андреас Хедрих (Andreas Hedrich) Ichenhauser Str. 14 D-89359 Kötz
<b>Тип</b>		
GT 36 Li		
<b>Серійний номер</b>	<b>Директиви ЄС</b>	<b>Гармонізовані стандарти</b>
G1811816	2006/42/EC 2004/108/EC 2000/14/EC 2011/65/EU	EN 50636-2-91: 2014 EN 55014-1 EN 55014-2 EN 61000-3-2 EN 61000-3-3 EN 60335-1: 2012/A11:2014 EN 62233
<b>Рівень звукової потужності</b>		
EN ISO 3744 вимірний/гарантований 91/96 дБ(А)		
<b>Уповноважений орган сертифікації</b>	<b>Оцінка відповідності</b>	
TÜV Industrie Service GmbH TÜV Süd Gruppe Westendstraße 199 80686 MUENCHEN DEUTSCHLAND (НІМЕЧЧИНА)	2000/14/EC Додаток VI	Kötz, 13.08.2014
		
		Вольфганг Херпет (Wolfgang Hergeth) Директор



## EREDETI HASZNÁLATI ÚTMUTATÓ FORDÍTÁSA

### Tartalomjegyzék

A kézikönyvről.....	166
Termékleírás.....	166
Műszaki adatok.....	167
Biztonsági utasítások.....	167
Összeszerelés.....	168
Üzembe helyezés.....	169
Használat.....	169
Karbantartás és ápolás.....	170
Tárolás.....	170
Leselejtezés.....	170
Hibaelhárítás.....	171
Garancia.....	172
EK-megfelelőségi nyilatkozat.....	172

### A KÉZIKÖNYVRŐL

- Az üzembe helyezés előtt olvassa át ezt a dokumentumot. Ez a zavarmentes munkavégzés és a hibamentes kezelés feltétele.
- Ügyeljen a kézikönyvben és a terméken található biztonsági előírásokra és figyelmeztető utalásokra.
- Ez a dokumentáció a benne leírt termék kötelező tartozéka, és a termék eladása esetén át kell adni a vásárlónak.

### Jelmagyarázat



#### FIGYELEM!

A figyelmeztető utasítások pontos betartásával elkerülhetők a személyi és/vagy anyagi károk.



Az érthetőséget és a használatot segítő, különleges tudnivalók.

### TERMÉKLEÍRÁS

Jelen dokumentáció a kézi akkumulátoros szegélynyírórt ismerteti.

#### Termék áttekintése

A termékösszefoglaló (1) áttekintést ad a készülékről.

1-1 Felső fogantyú

1-2	Biztonsági kapcsoló
1-3	Akkumulátor*
1-4	Töltőkészülék hálózati csatlakozóval*
1-5	Kiegészítő fogantyú billenő emeltyűvel
1-6	Tartó pótszálorsóval
1-7	Teleszkópos kar
1-8	Felső vezetőhüvely
1-9	Alsó vezetőhüvely
1-10	A vágófej rögzítőgombja
1-11	Vágófej motorral
1-12	Növényvédő kengyel
1-13	Vezetőkerék
1-14	Védőpajzs szállévágóval
1-15	Damilfej

\* A csomag nem tartalmazza. Rendelési azonosító: Akku 113280 / Rendelési azonosító: Töltőkészülék 113281

### A készüléken szereplő szimbólumok

	Figyelem! A kezelésnél különös óvatosságot tanúsítson.
	Üzembe helyezés előtt olvassa el a kezelési utasítást!
	A kirepülő tárgyak okozta veszély!
	Harmadik személyeket tartson távol a veszélyes területről.
	A készülék és kívülálló személyek között legalább 15 m távolságnak kell lennie.
	A készüléket óvja az esőtől és a nedvességtől!
	Viseljen szem- és hallásvédőt.

## Állítható teleszkópos kar

A szegélynyíróhoz állítható teleszkópos kar tartozik. Ennek segítségével a készülék beállítható az egyéni testmagasságokhoz, és a motorfej elforgatható.

## Elforgatható és állítható vágófej

A GT 36-hoz egy elforgatható és dönthető vágófej tartozik.

## Tipp automatika

A damilfejbe tipp-automatika (13-1) van beépítve, amelynek segítségével a damil járó motor mellett meghosszabbítható.

## Biztonsági és védőberendezések

### Biztonsági kapcsoló

A biztonsági kapcsoló megakadályozza a készülék akaratlan bekapcsolását.



### FIGYELEM!

#### Sérülésveszély!

A biztonsági és védelmi berendezéseket nem szabad kiiktatni.

### Rendeltetésszerű használat

Ez a gép fűtrimmelésre szolgál, és magáncélú használatra készült. Az ezen túlmenő használat nem rendeltetésszerűnek számít.

- Ezt a készüléket korlátozott fizikai, érzékszervi vagy szellemi képességekkel rendelkező személyek (beleértve a gyermekeket), továbbá kellő tapasztalatokkal vagy ismeretekkel nem rendelkező személyek nem használhatják, kivéve a biztonságukért felelős személy felügyeletével, vagy ha e személytől útmutatást kapnak a készülék használatának módjára vonatkozóan. A gyermekekre vigyázni kell, nehogy játsszanak a készülékekkel.



### FIGYELEM!

A készüléket nem szabad iparszerűen működtetni.

## MŰSZAKI ADATOK



A megadott értékeket szabványos vizsgálati eljárás alapján állapították meg, és felhasználhatók különböző elektromos szerszámok egymással való összehasonlítására.

Ezek az értékek arra is alkalmasak, hogy a rezgésekből adódóan a felhasználónál fellépő terheléseket előre meg lehessen becsülni.



### FIGYELMEZTETÉS!

Az elektromos szerszám alkalmazásának módjától függően a tényleges rezgési értékek eltérhetnek a megadottaktól.

Tegyen intézkedéseket, hogy megvédje magát a rezgési terhelésektől. Ennek során a teljes munkafolyamatot vegye figyelembe, vagyis szokt az időpontokat is, amelyekben az elektromos szerszám terhelés nélkül működik, vagy ki van kapcsolva.

A megfelelő intézkedések közé tartozik többek között az elektromos szerszám rendszeres karbantartása és gondozása, a kéz melegen tartása, rendszeres szünetek, valamint a munkafolyamatok helyes megtervezése.

## BIZTONSÁGI UTASÍTÁSOK



### FIGYELEM!

A vágószerszámok a motor kikapcsolása után is még tovább forognak.

- Viseljen megfelelő ruházatot, védőszemüveget és kesztyűket



### FIGYELMEZTETÉS!

Hallásvédő viselésével megelőzheti a halláskárosodást.

- A gép működtetését és karbantartását sohasem engedje meg gyermekek és be nem tanított személyek számára. Helyi előírások meghatározhatják a kezelőszemély minimális életkorát.
- Szakítsa meg a gép használatát, ha személyek – főleg gyermekek – vagy háziállatok vannak a közelben.
- Csak nappali fénynél vagy mesterséges világítás mellett végezzen szegélynyírást.

- A gép üzembe helyezése előtt ellenőrizze a gépet, hogy nem látszanak-e rajta kopás vagy sérülés jelei, és végeztesse el a szükséges javításokat
- A készüléket sohasse használja sérült vagy hiányzó védőberendezésekkel.
- A kezét és lábát mindig, de különösen a motor bekapcsolása után tartsa távol a vágóberendezéstől.
- A szál levágására szolgáló berendezések sérülésveszélyesek.
- Új szál kihúzása után a gépet mindig tartsa a rendes munkahelyzetében, mielőtt bekapcsolja.
- Sohasse szereljen fém vágóelemeket.
- Csak eredeti cserealkatrészeket és eredeti tartozékokat használjon
- Az akkumulátort mindig vegye ki
  - ha a készülék nincs felügyelet alatt
  - karbantartási munkák előtt
  - a készülék tisztítása előtt
  - a készülék szállítása előtt
  - ha a készülék hosszabb ideig nincs használatban
- A hűtő- és szívónyílásokat tartsa szabadon a szennyeződésektől és más tárgyaktól, pl. a lógó ruhától, a hajtól.
- A műszaki és kiegészítő óvintézkedések ellenére a géppel végzett munkáknál mindig fennáll a maradék kockázat.
- A fogantyút tartsa szárazon és tisztán.
- A munkaterületen található idegen tárgyakat távolítsa el.
- A berendezést csak akkor használja, ha az műszakilag kifogástalan állapotban van.
- Védőpajzsot, szálfejet és motort mindig tartsa tisztán a nyírási maradványoktól.
- A vágóműtől tartsa a testrészeit és a ruházatát távol.
- Azok akik a szegélynyíró használatában nem jártasak, a alkalmazást kikapcsolt motorral gyakorolják.
- A munka során ügyeljen arra, hogy biztonságosan álljon.
- A készüléket mindig kétkezesen működtesse.
- Harmadik személyeket tartson távol a veszélyes területről.
- Ne hagyja felügyelet nélkül a készüléket.
- Lejtőn végzett kaszalási munkáknál mindig a vágóberendezés alatt álljon.
- Emelkedőkön végzett munka során:
  - Sohasse dolgozzon csúszós dombon vagy lejtőn.
  - Mindig figyeljen arra, hogy biztonságosan álljon.
  - Mindig nyírjon a lejtőnek keresztbe, soha ne le-föl.
  - Ne dolgozzon 10° dőlésnél nagyobb lejtőkön!
  - Legyen nagyon óvatos a fordulásnál!
- Idegen testtel való érintkezés után:
  - a motort kapcsolja ki,
  - a készüléket vizsgálja meg, hogy nem sérült-e meg.
- A készüléket ne kezelje alkohol, drogok vagy gyógyszerek hatása alatt.
- Tartsa be a baleset-megelőzési előírásokat.
- A készüléket ne tegye ki nedvességnek vagy nyirkosságnak.
- A gyermekeket tartsa távol az akkumulátoros készülékektől.
- Az elektromos szerszámokban csak az azokhoz való akkumulátorokat használja. *Másfajta akkumulátorok alkalmazása sérülésekhez és tűzveszélyhez vezethet.*
- A készüléket, az akkumulátort és a töltőkészüléket óvja a nedvességtől. A töltést kizárólag helyiségekben végezze.
- Az elektromos szerszámot csak képzett szakemberekkel és csak eredeti pótalkatrészek felhasználásával javíttassa. *Ezzel a szerzői biztonosságok maradnak.*

## ÖSSZESZERELÉS



### FIGYELEM!

A készüléket csak teljes összeszerelése után szabad működtetni.



### FIGYELEM!

Az akkumulátort csak azután helyezze be, hogy a készüléket teljesen összeszerelte

## Védőpajzs felszerelése



A védőpajzsba beépített kés a damilt automatikusan az optimális hosszúságúra vágja.



1. Védőpajzsot (2-1) a vágófejre nyomni.
2. A védőpajzsnak hallhatóan be kell kattannia (2).
3. Ügyeljen arra, hogy a szál szabadon legyen.

### A kiegészítő fogantyú felszerelése

A kiegészítő fogantyú tartója a teleszkópos karra van felszerelve. A tartozék pótszálorsó a tartóban van elhelyezve.

### Kiegészítő fogantyú

A kiegészítő fogantyúban lévő billenő emeltyűvel a fogantyú dőlése egyénileg beállítható.

## ÜZEMBE HELYEZÉS



### FIGYELEM!

Üzembe helyezés előtt mindig végezzen szemrevételezéses ellenőrzést.



### FIGYELEM!

Ne használjon sérült akkumulátorokat. Tűzveszély!



### VIGYÁZAT!

#### Tűz- és robbanásveszély

A töltőkészülék a töltési folyamat során felmelegszik. Ne működtesse könnyen gyúlékony talajon vagy gyúlékony környezetben.

### Akkumulátor feltöltése

Az akkumulátor töltésével kapcsolatban lásd a töltőberendezés és az akkumulátor saját használati útmutatóját.

### Helyezze be az akkumulátort .

1. Az akkumulátort tolja rá a vezetőre, hogy az akkumulátor érintkezőhüvelye biztosan üljön a készülék érintkeződugaszán (4).

### Vegye ki az akkumulátort

1. Nyomja meg a reteszeltést (5-1).
2. Húzza ki az akkumulátort a készülékből (5-2).

### A teleszkópos kar beállítása

1. A kioldáshoz az alsó vezetőhüvelyt jobbra forgatni (6-1).
2. Teleszkópnyelet egyénileg a testmérethez beállítani. A teleszkópnyelet kb. 10 cm-re meg lehet hosszabbítani (6-2).
3. A rögzítéshez az alsó vezetőhüvelyt balra forgatni (6-3).

### A vágófej elforgatása

A gyepszegély nyírásához a vágófej 180°-kal elforgatható (7, 8).

1. Teleszkópnyelet felfelé húzni (7-1).
2. Egyidejűleg a vágófejet 180°-kal elforgatni, amíg a vágófej bekattan (7-2).
3. Teleszkópnyelet lefelé beakasztani (7-1).

### A vágófej megdöntése

A dőlésszög megváltoztatásával nem hozzáférhető helyeken is végezhet fűnyírást, pl. padok, kiszögelések stb. alatt.

1. Rögzítógombot megnyomni (9-1).
2. Vágófejet a kívánt dőlésszögben beakasztani (9-2).
3. Rögzítőfejet elengedni.



A szálvágó burkolatát az első használat előtt távolítsa el.

## HASZNÁLAT

### A fűnyíró indítása

1. Biztos állást választani.
2. A készüléket mindkét kézzel tartani. A vágófejet nem szabad a talajra letenni.
3. Egy kézzel a kiegészítő markolatot, másik kézzel a felső markolatot megfogni.
4. Biztonsági kapcsolót megnyomni.
5. A felső fogantyúban lévő kapcsolót nyomja meg és tartsa lenyomva. A készülék megy.
6. A szegélynyírót néhány pillanatig üresjáratban járassa. Eközben a gép a vágószálat a megfelelő hosszúságra vágja le.
7. Ha a kapcsolót elengedi, a készülék kikapcsolódik.



A készülék kikapcsolása után a szálvágófej még néhány másodpercig forog.

### Munkautasítás

- Mielőtt a megnyírándó fűhöz közeledik, a készüléket kapcsolja be.
- A készüléket kissé előredöntve, lassan haladjon (11).
- A fű nyírásához a készüléket jobbra és balra forgassa (11).

A hosszú fűvet rétegenként kell nyírni. Mindig fentről (12-1, 12-2) lefelé haladjon.



A munka során a damilfejet időnként érintse hozzá a fűhöz. A tipp-automatika mindig gondoskodik az optimális szálhosszról. (13)

- A készüléket a növényvédő kengyel segítségével tarthatja megfelelő távolságban az akadályoktól (14).
- A készüléket a munka során ne erőltesse túl.
- A levágott fűvet csak álló motornál távolítsa el.



### FIGYELEM!

A rezgési érték az elektromos szerszám használata közben eltérhet a megadott értéktől a készülék használatának függvényében.

- Az akkumulátoros szegélynyíró nagyon magas fűben való túlerőltetése esetén a szál megszorul. A gépet azonnal emelje ki a magas fűből, és tehermentesítse. A motor tartósan károsodhat.
- A használat után az akkumulátort vegye ki, és ellenőrizze, hogy nincs-e sérülés a készüléken.

## KARBANTARTÁS ÉS ÁPOLÁS



### FIGYELEM!

A készüléken történő minden munka előtt az akkumulátort vegye ki.

- Használat után vegye ki az akkumulátort, és ellenőrizze, hogy nincs-e sérülés a gépen.
- Az elektromos meghibásodásokat csak engedélyezett szakműhelyekkel javíttassa.
- A készüléket sohasem használja, ha a szálvágó pengéje hiányzik vagy sérült.
- Védőpajzsot, szálfejet és motort mindig tartsa tisztán a nyírási maradványoktól.
- Ne érje fröccsenő víz az eszközt! A behatoló víz károkat okozhat.
- A készüléket ne tegye ki nedvességnek vagy nyirkosságnak.
- Rendszeresen ellenőrizze a készülék előírás szerű állapotát.
- Ne használjon tisztító-, ill. oldószereket. Ezzel helyrehozhatatlan kárt okozhat a készülékben.

## A szálorsó cseréje

(Tartalék GT36Li damilfej cikkszám 113349)

1. A két rögzítésre mért nyomással a burkolatot (10-1) felnyitni.
2. Üres orsót eltávolítani (10-2).
3. Új orsót behelyezni.
4. Ügyelni arra, hogy az orsót újra behelyezzék (10-3).
5. Szálat kifelé kivezetni. (10-4)
6. A fedelet helyezze fel, és a reteszeket kattintsa be.

## TÁROLÁS

- A készüléket és a tartozékokat minden használat után tisztítsa meg.
- Tárolja a készüléket gyermekek és illetéktelen személyek számára nem hozzáférhető helyen.
- A készüléket tárolja száraz, fagymentes helyen.
- A készülék eltárolása előtt vegye ki az akkumulátort.



A szegélynyíró a fogantyújánál fogva akassza fel. Ily módon a vágófejet nem terheli szükségtelenül.

## LESELEJTEZÉS



**A használaton kívüli berendezéseket, elemeket és akkumulátorokat ne helyezze a háztartási hulladék közé.**

A csomagolás, a gép és a tartozékok újrahasznosítható anyagokból készültek, ezért ennek megfelelően kell leselejtezni őket.

- Az akkumulátorok ártalmatlanítása csak töltetlen állapotban történhet.
- A felhasználó köteles visszaadni az elemeket és az akkumulátorokat. Ez az értékesítési helyen, pénzvisszafizetés nélkül történik.

A leselejtezési lehetőségek:

- a szakkereskedésben.
- CCR jelzésű hulladékudvarban

## HIBAE LHÁRÍTÁS

Hiba	Lehetséges ok	Megoldás
A motor nem jár	Az akkumulátor lemerült Az akkumulátor nincs a helyén, vagy a helyéről kioldott Az akkumulátor túl hideg vagy meleg	Töltse fel az akkumulátort Ellenőrizze az akkumulátor elhelyezkedését és rögzülését Az akkumulátort hagyja egy kissé melegedni vagy lehűlni
A motor megszakadásokkal jár	A készülék hibás Kapcsoló a felső markolatban hibás	Készüléket beküldeni
A szegélynyíró vibrál	A szálorsó elszennyeződött	A szálorsót tisztítsa meg, szükség esetén cserélje ki
Az akkumulátor üzemideje jelentősen csökken	A fű túl magas vagy túl nedves A vágásmagasság túl alacsony Az akkumulátort sússe ki, mivel hosszabb ideje nem használta Az akkumulátor élettartama letelt	Hagyja megszáradni, a vágást állítsa magasabbra A vágást állítsa magasabbra Töltse fel az akkumulátort Cserélje az akkumulátort. Csak a gyártó eredeti tartozékait használja.
Az akkumulátor nem tölthető	A töltődugasz vagy az érintkezőhüvely szennyezett Az akkumulátor vagy a töltőkészülék hibás	Rendelje meg a pótalkatrészeket a pótalkatrész-katalógusból
Vágószál utánpótlása akad	A szálorsó üres	A szálorsó cseréje



Olyan hibák esetében, amelyek nem szerepelnek ebben a táblázatban vagy saját maga nem tudja kijavítani, forduljon az illetékes vevőszolgálatunkhoz.

## GARANCIA

A berendezés esetleges anyag- és gyártási hibáinak elhárítása javítással vagy alkatrészcserevel történik a törvényben előírt jótállási időn belül. A jótállási határidőt azon ország jogrendszere határozza meg, ahol a berendezést vásárolták.

A garancia kizárólag akkor érvényes, ha

- betartják a kezelési útmutatóban leírtakat,
- szakszerűen használják a berendezést,
- csak eredeti pótalkatrészeket használnak.

A garancia nem érvényes

- önhatalmú javítási próbálkozás,
- önhatalmú műszaki módosítás,
- nem rendeltetésszerű használat esetén.

A garancia nem vonatkozik:

- a használatból eredő festékhibákra,
- a kopó alkatrészekre, amelyek a pótalkatrész-katalógusban be annak keretében [xxx xxx (x)]
- belső égésű motorokra (ezekre a motorgyártó cég garanciális rendelkezései érvényesek).

A garancia az első végfelhasználó vásárlásától lép életbe. Az időpont meghatározásakor a fizetési bizonylaton szereplő dátum a mérvadó. A garanciajeggyel és az eredeti fizetési bizonylattal forduljon a szakkereskedéshez vagy a legközelebbi hivatalos ügyfélszolgálatához. A vevő eladóval szembeni kötelezettségeit jogainak törvényes érvényesítési lehetőségeit a jelen nyilatkozat nem befolyásolja.

## EK-MEGFELELŐSÉGI NYILATKOZAT

A nyilatkozattal tanúsítjuk, hogy a jelen termék általunk forgalmazott változata megfelel a harmonizált EU-irányelvek, valamint az EU-biztonsági szabványok és termékspecifikus szabványok rendelkezéseinek.

### Termék

Akkumulátoros szegélynyíró

### Típus

GT 36 Li

### Sorozatszám

G1811816

### Hangteljesítményszint

EN ISO 3744

mért / garantált

91 / 96 dB(A)

### Gyártó

AL-KO Geräte GmbH

Ichenhauser Str. 14

D-89359 Kötz

### EU-irányelvek

2006/42/EK

2004/108/EK

2000/14/EK

2011/65/EU

### Meghatalmazott

Andreas Hedrich

Ichenhauser Str. 14

D-89359 Kötz

### Harmonizált szabványok

EN 50636-2-91: 2014

EN 55014-1

EN 55014-2

EN 61000-3-2

EN 61000-3-3

EN 60335-1: 2012/A11:2014

EN 62233

Kötz, 2014.08.13.

### Bejelentett szervezet

TÜV Industrie Service GmbH

TÜV Süd Gruppe

Westendstraße 199

80686 MÜNCHEN

NÉMETORSZÁG

### Megfelelőségi értékelés

2000/14/EK VI. melléklet



Wolfgang Hergert  
ügyvezető igazgató



# Rasentrimmer GT 36 Li

Art. Nr. 113 330

# AL-KO

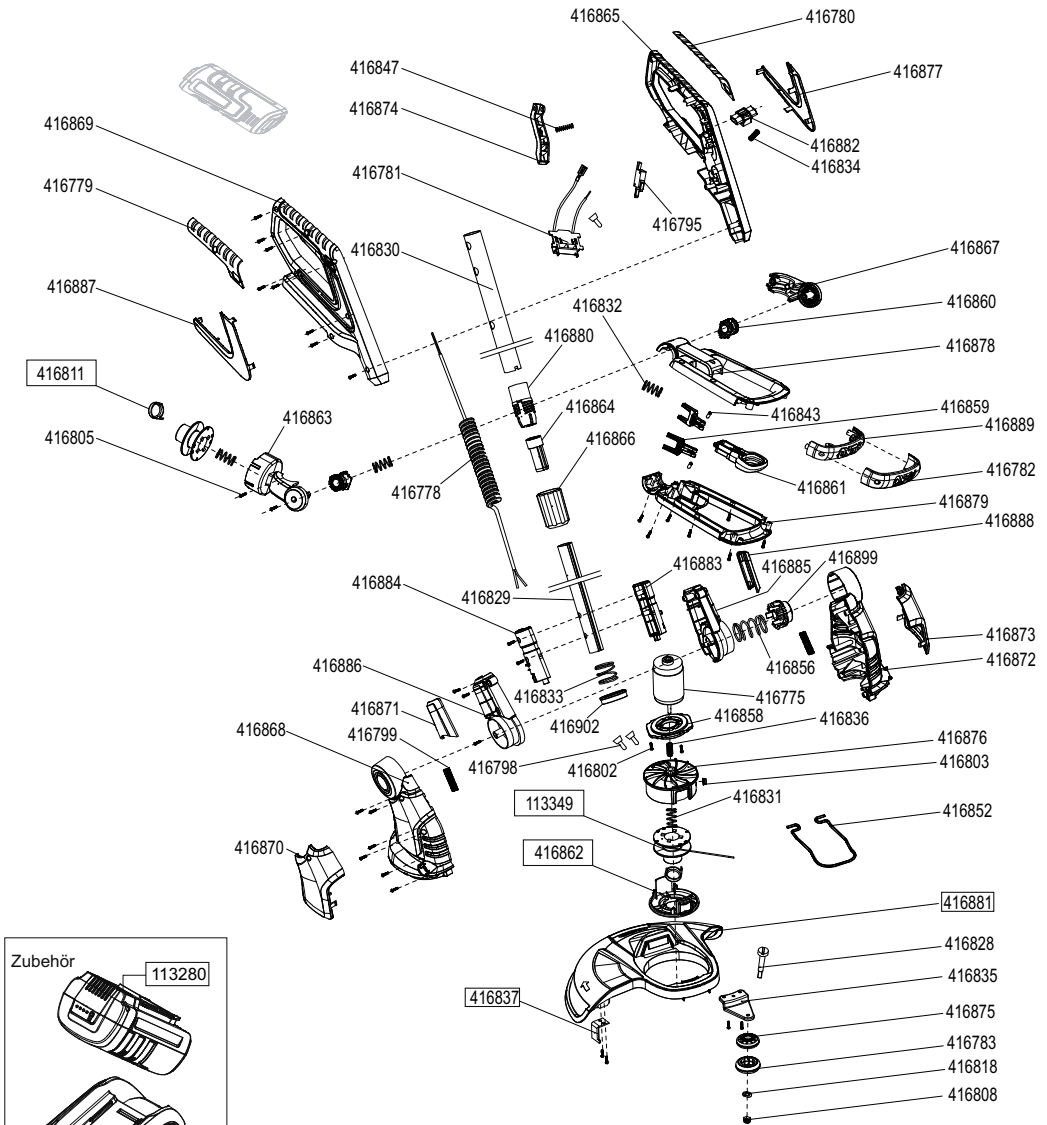

E 13330 1/1

a	b	c	d	e	f
*	*	*	*	*	*

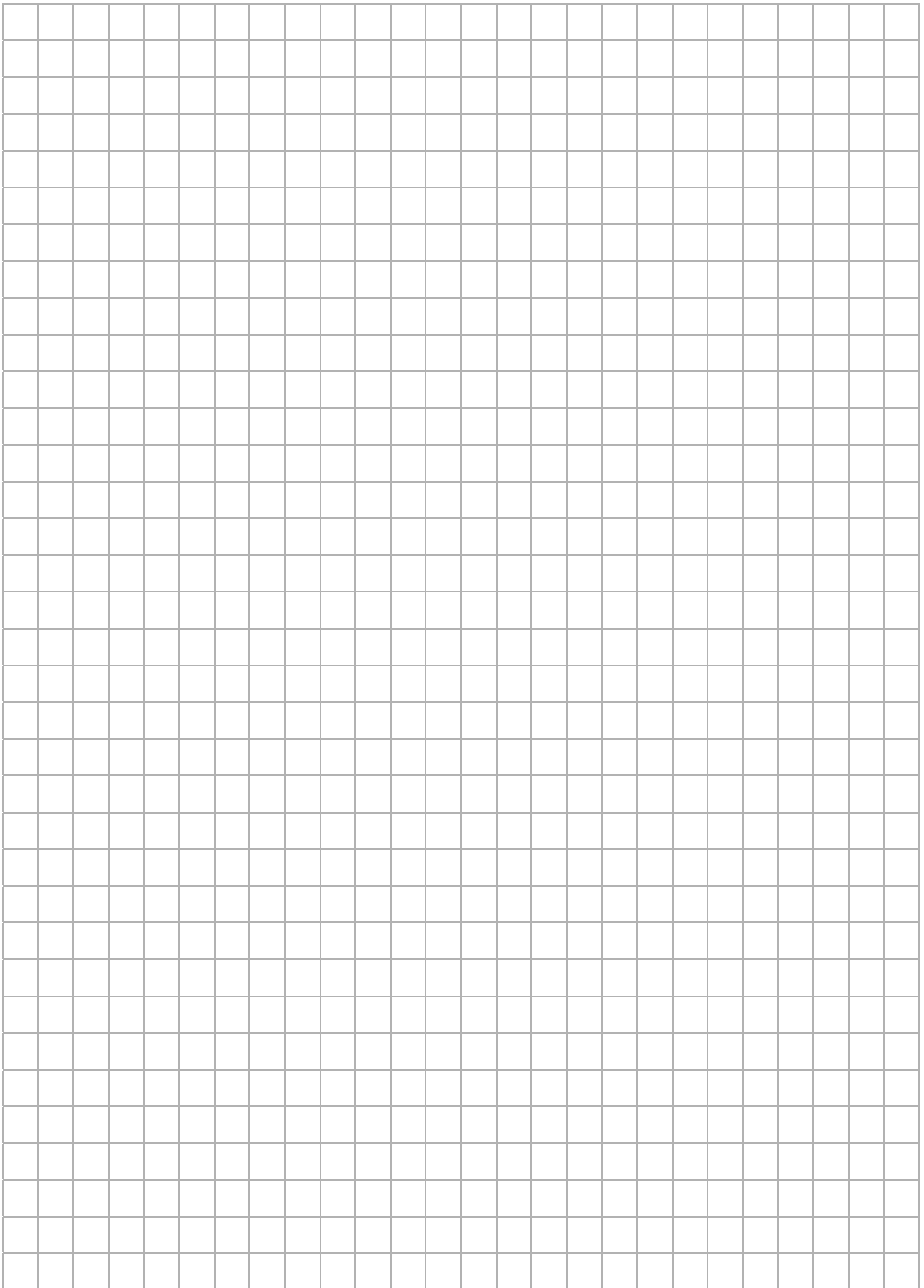

Country	Company	Telephone	Fax
A	AL-KO KOBER Ges.m.b.H.	(+43)3578/2515-100	(+43)3578/2515-31
AUS	AL-KO INTERNATIONAL Pty. Ltd.	(+61) 3 / 97 67 - 3700	(+61) 3 / 97 67 - 3799
B / L	Eurogarden NV	(+32)16/805427	(+32)16/805425
BG	Valerii S&M Group SJ	(+359)2 942 34 02	(+359)2 942 34 10
CH	AL-KO KOBER AG	(+41)56/418-31 53	(+41)56/4183160
CZ	AL-KO KOBER Spol. S.R.O.	(+420)3 82 / 21 03 81	(+420)3 82 / 21 27 82
D	AL-KO GERÄTE GmbH	(+49)8221/203-0	(+49)8221/97-8199
DK	AL-KO GINGE A/S	(+45) 98 82 10 00	(+45) 98 82 54 54
EST/LT/LV	SIA AL-KO KOBER	(+371)67/627-326	((+371)67/807-018
F	AL-KO S.A.S.	(+33)3/8576-3500	(+33)3/8576-3581
GB	Rochford Garden Machinery Ltd.	(+44)1963/828050	(+44)1963/828052
H	AL-KO KFT	(+36) 29 / 53 70 - 50	(+36) 29/5370-51
HR	Brun.ko.-prom d.o.o.	(+385)1 3096 567	(+385)1 3096 567
I	AL-KO KOBER GmbH / SRL	(+39) 0 39 / 9 32 9 - 3 11	(+39) 0 39 / 9 32 9 - 3 90
IN	AGRO-COMMERCIAL	(+91)3322874206	(+91)3322874139
IQ	Avro Gulistan Com	(+946)750 450 80 64	
IRL	Cyril Johnston & Co. Ltd.	(+44)2890813121	(+44)2890914220
LY	ASHOFAN FOR AGRICULT. ACC.	(+218)512660209	(+218)512660209
MA	BADRA Sarl	(+212)022447128	(+212)022447130
MK	Techno Geneks	(+389)2 2551801	(+389)2 2520175
N	AL-KO GINGE A/S	(+47)64/86-2550	(+47)64/86-2554
NL	O.DE LEEUW GROENTECHNIEK	(+31)38/ 444 6160	(+31)38/ 444 6358
PL	AL-KO KOBER Sp. z.o.o.	(+48)61/816-1925	(+48)61/816-1980
RO	SC PECEF TEHNICA SRL	(+40)344 40 30 30	(+40)244 51 44 86
RUS	OOO AL-KO KOBER	(+7)499/16708-42	(+7)499/96600-00
RUS	ZAO AL-KO St. Petersburg GmbH	(+7)812/446-1084	(+7)812/446-1084
S	GINGE Svenska AB	(+46)31/57-3580	(+46)31/57-5620
SK	AL-KO KOBER Slovakia Spol. S.R.O.	(+421)2/4564-8267	(+421)2/4564-8117
SLO	Darko Opara s.p.	(+386)1 722 58 50	(+386)1 722 58 51
SRB	Agromarket d.o.o.	(+381)34 308 000	(+381)34 308 16
TR	ZIMAS A.S.	(+90)232 4580586	(+90)232 4572697
UA	TOV AL-KO KOBER	(+380)44/392-07-08	(+380)44/392-07-09