

HOOVER



USER MANUAL	GB
MANUEL D'UTILISATION	FR
BEDIENUNGSANLEITUNG	DE
MANUALE ISTRUZIONI	IT
GEbruikersHANDLEIDING	NL
MANUAL DE INSTRUÇÕES	PT
MANUAL DE INSTRUCCIONES	ES
BRUGERVEJLEDNING	DK
BRUKSANVISNING	NO
INSTRUKTIONSMANUAL	SE
KÄYTTÖOHJE	FI
ΟΔΗΓΙΕΣ ΧΡΗΣΕΩΣ	GR
РУКОВОДСТВО ПОЛЬЗОВАТЕЛЯ	RU
INSTRUKCJA OBSŁUGI	PL
NÁVOD K OBSLUZE	CZ
NAVODILA ZA UPORABO	SI
KULLANIM KILAVUZU	TR



GENERATION FUTURE

ENGLISH	P01
FRANÇAIS	P05
DEUTSCH	P09
ITALIANO	P13
NEDERLANDS	P17
PORTUGUÉS	P21
ESPAÑOL	P25
DANSK	P29
NORSK	P33
SVENSKA	P37
SUOMI	P41
ΕΛΛΗΝΙΚΑ	P45
РУССКИЙ	P49
POLSKI	P53
ČESKY	P57
SLOVENČINA	P61
TÜRKÇE	P65

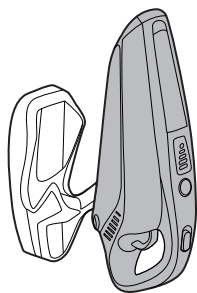
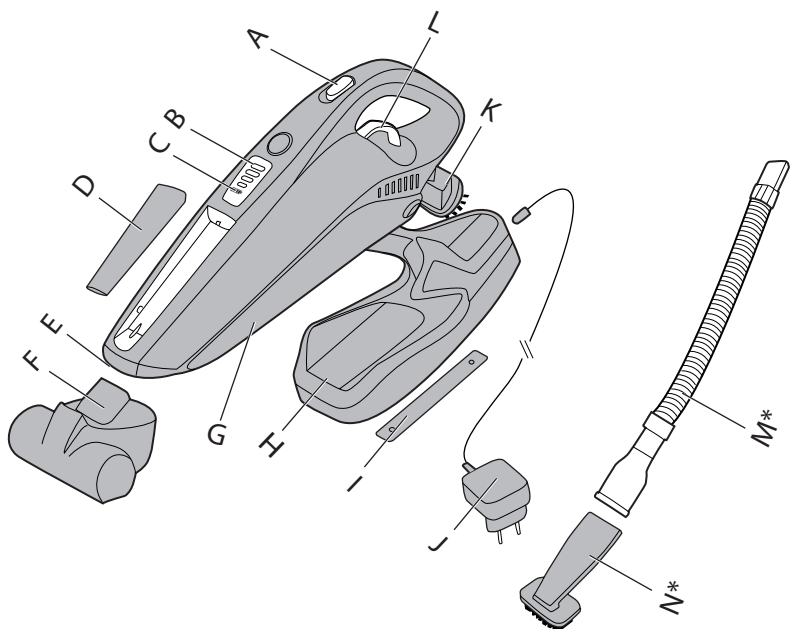

1



2

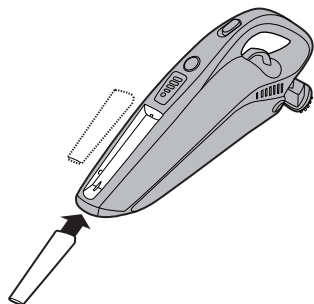

3

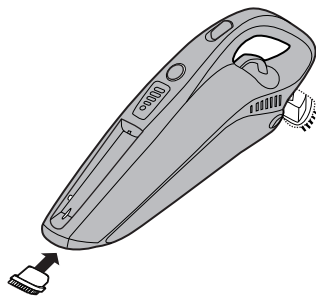

4

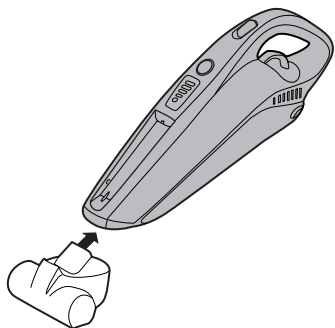

5



6

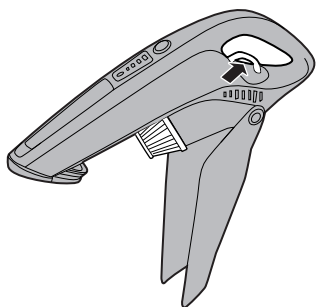

7

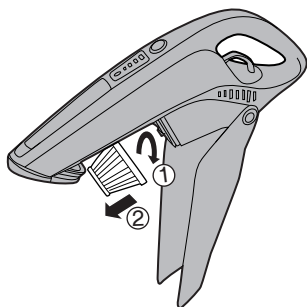

8

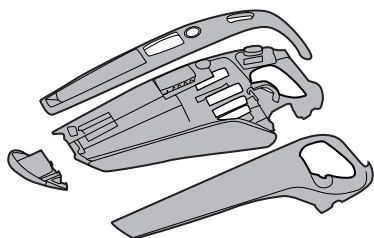

9

INSTRUCTIONS FOR SAFE USE

This appliance should only be used for domestic cleaning, as described in this user guide. Please ensure that this guide is fully understood before operating the appliance.

Always switch off and remove the charger from the socket before cleaning the appliance or any maintenance task.

This appliance can be used by children aged from 8 years and above and persons with reduced physical, sensory or mental capabilities or lack of experience and knowledge if they have been given supervision or instruction concerning use of the appliance in a safe way and understand the hazards involved. Children shall not play with the appliance. Cleaning and user maintenance shall not be made by children without supervision.

If the power cord is damaged stop using the appliance immediately. To avoid a safety hazard, an authorised Hoover service engineer must replace the power cord.

Never touch the charger with wet hands.

Use only the original charger supplied with the appliance.

Check that your supply voltage is the same as that stated on the charger.

Never charge the batteries in temperatures above 37°C or below 0°C.

Plug the charger in to suitable socket outlet and connect the charger cable to the **[H]** Charger Base. Ensure the product on/off switch button is at the "OFF" position, place the cleaner into the charger base, ensuring the shroud covers the back of the product.

For the cleaner with LED Display *. The charging LED indicator** will flash to advise that the product is charging. When the product is fully charged and is still positioned on the charger base, the icon will stop flashing and remain lit.

For the cleaner without LED Display*. The charging LED indicator** will illuminate red all the time to advise that the product is charging. When the product is fully charged and is still positioned on the charger base, the red led will remain on.

Before first use, charge your cleaner for at least 24 hours. Do return the appliance to the charger base after use to recharge the batteries. When charging the cleaner, the power switch must be off. If the operating time reduces after repeated use, let the cleaner run until it stops, then recharge for 24 hours and repeat this monthly for best results.

It is normal for the charger to become warm to the touch when charging.

Use only attachments, consumables or spares recommended or supplied by Hoover.

Do not pick up hard or sharp objects, matches, hot ashes, cigarette ends or other similar items.

Do not spray with or pick up flammable liquids, cleaning fluids, aerosols or their vapours.

Do not continue to use your appliance or charger if it appears faulty.

Hoover service: To ensure the continued safe and efficient operation of this appliance we recommend that any servicing or repairs are only carried out by an authorised Hoover service engineer.

Do not use the appliance to clean animals or people.

Keep hands, feet, loose clothing and hair away from rotating brushes.

Do frequently clean the dust cup and filter assembly.

Do not unplug the charger by pulling on the power cord.

Unplug the charger in the event of prolonged absence (holidays, etc.). Recharge appliance again before use as batteries may self discharge over increased periods of storage.

Static electricity: Some carpets can cause a small build up of static electricity. Any static discharge is not hazardous to health.

Do not use your appliance out of doors or on any wet surface or for wet pickup.

Do not replace the batteries with non-rechargeable batteries.

End of Product Life Battery Disposal

If the appliance is to be disposed of the batteries must first be removed. The appliance must be disconnected from the supply mains when removing the battery. Dispose of the batteries safely. Used batteries should be taken to a recycling station and not disposed of with household waste. To remove the batteries, please contact the Hoover Customer Centre or proceed according to the following instructions.

IMPORTANT: Always fully discharge the batteries before removal.

Run the cleaner until the batteries are completely empty.

Remove the front cover and top cover from the unit. Unscrew 7 screws and open the unit. Unscrew 6 screws and open the battery pack. Disconnect the cables and remove the batteries. Remove the wires which connect to the batteries one by one to make sure no short circuit.

NOTE: Should you experience any difficulty in dismantling the unit or for more detailed information on treatment, recovery and recycling of this appliance, please contact your local city office or your household waste disposal service.

FEATURES

- | | |
|----------------------------|-------------------------|
| A On/Off Switch** | H Charger Base |
| B LED Display* | I Cardboard Ruler |
| C LED Charging Indicator** | J Charger |
| D Removable Crevice Tool | K Dust Brush |
| E Suction Inlet | L Dust Bin Open Trigger |
| F Power Nozzle* | M Flexible Hose* |
| G Dust Bin Flap | N Crevice Brush* |

STORAGE/CHARGING

UNIT STORAGE

The product is designed to sit in the charging base on a flat surface or vertically if wall mounted. [1]
For tidy storage wrap excess cord on the back of the charging base and exit either side or bottom.

To Wall Mount (Tools required: Screwdriver and drill)

1. Place the cardboard ruler against the mounting surface. Mark the centres of the holes.
2. Move base then drill 4.8mm holes.
3. Fit wall plugs.
4. Position base into the insert screws, and move down to ensure the base is fixed firmly to the wall.

CHARGING & LED INDICATOR**

Ensure the product on/off switch** button is at the "OFF" position, then place the cleaner into the base, ensuring the shroud covers the back of the product.

For the cleaner with LED Display *. The charging LED indicator** will flash to advise that the product is charging. When the product is fully charged and is still positioned on the charger base, the icon will stop flashing and remain lit.

For the cleaner without LED Display *. The charging LED indicator** will illuminate red all the time to advise that the product is charging. When the product is fully charged and is still positioned on the charger base, the red led will remain on.

NOTE: Use only the charger supplied with your cleaner to recharge the unit.

IMPORTANT: Before first use, charge your cleaner for at least 24 hours. When charging the cleaner, the power switch must be off. It is normal for the charger to become warm to the touch when charging. If the operating time reduces after repeated use, let the cleaner run until it stops, then recharge for 24 hours and repeat this monthly for best results. Never charge the batteries in temperatures above 37°C or below 0°C.

HOW TO USE

1. Remove the cleaner from the storage base.
2. Push the switch** to 'ON' position to begin cleaning and to turn off move the switch** to the 'OFF' position.
3. For the cleaner with Power Nozzle*, push the switch** to "1" position to begin cleaning and to turn off move the switch** to the "0" position, push the switch** to "Power Nozzle Icon" to turn on the power nozzle.
4. Empty and clean the unit and filter after each use.
5. To empty the bin pull the bin open trigger, the dust bin flap will open and stop about 45 °position for debris to empty easily. [2]

IMPORTANT: For best results clean the filter after each use.

LED DISPLAY*

This cleaner is equipped with a LED display. When the product is on, the display will report following information:

Battery Level Indicator*:

- 4 bars = 100% charge
- 3 bars = 75% charge
- 2 bars = 50% charge
- 1 bar = 25% charge
- 0 bar <= 5% charge

*certain models only ** May vary according to model

ATTACHMENTS

Removable Crevice Tool

Fit the crevice tool onto the dust cup to clean corners and hard to reach areas. [3]

Dust Brush

Fit the dust brush onto the dust cup to clean keyboards and other delicate areas. [4]

Power Nozzle*

To use fit onto the container. Ideal for deep cleaning textile surfaces (i.e. sofas) and pet hair removal. Move it steadily backwards and forwards. Do not keep the power nozzle stationary while the brush is rotating. [5]

To clean – Detach nozzle from the container and then remove hair/threads collected on the brush with scissors if necessary.

Crevice Brush*

Insert one end of flexible hose into the Suction Inlet, and attach the Crevice Brush to the other end of the flexible hose. [6]

FILTER MAINTENANCE

1. Pull the trigger and the dust bin flap will open automatically. [7]
2. Rotate and remove the filter. [8]
3. The container may be cleaned using a wet cloth.
4. The filter should be washed in hand warm water DO NOT USE DETERGENTS. Make sure all are completely dry before replacing in your cleaner.
5. Replace the filter into the dust container and close the dust container flap.

End of Product Life Battery Disposal

If the cleaner is to be disposed of the batteries should be removed. Used batteries should be taken to a recycling station and not disposed with household waste.

IMPORTANT: Always fully discharge the batteries before removal.

Battery removal [9]

Remove the front cover and top cover from the unit. Unscrew 7 screws and open the unit. Unscrew 6 screws and open the battery pack. Disconnect the cables and remove the batteries.

NOTE: Should you experience any difficulties in dismantling the unit or for more detailed information about treatment, recovery and recycling of this product, please contact your local city office, your household waste disposal service.

IMPORTANT INFORMATION

Hoover spares and Consumables

Always replace parts with genuine Hoover spares. These are available from your local Hoover dealer or direct from Hoover. When ordering parts always quote your model number.

Cloth Filter	S103	35601645
Microfiber Filter	S105	35601646

The Environment:

The symbol on the product indicates that this product may not be treated as household waste. Instead it shall be handed over to the appliance collection point for recycling of electrical and electronic equipment. Disposal must be carried out in accordance with the local environmental regulations for waste disposal. For more detailed information about treatment, recovery and recycling of this product, please contact your local city office, your household waste disposal service or the shop where you purchased the product.



This product complies with the European Directives 2006/95/EC, 2004/108/EC and 2011/65/EC.

HOOVER Limited Pentrebach, Merthyr Tydfil, Mid Glamorgan CF48 4TU

YOUR GUARANTEE

The guarantee conditions for this appliance are as defined by our representative in the country in which it is sold. Details regarding these conditions can be obtained from the dealer from whom the appliance was purchased. The bill of sale or receipt must be produced when making any claim under the terms of this guarantee.

Subject to change without notice.

INSTRUCTIONS DE SÉCURITÉ D'UTILISATION

Cet appareil ne doit être utilisé que pour un nettoyage domestique, conformément à ce guide d'utilisation. Veuillez vous assurer que ces instructions sont parfaitement comprises avant d'utiliser l'appareil.

Il convient de toujours éteindre et mettre le chargeur hors tension avant d'entreprendre des opérations de nettoyage ou d'entretien de l'appareil.

Cet appareil peut être utilisé par des enfants âgés d'au moins 8 ans et par des personnes ayant des capacités physiques, sensorielles ou mentales réduites, ou n'ayant pas d'expérience ou de connaissances en la matière. Ces dernières doivent recevoir des instructions sur l'utilisation de l'appareil en toute sécurité et comprendre les risques impliqués. Les enfants ne doivent pas jouer avec l'appareil. Le nettoyage et l'entretien ne devraient pas être effectués par des enfants sans supervision.

Si le cordon d'alimentation est endommagé, arrêtez immédiatement d'utiliser l'appareil. Pour éviter les risques d'accident, un réparateur Hoover agréé doit remplacer le cordon d'alimentation.

Ne manipulez jamais le chargeur avec des mains mouillées.

Utilisez uniquement le chargeur d'origine qui vous a été fourni avec l'appareil. Vérifiez que la tension de l'alimentation est la même que celle indiquée sur le chargeur.

Ne rechargez jamais les batteries dans des températures de plus de 37°C ou en-dessous de 0°C.

Branchez le chargeur dans une prise adaptée et connectez le câble du chargeur **[H]** à la base de chargement. Assurez-vous que le commutateur marche/arrêt du produit est à la position « ARRÊT », placez l'aspirateur dans la base de chargement, tout en vous assurant que le tamis couvre l'arrière du produit.

Pour l'appareil équipé d'un écran LED*. L'indicateur LED de charge** va clignoter pour vous faire savoir que le produit est en cours de charge. Quand le produit est complètement chargé et est encore positionné sur la base de chargement, l'icône s'arrête de clignoter et reste allumée.

Pour l'appareil sans écran LED*. La lumière rouge de l'indicateur LED de charge** brillera en permanence pour vous faire savoir que le produit est en cours de charge. Lorsque le produit sera complètement rechargé et toujours positionné sur la base de chargement, la DEL restera allumée.

Avant la première utilisation, rechargez votre aspirateur pendant au moins 24 heures. Ne remettez pas l'appareil sur la base du chargeur après l'utilisation afin de recharger les piles. Lors du chargement de l'aspirateur, le commutateur d'arrêt/de démarrage doit être sur arrêt. Si le temps d'opération se réduit après un usage répété, laissez l'aspirateur marcher jusqu'à ce qu'il s'éteigne, rechargez le alors pendant 24 heures et répétez cela une fois par mois afin d'obtenir les meilleurs résultats.

Il est normal pour le chargeur de devenir chaud au toucher lorsqu'il est en train de charger.

N'utilisez que les accessoires, les consommables et les pièces de rechange recommandés ou fournis par Hoover.

N'aspirez pas d'objets durs ou tranchants, d'allumettes, de cendres chaudes, de mégots de cigarettes ou d'autres objets similaires.

Ne pulvérisiez ou n'aspirez pas des liquides inflammables, des produits d'entretien liquides, des aérosols ou leurs vapeurs.

Ne continuez pas à utiliser votre appareil ou votre chargeur s'il semble défectueux.

Service Hoover : Pour assurer l'utilisation sûre et efficace de cet appareil, nous recommandons de n'en confier l'entretien et les réparations qu'à un réparateur Hoover agréé.

N'utilisez pas l'appareil sur des personnes ou des animaux.

Maintenez les mains, pieds, vêtements lâches et cheveux à distance des brosses rotatives.

Nettoyez fréquemment l'assemblage de filtre et le bac à poussière.

Ne pas débrancher en tirant sur le cordon d'alimentation.

Débranchez le chargeur en cas d'absence prolongée (vacances, etc.). Rechargez l'appareil de nouveau avant de l'utiliser car les batteries peuvent se décharger toutes seules si elles sont stockées pendant longtemps.

Électricité statique : Certains tapis peuvent entraîner une petite accumulation d'électricité statique. Les décharges d'électricité statique ne sont pas dangereuses pour la santé.

N'utilisez pas votre appareil à l'extérieur, sur une surface humide ou pour un ramassage humide.

Ne remplacez pas les batteries avec des batteries non rechargeables.

Mise au rebut de la batterie en fin de vie de l'appareil

Si vous mettez l'appareil au rebut, il convient de retirer les batteries d'abord. L'appareil ne doit pas être branché au secteur lorsque vous retirez les batteries. Mettez les batteries au rebut de manière sûre. Des batteries usées doivent être amenées à un point de recyclage et non pas être éliminées avec les ordures ménagères. Pour retirer les batteries, veuillez contacter le centre d'assistance Hoover ou suivez les instructions suivantes.

IMPORTANT : Déchargez toujours complètement les piles avant de les retirer. Faites fonctionner le nettoyeur jusqu'à ce que les batteries soient complètement vides.

Enlevez le couvercle avant et le couvercle supérieur de l'unité. Dévissez 7 vis et ouvrez l'unité. Dévissez 6 vis et ouvrez le bloc batterie. Déconnectez les câbles et retirez les piles. Retirez les fils qui sont reliés aux batteries, l'un après l'autre pour vous assurer d'éviter un court-circuit.

NOTE : Si vous rencontrez des difficultés en démontant l'unité ou si vous souhaitez obtenir de plus amples informations concernant le traitement, la récupération et le recyclage de cet appareil, veuillez contacter les services de voirie locaux ou un service de traitement des ordures ménagères.

CARACTERISTIQUES

A	Commutateur Marche/Arrêt.**	H	Base de recharge
B	Affichage LED*	I	Règle carton
C	Indicateur de charge par LED**	J	Chargeur
D	Suceur plat amovible	K	Brosse meuble
E	Entrée d'aspiration	L	Gâchette d'ouverture du récipient à poussière
F	Brosse électrique*	M	Tuyau flexible*
G	Volet du bac à poussière	N	Brosse plate*

RANGEMENT/CHARGE

STOCKAGE DE L'APPAREIL

Le produit est désigné pour asseoir dans la base de chargement sur une surface plane ou verticale, si monté au mur. [1]
Pour une base de stockage bien rangée, passer la corde en excès au dos de la base de chargement et sortie par les deux côtés ou par le bas.

Pour le montage au mur (Outils exigés : Tournevis et perceuse)

1. Placer la règle carton contre la surface à monter. Marquez les centres des trous.
2. Déplacez la base puis creusez des trous de 4,8 mm.
3. Ajuster prises murales.
4. Positionner la base dans les vis d'insertion et bouger vers le bas afin de s'assurer que la base est bien fixée au mur.

INDICATEUR DE CHARGE ET LED**

Assurez-vous que le commutateur** marche/arrêt du produit est à la position « ARRÊT », puis placez l'aspirateur dans la base tout en vous assurant que le tamis couvre l'arrière du produit.

Pour l'appareil équipé d'un écran LED*. L'indicateur LED de charge** va clignoter pour vous faire savoir que le produit est en cours de charge. Quand le produit est complètement chargé et est encore positionné sur la base de chargement, l'icône s'arrête de clignoter et reste allumée.

Pour l'appareil sans écran LED*. La lumière rouge de l'indicateur LED de charge** brillera en permanence pour vous faire savoir que le produit est en cours de charge. Lorsque le produit sera complètement rechargé et toujours positionné sur la base de chargement, la DEL restera allumée.

NOTE : Utilisez uniquement le chargeur livré avec l'appareil afin de recharger votre unité.

IMPORTANT : Avant la première utilisation, rechargez votre aspirateur pendant au moins 24 heures. Lors du chargement de l'aspirateur, le commutateur d'arrêt/de démarrage doit être sur arrêt. Il est normal pour le chargeur de devenir chaud au toucher lorsqu'il est en train de charger. Si le temps d'opération se réduit après un usage répété, laissez l'aspirateur marcher jusqu'à ce qu'il s'éteigne, rechargez le alors pendant 24 heures et répétez cela une fois par mois afin d'obtenir les meilleurs résultats. Ne rechargez jamais les batteries dans des températures de plus de 37°C ou en-dessous de 0°C.

MODE D'EMPLOI

1. Séparez l'aspirateur de la base de stockage.
2. Poussez le commutateur** à la position « MARCHE » pour commencer le nettoyage et pour l'arrêter, placez le commutateur** à la position « ARRÊT ».
3. Si l'aspirateur est équipé de la brosse électrique*, poussez le commutateur** à la position « 1 » pour commencer le nettoyage et pour l'arrêter, placez le commutateur** à la position « 0 », poussez le commutateur** à la position « Icône de la brosse électrique » pour mettre en marche la brosse électrique.
4. Videz et nettoyez l'appareil et le filtre après chaque utilisation.
5. Afin de vider le récipient à poussière, appuyez sur la détente, le volet s'ouvrira et s'arrêtera en position d'environ 45° pour que le récipient se vide facilement. [2]

IMPORTANT : Nettoyez le filtre après chaque utilisation afin d'obtenir les meilleurs résultats.

AFFICHAGE LED*

Cet appareil est équipé d'un écran LED. Quand l'appareil est allumé, l'écran vous donne les informations suivantes :

Indicateur de niveau de la batterie* :

- 4 lignes = charge à 100%
- 3 lignes = charge à 75%
- 2 lignes = charge à 50%
- 1 ligne = charge à 25%
- 0 ligne <= charge à 5%

***Sur certains modèles uniquement ** Peut varier selon le modèle**

ACCESSOIRES

Suceur plat amovible

Fixez le suceur plat sur le bouchon antipoussière pour nettoyer les coins et les endroits difficilement accessibles. [3]

Brosse meuble

Fixez la brosse meuble sur le bouchon antipoussière pour nettoyer les claviers et d'autres endroits délicats. [4]

Brosse électrique*

Pour l'utiliser, fixez-le sur le récipient. Idéal pour le nettoyage en profondeur des surfaces textiles (c.-à-d. les canapés) et pour le retrait de poils d'animaux domestiques. Faites-le avancer et reculer de façon régulière. Ne laissez pas la brosse électrique fixe lorsque la brosse tourne. [5]

Pour nettoyer – Détachez la brosse du récipient, puis retirez les cheveux/fils rassemblés sur la brosse à l'aide de ciseaux, si nécessaire.

Brosse plate*

Insérez une extrémité du tuyau flexible dans l'entrée d'aspiration et fixez la brosse plate à l'autre extrémité du tuyau flexible. [6]

ENTRETIEN DU FILTRE

1. Tirez la gâchette et la trappe du bac à poussière s'ouvrira automatiquement. [7]
2. Tournez le filtre et retirez-le. [8]
3. Le récipient peut être nettoyé à l'aide d'un chiffon humide.
4. Le filtre devrait être nettoyé avec de l'eau chaude. N'UTILISEZ PAS DE DETERGENTS. Assurez-vous que tous les éléments soient complètement secs avant de les remettre dans votre aspirateur.
5. Remettez le filtre dans le bac à poussière et fermez le volet du bac à poussière.

Mise au rebut de la batterie en fin de vie de l'appareil

Si l'aspirateur doit être éliminé, les piles doivent être retirées. Des piles usées doivent être amenées à un point de recyclage et non pas être éliminées avec les ordures ménagères.

IMPORTANT : Déchargez toujours complètement les piles avant de les retirer.

Retrait des batteries [9]

Enlevez le couvercle avant et le couvercle supérieur de l'unité. Dévissez 7 vis et ouvrez l'unité. Dévissez 6 vis et ouvrez le bloc batterie. Déconnectez les câbles et retirez les piles.

NOTE : Si vous rencontrez quelque difficulté que ce soit lors du démantèlement de l'unité ou si vous souhaitez avoir des informations plus détaillées concernant le traitement, le recouvrement et le recycling de ce produit, veuillez contacter votre bureau local de ville, votre service d'élimination d'ordures ménagères.

INFORMATIONS IMPORTANTES

Pièces détachées et consommables Hoover

Toujours remplacer les pièces par des pièces détachées de la marque Hoover. Celles-ci sont disponibles auprès de votre revendeur Hoover. Lors de la commande de pièces, veuillez toujours préciser le numéro de votre modèle.

Filtre en tissu S103 35601645

Filtre en microfibre S105 35601646

Environnement :

Le symbole figurant sur le produit indique qu'il ne peut pas être mis au rebut avec les ordures ménagères. Vous devez le déposer dans un centre de recyclage des déchets électriques et électroniques. La mise au rebut doit être effectuée conformément à la réglementation locale en matière de déchets. Pour obtenir des compléments d'information sur le traitement, la récupération et le recyclage de ce produit, merci de contacter votre municipalité, le service local des ordures ménagères ou le lieu d'achat du produit.



Ce produit est conforme aux directives européennes 2006/95/CE, 2004/108/CE et 2011/65/CE.

HOOVER Limited Pentrebach, Merthyr Tydfil, Mid Glamorgan CF48 4TU

VOTRE GARANTIE

Les conditions de garantie de cet appareil sont définies par notre représentant dans le pays où il est vendu et peuvent être obtenues auprès de votre revendeur. Les détails concernant ces conditions peuvent être obtenues auprès du revendeur auprès duquel l'appareil a été acheté. La facture d'achat ou le reçu doivent être présentés pour toutes réclamations relevant des conditions de cette garantie.

Ces conditions peuvent être modifiées sans préavis.

HINWEISE FÜR DIE SICHERE BENUTZUNG

Dieses Gerät ist nur zum Gebrauch im Haushalt und nicht für gewerbliche Zwecke bestimmt. Sie sollten das Gerät ausschließlich gemäß den Angaben in dieser Bedienungsanleitung verwenden. Vor dem Gebrauch des Gerätes muss die vorliegende Bedienungsanleitung vollständig gelesen und verstanden worden sein. Schalten Sie das Gerät immer aus und ziehen den Stecker des Ladegerätes, bevor Sie das Gerät reinigen oder irgendwelche Wartungsarbeiten durchführen. Dieses Gerät darf von Kindern ab 8 Jahren sowie körperlich, geistig oder sensorisch behinderten Personen bzw. Personen ohne Erfahrung und Kenntnisse im Gebrauch nur unter Aufsicht oder unter Anleitung für die sichere Benutzung und den damit verbundenen Gefahren benutzt werden. Kinder sollten nicht unbeaufsichtigt mit dem Gerät spielen. Reinigungs- und Wartungsarbeiten dürfen von Kindern nur unter Aufsicht ausgeführt werden. Ist das Netzkabel beschädigt, darf das Gerät NICHT mehr benutzt werden. Im Falle eines Defektes, darf das Netzkabel nur durch einen autorisierten Hoover-Kundendiensttechniker ausgetauscht werden.

Berühren Sie das Ladegerät niemals mit nassen Händen.

Verwenden Sie nur das Originalladegerät, das mit dem Gerät geliefert wurde. Stellen Sie sicher, dass die Versorgungsspannung mit der auf dem Ladegerät angegebenen Spannung übereinstimmt.

Akkus niemals bei Temperaturen über 37°C oder unter 0°C aufladen!

Stecken Sie das Ladegerät in eine geeignete Steckdose und verbinden Sie das Ladekabel mit der **[H]** Ladestation. Stellen Sie sicher, dass der Hauptschalter auf dem Gerät sich in der Stellung „OFF“ (AUS) befindet und stellen Sie den Staubsauger auf die Ladestation. Dabei ist darauf zu achten, dass die Ummantelung die Rückseite des Gerätes bedeckt.

Für Staubsauger mit LED-Anzeige*. Die LED-Ladekontrollleuchte** blinkt, um anzuzeigen, dass das Gerät aufgeladen wird. Wenn das Gerät vollständig aufgeladen ist und sich weiterhin auf der Ladestation befindet, hört das Symbol auf zu blinken und leuchtet dauerhaft.

Für Staubsauger ohne LED-Anzeige*. Die LED-Ladekontrollleuchte** leuchtet rot, um anzuzeigen, dass das Gerät aufgeladen wird. Wenn das Gerät vollständig aufgeladen ist und sich weiterhin auf der Ladestation befindet, leuchtet die rote LED-Kontrollleuchte weiter.

Laden Sie die Akkus des Gerätes vor der ersten Benutzung mindestens 24 Stunden lang auf. Schließen Sie das Gerät nach der Benutzung wieder an die Ladevorrichtung an, um die Batterien wieder aufzuladen. Zum Aufladen muss der Netzschalter des Staubsaugers auf AUS (OFF) geschaltet sein. Sollte die Betriebszeit nach häufigem Einsatz verkürzen, das Gerät solange benutzen, bis die Akkus völlig entleert sind und anschließend min. 24 Stunden aufladen (für optimale Ergebnisse diesen Vorgang monatlich wiederholen).

Es ist normal, dass sich das Ladegerät während des Ladevorgangs erwärmt. Verwenden Sie nur Zubehör, Verbrauchsmaterial oder Ersatzteile, die von Hoover empfohlen oder geliefert werden.

Vermeiden Sie es, harte oder scharfe Gegenstände, Streichhölzer, heiße Asche, Zigarettenkippen oder Ähnliches aufzusaugen.

Niemals entzündliche Flüssigkeiten, Reinigungsmittel, Aerosole oder deren Dämpfe auf das Gerät sprühen oder damit aufsaugen.

Stellen Sie die Verwendung des Gerätes oder des Ladegerätes ein, wenn ein Defekt vermutet wird.

Hoover-Kundendienst: Um auf Dauer den sicheren und effizienten Betrieb dieses Gerätes zu gewährleisten, empfehlen wir, Wartungs- und Reparaturarbeiten ausschließlich von einem zugelassenen Hoover-Kundendiensttechniker durchführen zu lassen.

Benutzen Sie das Gerät nicht zur Reinigung von Menschen oder Tieren.

Hände, Füße, lose Kleidung und Haare von den rotierenden Bürsten fernhalten.

Reinigen Sie regelmäßig den Staubbehälter und die Filter.

Ziehen Sie den Netzstecker des Ladegerätes NIEMALS durch Ziehen am Kabel heraus.

Ziehen Sie im Fall einer längeren Abwesenheit, z.B. Urlaub usw. den Stecker des Ladegerätes aus der Steckdose. Laden Sie nach einer längeren Zeit der Lagerung/Nichtbenutzung das Gerät vor der erneuten Benutzung wieder komplett auf, da sich die Akkus von selber entladen können.

Statische Aufladung: Manche Teppiche können die Bildung statischer Elektrizität verursachen, die jedoch sehr gering und bei Entladung nicht gesundheitsschädlich ist.

Benutzen Sie das Gerät nicht im Freien, auf nassen Oberflächen oder zur Aufnahme von nassen Materialien.

Ersetzen Sie die Akkus nicht durch Einwegbatterien.

Entsorgung der Akkus am Ende der Produktlebensdauer

Wenn das Gerät entsorgt wird, müssen zuvor die Akkus entfernt werden. Das Gerät muss von der Stromnetz getrennt sein, wenn die Akkus entnommen werden. Entsorgen Sie die Akkus ordnungsgemäß. Gebrauchte Akkus sollten zum Recycling zurückgegeben und nicht mit dem Hausmüll entsorgt werden. Um die Akkus herauszunehmen, wenden Sie sich bitte an das Hoover-Kundendienst oder führen Sie folgende Schritte aus.

WICHTIG: Entladen Sie die Akkus zunächst vollständig, bevor Sie diese herausnehmen und vergewissern sich, dass das Ladegerät nicht angeschlossen ist. Lassen Sie dafür das Gerät laufen bis die Akkus vollständig entladen sind.

Nehmen Sie die Abdeckungen vorne und oben vom Gerät ab. Die 7 Schrauben lösen und das Gerät öffnen. Lösen Sie die 6 Schrauben und öffnen Sie das Batteriefach. Trennen Sie die Kabel und entfernen Sie die Batterien. Entfernen Sie die Kabel, die die Batterien miteinander verbinden, um sicherzustellen, dass kein Kurzschluss auftreten kann.

HINWEIS: Sollten Sie irgendwelche Schwierigkeiten beim Auseinandernehmen des Gerätes haben oder detailliertere Informationen zur Behandlung, Reparatur oder zum Recyceln des Gerätes benötigen, kontaktieren Sie bitte Ihre Stadtverwaltung oder den lokalen Entsorgungsdienst für Haushaltsabfälle.

AUSSTATTUNG

A	EIN-/AUS-Schalter**	H	Ladestation
B	LED-Anzeige*	I	Kartonschablone
C	Ladezustandsanzeige (LED)**	J	Ladegerät
D	Abnehmbare Fugendüse	K	Möbelpinsel
E	Ansaugöffnung	L	Staubbehälteröffnungstaste
F	Angetriebene Bodendüse*	M	Flexibler Saugschlauch*
G	Staubbehälterklappe	N	Fugenbürste*

AUFBEWAHRUNG / LADEN

AUFBEWAHRUNG DES GERÄTES

Das Gerät wurde entwickelt, um auf der Ladestation auf einer ebenen Oberfläche oder vertikal an die Wand montiert aufbewahrt zu werden. [1]

Unbenötigte Kabellänge sorgfältig hinten an der Ladestation aufwickeln und entweder seitlich oder durch den Boden führen.

Wandmontage (Benötigtes Werkzeug: Schraubendreher und Bohrer)

1. Drücken Sie die Kartonschablone gegen die Oberfläche, auf der die Ladestation montiert werden soll. Bohrlöcher vorkmarkieren.
2. Nehmen Sie die Station ab und bohren Sie Löcher mit einem Durchmesser von 4,8 mm.
3. Setzen Sie Dübel ein.
4. Positionieren Sie die Station auf die Einsteckschrauben und drücken Sie die Station nach unten, bis sie fest an der Wand sitzt.

LADE- UND LED-ANZEIGE**

Stellen Sie sicher, dass der sich Hauptschalter** auf dem Gerät in der Stellung „OFF“ (AUS) befindet und stellen Sie den Staubsauger auf die Station, wobei darauf zu achten ist, dass die Ummantelung die Rückseite des Gerätes abdeckt.

Für Staubsauger mit LED-Anzeige*. Die LED-Ladekontrollleuchte** blinkt, um anzuzeigen, dass das Gerät aufgeladen wird. Wenn das Gerät vollständig aufgeladen ist und sich weiterhin auf der Ladestation befindet, hört das Symbol auf zu blinken und leuchtet dauerhaft.

Für Staubsauger ohne LED-Anzeige*. Die LED-Ladekontrollleuchte** leuchtet rot, um anzuzeigen, dass das Gerät aufgeladen wird. Wenn das Gerät vollständig aufgeladen ist und sich weiterhin auf der Ladestation befindet, leuchtet die rote LED-Kontrollleuchte weiter.

HINWEIS: Verwenden Sie zum Aufladen nur das mit dem Gerät mitgelieferte Ladegerät.

WICHTIG: Laden Sie die Akkus des Gerätes vor der ersten Benutzung mindestens 24 Stunden lang auf. Zum Aufladen muss der Netzschalter des Staubsaugers auf AUS (OFF) geschaltet sein. Es ist normal, dass sich das Ladegerät während des Ladevorgangs erwärmt. Sollte die Betriebszeit nach häufigem Einsatz verkürzen, das Gerät solange benutzen, bis die Akkus völlig entleert sind und anschließend min. 24 Stunden aufladen (für optimale Ergebnisse diesen Vorgang monatlich wiederholen). Akkus niemals bei Temperaturen über 37°C oder unter 0°C aufladen!

BEDIENUNG

1. Nehmen Sie den Staubsauger von der Ladestation.
2. Drücken Sie den Schalter** auf die Stellung „ON“ (EIN), um mit der Reinigung zu beginnen, und schalten Sie danach den Schalter** auf die Position „OFF“ (AUS).
3. Drücken Sie beim Staubsauger mit Turbobodendüse den Schalter** auf die Position „1“, um mit der Reinigung zu beginnen, und schieben Sie den Schalter** zum Ausschalten auf die Position „0“ und drücken Sie den Schalter** auf das „Symbol der Turbobodendüse“, um die Turbobodendüse auszuschalten.
4. Entleeren und reinigen Sie das Gerät und den Filter nach jedem Einsatz.
5. Zum Entleeren des Staubbehälters ziehen Sie an der Öffnungstaste des Staubbehälters, wodurch sich die Staubbehälterklappe öffnet und in einer 45°-Position für die leichte Entleerung des Schmutzes verbleiben wird. [2]

WICHTIG: Um optimale Ergebnisse zu erzielen, Filter nach jedem Einsatz reinigen.

LED-ANZEIGE*

Das Gerät ist mit einer LED-Anzeige ausgestattet. Wenn das Gerät eingeschaltet ist, werden folgende Informationen angezeigt:

Akkuladezustandsanzeige*:

- 4 Balken = 100% geladen
- 3 Balken = 75% geladen
- 2 Balken = 50% geladen
- 1 Balken = 25% geladen
- 0 Balken <= 5% geladen

*Geräteausstattung ist modellabhängig ** Je nach Modell unterschiedlich

ZUBEHÖRTEILE

Abnehmbare Fugendüse

Stecken Sie die Fugendüse auf den Staubbehälter, um Ecken und schwer zugängliche Bereiche zu reinigen. [3]

Möbelpinsel

Stecken Sie den Möbelpinsel auf den Staubbehälter, um Tastaturen und andere empfindliche Oberflächen zu reinigen. [4]

Angetriebene Bodendüse*

Für den Gebrauch auf dem Staubbehälter befestigen. Ideal für die Reinigung von Textiloberflächen (z. B. Sofas) und zum Entfernen von Tierhaaren. Bewegen Sie ihn kontinuierlich rückwärts und vorwärts. Halten Sie die angetriebene Bodendüse bei sich drehender Bürstwalze nicht fest. [5]

Zum Reinigen – Nehmen Sie die Düse vom Behälter ab und entfernen Sie danach die sich auf der Bürste angesammelten Haare/Fäden. Nehmen Sie bei Bedarf eine Schere zu Hilfe.

Fugenbürste*

Stecken Sie ein Ende des flexiblen Saugschlauchs in die Ansaugöffnung und befestigen Sie die Fugenbürste am anderen Ende vom flexiblen Saugschlauch. [6]

FILTERWARTUNG

1. Ziehen Sie an der Öffnungstaste. Die Staubbehälterklappe öffnet sich dadurch automatisch. [7]
2. Drehen Sie den Filter und nehmen ihn heraus. [8]
3. Der Staubbehälter darf mit einem feuchten Tuch gereinigt werden.
4. Der Filter sollte mit handwarmem Wasser ausgewaschen werden. VERWENDEN SIE HIERZU KEINE REINIGUNGSMITTEL. Stellen Sie sicher, dass alle Teile vollständig abgetrocknet sind, bevor Sie diese wieder in Ihren Staubsauger einsetzen.
5. Setzen Sie den Filter wieder in den Staubbehälter ein und schließen Sie die Staubbehälterklappe.

Entsorgung der Akkus am Ende der Produktlebensdauer

Vor Entsorgung des Gerätes zuerst die Akkus entfernen. Gebrauchte Akkus müssen an einer zugelassenen Sammelstelle abgegeben werden und dürfen nicht mit dem Hausmüll entsorgt werden.

WICHTIG: Entladen Sie die Akkus vor dem Herausnehmen immer ganz.

Entnahme der Akkuszellen [9]

Nehmen Sie die Abdeckungen vorne und oben vom Gerät ab. Die 7 Schrauben lösen und das Gerät öffnen. Lösen Sie die 6 Schrauben und öffnen Sie das Batteriefach. Trennen Sie die Kabel und entfernen Sie die Batterien.

HINWEIS: Sollten Sie genauere Informationen über die Müllbehandlung und das Recycling dieses Produktes wünschen, wenden Sie sich bitte an Ihre zuständige Stadtbehörde oder Ihre Müllentsorgung.

WICHTIGE INFORMATIONEN

Hoover-Ersatzteile und Verbrauchsmaterial

Verwenden Sie stets Originalersatzteile von Hoover. Diese sind über den Hoover-Kundendienst erhältlich. Geben Sie bei der Bestellung von Ersatzteilen bitte stets die komplette 16stellige Matrikelnummer (Typenplakette auf der Geräteunterseite bzw. der Ladestation) Ihres Gerätemodells an.

Textildauerfilter S103 35601645

Mikrofaserfilter S105 35601646

Umweltschutz:

Das am Produkt angebrachte Symbol gibt an, dass dieses Produkt nicht als Hausmüll behandelt werden darf, sondern an einer entsprechenden Sammelstelle für das Recycling von elektrischen und elektronischen Geräten zu entsorgen ist. Die Entsorgung ist in Übereinstimmung mit allen geltenden Vorschriften für die umweltgerechte Abfallentsorgung vorzunehmen. Ausführlichere Informationen über die Müllbehandlung und das Recycling dieses Produktes erhalten Sie von der zuständigen Umweltbehörde, der Müllentsorgungstelle Ihrer Kommune oder dem Händler, bei dem Sie das Produkt erworben haben.



Dieses Gerät erfüllt die Europäischen Richtlinien 2006/95/EG, 2004/108/EG und 2011/65/EG.

HOOVER Limited Pentrebach, Merthyr Tydfil, Mid Glamorgan CF48 4TU

GARANTIEERKLÄRUNG

Die Garantiebestimmungen für dieses Gerät entsprechen den Richtlinien des Landes, in dem Sie das Gerät erworben haben. Weitere Einzelheiten dazu erhalten Sie vom Händler, bei dem Sie das Gerät erworben haben oder aus dem roten Garantieheft, das der Verpackung beiliegt. Bitte bewahren Sie den Kaufbeleg sorgfältig auf, denn er wird für eventuell auftretende Garantieansprüche benötigt. Änderungen vorbehalten.

ISTRUZIONI PER UN USO SICURO

Questo apparecchio deve essere utilizzato esclusivamente in ambito domestico per interventi di pulizia, secondo le istruzioni riportate nel presente documento. Accertarsi di aver compreso le istruzioni prima di mettere in funzione l'apparecchio.

Prima di procedere alla pulizia dell'apparecchio o effettuare qualsiasi operazione di manutenzione, spegnerlo sempre e rimuovere il caricatore dalla presa.

Questo elettrodomestico non è destinato a essere utilizzato da persone dalle ridotte capacità fisiche, sensoriali o mentali (bambini inclusi), senza una adeguata assistenza o controllo da parte di una persona adulta responsabile della loro sicurezza. Controllare che i bambini non giochino con l'apparecchio. Pulizia e manutenzione non possono essere eseguite da bambini senza sorveglianza da parte di una persona responsabile.

Se il cavo di alimentazione è danneggiato, interrompere immediatamente l'utilizzo dell'apparecchio. Per evitare pericoli, il cavo di alimentazione dovrà essere sostituito da un tecnico del servizio assistenza autorizzato Hoover.

Non toccare mai il caricatore con le mani bagnate.

Per ricaricare l'apparecchio, usare solo il caricatore in dotazione.

Controllare che i dati indicati sul caricatore corrispondano alla vostra tensione di alimentazione.

Mai caricare le batterie a temperature superiori ai 37 °C o inferiori a 0 °C.

Inserire la spina del caricatore in una presa adatta e collegare il cavo del caricatore alla base di ricarica **[H]**. Controllare che l'interruttore on/off dell'apparecchio sia in posizione "OFF", quindi posizionare l'apparecchio sulla base controllando che la parte posteriore dell'apparecchio si inserisca perfettamente nella base.

Per apparecchi con Display* a LED. L'indicatore** LED di ricarica si accenderà per avvisare che l'apparecchio è in ricarica. Quando l'apparecchio è completamente carico, l'icona smette di lampeggiare, ma rimane accesa fino a quando il caricatore è collegato.

Per apparecchi senza Display* a LED. L'indicatore LED rosso di ricarica si accenderà per avvisare che l'apparecchio è in ricarica. Quando l'apparecchio è completamente carico ed è ancora posizionato sulla base di ricarica, il led rosso rimane acceso.

Al primo utilizzo ricaricare completamente l'apparecchio per almeno 24 ore. Dopo l'uso riportare l'apparecchio alla base di ricarica per ricaricare le batterie. Durante la ricarica l'apparecchio deve essere spento. Se dopo più utilizzi il tempo di funzionamento si riduce, far funzionare l'apparecchio fino all'arresto, quindi ricaricare per 24 ore e ripetere questa operazione mensilmente per ottenere risultati migliori.

È normale che il caricatore si scaldi mentre lavora.

Utilizzare solo accessori o parti di consumo e di ricambio consigliati o forniti da

HOOVER.

Non aspirare oggetti solidi o appuntiti, fiammiferi, ceneri calde, mozziconi di sigaretta o similari.

Non vaporizzare o aspirare liquidi infiammabili, detergenti, aerosol o i loro vapori.

Non continuare a utilizzare l'apparecchio o il caricatore in caso di presunto guasto.

Assistenza Hoover: per garantire un funzionamento sempre sicuro ed efficiente dell'apparecchiatura, si consiglia di fare eseguire eventuali interventi di assistenza o di riparazione dai tecnici del servizio assistenza autorizzato Hoover.

Non utilizzare l'apparecchio per l'igiene della persona o degli animali.

Tenere le mani, i piedi, i capi di abbigliamento non attillati e i capelli lontani dalle spazzole rotanti.

Pulire frequentemente il contenitore raccogli-polvere e il gruppo filtro.

Non scollegare il caricatore tirando il cavo.

Scollegare il caricatore in caso di assenza prolungata (ferie, ecc.). Dopo lunghi periodi di inutilizzo ricaricare l'apparecchio perchè le batterie potrebbero essersi scaricate automaticamente.

Elettricità statica: Alcuni tappeti possono produrre un piccolo accumulo di elettricità statica. Le cariche di elettricità statica non sono pericolose per la salute.

Non utilizzare l'apparecchio all'aperto, su superfici bagnate o per aspirare liquidi.

Non sostituire le batterie con batterie non ricaricabili

Disposizioni sullo smaltimento della batteria a fine vita dell'apparecchio

Se l'apparecchio è da smaltire, le batterie devono prima essere rimosse. Rimuovere la batteria solo quando l'apparecchio è scollegato dalla rete di alimentazione. Smaltire le batterie in sicurezza. Le batterie usate devono essere riposte in un centro di riciclaggio e non smaltite con i rifiuti domestici. Per rimuovere le batterie, si prega di contattare il Centro Servizi per Assistenza Clienti Hoover o procedere in base alle seguenti istruzioni.

IMPORTANTE: Scaricare sempre completamente le batterie prima della rimozione ed assicurarsi che il caricatore sia scollegato.

Procedere con la pulizia fino a quando le batterie sono completamente scariche.

Togliere il coperchio frontale e il coperchio superiore dell'unità. Svitare le 7 viti ed aprire l'unità. Svitare le 6 viti ed aprire il vano batteria. Scollegare i cavi e rimuovere le batterie. Rimuovere i fili collegati alle batterie ad uno ad uno per evitare corto circuiti.

NOTA: Se si riscontrano difficoltà a smantellare l'unità o per informazioni più dettagliate sul trattamento, recupero e riciclaggio di questo apparecchio, si prega di contattare l'ufficio comunale per il servizio smaltimento rifiuti.

CARATTERISTICHE

A	Interruttore accensione/spengimento On/Off**	H	Base di ricarica
B	Display LED*	I	Dima in cartone
C	LED indicatore di ricarica**	J	Caricatore
D	Bocchetta removibile per fessure	K	Spazzola a pennello
E	Bocchetta di aspirazione	L	Levetta per apertura contenitore raccogli polvere
F	Spazzola Elettrica*	M	Tubo flessibile*
G	Sportello contenitore raccogli polvere	N	Spazzola piatta*

RIPORRE IL PRODOTTO/CARICA

STOCCAGGIO UNITÀ

Il prodotto è progettato per essere riposto nella base di ricarica, su una superficie piana o verticale, se montato a parete. [1]
Per riporre l'apparecchio in maniera ordinata, avvolgere il cavo in eccesso sulla parte posteriore della base di ricarica facendolo uscire o lateralmente o dal fondo.

Montaggio a parete (Attrezzi necessari: trapano e cacciavite)

1. Posizionare la dima in cartone sulla superficie su cui sarà installata la base dell'apparecchio. Contrassegnare il centro dei fori.
2. Spostare la base e praticare fori da 4,8 mm.
3. Inserire i tasselli.
4. Posizionare la base nei tasselli e muoverla verso il basso per assicurarsi che sia fissata saldamente alla parete.

RICARICA ED INDICATORE LED**

Controllare che l'interruttore** on/off dell'apparecchio sia in posizione "OFF", quindi posizionare l'apparecchio sulla base controllando che la parte posteriore dell'apparecchio si inserisca perfettamente nella base.

Per apparecchi con Display* a LED. L'indicatore** LED di ricarica si accenderà per avvisare che l'apparecchio è in ricarica. Quando l'apparecchio è completamente carico, l'icona smette di lampeggiare, ma rimane accesa fino a quando il caricatore è collegato.
Per apparecchi senza Display* a LED. L'indicatore LED rosso di ricarica si accenderà per avvisare che l'apparecchio è in ricarica. Quando l'apparecchio è completamente carico ed è ancora posizionato sulla base di ricarica, il led rosso rimane acceso.

NOTA: Per ricaricare l'apparecchio, usare solo il caricabatterie in dotazione.

IMPORTANTE: Al primo utilizzo ricaricare completamente l'apparecchio per almeno 24 ore. Durante la ricarica l'apparecchio deve essere spento. È normale che il caricatore si scaldi mentre lavora. Se dopo più utilizzi il tempo di funzionamento si riduce, far funzionare l'apparecchio fino all'arresto, quindi ricaricare per 24 ore e ripetere questa operazione mensilmente per ottenere risultati migliori. Mai caricare le batterie a temperature superiori ai 37 °C o inferiori a 0 °C.

MODALITÀ D'IMPIEGO

1. Togliere l'apparecchio dalla base di stazionamento.
2. Premere l'interruttore** in posizione 'ON' per iniziare la pulizia, mentre per lo spegnimento riportare l'interruttore** in posizione 'OFF'.
3. Per gli apparecchi con Spazzola Elettrica*, premere l'interruttore** in posizione "1" per iniziare la pulizia, per lo spegnimento riportare l'interruttore** in posizione "0"; premere l'interruttore verso l'icona  per mettere in funzione la spazzola elettrica.
4. Svuotare e pulire l'unità e il filtro dopo ogni uso.
5. Per svuotare il contenitore raccogli polvere tirare la levetta di apertura del contenitore stesso; lo sportello del contenitore raccogli polvere si apre bloccandosi a circa 45° per facilitare lo svuotamento. [2]

IMPORTANTE: Per ottenere le migliori prestazioni pulire il filtro dopo ogni utilizzo.

DISPLAY A LED*

Questo apparecchio è dotato di display a LED. Quando l'apparecchio è acceso, il display riporta le seguenti informazioni:

Indicatore* livello carica batteria:

- 4 tacche = 100% di carica
- 3 tacche = carica al 75%
- 2 tacche = carica al 50%
- 1 tacca = carica al 25%
- 0 tacche <= carica al 5%

*solo per alcuni modelli ** Può variare secondo il modello

ACCESSORI

Bocchetta removibile per fessure

Inserire la bocchetta per fessure nella vaschetta della polvere per pulire gli angoli e le aree di difficile accesso. [3]

Spazzola a pennello

Inserire la spazzola a pennello nella vaschetta della polvere per pulire tastiere e altre superfici delicate. [4]

Spazzola Elettrica*

Per utilizzarla, inserirla nel contenitore. Ideale per la pulizia profonda di tessuti (come ad esempio divani) e per rimuovere i peli degli animali domestici. Passarla avanti e indietro regolarmente. Non tenere ferma la spazzola elettrica con le spazzole in rotazione. [5]

Per pulire – Staccare la spazzola dal contenitore, e se necessario, con delle forbici rimuovere eventuali capelli o fili aggrovigliati.

Spazzola piatta*

Inserire una estremità del tubo flessibile nell'imboccatura d'aspirazione e fissare la spazzola piatta all'altra estremità. [6]

MANUTENZIONE FILTRI

1. Tirare la levetta e lo sportello del contenitore raccogli-polvere si aprirà automaticamente. [7]
2. Ruotare e rimuovere il filtro. [8]
3. Il contenitore può essere pulito con un panno umido.
4. Il filtro deve essere lavato in acqua tiepida NON USARE DETERGENTI. Assicurarsi che tutti i componenti siano completamente asciutti prima di riposizionarli nell'apparecchio.
5. Riposizionare il filtro nel contenitore raccogli-polvere e chiudere lo sportello del contenitore raccogli-polvere.

Disposizioni sullo smaltimento della batteria a fine vita dell'apparecchio

Se l'apparecchio è da smaltire, le batterie devono essere rimosse. Le batterie usate devono essere riposte in un centro di riciclaggio e non smaltite con i rifiuti domestici.

IMPORTANTE: Scaricare sempre completamente le batterie prima della rimozione.

Rimozione della batterie [9]

Togliere il coperchio frontale e il coperchio superiore dell'unità. Svitare le 7 viti ed aprire l'unità. Svitare le 6 viti ed aprire il vano batteria. Scollegare i cavi e rimuovere le batterie.

NOTA: Se si riscontrano difficoltà a smantellare l'unità o per informazioni più dettagliate sul trattamento, recupero e riciclaggio di questo apparecchio, si prega di contattare l'ufficio comunale per il servizio smaltimento rifiuti.

INFORMAZIONI IMPORTANTI

Parti di ricambio e di consumo Hoover

Utilizzare sempre parti di ricambio originali Hoover, che è possibile acquistare dal distributore locale Hoover o direttamente sul sito internet Hoover. Quando si ordinano delle parti di ricambio, ricordarsi sempre di fornire il numero di modello dell'apparecchio utilizzato.

Microfiltro	S103	35601645
Filtro in microfibra	S105	35601646

Ambiente:

Il simbolo apposto sul prodotto indica che lo stesso non può essere smaltito come i normali rifiuti domestici, bensì deve essere portato al punto di raccolta o al centro di riciclaggio delle apparecchiature elettriche ed elettroniche più vicino. Lo smaltimento deve essere eseguito in conformità alle normative locali vigenti per la salvaguardia dell'ambiente e lo smaltimento dei rifiuti. Per ulteriori informazioni sul trattamento, il recupero e il riciclaggio di questo prodotto, contattare l'unità territoriale competente per il servizio di smaltimento o il negozio in cui il prodotto è stato acquistato.



Questo prodotto è conforme alle Direttive Europee 2006/EC 2006/95/EC, 2004/108/EC e 2011/65/EC.

HOOVER Limited Pentrebach, Merthyr Tydfil, Mid Glamorgan CF48 4TU

REGOLAMENTO PER LA GARANZIA

Le condizioni di garanzia relative a questo apparecchio sono definite dal rappresentate Hoover nel Paese di vendita. Per conoscere in dettaglio le condizioni, rivolgersi al distributore Hoover presso il quale l'apparecchio è stato acquistato. Per ogni contestazione ai sensi dei termini della garanzia, è necessario mostrare la fattura o un documento di acquisto equipollente.

Queste condizioni potrebbero venire modificate senza obbligo di preavviso.

INSTRUCTIES VOOR VEILIG GEBRUIK

Dit toestel mag enkel gebruikt worden voor reiniging in het huis, zoals beschreven in deze gebruikersgids. Zorg ervoor dat u de instructies volledig begrijpt voordat u het apparaat in gebruik neemt.

Oplader altijd uitdoen en uit het stopcontact halen voor het schoonmaken of enige andere onderhoudstaak te verrichten.

Dit toestel kan gebruikt worden door kinderen vanaf 8 jaar en ouder en personen met verminderde lichamelijke, zintuiglijke of mentale capaciteiten of een gebrek aan ervaring of kennis indien ze toezicht of onderricht gehad hebben betreffende het veilig gebruik van het toestel en het begrip van de gevaren in kwestie. Kinderen mogen niet met het toestel spelen. Reinigings- en gebruiksonderhoud mag niet uitgevoerd worden door kinderen zonder toezicht.

Indien het stroomsnoer beschadigd is, onmiddellijk stoppen met het toestel te gebruiken. Om veiligheidsrisico's te voorkomen, moet het netsnoer worden vervangen door een erkend monteur van Hoover.

De oplader nooit aanraken met natte handen.

Gebruik alleen de oplader die oorspronkelijk bij het toestel geleverd is.

Controleer of uw bronspanning dezelfde is als die vermeld op de lader.

Laad de batterijen niet op bij temperaturen boven 37°C of onder 0°C.

Stop de oplader in een stopcontact en verbind de oplaadkabel met het **[H]** Laadstation. Verzekert dat de aan/uit schakelaar op "UIT" staat, plaats de reiniger in het laadstation, en verzekert dat de doek de achterkant van het product dekt.

Voor de reiniger met LED-display*. De 'opladen' LED indicator** zal aan- en uitspringen om aan te geven dat het product aan het laden is. Als het product volledig opgeladen is en nog steeds in het laadstation staat, dan zal het icoon stoppen met aan- en uitspringen en aanblijven.

Voor de reiniger met LED-display*. De 'opladen' LED indicator** zal rood schijnen tijdens het opladen van het product. Als het product geheel is opgeladen en nog steeds in de voet staat, blijft het rode led-lampje branden.

Laad de zuiger tenminste 24 uur lang op, voordat u hem voor het eerst gebruikt. Zet het apparaat terug op het laadstation na gebruik om de batterijen te herladen. Bij het opladen van de stofzuiger moet de het apparaat uitgeschakeld zijn. Als de bedrijfstijd vermindert na herhaald gebruik, laat u de zuiger lopen tot hij stopt en herlaadt hem dan 24 uur lang. Herhaal dit liefst maandelijks.

Het is normaal dat de lader warm wordt bij het opladen.

Gebruik enkel toevoegingen, gebruiksartikelen of reserveonderdelen die door Hoover aanbevolen of geleverd zijn.

Raap geen harde of scherpe objecten op zoals lucifers, hete assen, sigaretten of andere gelijkaardige items.

Spuit niet met ontvlambare vloeistoffen, reinigingsvloeistoffen, aerosols of hun dampen en zuig ze ook niet op.

Gebruik uw apparaat of oplader niet als deze defect blijkt te zijn.

Hoover service: Om de veilige en doeltreffende werking van het apparaat te verzekeren, adviseren wij om onderhoud of reparaties alleen door een erkende onderhoudsmonteur van Hoover uit te laten voeren.

Gebruik het toestel niet om dieren of mensen te reinigen.

Houd hand, voeten, losse kleding en haar uit de buurt van roterende borstels.

Reinig stofbeker en -filter regelmatig.

Trek de oplader niet aan de kabel uit het stopcontact.

Haal bij langere afwezigheid (vakanties, etc.) de oplader uit het stopcontact. Laad het product opnieuw op voor gebruik, aangezien batterijen uit zichzelf kunnen ontladen tijdens langere opsalgperiodes.

Statische elektriciteit: Sommige tapijten kunnen een kleine opbouw van statische elektriciteit veroorzaken. Ontladingen van statische elektriciteit zijn onschadelijk voor uw gezondheid.

Gebruik je toestel nooit buiten of op natte oppervlaktes of om vocht op te pikken.

Verplaats de batterijen niet met onoplaadbare batterijen.

Verwerking van batterijen na beëindiging van de levensduur.

In het geval u het apparaat weg doet, dienen de batterijen eerst verwijderd te worden. Het apparaat moet ontkoppeld zijn van het net bij het verwijderen van de batterij. Gooi de batterijen veilig weg. Gebruikte batterijen moeten naar een recyclagecentrum gebracht worden en niet in het afval van het huishouden worden geworpen. Om de batterijen te verwijderen neem contact op met de Hoover klantendienst, of ga verder volgens deze instructies.

BELANGRIJK: Maak de batterijen helemaal leeg voordat u ze verwijdert.

Laat de reiniger draaien totdat de batterijen helemaal leeg zijn.

Verwijder de voorkap en bovenkap van de eenheid. Maak 7 schroeven los en open de eenheid. Schroef de 6 schroeven los en open de plaats van de batterijen. Maak de kabels los en verwijder de batterijen. Verwijder één voor één de kabels die verbonden zijn met de batterijen zodat er geen kortsluiting kan plaatsvinden.

OPMERKING: Mocht u enige problemen ondervinden met het uit elkaar halen van het voorwerp, of voor meer gedetailleerde informatie over behandeling, herstel en recyclage van dit apparaat, neem contact op met uw lokale gemeente of de afvalreinigingsdienst.

KENMERKEN

A	Aan/uit-schakelaar**	H	Laadbasis
B	LED-display*	I	Kartonnen liniaal
C	LED-oplaadindicatie**	J	Oplader
D	Verwijderbaar Kiermondstuk	K	Stofborstel
E	Aanzuigopening	L	Stofreservoir Open Trigger
F	Power zuigmond*	M	Flexibele slang*
G	Stofreservoirklep	N	Spleet borstel*

OPBERGEN/LADEN

OPSLAGEENHEID

Het product is bedoeld om in de oplaadvoet te worden bewaard. Deze dient op een vlak oppervlak of verticaal aan een wand te zijn gemonteerd. [1]

Draai overtollig snoer in de achterkant op en laat het er aan de zij- of onderkant uitkomen.

Aan de muur bevestigen (Benodigd gereedschap: Schroevendraaier en boor)

1. Leg de kartonnen liniaal op de ondergrond waar u de voet op wilt monteren. Markeer de middelpunten van de gaten op de wand.
2. Verplaats basis en boor daarna gaten van 4.8mm.
3. Steek hier wandpluggen in.
4. Plaats de voet op de ingedraaide schroeven en trek hem naar onder, zodat deze goed vast zit.

OPLADEN & LED INDICATOR**

Verzeker dat de aan/uit schakelaar** op "UIT" staat, plaats de reiniger in het laadstation, en verzekert dat de doek de achterkant van het product bedekt.

Voor de reiniger met LED-display *. De 'opladen' LED indicator** zal aan- en uitspringen om aan te geven dat het product aan het laden is. Als het product volledig opgeladen is en nog steeds in het laadstation staat, dan zal het icoon stoppen met aan- en uitspringen en aanblijven.

Voor de reiniger zonder LED-display *. De 'opladen' LED indicator** zal rood schijnen tijdens het opladen van het product. Als het product geheel is opgeladen en nog steeds in de voet staat, blijft het rode led-lampje branden.

OPMERKING: Gebruik uitsluitend de met de zuiger meegeleverde lader om de unit weer op te laden.

BELANGRIJK: Laad de zuiger tenminste 24 uur lang op, voordat u hem voor het eerst gebruikt. Bij het opladen van de stofzuiger moet de het apparaat uitgeschakeld zijn. Het is normaal dat de lader warm wordt bij het opladen. Als de bedrijfstijd vermindert na herhaald gebruik, laat u de zuiger lopen tot hij stopt en herlaadt hem dan 24 uur lang. Herhaal dit liefst maandelijks. Laad de batterijen niet op bij temperaturen boven 37°C of onder 0°C.

UW KRUIMELZUIGER GEBRUIKEN

1. Haal de zuiger van de voet.
2. Schuif de schakelaar** op 'AAN' en begin te reinigen. Schuif de schakelaar** terug op 'UIT' om de zuiger uit te zetten.
3. Voor de reiniger met Power zuigmond, schuif de schakelaar** op de '1' stand en begin te zuigen. Schuif de schakelaar** terug op de '0' stand om de reiniger uit te zetten. Schuif de schakelaar** op het "Power zuigmond icoon  om de Power zuigmond aan te zetten.
4. Open en reinig de eenheid en filter na elk gebruik.
5. Trek aan de hendel om de klep van het reservoir te openen en kantel het apparaat zo'n 45° boven de afvalbak. [2]

BELANGRIJK: Maak het filter liefst na elk gebruik schoon.

LED-DISPLAY*

Deze reiniger bevat een LED display. Als het apparaat aanstaat geeft het display de volgende informatie aan:

Indicatie batterijniveau*:

- 4 streepjes = 100% lading
- 3 streepjes = 75% lading
- 2 streepjes = 50% lading
- 1 streepje = 25% lading
- 0 streepje <= 5% lading

*alleen bepaalde modellen ** Kan variëren naargelang het model

HULPSTUKKEN

Verwijderbaar Kiermondstuk

Pas het kierenmondstuk op de stofvanger om hoeken en moeilijk te bereiken gebieden te reinigen. [3]

Stofborstel

Pas de stofborstel op de stofvanger om toetsenborden en andere delciate gebieden te reinigen. [4]

Power zuigmond*

Om te gebruiken, bevestig aan het reservoir. Ideaal voor het grondig reinigen van textielproducten (bv. sofa's) en om haar van huisdieren te verwijderen. Beweeg de reiniger gelijkmatig heen en weer. Hou de zuigmond niet stil terwijl de borstel draait. [5]
Reinigen. – Ontkoppel het mondstuk van het reservoir en verwijder het op de borstel verzamelde haar/vezel, met een schaar indien nodig.

Spleet borstel*

Steek het ene uiteinde van de flexibele slang in de zuiginlaat, en bevestig de spleet borstel aan het andere uiteinde van de flexibele slang. [6]

ONDERHOUD VAN HET FILTER

1. Trek aan de trekker en de stofreservoirklep zal automatisch open gaan. [7]
2. Draai en verwijder het filter. [8]
3. De binnenkant kan met een vochtige doek worden gereinigd.
4. Was het filter onder lauw water, GEBRUIK GEEN REINIGINGSMIDDELEN. Let erop dat alles helemaal droog is, voordat u het weer terugzet in de stofzuiger.
5. Vervang het filter in de stofcontainer en sluit de stofcontainerklep.

Verwerking van batterijen na beëindiging van de levensduur.

Verwijder de batterijen als u de stofzuiger wegdoet. Gebruikte batterijen dienen naar een afvalverwijderingsstation te worden gebracht en niet bij het huishoudelijk afval te worden gegooid.

BELANGRIJK: Maak de batterijen helemaal leeg voordat u ze verwijdert.

Het verwijderen van de batterij [9]

Verwijder de voorkap en bovenkap van de eenheid. Maak 7 schroeven los en open de eenheid. Schroef de 6 schroeven los en open de plaats van de batterijen. Maak de kabels los en verwijder de batterijen.

OPMERKING: Voor meer informatie over verwerking, hergebruik en recycling van dit product, kunt u contact opnemen met uw lokale overheid, uw afvalverwerkingsbedrijf of de winkel waar u het product heeft gekocht.

BELANGRIJKE INFORMATIE

Originele reserveonderdelen en toebehoren van Hoover

Gebruik uitsluitend originele reserveonderdelen van Hoover. Deze zijn verkrijgbaar bij uw Hoover Dealer. Als u onderdelen bestelt, vermeld dan altijd het modelnummer.

Doekfilter	S103	35601645
Microvezel-filter	S105	35601646

Het milieu:

Het symbool op dit product geeft aan dat het niet mag worden beschouwd als huishoudelijk afval. In plaats daarvan moet u het inleveren bij een inzamelpunt voor het recyclen van elektrische en elektronische apparatuur. U moet het toestel weggooien in overeenstemming met de lokale voorschriften voor afvalverwerking. Voor meer informatie over verwerking, hergebruik en recycling van dit product, kunt u contact opnemen met uw lokale overheid, uw afvalverwerkingsbedrijf of de winkel waar u het product heeft gekocht.



Dit product voldoet aan de Europese richtlijnen 2006/95/EC, 2004/108/EC en 2011/65/EC.

HOOVER Limited Pentrebach, Merthyr Tydfil, Mid Glamorgan CF48 4TU

JOUW GARANTIE

De garantievoorzwaarden voor dit toestel worden bepaald door onze vertegenwoordiger in het land waar het toestel wordt verkocht. Bijzonderheden omtrent deze voorwaarden zijn verkrijgbaar bij de dealer waar u het toestel hebt gekocht. Wanneer u aanspraak wilt maken op deze garantie, dan moet u het verkoop- of ontvangstbewijs voorleggen.

Wijzigingen zijn zonder voorafgaande kennisgeving mogelijk.

INSTRUÇÕES PARA UMA UTILIZAÇÃO SEGURA

Este aparelho só deve ser utilizado para limpeza doméstica, conforme descrito neste guia do utilizador. Certifique-se de que este manual é totalmente compreendido antes de utilizar o aparelho.

Desligue sempre o aparelho e retire o carregador da tomada antes de limpar o aparelho ou efectuar qualquer tarefa de manutenção.

Este aparelho pode ser utilizado por crianças com idade igual ou superior a 8 anos e por pessoas com capacidades mentais, sensoriais e físicas reduzidas ou sem experiência e conhecimento caso lhes sejam fornecidas instruções e supervisão relativas à utilização do aparelho de modo seguro e caso compreendam os perigos envolvidos. As crianças não devem brincar com o aparelho. A limpeza e a manutenção não devem ser efectuada por crianças sem supervisão.

Se o cabo de alimentação estiver danificado deixe de utilizar o aparelho imediatamente. Para evitar um risco de segurança, o cabo de alimentação deve ser substituído por um técnico de assistência autorizado da Hoover.

Nunca toque no carregador com as mãos molhadas.

Utilize apenas o carregador original fornecido com o aparelho.

Verifique que a tensão de alimentação corresponde à indicada no carregador.

Nunca troque as baterias em temperaturas acima de 37°C ou abaixo de 0°C.

Ligue o carregador a uma tomada adequada e ligue o cabo do carregador à base do carregador **[H]**. Assegure-se que o botão interruptor de on/off do produto está na posição "OFF" e depois coloque o aspirador na base, assegurando que a tampa cobre a parte de trás do produto

Para o aspirador com visor LED*. O indicador LED de carga** irá piscar para advertir que o produto está a carregar. Quando o produto estiver completamente carregado e ainda na base do carregador, o ícone irá parar de piscar e permanece aceso.

Para o aspirador sem visor LED*. O indicador LED de carga** irá acender uma luz vermelha para advertir que o produto está a carregar. Se o produto estiver totalmente carregado e ainda estiver na base, o indicador luminoso vermelho continuará aceso.

Antes da primeira utilização, carregue o seu aspirador durante pelo menos 24 horas. Coloque o aparelho na base do carregador depois da utilização para recarregar as baterias. Enquanto o aspirador estiver a carregar, o interruptor de potência deverá estar desligado. Se o tempo de operação reduzir após a utilização repetida, deixe o aspirador funcionar até parar, depois recarregue durante 24 horas e repita este procedimento mensalmente para resultados melhorados.

É normal que o carregador aqueça enquanto estiver a carregar.

Utilize apenas acessórios, consumíveis ou peças sobressalentes recomendadas ou fornecidas pela Hoover.

Não aspire objectos duros ou afiados, fósforos, cinzas quentes, pontas de cigarro ou outros itens semelhantes.

Não pulverize nem aspire líquidos inflamáveis, líquidos de limpeza, aerossóis ou respectivos vapores.

Não continue a utilizar o aparelho ou o carregador caso aparente estar defeituoso.

Assistência da Hoover: Para assegurar o funcionamento seguro e eficiente deste aparelho, recomendamos que todas as intervenções de assistência ou reparação sejam efectuadas apenas por um técnico de assistência autorizado da Hoover.

Não utilize o aparelho para limpar pessoas ou animais.

Mantenha as mãos, os pés, as roupas largas e o cabelo longe das escovas rotativas.

Limpe frequentemente o depósito de pó e a montagem do filtro.

Não desligue o carregador puxando o cabo.

Desligue o carregador em caso de ausência prolongada (férias, etc.). Recarregue novamente o produto antes de utilizar, pois a bateria pode descarregar durante longos períodos de armazenamento.

Electricidade estática: Algumas alcatifas podem provocar uma pequena acumulação de electricidade estática. A descarga de electricidade estática não constitui qualquer perigo para a saúde.

Não utilize o aparelho no exterior, em superfícies húmidas ou para aspirar líquidos.

Não substitua as baterias por baterias não recarregáveis.

Eliminação da bateria após o fim da sua vida útil

Se for necessário eliminar o aparelho, primeiro retire as baterias. O aparelho deve ser desligado da fonte de alimentação ao remover a bateria. Elimine as baterias em segurança. As pilhas usadas devem ser levadas para uma estação de reciclagem e não devem ser colocadas no lixo doméstico. Para remover as baterias, contacte o centro de apoio ao cliente da Hoover ou prossiga de acordo com as instruções seguintes.

IMPORTANTE: Descarregue, sempre, na totalidade as baterias antes de as remover.

Coloque o aspirador em funcionamento até a bateria estar totalmente descarregada.

Remova as tampas frontal e superior da unidade. Desaparafuse os 7 parafusos e abra a unidade. Desaparafuse seis parafusos e abra o pacote da bateria. Desligue os cabos e remova as baterias. Remova os fios que ligam as baterias um a um para garantir que não ocorre curto-circuito.

NOTA: Caso experiencie qualquer dificuldade na desmontagem da unidade ou necessite de informações mais detalhadas sobre o trabalho, recuperação e reciclagem deste aparelho, contacte o departamento da sua cidade ou o serviço de eliminação de lixo doméstico.

CARACTERÍSTICAS

A	Interruptor Ligar/Desligar (On/Off)**	H	Base de carregamento
B	Visor LED*	I	Régua de cartão
C	Indicador LED de carga**	J	Carregador
D	Acessório para fendas amovível	K	Escova para pó
E	Entrada de sucção	L	Trinco de abertura do depósito de pó
F	Escova eléctrica*	M	Tubo flexível*
G	Aba do depósito de pó	N	Escova para fissuras*

ARMAZENAMENTO/ CARREGAMENTO

ARMAZENAMENTO DO APARELHO

O produto foi concebido para estar colocado na base de carga numa superfície plana ou verticalmente, se montado na parede. [1]
Para uma melhor arrumação enrole o cabo em excesso na parte de trás da base de recarga e faça-a sair pela lateral ou pelo fundo.

Para montagem na parede (Ferramentas necessárias: Chave de fendas e berbequim)

1. Coloque a régua de cartão contra a superfície de montagem. Marque o centro dos furos.
2. Retire a base e faça orifícios de 4,8 mm.
3. Adeque as fichas na parede.
4. Posicione a base nos parafusos já inseridos e mova para baixo para assegurar que a base está bem fixa à parede.

INDICADOR LED DE CARGA**

Assegure-se que o botão interruptor** de on/off do produto estão na posição "OFF" e depois coloque o aspirador na base, assegurando que a tampa cobre a parte de trás do produto.

Para o aspirador com visor LED*. O indicador LED de carga** irá piscar para advertir que o produto está a carregar. Quando o produto estiver completamente carregado e ainda na base do carregador, o ícone irá parar de piscar e permanece aceso.

Para o aspirador sem visor LED*. O indicador LED de carga** irá acender uma luz vermelha para advertir que o produto está a carregar. Se o produto estiver totalmente carregado e ainda estiver na base, o indicador luminoso vermelho continuará aceso.

NOTA: Utilize apenas o carregador que vem juntamente com o seu aspirador para recarregar a unidade.

IMPORTANTE: Antes da primeira utilização, carregue o seu aspirador durante pelo menos 24 horas. Enquanto o aspirador estiver a carregar, o interruptor de potência deverá estar desligado. É normal que o carregador aqueça enquanto estiver a carregar. Se o tempo de operação reduzir após a utilização repetida, deixe o aspirador funcionar até parar, depois recarregue durante 24 horas e repita este procedimento mensalmente para resultados melhorados. Nunca troque as baterias em temperaturas acima de 37°C ou abaixo de 0°C.

COMO UTILIZAR

1. Remova o aspirador da base.
2. Coloque o interruptor** na posição "ON" para começar a limpar e para desligar coloque o interruptor** na posição "OFF".
3. Para o aspirador com o Bocal Elétrico*, coloque o interruptor** na posição "1" para começar a limpar e para desligar mova o interruptor** para a posição "0". Coloque o interruptor** no "Ícone  do Bocal Elétrico" para ligar o bocal elétrico.
4. Esvazie e limpe a unidade e o filtro após cada utilização.
5. Para esvaziar o depósito puxe o trinco de abertura do depósito, a tampa do depósito de pó irá abrir e parar a cerca de 45° para que o pó seja retirado facilmente. [2]

IMPORTANTE: Para melhores resultados, limpe o filtro após cada utilização.

DISPLAY LED*

Este aspirador está equipado com um visor LED. Quando o produto está ligado, o visor irá apresentar as seguintes informações:

Indicador do nível da bateria*:

- 4 barras = 100% de carga
- 3 barras = 75% de carga
- 2 barras = 50% de carga
- 1 barra = 25% de carga
- 0 barra <= 5% de carga

*apenas alguns modelos ** Poderá variar dependendo do modelo

ACESSÓRIOS

Acessório para fendas amovível

Coloque o acessório para fendas no depósito de pó para limpar os cantos e zonas de difícil acesso. [3]

Escova para pó

Coloque a escova para pó no depósito de pó para limpar teclados e outras zonas delicadas. [4]

Escova eléctrica*

Para utilizar encaixe no depósito. Ideal para limpar a fundo superfícies têxteis (por exemplo, sofás) e remover pelos de animais. Desloque firmemente para trás e para a frente. Não mantenha a boca eléctrica parada enquanto a escova está em rotação. [5]

Para limpar – Desencaixe o bocal do depósito e, em seguida, remova o pelo/fios acumulados na escova utilizando uma tesoura, se necessário.

Escova para fissuras*

Introduza uma extremidade do tubo flexível na entrada de sucção e instale a escova para fissuras na outra extremidade do tubo flexível. [6]

MANUTENÇÃO DO FILTRO

1. Puxe o trinco e a aba do depósito de pó irá abrir automaticamente. [7]
2. Rode e remova o filtro. [8]
3. O depósito poderá ser limpo utilizando um pano húmido.
4. O filtro deverá ser lavado à mão, em água morna, NÃO UTILIZE DETERGENTES. Certifique-se que tudo está completamente seco antes de ser colocado no aspirador.
5. Volte a colocar o filtro no depósito de pó e feche a aba do depósito de pó.

Eliminação da bateria após o fim da sua vida útil

Se o aspirador for descartado, as baterias devem ser removidas. As baterias usadas devem ser levadas para uma estação de reciclagem e não devem ser colocadas no lixo doméstico.

IMPORTANTE: Descarregue, sempre, na totalidade as baterias antes de as remover.

Remoção das baterias [9]

Remova as tampas frontal e superior da unidade. Desaparafuse os 7 parafusos e abra a unidade. Desaparafuse seis parafusos e abra o pacote da bateria. Desligue os cabos e remova as baterias.

NOTA: Se tiver qualquer tipo de dificuldade em desmontar a unidade ou se quiser obter mais informações acerca do tratamento, recuperação e reciclagem deste produto, por favor, contacte a sua junta de freguesia ou o serviço de recolha de lixo doméstico.

INFORMAÇÕES IMPORTANTES

Peças sobressalentes e consumíveis Hoover

Substitua sempre as peças por peças sobressalentes Hoover genuínas. Pode obtê-las junto do seu representante local ou directamente da Hoover. Quando encomendar peças, mencione sempre o número do seu modelo.

Filtro de pano S103 35601645

Filtro de microfibra S105 35601646

Ambiente:

O símbolo no produto indica que este não pode ser tratado como resíduo doméstico. Pelo contrário, deve ser encaminhado para o ponto de recolha aplicável para reciclagem de equipamento eléctrico e electrónico. A eliminação deve ser realizada em conformidade com as leis ambientais locais relativas à eliminação de resíduos. Para obter informações mais detalhadas sobre o tratamento, recuperação e reciclagem deste produto, contacte as autoridades locais, o serviço de eliminação de resíduos domésticos ou a loja onde adquiriu o produto.



Este produto está em conformidade com as Directivas Europeias 2006/95/CE, 2004/108/CE e 2011/65/CE.

HOOVER Limited Pentrebach, Merthyr Tydfil, Mid Glamorgan CF48 4TU

A SUA GARANTIA

As condições de garantia para este aparelho são as definidas pelo nosso representante no país onde foi vendido. Pode obter detalhes sobre estas condições junto do agente a quem adquiriu o aparelho. A factura de venda ou o recibo deverão ser entregues quando apresentar uma reclamação ao abrigo dos termos da garantia.

Sujeito a alteração sem aviso prévio.

INSTRUCCIONES PARA UN USO SEGURO

Este aparato sólo debe utilizarse para la limpieza doméstica habitual, como se describe en este manual de usuario. Asegúrese de haber comprendido todo el contenido de este manual antes de poner en funcionamiento el aparato.

Apague y quite el cargador de la toma de corriente antes de limpiar el aparato o de efectuar cualquier operación de mantenimiento.

Este aparato puede ser usado por niños de 8 años en adelante y personas con capacidades físicas, sensoriales o mentales reducidas o falta de experiencia y conocimiento bajo supervisión y con una explicación de las instrucciones con respecto al uso del aparato de manera segura y que comprendan los riesgos implicados. Los niños no deben jugar con el aparato. Los niños no deben limpiar ni dar mantenimiento sin supervisión.

Si el cable de alimentación está dañado, deje de utilizar el aparato inmediatamente. Para evitar riesgos de seguridad, el cable de alimentación sólo puede ser cambiado por un especialista del servicio técnico de Hoover.

Nunca toque el cargador con las manos húmedas.

Utilice únicamente el cargador original suministrado con el aparato.

Controle que el voltaje de la corriente eléctrica sea el mismo que el indicado en el cargador.

No cargue nunca la batería a temperaturas superiores a los 37°C o inferiores a 0°C.

Enchufe el cargador en una toma de corriente adecuada y conecte el cable de dicho cargador a la base de carga **[H]**. Asegúrese de que el botón del interruptor "ON/OFF" (encendido / apagado) se encuentre en la posición "OFF" (apagado), coloque el aspirador en la base de carga, asegurándose de que encaje y se cubra la parte trasera del electrodoméstico.

Para los modelos con pantalla LED*. El indicador de carga LED** parpadeará para avisar que el electrodoméstico se está cargando. Cuando el electrodoméstico está totalmente cargado y está todavía colocado en la base de carga, el icono dejará de parpadear y permanecerá encendido.

Para modelos sin pantalla LED*. El indicador de carga LED** estará iluminado de color rojo todo el tiempo para avisar que el electrodoméstico se está cargando. Cuando el electrodoméstico está totalmente cargado y sigue posicionado sobre la base del cargador, la luz LED permanecerá en rojo.

Antes del primer uso, cargue su aspirador durante al menos 24 horas. Después del uso, vuelva a colocar el electrodoméstico en la base de carga para recargar las baterías. Cuando cargue el aspirador, el interruptor principal deberá estar apagado. Si el tiempo de funcionamiento se reduce después de un uso repetido, deje que el aspirador funcione hasta que se detenga y luego recárguelo durante 24 horas, repitiendo este procedimiento cada mes para conseguir los mejores resultados.

Es normal que el cargador esté caliente al tacto mientras se está cargando.

Utilice únicamente accesorios, consumibles o repuestos recomendados o distribuidos por Hoover.

No aspire objetos duros o afilados, cerillas, ceniza candente, colillas de cigarrillo u objetos similares.

No rocíe ni aspire líquidos inflamables, aerosoles para limpiar o sus vapores.

No siga utilizando el electrodoméstico o el cargador si parece estar defectuoso.

Servicio Técnico de Hoover: Para garantizar el funcionamiento seguro, eficaz y duradero del aspirador, recomendamos que las tareas de mantenimiento sean realizadas exclusivamente por técnicos autorizados del servicio Técnico de Hoover.

No utilice el aparato en personas ni animales.

Mantener lejos de los cepillos rotatorios pies, manos, ropa suelta y cabellos.

LIMPIE frecuentemente el contenedor de polvo y el conjunto del filtro.

NO tire del cable para desenchufar el cargador.

Desenchufe el cargador en caso de ausencias prolongadas (vacaciones, etc.).

Vuelva a cargar el producto nuevamente antes de usarlo, ya que las baterías se podrían descargar durante períodos de almacenamiento prolongados.

Electricidad estática: Algunas alfombras pueden provocar una pequeña acumulación de electricidad estática. Las descargas estáticas no son peligrosas para la salud.

No utilice el aparato al aire libre, en superficies húmedas o para recoger líquidos.

No sustituya las baterías por baterías no recargables.

Desecho de las baterías por finalización de la vida útil del producto

Si se debe desechar el aparato, primero es necesario extraer las baterías. Cuando quite las baterías, el electrodoméstico debe estar desconectado de la red eléctrica. Elimine las baterías de manera segura. Las baterías usadas deben llevarse a un punto de reciclaje y no deben desecharse con los residuos domésticos. Para quitar las baterías, contacte con el Servicio Técnico de Hoover o siga las siguientes instrucciones.

IMPORTANTE: Descargue siempre las baterías completamente antes de desecharlas y asegúrese de que el cargador está desenchufado.

Haga funcionar el aspirador hasta que las baterías estén completamente descargadas.

Quite la cubierta delantera y la cubierta superior de la unidad. Desenrosque 7 tornillos y abra la unidad. Desenrosque 6 tornillos y abra el paquete de las baterías. Desconecte los cables y extraiga las baterías. Retire los cables que se conectan a las baterías uno a uno para asegurarse de que no haya corto circuito.

NOTA: Si llega a experimentar problemas al desmontar la unidad o para obtener información más detallada sobre el tratamiento, la recuperación y el reciclaje de este electrodoméstico, contacte con su Ayuntamiento o con el servicio de recogida de residuos domésticos de su zona.

CARACTERÍSTICAS

- | | | | |
|---|---|---|---|
| A | Interruptor de encendido/apagado (on/off)** | H | Base de Carga |
| B | Pantalla LED* | I | Regla de cartón |
| C | Indicador de carga LED** | J | Cargador |
| D | Accesorio rincones extraíble | K | Cepillo para polvo |
| E | Entrada de aspiración | L | Palanca de apertura del recipiente contenedor del polvo |
| F | Tobera Turbo* | M | Manguera flexible* |
| G | Tapa del recipiente contenedor del polvo. | N | Cepillo para la limpieza de rincones* |

ALMACENAMIENTO/CARGA

ALMACENAMIENTO DE LA UNIDAD

Este producto está diseñado para apoyarse en la base de carga sobre una superficie plana o de forma vertical si está montado en la pared. [1]

Para un almacenamiento ordenado, envuelva el cable sobrante en la parte trasera de la base de carga y la salida lateral o inferior.

Para el montaje en la pared (Herramientas necesarias: Destornillador y taladro)

1. Coloque la regla de cartón frente a la superficie de montaje. Marque el centro de cada orificio.
2. Desplace la base y luego haga orificios de 4.8 mm. con el taladro.
3. Introduzca los tacos.
4. Posicione la base dentro de los tornillos de inserción, y tire hacia abajo para asegurarse de que la base está firmemente fijada a la pared.

INDICADOR LED Y DE CARGA**

Asegúrese de que el botón del interruptor** de encendido/apagado del electrodoméstico esté en posición de "APAGADO", luego coloque el aspirador en la base, asegurándose de que la base cubra la parte trasera del electrodoméstico.

Para los modelos con pantalla LED*. El indicador de carga LED** parpadeará para avisar que el electrodoméstico se está cargando. Cuando el electrodoméstico está totalmente cargado y está todavía colocado en la base de carga, el icono dejará de parpadear y permanecerá encendido.

Para modelos sin pantalla LED*. El indicador de carga LED** estará iluminado de color rojo todo el tiempo para avisar que el electrodoméstico se está cargando. Cuando el electrodoméstico está totalmente cargado y sigue posicionado sobre la base del cargador, la luz LED permanecerá en rojo.

NOTA: Utilice exclusivamente el cargador facilitado con su aspirador para recargar la unidad.

IMPORTANTE: Antes del primer uso, cargue su aspirador durante al menos 24 horas. Cuando cargue el aspirador, el interruptor principal deberá estar apagado. Es normal que el cargador esté caliente al tacto mientras se está cargando. Si el tiempo de funcionamiento se reduce después de un uso repetido, deje que el aspirador funcione hasta que se detenga y luego recárguelo durante 24 horas, repitiendo este procedimiento cada mes para conseguir los mejores resultados. No cargue nunca la batería a temperaturas superiores a los 37°C o inferiores a 0°C.

MODO DE EMPLEO

1. Extraiga el aspirador de la base de almacenamiento.
2. Para comenzar a limpiar, coloque el interruptor** en posición de ENCENDIDO y para apagar coloque el interruptor** en posición de APAGADO.
3. Para modelos dotados con tobera eléctrica*, coloque el interruptor** en posición "1" para comenzar a limpiar y para apagar coloque el interruptor** en posición "0"; para encender la tobera eléctrica coloque el interruptor** en el "ícono tobera eléctrica 🐾".
4. Vacíe y limpie la unidad y el filtro después de cada uso.
5. Para vaciar el depósito de suciedad tire del botón de apertura del depósito, la tapa del depósito se abrirá y se detendrá en una posición de 45° para que la suciedad se elimine fácilmente. [2]

IMPORTANTE: Para obtener los mejores resultados, limpie el filtro después de cada uso.

PANTALLA LED*

Este aspirador está dotado de una pantalla LED. Cuando el producto está encendido, la pantalla muestra la siguiente información:

Indicador del nivel de batería*:

- 4 barras: carga al 100 %
- 3 barras: carga al 75 %
- 2 barras: carga al 50 %
- 1 barra: carga al 25 %
- 0 barras <= carga al 5 %

*Sólo para algunos modelos ** Puede variar dependiendo del modelo

ACCESORIOS

Accesorio rincones extraíble

Coloque la boquilla estrecha en la entrada de aspiración para limpiar las esquinas y áreas difíciles de alcanzar. [3]

Cepillo para polvo

Coloque el cepillo para quitar el polvo en la entrada de aspiración para limpiar teclados y otras áreas delicadas. [4]

Tobera Turbo*

Para el uso se coloca sobre el contenedor. Ideal para la limpieza profunda de superficies de tejido (por ej. sofás) y la eliminación de pelo de animales domésticos. Mueva constantemente hacia adelante y hacia atrás. No mantener la tobera eléctrica fija en un sitio mientras esté girando el cepillo. [5]

Para limpiar – Separe la tobera del contenedor y luego quite pelo/hilos que se encuentran en el cepillo, si es necesario utilice unas tijeras.

Cepillo para la limpieza de rincones*

Introduzca un extremo de la manguera flexible en la boca de aspiración y coloque el cepillo para la limpieza de rincones en el otro extremo de la manguera flexible. [6]

MANTENIMIENTO DEL FILTRO

1. Tire la palanca y la tapa del recipiente contenedor del polvo se abrirá automáticamente. [7]
2. Gire y extraiga el filtro. [8]
3. El depósito se debe limpiar utilizando un paño húmedo.
4. El filtro debe lavarse a mano con agua templada. NO UTILIZAR DETERGENTES. Asegúrese de que todo está completamente seco antes de volverlo a colocar en su aspirador.
5. Sustituya el filtro que se encuentra en el interior del contenedor del polvo y cierre la tapa de dicho contenedor.

Desecho de las baterías por finalización de la vida útil del producto

Si el aspirador debe desecharse, es necesario extraer las baterías. Las baterías usadas deben llevarse a un punto de reciclaje y no deben desecharse con los residuos domésticos.

IMPORTANTE: Descargue siempre las baterías completamente antes de desecharlas.

Cómo extraer la batería [9]

Quite la cubierta delantera y la cubierta superior de la unidad. Desenrosque 7 tornillos y abra la unidad. Desenrosque 6 tornillos y abra el paquete de las baterías. Desconecte los cables y extraiga las baterías.

NOTA: En caso de experimentar dificultades en el desmantelamiento de la unidad o si necesita más información sobre el tratamiento, la recuperación y el reciclaje de este producto, contacte con su oficina local más cercana o su servicio de eliminación de desechos domésticos más cercana a su hogar.

INFORMACIÓN IMPORTANTE

Piezas de repuesto y consumibles Hoover

Utilice siempre piezas de repuesto originales de Hoover. Puede adquirirlas a través de su Servicio Técnico de Hoover. Cuando realice pedidos de piezas, indique siempre el número de modelo que posee.

Filtro de Tela S103 35601645

Filtro de microfibra S105 35601646

El Medio Ambiente:

El símbolo que puede verse en el producto indica que éste no puede tratarse como residuo doméstico. En vez de esto debe entregarse en un punto de recogida de electrodomésticos para el reciclaje de equipos eléctricos y electrónicos. La eliminación debe llevarse a cabo según los reglamentos medioambientales locales sobre eliminación de residuos. Para información más detallada sobre el tratamiento, la recuperación y el reciclaje de este producto, póngase en contacto con su Ayuntamiento, su servicio de recogida de residuos domésticos o con el establecimiento donde haya comprado el producto.



Este producto cumple con las Directivas Europeas 2006/95/EC, 2004/108/EC y 2011/65/EC..

HOOVER Limited Pentrebach, Merthyr Tydfil, Mid Glamorgan CF48 4TU

SU GARANTÍA

Las condiciones de garantía para este aparato vienen definidas por nuestro representante en el país de venta. Puede obtener los detalles acerca de estas condiciones en el establecimiento donde haya comprado este aparato. Debe mostrarse la factura de compra o el recibo al hacer alguna reclamación en virtud de las condiciones de garantía.

Sujeto a cambios sin previo aviso.

INSTRUKTIONER FOR SIKKER ANVENDELSE:

Denne støvsuger må kun anvendes til almindelig husholdningsrengøring, som beskrevet i brugsanvisningen. Du bør sikre dig, at du har forstået indholdet af denne brugervejledning fuldt ud, inden apparatet tages i brug.

Inden du rengør eller foretager nogen som helst vedligeholdelse af apparatet, skal du altid slukke for det og tage stikket ud af stikkontakten.

Dette udstyr kan anvendes af børn, der er 8 år gamle og derover, og af personer med nedsatte fysiske, sensoriske eller mentale evner eller manglende erfaring og viden, hvis de er under opsyn eller vejledning i at bruge udstyret på en sikker måde og forstår de risici, der er involveret. Børn må ikke lege med udstyret. Rengøring og vedligeholdelse må ikke udføres af børn uden en voksen tilstede.

Hvis netledningen er ødelagt, skal du stoppe med at bruge støvsugeren øjeblikkeligt. For at undgå en sikkerhedsrisiko skal en autoriseret Hoover-servicetekniker udskifte strømledningen.

Rør aldrig ved opladeren med våde hænder.

Brug kun den originale oplader, der blev leveret sammen med apparatet.

Sørg for at stømmen i dit forsyningsnet er den samme som anført på opladeren.

Oplad aldrig batterierne ved over 37°C eller under 0°C.

Sæt opladeren i en stikkontakt der passer og tilslut opladerkablet til **[H]** opladningsenheden. Sørg for at produktets tænd/sluk knap er i 'OFF'-positionen, placér apparatet i opladningsenheden, og sørg for at kanten dækker bagsiden af apparatet.

For støvsugere med TURBO-knap*. LED-indikatoren** vil blinke for at vise at apparatet er ved at lade op. Når apparatet er fuldt opladet og stadig sidder i opladningsenheden, vil ikonet holde op med at blinke og forblive tændt.

For støvsugere uden TURBO-knap*. LED-indikatoren** vil lyse rødt for at vise at apparatet er ved at lade op. Når produktet er fuldt opladt, men stadig befinder sig på opladebasen, vil diodelampen forblive tændt.

Oplad din støvsuger i mindst 24 timer før første anvendelse. SÆT apparatet tilbage til ladestationen efter brug for at genoplade batterierne. Tænd/slukknappen skal være slukket, mens støvsugeren oplades. Hvis driftstiden formindskes efter gentagen brug, så lad støvsugeren køre indtil den stopper, og genoplad derefter i 24 timer. Gør dette en gang om måneden for det bedste resultat.

Det er normalt for opladeren at blive varm at røre ved under opladning.

Anvend kun tilbehør, udstyr og reservedele leveret af Hoover.

Undlad at opsuge hårde eller skarpe genstande, tændstikker, varm aske,

cigaretstumper eller andre lignende genstande.

Undlad at sprøjte med eller opsuge brændbare væsker, rensesæsker, spraydåser eller spray fra disse.

Hvis apparatet eller opladeren ser ud til at være beskadigede, skal det tages ud af brug.

Hoover service: For at sikre løbende sikker og effektiv drift af denne støvsuger anbefaler vi, at eftersyn eller reparationer udelukkende udføres af en autoriseret Hoover-servicetekniker.

Undlad at bruge apparatet på at rengøre mennesker eller dyr.

Hold hænder, fødder, løstsiddende tøj og hår væk fra roterende børster.

Støvbeholderen og filtret SKAL rengøres regelmæssigt.

Opladeren må ikke trækkes ud af stikdåsen ved at trække i kablet.

Træk opladeren ud af stikket ved længere tids fravær (ferie o.lign.). Genoplad støvsugeren igen før brug, da batterierne kan selvaflade ved længere tids stilstand.

Statisk elektricitet: Visse tæpper kan forårsage en mindre akkumulering af statisk elektricitet. Udledning af statisk elektricitet er ikke sundhedsfarligt.

Brug ikke støvsugeren udendørs eller på våde overflader eller til opsugning af væsker.

Batterierne må ikke udskiftes med ikke-genopladelige batterier.

Bortskaffelse når batterierne ikke dur mere.

Hvis dit apparat skal kasseres, skal batterierne fjernes inden. Apparatet skal afbrydes fra lysnettet når batteriet fjernes. Bortskaf batterierne på en sikker måde. Brugte batterier skal afleveres på en genbrugsstation og ikke smides ud sammen med husholdningsaffald. Hvis batterierne skal fjernes, bedes du kontakte Hoover-kundeservice eller handle i henhold til følgende anvisninger.

VIGTIGT: Aflad altid batterierne helt, før de fjernes.

Kør med støvsugeren, indtil batterierne er helt tomme.

Tag det forreste og det øverste dæksel af enheden. Skru de 7 skruer ud, og åbn enheden. Skru de 6 skruer ud og åbn batterienheden. Slå kablerne fra og fjern batterierne. Fjern kablerne som er forbundet med batterierne et efter et og sørg for ikke at skabe kortslutning.

BEMÆRK: Hvis du får problemer med at afmontere enheden eller ønsker mere detaljerede oplysninger om behandling, genanvendelse og genbrug af dette produkt, bedes du kontakte kommunen eller skraldeselskabet.

FUNKTIONER

A	Tænd/sluk-kontakt**	H	Lade station
B	TURBO-knap*	I	Paplineal
C	Diode-display**	J	Oplader
D	Aftageligt fugemundstykke	K	Støvbørste
E	Indsugningsåbning	L	Udløserknap til støvbeholder
F	Power-Mundstykke*	M	Fleksibel Slange*
G	Støvbeholderlåg	N	Kantborste*

OPBEVARING/OPLADNING

OPBEVARNINGSENHED

Produktet er designet til at sidde i opladerbasen på et fladt underlag eller lodret på en væg. [1]

For korrekt opbevaring samles resten af ledningen bag på opladerbasen. Den kan stikke ud til siderne eller nede.

Til vægholderen (Nødvendigt værktøj: Skruetrækker og boremaskine)

1. Placer paplinealen på monteringsfladen. Marker midten af de huller.
2. Fjern holderen og bór 4.8 mm huller.
3. Sæt vægplugs i.
4. Placer basen på skrueerne og ryk den nedad, så du er sikker på, at den sidder korrekt på væggen.

OPLADNINGS-/LED-INDIKATOR**

Sørg for at produktets tænd/sluk knap** er i 'OFF'-positionen, placér apparatet i opladningsenheden, og sørg for at kanten dækker bagsiden af apparatet.

For støvsugere med TURBO-knap*, LED-indikatoren** vil blinke for at vise at apparatet er ved at lade op. Når apparatet er fuldt opladet og stadig sidder i opladningsenheden, vil ikonet holde op med at blinke og forblive tændt.

For støvsugere uden TURBO-knap*, LED-indikatoren** vil lyse rødt for at vise at apparatet er ved at lade op. Når produktet er fuldt opladt, men stadig befinder sig på opladebasen, vil diodelampen forblive tændt.

BEMÆRK: Brug kun den medfølgende oplader til at oplade støvsugeren.

VIGTIGT: Oplad din støvsuger i mindst 24 timer før første anvendelse. Tænd/sluk-knappen skal være slukket, mens støvsugeren oplades. Det er normalt for opladeren at blive varm at røre ved under opladning. Hvis driftstiden formindskes efter gentagen brug, så lad støvsugeren køre indtil den stopper, og genoplad derefter i 24 timer. Gør dette en gang om måneden for det bedste resultat. Oplad aldrig batterierne ved over 37°C eller under 0°C.

ANVENDELSE

1. Tag støvsugeren ud af opbevaringsbasen.
2. Skub knappen** til ON for at starte rengøring, og flyt knappen** til OFF for at slukke.
3. For støvsuger med mundstykke* skubbes knappen** til stillingen "1" for at starte rengøring, og flyt knappen** til stillingen "0" for at slukke. Skub knappen** til "Mundstykke-ikonet"  for at tænde for mundstykke.
4. Tøm og rengør enheden og filteret efter hver brug.
5. Træk i aftrækkeren for at tømme støvbeholderen. Klappen til støvbeholderen vil åbnes og stoppe i en 45° vinkel, så støvet nemt kan tømmes ud. [2]

VIGTIGT: Rens filtret efter hver anvendelse for det bedste resultat.

TURBO-KNAP*

Støvsugeren er udstyret med en lysdiodedisplay. Når støvsugeren er tændt, viser displayet følgende informationer:

Batteriniveauindikator*:

- 4 bjælker = 100% opladning
- 3 bjælker = 75% opladning
- 2 bjælker = 50% opladning
- 1 bjælke = 25% opladning
- 0 bjælke <= 5% opladning

*kun til visse modeller ** Kan variere ifølge model

TILBEHØR

Aftageligt fugemundstykke

Sæt sprækkemundstykket på støvdækslet ved rengøring af hjørner og vanskeligt tilgængelige steder. [3]

Støvbørste

Sæt børstemundstykket på støvdækslet ved rengøring af tastaturer og andre sarte områder. [4]

Power-Mundstykke*

Sæt den på beholderen for at bruge den. Ideel til grundig rengøring af tekstiloverflader (dvs. sofaer) og til at fjerne hår fra kæledyr. Flyt den frem og tilbage i en støt bevægelse. Hold ikke power-mundstykket stille, mens børsten roterer. [5]

For at rengøre – Tag mundstykket af beholderen, og flyt så de hår/tråde, der har samlet sig på børsten med en saks om nødvendigt.

Kantbørste*

Indsæt den ene ende af den fleksible slange til indsugningen, og fastgør kantbørsten til den anden ende af den fleksible slange. [6]

FILTERVEDLIGEHOLDELSE

1. Træk i udløserknappen, og støvbeholderens låg åbnes automatisk. [7]
2. Drej og tag filteret ud. [8]
3. Beholderen kan renses med en våd klud.
4. Filtret skal vaskes i lunkent vand. BRUG IKKE RENSEMIDLER. Sørg for, at alt er helt tørt, før det sættes på plads igen.
5. Sæt filteret tilbage i støvbeholderen, og luk støvbeholderens låg.

Bortskaffelse når batterierne ikke dur mere.

Hvis støvsugeren skal kasseres, bør batterierne fjernes. Brugte batterier skal afleveres på en genbrugsstation, og må ikke kasseres sammen med almindeligt affald.

VIGTIGT: Aflad altid batterierne helt, før de fjernes.

Fjernelse af batterier [9]

Tag det forreste og det øverste dæksel af enheden. Skru de 7 skruer ud, og åbn enheden. Skru de 6 skruer ud og åbn batterienheden. Slå kablerne fra og fjern batterierne.

BEMÆRK: Du kan få flere detaljerede oplysninger om behandling, genvinding og genbrug af dette produkt ved at kontakte din lokale kommune, renovationsfirmaet eller den butik, hvor du købte produktet.

VIGTIGE OPLYSNINGER

Hoover reservedele og forbrugsstoffer

Udskift altid dele med ægte Hoover reservedele. Disse fås fra Hoovers reservedelsforhandler, check www.hoover.dk Når du bestiller dele, skal du altid opgive modelnummer.

Stoffilter	S103	35601645
Mikrofiberfilter	S105	35601646

Miljøet:

Symbolet på produktet angiver, at produktet ikke må behandles som husholdningsaffald. Det skal i stedet afleveres til en affaldsstation for genbrug af elektrisk og elektronisk udstyr. Bortskaffelse skal ske i overensstemmelse med de lokale miljøregler vedrørende bortskaffelse af affald. Du kan få flere detaljerede oplysninger om behandling, genvinding og genbrug af dette produkt ved at kontakte din lokale kommune, renovationsfirmaet eller den butik, hvor du købte produktet.



Dette produkt overholder EU Direktiverne 2006/95/EC, 2004/108/EC og 2011/65/EC.

HOOVER Limited Pentrebach, Merthyr Tydfil, Mid Glamorgan CF48 4TU

DIN GARANTI

Garantibetingelserne for dette apparat er som defineret af vores repræsentant i det land, hvor det er solgt. Oplysninger vedrørende disse betingelser kan indhentes hos den forhandler, apparatet er købt hos. Kvitteringen skal fremvises i forbindelse med ethvert krav under disse garantibetingelser.

Ret til ændringer uden varsel forbeholdes

INSTRUKSJONER FOR SIKKER BRUK

Dette apparatet må kun brukes til husrengjøring, og slik denne bruksanvisningen beskriver. Sørg for at denne veiledningene er forstått fullstendig før du bruker apparatet.

Slå alltid av og koble laderen fra støpselet før enheten rengjøres eller vedlikeholdes.

Apparatet kan brukes av barn fra 8 år, og av personer med nedsatte fysiske, sanselige eller mentale evner, eller manglende erfaring og kunnskap, dersom de er under oppsyn eller har fått opplæring i sikker bruk av apparatet og forstår farene bruk av apparatet kan medføre. Barn skal ikke leke med apparatet. Rengjøring og vedlikehold skal ikke utføres av barn uten oppsyn.

Bruken av apparatet må opphøre umiddelbart dersom strømledningen er skadet. Av sikkerhetshensyn må en autorisert Hoover-tekniker erstatte strømledningen.

Rør ikke laderen med våte hender.

Bruk den opprinnelige laderen som fulgte med apparatet.

Kontroller at forsyningsspenningen er den samme som er angitt på laderen.

Lad aldri batteriene i temperaturer over 37 °C eller under 0 °C.

Plugg laderen inn i et egnet støpsel og koble ladekabelen til **[H]** ladestasjonen. Sørg for at på/av-bryteren er i "AV"-posisjonen og sett rengjøringsapparatet i ladestasjonen mens du sørger for at dekslet dekker bakdelen av produktet.

For rengjøringsapparat med LED-display*. Ladeindikatoren** blinker når apparatet lades. Når produktet er fulladet og fremdeles står i ladestasjonen, slutter ikonet å blinke og lyser kontinuerlig.

For rengjøringsapparat uten LED-display*. Ladeindikatoren** lyser rødt konstant når produktet lades. Når produktet er fulladet og fremdeles står i ladestasjonen, vil den røde lampen fortsette å lyse.

La rengjøringsapparatet stå på lading i 24 timer før første gangs bruk. Sett apparatet tilbake i ladestasjonen etter bruk for å lade opp batteriene igjen. Når du lader apparatet, må av/på-knappen være av. Dersom driftstiden reduseres etter gjentatt bruk, bør du la rengjøringsapparatet gå til det stanser av seg selv, og deretter lade det i 24 timer. Dette bør gjøres hver måned, for best resultat.

Det er vanlig at laderen er varm ved berøring under lading.

Bruk kun tilbehør, forbruksvarer eller reservedeler som anbefales eller leveres av Hoover.

Du må ikke støvsuge harde eller skarpe objekter, varm aske, sigarettneiper eller andre liknende gjenstander.

Apparatet må ikke utsettes for eller støvsuge opp brennbare væsker,

rengjøringsmidler, aerosoler eller damp fra slike væsker.

Ikke fortsett å bruke rengjøringsapparatet eller laderen hvis det virker som om det er noe feil med dem.

Hoover-service: For å sikre at apparatet fortsatt virker som det skal, og er trygt å bruke, anbefaler vi at all service og alle reparasjoner blir utført av en autorisert Hoover-tekniker.

Du må ikke bruke apparatet til å rengjøre dyr eller mennesker.

Hold hender, føtter, løse klær og hår unna roterende børster.

Rengjør støvbeholderen og filterinnretningen jevnlig.

Ikke koble fra laderen ved å trekke i ledningen.

Koble fra laderen dersom du er borte over langre tid (f.eks. ferie). Produktet bør lades opp igjen før bruk, da batteriene kan selvutløses ved lengre tids lagring.

Statisk elektrisitet: Enkelte tepper kan bygge opp små mengder statisk elektrisitet. Utladning av statisk elektrisitet er ikke helseskadelig.

Du må ikke bruke apparatet utendørs, på våte overflater eller til å støvsuge væske.

Ikke erstatt batteriene med ikke-oppladbare batterier.

Avhending av batterier ved utgangen av produktets levetid

Hvis apparatet skal avhendes, bør batteriene fjernes først. Apparatet må være frakoblet strømmettet når du fjerner batteriet. Kast batteriene på en trygg måte. Brukte batterier bør leveres til en gjenbruksstasjon, og ikke kastes sammen med husholdningsavfall. For å fjerne batteriene, bør du kontakte Hoovers kundesenter, eller fortsette som anvist nedenfor:

VIKTIG: Tøm alltid batteriene helt før fjerning, og kontroller at laderen er koblet fra.

La rengjøringsapparatet gå til batteriene er helt tømt.

Ta frontdekselet og toppdekselet av enheten. Skru løs 7 skruer og åpne enheten. Skru løs 6 skruer og åpne batteripakken. Koble fra ledningene og fjern batteriene. Fjern ledningene som kobles til batteriene én etter én for å hindre kortslutning.

MERK: Hvis du har vanskeligheter med å demontere enheten eller ønsker mer detaljert informasjon om behandling, gjenvinning og resirkulering av apparatet, ta kontakt med kommunen eller renovasjonsselskapet.

FUNKSJONER

A	Av/på-bryter**	H	Ladestasjon
B	LED-display*	I	Papplinjal
C	LED-lampe som indikerer lading**	J	Lader
D	Avtakbart fugemunnstykke	K	Støvbørste
E	Sugeinntak	L	Utløser for åpning av støvbeholder
F	Kraftdyse*	M	Flexibel slange*
G	Støvbeholderlokk	N	Kantbørste*

LAGRING/LADING

ENHETSLAGRING

Produktet er designet til å sitte i ladestasjonen på en flat overflate eller vertikalt hvis den er montert på vegg. **[1]**

For å sikre en ryddig oppbevaring, vikler du overflødig ledning på baksiden av laderen og la enden av ledningen være enten under eller på siden.

Hvordan montere på vegg (Nødvendige verktøy: skrutrekker og drill)

1. Plasser papplinjalen på monteringsflaten. Marker midtpunktene i hullene.
2. Flytt underdelen og bor deretter 4,8 mm hull.
3. Monter veggpluggen.
4. Sett underdelen inni innsettingskrue og flytt den deretter ned for å sikre at underdelen sitter skikkelig i veggen.

LADE- OG LED-INDIKATOR**

Sørg for at på/av-bryteren** til produktet er i satt "AV"-posisjonen og sett deretter rengjøringsapparatet i ladestasjonen mens du sørger for at dekelet dekker bakdelen av produktet.

For rengjøringsapparat med LED-display*. Ladeindikatoren** blinker når apparatet lades. Når produktet er fulladet og fremdeles står i ladestasjonen, slutter ikonet å blinke og lyser kontinuerlig.

For rengjøringsapparat uten LED-display*. Ladeindikatoren** lyser rødt konstant når produktet lades. Når produktet er fulladet og fremdeles står i ladestasjonen, vil den røde lampen fortsette å lyse.

MERK: Bruk kun laderen som ble levert med rengjøringsapparatet til å lade opp enheten.

VIKTIG: La rengjøringsapparatet stå på lading i 24 timer før første gangs bruk. Når du lader apparatet, må av/på-knappen være av. Det er vanlig at laderen er varm ved berøring under lading. Dersom driftstiden reduseres etter gjentatt bruk, bør du la rengjøringsapparatet gå til det stanser av seg selv, og deretter lade det i 24 timer. Dette bør gjøres hver måned, for best resultat. Lad aldri batteriene i temperaturer over 37 °C eller under 0 °C.

HVORDAN BRUKE

1. Fjern rengjøringsapparatet fra lagringsstasjonen.
2. Sett bryteren** i 'PÅ'-posisjon for å begynne rengjøringen, og sett bryteren** i 'AV'-posisjon for å slå av.
3. For rengjøringsapparat med kraftdyse*, sett bryteren** i posisjon "1" for å begynne rengjøring, og sett bryteren** i posisjon "0" for å slå av. Sett bryteren** på ikonet for kraftdysen "☹" for å slå den på.
4. Tøm og rengjør enheten og filteret etter hver bruk.
5. Bruk utløseren når beholderen skal tømmes. Lokket åpnes til omtrent 45° for at avfallet lett skal kunne tømmes ut. **[2]**

VIKTIG: Rengjør filteret etter hver bruk for best resultat.

LED-DISPLAY*

Dette rengjøringsapparatet er utstyrt med et LED-display. Når produktet er slått på, viser displayet følgende informasjon:

Batterinivåindikator*:

- 4 søyler = 100 % oppladet
- 3 søyler = 75 % oppladet
- 2 søyler = 50 % oppladet
- 1 søyle = 25 % oppladet
- 0 søyle <= 5 % oppladet

*bare for visse modeller ** Kan variere fra modell til modell

VEDLEGG

Avtakbart fugemunnstykke

Monter fugemunnstykket på støvbeholderen for å rengjøre hjørner og områder som er vanskelige å nå. [3]

Støvbørste

Sett støvkosten i støvbeholderen for rengjøring av tastaturer og andre følsomme områder. [4]

Kraftdyse*

Festes på beholderen før bruk. Ideell for dypprens av tekstiloverflater (f.eks. sofaer) og fjerning av dyrehår. Skyv apparatet jevnt forover og bakover. Ikke la kraftmunnstykket stå stille mens børsten roterer. [5]

For rengjøring – Koble dysen fra beholderen og fjern oppsamlet hår/tråd fra børsten med saks om nødvendig.

Kantbørste*

Sett den ene enden av den fleksible slangen inn i innsuget, og fest kantbørsten på den andre enden av slangen. [6]

FILTERVEDLIKEHOLD

1. Utløseren åpner lokket til støvbeholderen automatisk. [7]
2. Vri rundt og fjern filteret. [8]
3. Beholderen kan rengjøres med en fuktig klut.
4. Filteret bør vaskes i lunkent vann. BRUK IKKE VASKEMIDLER. Sørg for at alt er helt tørt før du setter det i rengjøringsapparatet.
5. Sett filteret tilbake i støvbeholderen og lukk lokket.

Avhending av batterier ved utgangen av produktets levetid

Hvis rengjøringsapparatet skal avhendes, bør batteriene fjernes. Brukte batterier bør leveres til en gjenbruksstasjon, og ikke kastes sammen med husholdningsavfall.

VIKTIG: Påse at batteriene er fulladede før du fjerner dem.

Fjerning av batteri [9]

Ta frontdekelet og toppdekelet av enheten. Skru løs 7 skruer og åpne enheten. Skru løs 6 skruer og åpne batteripakken. Koble fra ledningene og fjern batteriene.

MERK: Hvis du har vanskeligheter med å demontere enheten eller ønsker mer detaljert informasjon om behandling, gjenvinning og resirkulering av apparatet, ta kontakt med ditt lokale bykontor eller renovasjonstjeneste.

VIKTIGE OPPLYSNINGER

Originaldeler fra Hoover

Bruk alltid originale deler fra Hoover. Disse er tilgjengelige fra din lokale Hoover-forhandler eller direkte fra Hoover. Når du bestiller deler, må du alltid oppgi modellnummeret ditt.

Stoff-filter	S103	35601645
Mikrofiberfilter	S105	35601646

Miljøet:

Symbolet på produktet angir at dette produktet ikke kan behandles som husholdningsavfall. I stedet skal det overleveres til egnede kildesorteringsanlegg for resirkulering av elektrisk og elektronisk utstyr. Avhending må utføres i samsvar med lokale miljøbestemmelser for avfallshåndtering. For mer informasjon om behandling, gjenvinning og resirkulering av dette produktet, ta kontakt med den kommunale etaten for avfallshåndtering eller butikken der du kjøpte produktet.



Dette produktet er i overensstemmelse med EU-direktivene 2006/95/EC, 2004/108/EC og 2011/65/EC.

HOOVER Limited Pentrebach, Merthyr Tydfil, Mid Glamorgan CF48 4TU

DIN GARANTI

Garantibetingelsene for dette apparatet er som definert av vår representant i det landet der det ble solgt. Detaljer vedrørende disse betingelsene fås fra forhandleren der apparatet ble kjøpt. Salgskvitteringen må fremvises ved fremsetting av krav under betingelsene i denne garantien..

Kan endres uten forvarsel.

INSTRUKTIONER FÖR SÄKER ANVÄNDNING

Som beskrivs i denna bruksanvisning, får denna apparat endast användas vid städning av hemmet. Se till att du förstår anvisningarna helt innan du börjar använda maskinen.

Stäng alltid av och ta bort laddaren från uttaget innan du rengör apparaten eller utför något underhåll.

Den här apparaten kan användas av barn från 8 års ålder och personer med en nedsatt fysisk, sensorisk eller mental förmåga och som inte har den erfarenhet och kunskaper som behövs, förutsatt att de övervakas eller har fått instruktioner om hur apparaten används på ett säkert vis och förstår riskerna som är involverade. Barn får inte leka med apparaten. Rengöring och underhåll som användaren ska utföra, får inte göras av barn utan överinseende.

Om nätsladden är skadad, sluta då omedelbart att använda produkten. För att undvika säkerhetsrisker så måste en behörig Hoover-servicetekniker byta nätsladden.

Rör aldrig laddaren med våta händer.

Använd endast den ursprungliga laddaren som följer med apparaten.

Kontrollera att din nätspänning är samma som är angivet på laddaren.

Ladda aldrig batterier i temperaturer över 37°C eller under 0°C.

Anslut laddaren till lämpligt uttag och anslut laddningskabeln till **[H]** laddningsstation. Se till att produktens på/av knapp är i läge "AV", placera dammsugaren i laddningsstationen och se till att kåpan täcker produktens baksida.

För dammsugare med LED-display *. Laddarens LED-indikator** blinkar för att visa att produkten laddas. När produkten är fulladdad och fortfarande placerad på laddningsstationen, slutar ikonen blinka och förblir tänd.

För dammsugare utan LED-display*. Laddarens LED-indikator** lyser rött hela tiden för att visa att produkten laddas. När produkten är helt laddad och fortfarande placerad på laddningsstativet, förblir den röda lampan tänd.

Innan första användning ska du ladda dammsugaren i minst 24 timmar. Efter ha laddat batterierna, sätt tillbaka apparaten i laddarbasen. Strömbrytaren måste vara avstängd när dammsugaren laddas. Om användningstiden minskar efter upprepad användning ska du låta dammsugaren vara igång tills den stannar och sedan ladda i 24 timmar och upprepa detta varje månad för bästa resultat.

Det är normalt att laddaren blir varm när laddning pågår.

Använd endast tillbehör, förbrukningsvaror och reservdelar som rekommenderas eller levereras av Hoover.

Plocka inte upp hårda eller vassa föremål, tändstickor, het aska, fimpar eller andra liknande föremål.

Plocka inte upp eller spraya med brandfarliga vätskor, rengöringsmedel, aerosoler eller ångor.

Fortsätt inte att använda apparaten eller laddaren om den verkar vara defekt.

Hoover service: För att se till att maskinen fortsätter att vara effektiv fungerar som den ska rekommenderar vi att service och reparationer endast utförs av behöriga servicetekniker från Hoover.

Använd inte apparaten för att rengöra djur eller människor.

Håll händer, fötter, lösa klädesplagg och hår borta från roterande borstar.

Rengör ofta dammuppsamlaren och filteraggregatet.

Dra inte ut kontakten till laddaren genom att dra i kabeln.

Koppla ur laddaren vid långvarig frånvaro (semester, etc.). Ladda produkten igen innan användning då batterierna kan själv laddad ur under förlängda förvaring.

Statisk elektricitet: Vissa mattor kan orsaka en liten uppbyggnad av statisk elektricitet. Elektrostatiske urladdningar är inte hälsofarliga.

Använd inte apparaten ut ur dörrar eller på något vått underlag eller för våtupptagning.

Ersätt inte batterierna med icke-uppladdningsbara batterier.

Bortskaffande av batteri vid slutet av produktens livslängd

Om maskinen ska kasseras måste batterierna först tas bort. Maskinen måste kopplas bort från elnätet vid borttagning av batterierna. Kassera batterierna på ett säkert sätt. Användna batterier bör tas till en återvinningsstation och inte disponeras med hushållssoporna. För att ta bort batterierna, kontakta kundtjänsten på Hoover eller fortsätt enligt följande instruktioner.

VIKTIGT: Ladda alltid ur batterier helt innan de tas ut.

Kör ångrengöraren till det att batterierna är helt tomma.

Ta bort frontluckan och topplocket från apparaten. Skruva loss 7 skruvar och öppna enheten. Skruva loss 6 skruvar och öppna batteriförpackningen. Koppla ur kablar och ta ut batterierna. Ta bort kablarna som ansluter till batterierna en efter en för att undvika kortslutning.

OBS! Om du upplever några svårigheter med att montera ner enheten eller för mer information om hantering eller återvinning av den här maskinen, var god och kontakta dina lokala myndigheter eller din återvinningsstation.

FUNKTIONER

A	On/Off-knapp (På/av-knapp)**	H	Laddningsstation
B	LED-skärm*	I	Kartonglinjal
C	LED laddningsindikator**	J	Laddare
D	Löstagbart fogmunestycke	K	Dammborste
E	Suginlopp	L	Dammkopsutlösare
F	Drivmunestycke*	M	Flexibel slang*
G	Dammbehållarklaff	N	Kantborste*

FÖRVARING/UPPLADNING

FÖRVARING AV ENHETEN

Denna produkt är utformad för att passa i laddningsstativet på en platt yta eller vertikalt om monterad på väggen. [1]
För förvaring kan överflödig elkabellängd lindas runt baksidan av laddningsstativet och dras ut från ovsidan eller undersidan.

För väggmontering (Verktyg som krävs: Skruvmejsel och borr)

1. Placera kartonglinjalen mot monteringsytan. Markera borrhålens respektive centrum.
2. Flytta laddningsstationen och borra sedan 4,8 mm hål.
3. Montera väggplugg.
4. Placera stativet på de införda skruvarna och flytta ned för att kontrollera att stativet är ordentligt fäst vid väggen.

LADDNING & LED-INDIKATOR**

Se till att produktens på/av knapp** är i läge "AV", placera dammsugaren i laddningsstationen och se till att kåpan täcker produktens baksida.

För dammsugare med LED-display *. Laddarens LED-indikator** blinkar för att visa att produkten laddas. När produkten är fulladdad och fortfarande placerad på laddningsstationen, slutar ikonen blinka och förblir tänd.

För dammsugare utan LED-display *. Laddarens LED-indikator** lyser rött hela tiden för att visa att produkten laddas. När produkten är helt laddad och fortfarande placerad på laddningsstativet, förblir den röda lampan tänd.

OBS! Använd endast laddaren som medföljde dammsugaren för att ladda enheten.

VIKTIGT: Innan första användning ska du ladda dammsugaren i minst 24 timmar. Strömbrytaren måste vara avstängd när dammsugaren laddas. Det är normalt att laddaren blir varm när laddning pågår. Om användningstiden minskar efter upprepad användning ska du låta dammsugaren vara igång tills den stannar och sedan ladda i 24 timmar och upprepa detta varje månad för bästa resultat. Ladda aldrig batterier i temperaturer över 37°C eller under 0°C.

HUR DEN ANVÄNDS

1. Lyft bort dammsugaren från förvaringsstativet.
2. För att börja dammsuga för du strömbrytaren** till 'ON'-läget, och för att stänga av den igen för du strömbrytaren** till 'OFF'-läget.
3. För dammsugaren med Power nozzle* för du strömbrytaren** till position "1" för att börja dammsuga och till position "0" för att stänga av den. För att sätta på power nozzle för du strömbrytaren** till "Power nozzle-ikonen 🐾".
4. Töm och rengör apparaten och filter efter varje användning.
5. Töm skräpet genom att dra i utlösaren för att öppna dammkorgen, dammkorgens flik öppnas och stannar i 45° läge så att skräpet kan tömmas enkelt. [2]

VIKTIGT: För bästa resultat ska filtret rengöras efter varje användning.

LED-SKÄRM*

Den här dammsugaren är utrustad med en LED-skärm. När produkten är på visar skärmen följande information:

Batterivärdindikator*:

- 4 staplar = 100% laddad
- 3 staplar = 75% laddad
- 2 staplar = 50% laddad
- 1 stapel = 25% laddad
- 0 stapel <= 5% laddad

*endast vissa modeller ** Kan variera beroende på modell

TILLBEHÖR

Löstagbart fogmunstycke

Sätt fast hörnmunstycket på dammbehållaren för att rengöra hörnor och svåråtkomliga områden. [3]

Dammborste

Sätt fast dammborsten på munstycket för att rengöra tangentbordet och andra ömtåliga områden. [4]

Drivmunstycke*

För användning, sätt fast det på behållaren. Perfekt för djuprengöring av ytor av textil (t.ex. soffor) och för borttagning av djurhår. Rör det stadigt bakåt och framåt. Håll inte drivmunstycket stilla medans borstarna roterar. [5]

För rengöring – Ta loss munstycket från behållaren och avlägsna därefter hår/trådar som samlats på borsten. Använd en sax om det är nödvändigt.

Kantborste*

Sätt i ena änden av den flexibla slangen i insuget och fäst kantborsten på den andra änden av slangen. [6]

UNDERHÅLL AV FILTER

1. Tryck på avtryckaren så öppnas dammbehållarklaffen automatiskt. [7]
2. Roter och ta bort filtret. [8]
3. Behållaren kan rengöras med en fuktig trasa.
4. Filtret bör tvättas i handvarmt vatten men ANVÄND INTE RENGÖRINGSMEDEL. Kontrollera alla delar är helt torra innan de sätts in i dammsugaren igen.
5. Byt ut filtret i dammbehållaren och stäng dammbehållarklaffen.

Bortskaffande av batteri vid slutet av produktens livslängd

Om dammsugaren ska avyttras måste batterierna tas ut. Använda batterier ska tas till en återvinningscentral och inte kasseras med vanligt hushållsavfall.

VIKTIGT: Ladda alltid ur batterier helt innan de tas ut.

Batteriborttagning [9]

Ta bort frontluckan och topplocket från apparaten. Skruva loss 7 skruvar och öppna enheten. Skruva loss 6 skruvar och öppna batteriförpackningen. Koppla ur kablar och ta ut batterierna.

OB! Mer utförlig information om hantering och återvinning av produkten kan du få från kommunen, återvinningsanläggningen eller den butik där du köpte produkten.

VIKTIG INFORMATION

Reserv- och förbrukningsdelar från Hoover

Använd alltid originaldelar från Hoover vid byte. Du kan beställa delar från närmaste Hoover-återförsäljare eller direkt från Hoover. Uppge alltid modellnummer när du beställer delar.

Tygfilter	S103	35601645
Mikrofiberfilter	S105	35601646

Miljön:

Symbolen på produkten visar att den inte får hanteras som hushållsavfall. Den ska i stället lämnas in på en insamlingsplats för återvinning av elektrisk och elektronisk utrustning. Avfallshanteringen ska utföras enligt de lokala miljöbestämmelserna. Mer utförlig information om hantering och återvinning av produkten kan du få från kommunen, återvinningsanläggningen eller den butik där du köpte produkten.



Denna produkt överensstämmer med de Europeiska Direktiven 2006/95/EEG, 2004/108/EEG och 2011/65/EEG.

HOOVER Limited Pentrebach, Merthyr Tydfil, Mid Glamorgan CF48 4TU

DIN GARANTI

Garantivillkoren för produkten definieras av vår representant i det land där produkten säljs. Du kan få uppgifter om aktuella villkor från återförsäljaren. Kvittot måste visas upp när man kräver ersättning enligt garantin.

Specifikationerna kan ändras utan föregående meddelande.

OHJEET TURVALLISTA KÄYTTÖÄ VARTEN

Tämä laite on tarkoitettu ainoastaan kotikäyttöön tämän käyttöoppaan kuvaamalla tavalla. Tutustu tähän käyttöoppaaseen huolellisesti ennen laitteen käyttöä.

Kytke laturista virta ja irrota laturi virtalähteestä aina käytön jälkeen ja ennen kuin puhdistat laitteen tai teet huoltotoimenpiteitä.

Tätä laitetta voivat käyttää yli 8-vuotiaat lapset ja henkilöt joilla on vähentynyt fyysinen, aistillinen tai henkinen kyky tai ei kokemusta tai tietoja, mikäli näille on annettu ohjausta ja valvontaa koskien laitteen turvallista käyttöä ja ymmärtävät käyttöön liittyvät vaaratekijät. Lapset eivät saa leikkiä laitteella. Käyttäjän suorittamaa puhdistusta ja huoltoa ei tule suorittaa lasten toimesta ilman valvontaa.

Lopeta laitteen käyttö välittömästi, jos virtajohto on vahingoittunut. Virtajohdon saa turvallisuussyistä vaihtaa vain valtuutettu Hoover-huoltoliike.

Älä koskaan käsittele laturia märin käsin.

Käytä vain laitteen mukana toimitettua laturia.

Varmista, että laturiin merkityt arvot vastaavat syöttöjännitettä.

Älä koskaan lataa akkuja yli 37 °C:n tai alle 0 °C:n lämpötiloissa.

Kytke laturi sopivaan pistorasiaan ja yhdistä laturijohto **[H]** latausasemaan. Varmista, että tuotteen virtakytkin on asennossa "OFF" (pois päältä), aseta imuri latausasemaan ja varmista, että suojus peittää tuotteen takaosan.

Imurille, joka on varustettu LED-näytöllä*. Latauksen LED-merkkivalo** vilkkuu merkiksi siitä, että tuote on latauksessa. Jos tuote on latautunut täyteen ja se on yhä latausasemassa, kuvake lopettaa vilkkumisen ja se jää palamaan.

Imurille, jossa ei ole LED-näyttöä*. Latauksen LED-merkkivalo** palaa punaisena koko ajan merkiksi siitä, että tuote on latauksessa. Punainen valo palaa edelleen, kun tuote on ladattu täyteen ja sitä pidetään edelleen latausasemassa.

Lataa imuria ennen ensimmäistä käyttöä vähintään 24 tuntia. Laita käytön jälkeen laite takaisin latausasemaan, jotta akut latautuvat. Virtakytkimen on oltava OFF-asennossa imurin lataamisen aikana. Jos käyttöaika lyhenee toistuvan käytön jälkeen, anna laitteen käydä, kunnes se pysähtyy, ja lataa sitten 24 tunnin ajan. Tee tämä kerran kuussa parhaan suorituskyvyn takaamiseksi.

Laturi lämpeneminen latauksen aikana on aivan normaalia.

Käytä ainoastaan Hooverin toimittamia tai suosittelemia kiinnityskappaleita, lisävarusteita tai varaosia.

Älä imuroi kovia tai teräviä esineitä, tulitikkuja, kuumaa tuhkaa, tupakantumpeja tai muita vastaavia esineitä.

Älä ruiskuta laitteelle tai imuroi laitteella syttyviä nesteitä, puhdistusnesteitä, aerosoleja tai näiden höyryjä.

Älä käytä laitetta tai laturia, jos se vaikuttaa vialliselta.

Hoover-huolto: Laitteen käyttöturvallisuuden ja tehokkaan toiminnan varmistamiseksi huolto ja korjaukset kannattaa teettää valtuutetussa Hoover-huollossa.

Älä käytä laitetta ihmisten tai eläinten puhdistamiseen.

Pidä kädet, jalat, löysät vaatteet ja hiukset loitolla pyörivistä harjoista.

Puhdista pölysuodatin ja suodattimen kokoonpano säännöllisesti.

Älä irrota laturia virtalähteestä johdosta vetämällä.

Irrota laturi mikäli laitetta ei käytetä pitkään aikaan (loma-ajat jne.). Lataa laite uudelleen ennen käyttöä koska akut voivat purkaa varausta pitkien säilytysjaksojen aikana.

Staattinen sähkö: Jotkin matot voivat aiheuttaa vähäisen määrän staattista sähköä. Staattisen sähköän purkaus ei ole vaarallista terveydelle.

Älä käytä laitettasi ulkona tai märällä alustalla. Älä imuroi nesteitä.

Älä vaihda akkuja ei-ladattaviin akkuihin.

Akkujen hävitys käyttöjakson päätteeksi

Jos laite hävitetään, akut on ensin poistettava. Laitteen täytyy olla irti verkkovirrasta akkua vaihdettaessa. Hävitä akut turvallisesti. Vie käytetyt akut kierrätyskeskukseen. Älä hävitä niitä kotitalousjätteen mukana. Irrottaaksesi akut ota yhteyttä valtuutettuun Hoover huoltoliikkeeseen tai noudata seuraavia ohjeita.

TÄRKEÄÄ: Tyhjennä paristot aina kokonaan ennen niiden poistamista.

Käytä imuria kunnes akut ovat täysin tyhjä.

Irrota laitteen etukansi ja yläkansi. Kierrä auki 7 ruuvia ja avaa laite. Kierrä auki 6 ruuvia ja avaa akkupaketti. Irrota johdot ja poista akut. Irrota akkuun liitetyt johtimet oikosulun välttämiseksi yksi kerrallaan.

HUOMAA: Jos sinulla on vaikeuksia purkaa laitetta tai tarvitset yksityiskohtaisempaa tietoa laitteen jälkikäsitteystä, talteenotosta ja kierrätyksestä, ota yhteyttä paikallisiin kierrätysviranomaisiin tai kotitalouksien jätehuoltoon.

OMINAISUUDET

A	Päälle/pois-kytkin**	H	Latausalusta
B	LED-näyttö*	I	Pahvimalli
C	Latauksen LED-merkkivalo**	J	Laturi
D	Irrotettava rakosuulake	K	Pölyharja
E	Imuaukko	L	Pölysäiliön avausliipaisin
F	Tehosuulake*	M	Taipuva letku*
G	Pölysäiliön läppä	N	Rakosuulake*

SÄILYTYS JA LATAUS

LAITTEEN SÄILYTYS

Tuote on suunniteltu säilytettäväksi latausasemassa tasaisella pinnalla tai pystyssä seinään asennettuna. [1]
Virtajohto voidaan kiertää siististi latausaseman taakse ja ulos laitteen jommalta kummalta sivulta tai pohjasta.

Seinäasennus (Tarvittavat työkalut: Ruuvimeisseli ja pora)

1. Laita pahvimalli asennuspintaa vasten. Merkitse reikien keskikohdat.
2. Siirrä alusta ja poraa sitten 4,8 mm:n reiät.
3. Kiinnitä seinäankkurit.
4. Aseta alusta kiinnitysruuveihin ja liikuta alaspäin varmistaaksesi, että alusta on kiinnitetty lujasti seinään.

LATAUS & LED-MERKKIVALO**

Varmista, että tuotteen virtakytkin** on asennossa "OFF" (pois päältä), aseta imuri latausasemaan ja varmista, että suojuus peittää tuotteen takaosan.

Imurille, joka on varustettu LED-näytöllä*. Latauksen LED-merkkivalo** vilkkuu merkiksi siitä, että tuote on latauksessa. Jos tuote on latautunut täyteen ja se on yhä latausasemassa, kuvake lopettaa vilkkumisen ja se jää palamaan.

Imurille, jossa ei ole LED-näyttöä*. Latauksen LED-merkkivalo** palaa punaisena koko ajan merkiksi siitä, että tuote on latauksessa. Punainen valo palaa edelleen, kun tuote on ladattu täyteen ja sitä pidetään edelleen latausasemassa.

HUOMAA: Lataa imuri vain sen mukana toimitetulla laturilla.

TÄRKEÄÄ: Lataa imuria ennen ensimmäistä käyttöä vähintään 24 tuntia. Virtakytkimen on oltava OFF-asennossa imurin lataamisen aikana. Laturi lämpeneminen latauksen aikana on aivan normaalia. Jos käyttöaika lyhenee toistuvan käytön jälkeen, anna laitteen käydä, kunnes se pysähtyy, ja lataa sitten 24 tunnin ajan. Tee tämä kerran kuussa parhaan suorituskyvyn takaamiseksi. Älä koskaan lataa akkuja yli 37 °C:n tai alle 0 °C:n lämpötiloissa.

KÄYTTÄMINEN

1. Poista imuri säilytystelineestä.
2. Työnnä kytkin** ON-asentoon siivouksen aloittamiseksi, ja siirrä kytkin** OFF-asentoon laitteen sammuttamiseksi.
3. Imureissa, joissa on tehosuulake*, työnnä kytkin** asentoon "1" siivouksen aloittamiseksi, ja siirrä kytkin** asentoon "0" imurin sammuttamiseksi. Työnnä kytkin** tehosuulake-kuvakkeen  kohdalle tehosuulakkeen käynnistämiseksi.
4. Tyhjennä ja puhdista laite ja suodatin aina käytön jälkeen.
5. Tyhjennä pölysäiliö vetämällä säiliön avausliipaisinta. Pölysäiliön läppä avautuu ja pysähtyy noin 45-asteen kulmaan, jolloin roskat voidaan tyhjentää helposti. [2]

TÄRKEÄÄ: Puhdista suodatin jokaisen käytön jälkeen parhaiden tulosten saamiseksi.

LED-NÄYTTÖ*

Imuri on varustettu LED-näytöllä. Laitteen ollessa päällä, näytöllä on näkyvissä seuraavat tiedot:

Akun lataustason ilmaisin*:

- 4 pylvästä = 100% lataustila
- 3 pylvästä = 75% lataustila
- 2 pylvästä = 50% lataustila
- 1 pylväs = 25% lataustila
- 0 pylvästä <= 5% lataustila

*vain joissakin malleissa ** Voi vaihdella mallista riippuen

LISÄVARUSTEET

Irrotettava rakosuulake

Sovita rakosuulake pölykanteen voidaksesi puhdistaa kulumia ja vaikeasti saavutettavia alueita. [3]

Pölyharja

Sovita pölyharja pölykanteen voidaksesi puhdistaa painikkeita ja muita herkkiä alueita. [4]

Tehosuulake*

Käytä asettamalla säiliön päälle. Ihanteellinen tekstiilipintojen syväpuhdistukseen (esim. sohvat) ja lemmikkieläinten karvojen imurointiin. Liikuta tasaisesti taakse- ja eteenpäin. Älä pidä tehosuulaketta paikoillaan yhdessä kohdassa harjan pyöriessä. [5]

Puhdistus – Irrota suulake säiliöstä ja tyhjennä sitten harjaan kertyneet karvat/langat. Käytä tarvittaessa saksia.

Rakosuulake*

Aseta letkun yksi pää imuaukkoon ja kiinnitä rakosuulake letkun toiseen päähän. [6]

SUODATTIMEN HUOLTO

1. Pölysäiliön läppä aukeaa automaattisesti liipaisimesta vedettäessä. [7]
2. Kierrä suodatinta ja irrota se. [8]
3. Säiliö voidaan puhdistaa märällä kankaalla.
4. Suodatin pestään kädenlämpöisessä vedessä. ÄLÄ KÄYTÄ PUHDISTUSAINETA. Varmista, että kaikki osat ovat kokonaan kuivia, ennen kuin laitat ne takaisin imuriin.
5. Aseta suodatin takaisin pölysäiliöön ja sulje pölysäiliön läppä.

Akkujen hävitys käyttöjakson päätteeksi

Jos imuri hävitetään, akut on poistettava siitä. Vie käytetyt akut kierrätyskeskukseen. Älä hävitä niitä kotitalousjätteen mukana.

TÄRKEÄÄ: Tyhjennä paristot aina kokonaan ennen niiden poistamista.

Akun poisto [9]

Irrota laitteen etukansi ja yläkansi. Kierrä auki 7 ruuvia ja avaa laite. Kierrä auki 6 ruuvia ja avaa akkupaketti. Irrota johdot ja poista akut.

HUOMAA: Saat lisätietoja tämän tuotteen käsittelemisestä, hyötykäytöstä ja kierrätyksestä paikallisilta viranomaisilta, kotitalouksien jätehuollosta tai liikkeestä, josta ostit tuotteen.

TÄRKEÄÄ TIETOA

Hoover-varaosat ja tarvikkeet

Käytä vain alkuperäisiä Hoover-varosia. Niitä on saatavana paikalliselta Hoover- jälleenmyyjältä tai valtuutetusta huoltoliikkeestä. Mainitse varaosatilauksen yhteydessä hörymopin tyyppinumero.

Tekstiilisuodatin S103 35601645

Mikrokuitusuodatin S105 35601646

Ympäristö:

Laitteessa oleva symboli osoittaa, että laitetta ei saa hävittää kotitalousjätteenä. Se täytyy luovuttaa kodinkoneiden keräyspisteeseen sähkölaitteiden kierrätystä varten. Hävittäminen on suoritettava paikallisten jätteiden hävittämistä koskevien ympäristösäännösten mukaisesti. Saat lisätietoja tämän tuotteen käsittelemisestä, hyötykäytöstä ja kierrätyksestä paikallisilta viranomaisilta, kotitalouksien jätehuollosta tai liikkeestä, josta ostit tuotteen.



Tämä tuote on yhdenmukainen Euroopan direktiivien 2006/95/EY, 2004/108/EY ja 2011/65/EY kanssa.

HOOVER Limited Pentrebach, Merthyr Tydfil, Mid Glamorgan CF48 4TU

SINUN TAKUUSI

Tämän laitteen takuehdot määrittelee ostamaan Hoover-edustaja. Yksityiskohtaiset tiedot näistä ehdoista saa laitteen myyneeltä jälleenmyyjältä. Tämän takuun mukaisia vaateita esitettäessä on esitettävä myyntitodistus tai ostokuitti.

Oikeus muutoksiin pidätetään.

ΟΔΗΓΙΕΣ ΑΣΦΑΛΟΥΣ ΧΡΗΣΗΣ

Η συσκευή πρέπει να χρησιμοποιείται αποκλειστικά για οικιακή χρήση, σύμφωνα με τις οδηγίες χρήσης. Πριν δοκιμάσετε να χρησιμοποιήσετε τη συσκευή, βεβαιωθείτε ότι έχετε κατανοήσει τις οδηγίες που περιέχει το βιβλίο που κρατάτε στα χέρια σας.

Πριν από τον καθαρισμό της συσκευής ή οποιαδήποτε εργασία συντήρησης να απενεργοποιείτε πάντα τη συσκευή και να βγάζετε το φορτιστή από την πρίζα. Η χρήση της συσκευής από παιδιά άνω των 8 ετών, ηλικιωμένους και ΑΜΕΑ προϋποθέτει την παρουσία ενήλικα που θα φέρει την ευθύνη για την ασφαλείά τους. Η χρήση της συσκευής από άτομα που δεν έχουν εξοικειωθεί στη χρήση παρόμοιων συσκευών μπορεί να γίνει μόνο αφού γίνει κατανοητός ο κίνδυνος που ενέχει η χρήση της συσκευής. Μην αφήνετε τα παιδιά να παίζουν με τη συσκευή. Οι εργασίες καθαρισμού και συντήρησης της συσκευής δεν πρέπει να γίνονται από τα παιδιά χωρίς την επίβλεψη ενήλικα που θα φέρει την ευθύνη για την ασφαλείά τους.

Εάν το καλώδιο σύνδεσης με το δίκτυο παροχής εμφανίσει φθορές διακόψτε την λειτουργία της συσκευής αμέσως. Για λόγους ασφάλειας η αντικατάσταση του φθαρμένου καλωδίου της συσκευής πρέπει να γίνεται αποκλειστικά στα σημεία τεχνικής υποστήριξης Hoover.

Μην αγγίζετε ποτέ το φορτιστή με βρεγμένα χέρια.

Χρησιμοποιείτε μόνο τον αυθεντικό φορτιστή που παρέχεται με τη συσκευή. Ελέγξτε ότι η τάση τροφοδοσίας είναι η ίδια με αυτή που αναγράφεται στο φορτιστή.

Μη φορτίζετε ποτέ τις μπαταρίες σε θερμοκρασία μεγαλύτερη από 37°C ή μικρότερη από 0°C.

Συνδέστε τον φορτιστή σε μια κατάλληλη πρίζα και το καλώδιο του φορτιστή στη βάση του **[H]** Βεβαιωθείτε ότι το κουμπί διακόπτη on/off του προϊόντος είναι στη θέση "OFF", τοποθετήστε τον καθαριστή στη βάση φορτιστή, εξασφαλίζοντας ότι το κάλυμμα σκεπάζει το πίσω μέρος του προϊόντος.

Για τον καθαριστή με οθόνη LED *. Η ενδεικτική λυχνία LED φόρτισης ** θα αναβοσβήνει υποδεικνύοντας ότι το προϊόν φορτίζει. Όταν το προϊόν φορτιστεί πλήρως και εξακολουθεί να είναι τοποθετημένο στη βάση φορτιστή, το εικονίδιο θα σταματήσει να αναβοσβήνει και θα παραμένει αναμμένο.

Για τον καθαριστή χωρίς οθόνη LED*. Η ενδεικτική λυχνία LED φόρτισης ** θα ανάψει με κόκκινο χρώμα συνεχώς υποδεικνύοντας ότι το προϊόν φορτίζει. Όταν το προϊόν είναι πλήρως φορτισμένο και εξακολουθεί να βρίσκεται στη βάση φόρτισης, η κόκκινη ενδεικτική λυχνία LED παραμένει αναμμένη.

Πριν από την πρώτη χρήση, φορτίστε τη σκούπα για 24 ώρες τουλάχιστον. Επιστρέψτε τη συσκευή στη βάση φόρτισης μετά από κάθε χρήση για να επαναφορτίσετε τις μπαταρίες. Κατά τη φόρτιση της σκούπας, ο διακόπτης λειτουργίας πρέπει να είναι απενεργοποιημένος. Εάν μετά από επαναλαμβανόμενη χρήση η διάρκεια λειτουργίας της συσκευής μειωθεί, αποφορτίστε τις μπαταρίες και επαναφορτίστε τις για ένα 24ωρο. Επαναλάβετε τη διαδικασία κάθε μήνα για να εξασφαλίσετε μέγιστες επιδόσεις.

Κατά την διάρκεια της φόρτισης ο φορτιστής θερμαίνεται .

Χρησιμοποιείτε μόνο αξεσουάρ, αναλώσιμα ή ανταλλακτικά που συνιστώνται ή παρέχονται από τη Hoover.

Μην συλλέγετε με τη συσκευή σκληρά ή αιχμηρά αντικείμενα, καυτή στάχτη, αποτσίγαρα ή άλλα παρόμοια αντικείμενα.

Μην ψεκάζετε ή συλλέγετε εύφλεκτα υγρά, υγρά καθαρισμού, αερολύματα ή τους ατμούς τους.

Μην συνεχίσετε να χρησιμοποιείτε τη συσκευή ή το φορτιστή αν παρουσιάζουν βλάβη.

Service Hoover: Για τις εργασίες συντήρησης ή αποκατάστασης κακής λειτουργίας ή βλάβης πρέπει να απευθύνεστε αποκλειστικά στα κέντρα τεχνικής υποστήριξης Hoover, έτσι εξασφαλίζετε την ασφαλή και αποτελεσματική λειτουργία της συσκευής. Μην χρησιμοποιείτε τη συσκευή για να καθαρίζετε ζώα ή άτομα.

Μην πλησιάζετε τις περιστρεφόμενες βούρτσες με τα χέρια ,τα πόδια ,τα μαλιά ή τα ρούχα σας .

Καθαρίζετε συχνά τη θήκη της σκόνης και το σύστημα του φίλτρου.

Μην αποσυνδέετε τον φορτιστή τραβώντας το καλώδιο.

Σε περίπτωση μακράς απουσίας (διακοπές, κλπ) αποσυνδέστε τον φορτιστή από την παροχή. Σε μακρές περιόδους αποθήκευσης της συσκευής, επαναφορτίστε την συσκευή πριν την χρησιμοποιήσετε, καθώς οι μπαταρίες μπορεί να έχουν αδειάσει.

Στατικός ηλεκτρισμός: Ορισμένα χαλιά μπορεί να προκαλέσουν συσσώρευση στατικού ηλεκτρισμού. Τυχόν στατικές εκκενώσεις δεν είναι επικίνδυνες για την υγεία. Μην χρησιμοποιείτε τη συσκευή σας σε εξωτερικούς χώρους, σε υγρή επιφάνεια ή για τη συλλογή υγρών.

Μην αντικαθιστάτε τις μπαταρίες με μη επαναφορτιζόμενες μπαταρίες.

Τέλος του κύκλου ζωής του προϊόντος – Απόρριψη των μπαταριών

Εάν η συσκευή πρόκειται να απορριφθεί, πρώτα πρέπει να αφαιρεθούν οι μπαταρίες. Η συσκευή πρέπει να αποσυνδεθεί από το ηλεκτρικό δίκτυο κατά την αφαίρεση των μπαταριών. Απορρίψτε τις μπαταρίες με ασφαλή τρόπο. Οι χρησιμοποιημένες μπαταρίες πρέπει να προσκομίζονται σε ένα σταθμό ανακύκλωσης και δεν πρέπει να απορρίπτονται με τα οικιακά απορρίμματα. Για να αφαιρέσετε τις μπαταρίες, επικοινωνήστε με το κέντρο εξυπηρέτησης πελατών της Hoover ή ακολουθήστε τις παρακάτω οδηγίες.

ΕΠΙΣΗΜΑΝΣΗ : Αδειάστε πλήρως τις μπαταρίες πριν τις αφαιρέσετε.

Λειτουργείστε τη σκούπα μέχρι να αδειάσουν πλήρως οι μπαταρίες.

Αφαιρέστε το εμπρός και επάνω κάλυμμα από τη μονάδα. Ξεβιδώστε τις 7 βίδες και ανοίξτε τη συσκευή. Ξεβιδώστε 6 βίδες και ανοίξτε τη μπαταρία. Αποσυνδέστε τα καλώδια και αφαιρέστε τις μπαταρίες. Αφαιρέστε τα καλώδια που συνδέονται με τις μπαταρίες ένα προς ένα για να βεβαιωθείτε ότι δεν υπάρχει βραχυκύκλωμα.

ΣΗΜΕΙΩΣΗ: Εάν συναντήσετε δυσκολίες κατά την αποσυναρμολόγηση της μονάδας ή για περισσότερες πληροφορίες σχετικά με την επεξεργασία, την ανάκτηση ή την ανακύκλωση αυτής της συσκευής, επικοινωνήστε με την αρμόδια δημοτική αρχή ή την υπηρεσία απόρριψης οικιακών απορριμμάτων της περιοχής σας.

ΧΑΡΑΚΤΗΡΙΣΤΙΚΑ

A Διακόπτης on/off**	H Φορτιστής
B Οθόνη LED*	I Χάρακας από χαρτόνι
C Δείκτης φόρτισης LED**	J Φορτιστής
D Αφαιρούμενο εργαλείο για δύσκολα σημεία	K Βούρτσα ξεσκονίσματος
E Στόμιο αναρρόφησης	L Μοχλός ανοίγματος δοχείου σκόνης
F Ακροφύσιο*	M Εύκαμπτος σωλήνας*
G Πτερύγιο δοχείου σκόνης	N Βούρτσα για σχισμές*

ΕΓΚΑΤΑΣΤΑΣΗ /ΦΟΡΤΙΣΗ

ΤΟΠΟΘΕΤΗΣΗ ΤΗΣ ΣΥΣΚΕΥΗΣ

Το προϊόν είναι σχεδιασμένο ώστε να τοποθετείται στη βάση φόρτισης σε μια επίπεδη επιφάνεια ή κατακόρυφα κατά τη στήριξη σε τοίχο. [1]

Για την σωστή τοποθέτηση της συσκευής τυλίξτε το καλώδιο στην πίσω πλευρά της βάσης φόρτισης, φροντίζοντας ώστε να εξέρχεται από το πλάι ή την κάτω πλευρά.

Για τοποθέτηση στον τοίχο (Απαιτούμενα εργαλεία: Κατσαβίδι και δράπανο)

1. Τοποθετήστε τον χάρακα από χαρτόνι στην επιφάνεια στήριξης. Σημειώστε το κέντρο των οπών που θα μπουν οι βίδες.
2. Πάρτε τη βάση και ανοίξτε τρύπες 4,8 mm.
3. Τοποθετήστε ούπα.
4. Τοποθετήστε τη βάση στις βίδες που εισαγάγετε και μετακινήστε τη προς τα κάτω για να βεβαιωθείτε ότι έχει στερωθεί με ασφάλεια στον τοίχο.

ΦΟΡΤΙΣΗ & ΕΝΔΕΙΚΤΙΚΗ ΛΥΧΝΙΑ LED**

Βεβαιωθείτε ότι το κουμπί διακόπτη** on/off του προϊόντος είναι στη θέση "OFF", στη συνέχεια, τοποθετήστε τον καθαριστή στη βάση, εξασφαλίζοντας ότι το κάλυμμα σκεπάζει το πίσω μέρος του προϊόντος.

Για τον καθαριστή με οθόνη LED*. Η ενδεικτική λυχνία LED φόρτισης** θα αναβοσβήνει υποδεικνύοντας ότι το προϊόν φορτίζει. Όταν το προϊόν φορτιστεί πλήρως και εξακολουθεί να είναι τοποθετημένο στη βάση φορτιστή, το εικονίδιο θα σταματήσει να αναβοσβήνει και θα παραμείνει αναμμένο.

Για τον καθαριστή χωρίς οθόνη LED*. Η ενδεικτική λυχνία LED φόρτισης** θα ανάψει με κόκκινο χρώμα συνεχώς υποδεικνύοντας ότι το προϊόν φορτίζει. Όταν το προϊόν είναι πλήρως φορτισμένο και εξακολουθεί να βρίσκεται στη βάση φόρτισης, η κόκκινη ενδεικτική λυχνία LED παραμείνει αναμμένη.

ΣΗΜΕΙΩΣΗ: Για την επαναφόρτιση της συσκευής, χρησιμοποιείτε μόνο το φορτιστή που παρέχεται με τη σκούπα.

ΕΠΙΣΗΜΑΝΣΗ : Πριν από την πρώτη χρήση, φορτίστε τη σκούπα για 24 ώρες τουλάχιστον. Κατά τη φόρτιση της σκούπας, ο διακόπτης λειτουργίας πρέπει να είναι απενεργοποιημένος. Κατά την διάρκεια της φόρτισης ο φορτιστής θερμαίνεται. Εάν μετά από επαναλαμβανόμενη χρήση η διάρκεια λειτουργίας της συσκευής μειωθεί, αποφορτίστε τις μπαταρίες και επαναφορτίστε της για ένα 24ωρο. Επαναλάβετε τη διαδικασία κάθε μήνα για να εξασφαλίσετε μέγιστες επιδόσεις. Μη φορτίζετε ποτέ τις μπαταρίες σε θερμοκρασία μεγαλύτερη από 37°C ή μικρότερη από 0°C.

ΤΡΟΠΟΣ ΧΡΗΣΗΣ

1. Αφαιρέστε τη σκούπα από τη βάση αποθήκευσης.
2. Βάλτε τον διακόπτη** στη θέση "ON" για να αρχίσετε να καθαρίζετε και για να σβήσετε βάλτε τον διακόπτη** στη θέση "OFF".
3. Για τον καθαριστή με ηλεκτρικό ακροφύσιο*, βάλτε τον διακόπτη** στη θέση "1" για να αρχίσετε να καθαρίζετε και για να τον σβήσετε βάλτε τον διακόπτη** στη θέση "0", σπρώξτε τον διακόπτη** στο "Εικονίδιο ηλεκτρικού ακροφυσίου 🐾" για να ενεργοποιήσετε το ηλεκτρικό ακροφύσιο.
4. Αδειάστε και καθαρίστε τη μονάδα και το φίλτρο μετά από κάθε χρήση.
5. Για να αδειάσετε τον κάδο, τραβήξτε τη σκανδάλη ανοίγματος. Το πτερύγιο του κάδου σκόνης ανοίγει και σταματά σε θέση περίπου 45°, επιπρόσόντάς σας να αδειάσετε εύκολα τα υπολείμματα. [2]

ΕΠΙΣΗΜΑΝΣΗ : Για καλύτερα αποτελέσματα καθαρίστε το φίλτρο μετά από κάθε χρήση.

ΟΘΟΝΗ LED*

Η σκούπα είναι εξοπλισμένη με μια ενδείξειLED. Όταν η συσκευή βρίσκεται σε λειτουργία, στην οθόνη εμφανίζεται η ένδειξη που ακολουθεί :

Ένδειξη βαθμού φόρτισης της μπαταρίας*:

- 4 φωτεινές γραμμές = φόρτιση 100%
- 3 φωτεινές γραμμές = φόρτιση 75%
- 2 φωτεινές γραμμές = φόρτιση 50%
- 1 φωτεινή γραμμή = φόρτιση 25%
- 0 φωτεινή γραμμή <= φόρτιση 5%

*μόνο σε συγκεκριμένα μοντέλα ** Ενδέχεται να διαφέρει ανάλογα με το μοντέλο

ΕΞΑΡΤΗΜΑΤΑ

Αφαιρούμενο εργαλείο για δύσκολα σημεία

Τοποθετήστε τον πλακέ απορροφητήρα στο κύπελλο σκόνης για να καθαρίσετε γωνίες και δυσπρόσιτα σημεία. [3]

Βούρτσα ξεσκονίσματος

Εφαρμόστε τη βούρτσα ξεσκονίσματος στο δοχείο σκόνης για να καθαρίσετε ηλεκτρολόγια κι άλλες ευαίσθητες περιοχές. [4]

Ακροφύσιο*

Για να το χρησιμοποιήσετε τοποθετήστε το στο δοχείο. Ιδανικό για βαθύ καθαρισμό επιφανειών από ύφασμα (π.χ. καναπέδες) και για να απομακρύνετε τις τρίχες των κατοικίδιων. Μετακινήστε το σταθερά εμπρός και πίσω. Μην κρατάτε το ηλεκτρικό ακροφύσιο ακίνητο ενώ η βούρτσα περιστρέφεται. [5]

Για να το καθαρίσετε – Αποσπάστε το ακροφύσιο από το δοχείο και αφαιρέστε τις τρίχες/ίνες που μαζεύτηκαν στη βούρτσα και με ψαλίδι αν χρειαστεί.

Βούρτσα για σχισμές*

Βάλτε το ένα άκρο του εύκαμπτου σωλήνα στο στόμιο αναρρόφησης και συνδέστε τη βούρτσα για σχισμές στο άλλο άκρο του εύκαμπτου σωλήνα. [6]

ΣΥΝΤΗΡΗΣΗ ΦΙΛΤΡΟΥ

1. Τραβήξτε τον μοχλό και το πτερύγιο του δοχείου σκόνης θα ανοίξει αυτόματα. [7]
2. Περιστρέψτε και αφαιρέστε το φίλτρο. [8]
3. Μπορείτε να καθαρίσετε το δοχείο χρησιμοποιώντας ένα υγρό ύφασμα.
4. Το φίλτρο θα πρέπει να πλένεται στο χέρι με χλιαρό νερό ΜΗ ΧΡΗΣΙΜΟΠΟΙΕΙΤΕ ΑΠΟΡΡΥΠΑΝΤΙΚΑ. Βεβαιωθείτε ότι όλα τα εξαρτήματα έχουν στεγνώσει εντελώς πριν τα τοποθετήσετε ξανά στη σκούπα.
5. Αντικαταστήστε το φίλτρο στο δοχείο σκόνης και κλείστε το πτερύγιο του δοχείου σκόνης.

Τέλος του κύκλου ζωής του προϊόντος – Απόρριψη των μπαταριών

Πριν αποσύρете τη συσκευή πρέπει να αφαιρέσετε τις μπαταρίες. Οι χρησιμοποιημένες μπαταρίες πρέπει να αποσύρονται στα ειδικά σημεία ανακύκλωσης. Δεν πρέπει να απορρίπτονται με τα οικιακά απορρίμματα.

ΕΠΙΣΗΜΑΝΣΗ: Αποφορτίστε τις μπαταρίες πριν τις αφαιρέσετε από τη συσκευή.

Αφαίρεση μπαταριών [9]

Αφαιρέστε το εμπρός και επάνω κάλυμμα από τη μονάδα. Ξεβιδώστε τις 7 βίδες και ανοίξτε τη συσκευή. Ξεβιδώστε 6 βίδες και ανοίξτε τη μπαταρία. Αποσυνδέστε τα καλώδια και αφαιρέστε τις μπαταρίες.

ΣΗΜΕΙΩΣΗ: Για περισσότερες πληροφορίες σχετικά με τη διαχείριση, την ανάκτηση και την ανακύκλωση αυτού του προϊόντος, επικοινωνήστε με την κατά τόπου αρμόδια υπηρεσία, την υπηρεσία αποκομιδής οικιακών απορριμμάτων ή το κατάστημα από το οποίο αγοράσατε το προϊόν.

ΣΗΜΑΝΤΙΚΕΣ ΠΛΗΡΟΦΟΡΙΕΣ

Ανταλλακτικά και αναλώσιμα Hoover

Όταν παραστεί η ανάγκη χρησιμοποιείτε αποκλειστικά γνήσια ανταλλακτικά Hoover. Τα ανταλλακτικά Hoover διατίθενται από τον τοπικό αντιπρόσωπο Hoover ή απευθείας από τη Hoover. Κατά την παραγγελία εξαρτημάτων να αναφέρετε πάντα τον αριθμό μοντέλου.

Υφασμάτινο φίλτρο S103 35601645

Φίλτρο από μικροΐνες S105 35601646

Περιβάλλον:

Η σήμανση του προϊόντος επισημαίνει ότι το συγκεκριμένο προϊόν δεν πρέπει να απορρίπτεται μαζί με τα οικιακά απορρίμματα. Η συσκευή πρέπει να παραδίδεται στο τοπικό κέντρο ανακύκλωσης ηλεκτρικού και ηλεκτρονικού εξοπλισμού. Η απόσυρση της συσκευής πρέπει να γίνει σύμφωνα με τους ισχύοντες κανονισμούς για θέματα προστασίας του περιβάλλοντος. Για περισσότερες πληροφορίες σχετικά με τη διαχείριση, την ανάκτηση και την ανακύκλωση του προϊόντος, επικοινωνήστε με την αρμόδια τοπική υπηρεσία, την υπηρεσία αποκομιδής οικιακών απορριμμάτων ή το κατάστημα που το αγοράσατε.



Αυτό το προϊόν πληροί τις ευρωπαϊκές οδηγίες με αριθμό 2006/95/EK, 2004/108/EK και 2011/65/EK.

HOOVER Limited Pentrebach, Merthyr Tydfil, Mid Glamorgan CF48 4TU

Η ΕΓΓΥΗΣΗ ΣΑΣ

Οι όροι ισχύος της εγγύησης της συσκευής καθορίζονται από τον αντιπρόσωπο της χώρας στην οποία έχει πραγματοποιηθεί η πώληση. Περισσότερες πληροφορίες σχετικά με τους όρους εγγύησης μπορείτε να ζητήσετε από τον αντιπρόσωπο που αγοράσατε τη συσκευή. Η προσκόμιση του τιμολογίου ή της απόδειξης αγοράς είναι βασική προϋπόθεση για την ισχύ της εγγύησης.

Ο κατασκευαστής διατηρεί το δικαίωμα να επιφέρει αλλαγές χωρίς προγενέστερη ενημέρωση.

ИНСТРУКЦИИ ПО ТЕХНИКЕ БЕЗОПАСНОСТИ

Данный прибор предназначен только для домашнего использования в соответствии с описанием, приведенным в настоящем Руководстве пользователя. Прежде чем приступить к эксплуатации данного бытового электроприбора, убедитесь в том, что вы понимаете настоящее руководство. Перед очисткой или обслуживанием всегда вынимайте вилку из розетки. Дети старше восьми лет, а также лица со сниженным физическим, сенсорным или умственным развитием или отсутствием опыта или знаний об устройстве могут использовать устройство под присмотром или если они должным образом проинструктированы о безопасном использовании устройства и понимают риски, которые может повлечь собой его использование. С устройством не должны играть дети. Не следует допускать детей к очистке и обслуживанию прибора без присмотра взрослых.

Если провод питания поврежден, немедленно отключите прибор. Во избежание несчастных случаев замену провода должен осуществлять только специалист авторизованного сервисного центра Hoover.

Не касайтесь зарядного устройства мокрыми руками.

Пользуйтесь только оригинальным зарядным устройством, входящим в комплект поставки прибора.

Убедитесь, что напряжение источника питания соответствует параметрам зарядного устройства.

Запрещается зарядка аккумуляторных батарей при температуре выше 37 °C или ниже 0 °C.

Вставьте вилку в соответствующую розетку и подсоедините кабель зарядного устройства к зарядной базе [Н]. Убедитесь, что кнопка выключателя прибора находится в положении «ВЫКЛ.», поместите пылесос на зарядную базу, так чтобы кожух накрывал заднюю часть прибора.

Для пылесоса со светодиодным дисплеем*. Светодиодный индикатор зарядки** мигает. Это значит, что пылесос заряжается. При полном заряде батареи, если пылесос остается на зарядной базе, индикатор не гаснет, но перестает мигать.

Для пылесоса без светодиодного дисплея*. Светодиодный индикатор зарядки** постоянно горит красным цветом. Это значит, что пылесос заряжается. Когда зарядка завершена, но пылесос все еще находится в зарядном устройстве, индикатор будет продолжать гореть.

Перед первым применением, следует заряжать пылесос не менее 24 часов. После использования всегда устанавливайте прибор на зарядной базе с целью подзарядки аккумуляторов. При зарядке пылесоса, выключатель должен находиться в положении «ВЫКЛ.». Если во время эксплуатации наблюдается уменьшение времени работы пылесоса, следует дать пылесосу работать, пока он сам не отключится, затем произвести полную зарядку аккумуляторной батареи в течение 24 часов, чтобы обеспечить соответствующую работу пылесоса, следует повторять эту операцию минимум один раз в месяц.

Совершенно нормально, если во время зарядки коснуться зарядного

устройства, то оно будет теплым.

Используйте только рекомендуемые Hoover насадки, расходные материалы или запасные части.

Не используйте прибор для сбора острых предметов, спичек, горячего пепла, окурков или аналогичных объектов.

Не распыляйте или не собирайте горючие жидкости, чистящие средства, аэрозоли или прочие пары.

Не используйте прибор или зарядное устройство, если они неисправны.

Сервисная служба Hoover: Для обеспечения продолжительной, безопасной и эффективной работы данного бытового электроприбора любой вид ремонта рекомендуется производить только специалистом авторизованного сервисного центра Hoover.

Не пользуйтесь прибором для очистки животных или людей.

Не приближайте вращающиеся щетки к рукам, ногам, болтающейся одежде и волосам.

Часто очищайте пылесборник и фильтр в сборе.

Никогда не отключайте зарядное устройство, потянув за кабель.

Отключите зарядное устройство в случае длительного отсутствия (каникулы и т.д.) Перезарядите пылесос снова перед использованием, так как аккумулятор может саморазрядиться за период хранения.

Статическое электричество: Некоторые типы ковровых покрытий способны накапливать небольшой заряд статического электричества. Разряд статического электричества не представляет опасности для здоровья.

Никогда не используйте ваш пылесос вне дома, на влажных поверхностях или для сбора жидкостей.

Замену можно производить только на аккумуляторные батареи.

Утилизация после конца срока службы аккумулятора

При необходимости утилизации прибора, выньте из него аккумуляторы. Вынимая аккумуляторы, отключите прибор от электросети. Соблюдайте правила техники безопасности при утилизации аккумуляторов. Использованные аккумуляторы необходимо сдавать в специальный пункт приема и не смешивать с обычными бытовыми отходами. Чтобы извлечь аккумуляторы, свяжитесь с Клиентской Службой Hoover или следуйте приведенным далее инструкциям.

ВНИМАНИЕ! Перед тем как извлечь батареи из пылесоса, они должны быть полностью разряжены.

Включите пылесос до полной разрядки аккумуляторов.

Снимите переднюю и верхнюю крышки прибора. Отверните 7 винтов и откройте пылесос. Отвинтите 6 винтов и откройте аккумуляторный отсек. Отсоедините провода и извлеките аккумуляторные батареи. По одному отсоедините провода, подведенные к аккумуляторам, чтобы не допустить короткого замыкания.

ПРИМЕЧАНИЕ: В случае возникновения каких-либо сложностей с разборкой блока или при необходимости получения более подробной информации об обслуживании, утилизации и переработке данного прибора, обратитесь в местные органы власти или в местную службу по утилизации бытовых отходов.

ОСНОВНЫЕ ЭЛЕМЕНТЫ

A	Переключатель вкл/выкл(On/Off)**	H	ЗАРЯДНАЯ БАЗА
B	Светодиодный дисплей*	I	Кронштейн для крепления на стену
C	Светодиодный индикатор зарядки**	J	Зарядное устройство
D	Съемная щелевая насадка	K	Щетка для удаления пыли
E	Всасывающее отверстие	L	Кнопка открывания крышки контейнера для сбора пыли
F	Мини турбо щетка*	M	Гибкий шланг*
G	Откидная крышка контейнера для сбора пыли	N	Щелевая насадка*

ХРАНЕНИЕ/ЗАРЯДКА

ХРАНЕНИЕ ИЗДЕЛИЯ

Данное изделие разработано для хранения на блоке зарядки, установленном на ровной поверхности, или закрепленным на стене в вертикальном положении. [1]

Чтобы обеспечить аккуратное хранение, следует свернуть излишки провода питания в задней части блока зарядки, и вывести оставшуюся часть либо вниз, либо в бок.

Для того, чтобы закрепить на стене (Требуемые инструменты: отвертка и дрель)

1. Установить картонную направляющую на поверхность, где будет крепиться пылесос. Отметьте центры отверстий.
2. Снять базу и просверлить отверстия 4,8 мм.
3. Установить дюбеля
4. Установить основание на ввернутые шурупы, и потянуть вниз, при этом убедиться, что основание плотно прилегает к стене.

ЗАРЯДКА И СВЕТОДИОДНЫЙ ИНДИКАТОР**

Убедитесь, что кнопка выключателя** прибора находится в положении «Выкл.», поместите пылесос на базу, так чтобы кожух накрывал заднюю часть прибора.

Для пылесоса со светодиодным дисплеем*. Светодиодный индикатор зарядки** мигает. Это значит, что пылесос заряжается. При полном заряде батареи, если пылесос остается на зарядной базе, индикатор не гаснет, но перестает мигать.

Для пылесоса без светодиодного дисплея*. Светодиодный индикатор зарядки** постоянно горит красным цветом. Это значит, что пылесос заряжается. Когда зарядка завершена, но пылесос все еще находится в зарядном устройстве, индикатор будет продолжать гореть.

ПРИМЕЧАНИЕ: Для зарядки аккумуляторных батареи следует использовать только поставляемое вместе с пылесосом зарядное устройство.

ВНИМАНИЕ! Перед первым применением, следует заряжать пылесос не менее 24 часов. При зарядке пылесоса, выключатель должен находиться в положении "Выкл.". Совершенно нормально, если во время зарядки коснуться зарядного устройства, то оно будет теплым. Если во время эксплуатации наблюдается уменьшение времени работы пылесоса, следует дать пылесосу поработать, пока он сам не отключится, затем произвести полную зарядку аккумуляторной батареи в течение 24 часов, чтобы обеспечить соответствующую работу пылесоса, следует повторять эту операцию минимум один раз в месяц. Запрещается зарядка аккумуляторных батарей при температуре выше 37 С или ниже 0 С.

ЭКСПЛУАТАЦИЯ

1. Извлеките пылесос из держателя/основания.
2. Нажмите переключатель** в положение «Вкл.», чтобы начать очистку, а чтобы выключить прибор, переведите переключатель** в положение «Выкл.».
3. Для того, чтобы использовать мини турбо щетку* переведите переключатель** в положение «1». Для того, чтобы снять мини турбо щетку, переведите переключатель** в положение «0». Чтобы включить щетку, переместите переключатель** в положение «Значок мини турбо щетки».
4. Опустошите и очищайте прибор и фильтр после каждого использования.
5. Для того чтобы открыть пылесборный контейнер, нажмите на защелку, крышка контейнера откроется примерно на 45, это обеспечивает легкое удаление грязи. [2]

ВНИМАНИЕ! Для достижения лучших результатов, следует очищать фильтр после каждого использования пылесоса.

СВЕТОДИОДНЫЙ ДИСПЛЕЙ*

Пылесос оснащен светодиодным дисплеем. Когда пылесос включен, дисплей будет отображать следующую информацию:

Индикатор уровня заряда аккумулятора*:

- 4 планки = 100% заряда
- 3 планки = 75% заряда
- 2 планки = 50% заряда
- 1 планка = 25% заряда
- 0 планка <= 5% заряда

*только у конкретных моделей ** Могут различаться в зависимости от модели

НАСАДКИ

Съемная щелевая насадка

Установите щелевую насадку на пылесборник, чтобы пропылесосить углы и труднодоступные места. [3]

Щетка для удаления пыли

Установите кисточку для удаления пыли на пылесборник, чтобы пропылесосить клавиатуру и другие чувствительные места. [4]

Мини турбо щетка*

Для использования установите на контейнер. Идеально подходит для очистки текстильных поверхностей (например, диванов) и удаления шерсти животных. Плавное перемещайте вперед и назад. При вращении щетки не держите насадку повышена мощности на одном месте. [5]

Для очистки – снимите насадку с контейнера, а затем удалите волосы/нитки, собранные на щетке, с помощью ножниц (при необходимости).

Щелевая насадка*

Вставьте один конец гибкого шланга во всасывающее отверстие, и закрепите щелевую насадку на другом конце гибкого шланга. [6]

ОБСЛУЖИВАНИЕ ФИЛЬТРА

1. Потяните за кнопку, и откидная крышка контейнера для сбора пыли откроется автоматически. [7]
2. Поверните и выньте фильтр. [8]
3. Очистить контейнер при помощи влажной ткани.
4. Следует промыть фильтр теплой водой с температурой человеческого тела. Запрещается использовать чистящие-моющие средства. Следует убедиться, что все детали полностью высохли, прежде чем они будут установлены на место.
5. Замените фильтр в контейнере для сбора пыли и закройте откидную крышку.

Утилизация после конца срока службы аккумулятора

В случае утилизации пылесоса, аккумуляторные батареи должны быть извлечены. Использованные аккумуляторные батареи должны быть переданы на станцию переработки, запрещается выбрасывать батареи вместе с бытовым мусором.

ВНИМАНИЕ! Перед тем как извлечь батареи из пылесоса, они должны быть полностью разряжены.

Извлечение аккумуляторной батареи [9]

Снимите переднюю и верхнюю крышки с прибора. Отверните 7 винтов и откройте пылесос. Отвинтите 6 винтов и откройте аккумуляторный отсек. Отсоединить провода и извлечь аккумуляторные батареи.

ПРИМЕЧАНИЕ: В случае трудностей при разборке пылесоса или для получения более подробной информации по уходу, восстановлению и переработке данного устройства, следует обратиться к городским властям, в службу утилизации бытовых отходов.

ВАЖНАЯ ИНФОРМАЦИЯ

Запасные части и расходные материалы компании Hoover

При замене частей используйте только оригинальные запасные части и расходные материалы компании Hoover. Их можно приобрести у вашего местного дилера компании Hoover или непосредственно в компании Hoover. При оформлении заказа на запасные части обязательно указывайте номер модели пылесоса.

Матерчатый фильтр	S103	35601645
Микрофибровый фильтр	S105	35601646

Окружающая среда:

Клеймо на данном устройстве означает, что его нельзя утилизировать как бытовые отходы. Его необходимо доставить в соответствующий пункт утилизации электрического и электронного оборудования. Утилизация должна проводиться в соответствии с местным законодательством по утилизации отходов. Для получения более подробной информации по уходу, восстановлению и переработке данного устройства обратитесь к городским властям, в службу утилизации бытовых отходов или в магазин, в котором было куплено изделие.



Данный продукт отвечает требованиям Европейских Директив 2006/95/EC, 2004/108/EC и 2011/65/EC.

HOOVER Limited Pentrebach, Merthyr Tydfil, Mid Glamorgan CF48 4TU

ВАША ГАРАНТИЯ

Условия гарантии для данного бытового электрического прибора определяются нашим представительством в той стране, в которой этот электроприбор был куплен. Более подробную информацию об этих условиях вы можете получить от нашего дилера. При предъявлении претензий по условиям данных гарантийных обязательств необходимо предъявить чек или квитанцию на проданный товар.

Изменения могут быть внесены без предварительного уведомления.

INSTRUKCJE BEZPIECZNEGO UŻYTKOWANIA

Urządzenie to jest przeznaczone wyłącznie do użytku domowego w sposób opisany w niniejszej instrukcji użytkownika. Prosimy o dokładne zapoznanie się z instrukcją przed rozpoczęciem używania odkurzacza.

Należy zawsze wyłączyć i wyjąć ładowarkę z gniazdka przed przystąpieniem do czyszczenia urządzenia lub wykonaniem jakichkolwiek czynności konserwacyjnych.

Urządzenie mogą obsługiwać dzieci w wieku co najmniej 8 lat, osoby o ograniczonych zdolnościach fizycznych, sensorycznych lub mentalnych, a także osoby nieposiadające odpowiedniego doświadczenia oraz wiedzy, jedynie pod warunkiem że odbywać się będzie to pod nadzorem lub po przeszkoleniu na temat bezpiecznego użycia urządzenia oraz związanych z nim zagrożeń. Dzieci nie mogą bawić się urządzeniem. Urządzenia nie powinny czyścić ani konserwować dzieci bez nadzoru.

Jeśli przewód zasilający uległ uszkodzeniu, należy natychmiast zaprzestać korzystania z urządzenia. Ze względów bezpieczeństwa, przewód zasilający powinien zostać wymieniony przez serwisanta autoryzowanego punktu serwisowego firmy Hoover.

Nigdy nie dotykać ładowarki mokrymi rękami.

Należy stosować wyłącznie ładowarkę dostarczoną wraz z urządzeniem.

Należy sprawdzić, czy napięcie zasilania w gniazdku jest zgodne z podanym na tabliczce znamionowej ładowarki.

Nigdy nie ładować akumulatorów w temperaturze powyżej 37°C lub poniżej 0°C.

Podłączyć ładowarkę od odpowiedniego gniazdka, a przewód ładowarki do stacji ładującej **[H]**. Sprawdzić, czy przycisk Wł./Wył. urządzenia jest w położeniu Wył., a następnie umieścić odkurzacz w stacji ładującej, upewniając się, że osłona pokrywa tył urządzenia.

Odkurzacz z wyświetlaczem LED*. Diodowy wskaźnik ładowania** będzie migać, informując o tym, że trwa ładowanie urządzenia. Kiedy urządzenie jest już całkowicie naładowane, lecz nadal pozostaje w stacji ładującej, ikonka przestaje migać i zaczyna świecić światłem ciągłym.

Odkurzacz bez wyświetlacza LED*. Diodowy wskaźnik ładowania** będzie świecić na czerwono przez cały czas, informując o tym, że trwa ładowanie urządzenia. Kiedy przyrząd zostanie całkowicie naładowany, ale wciąż będzie znajdował się w stacji ładującej, czerwona dioda będzie się świeciła.

Przed pierwszym użyciem należy ładować odkurzacz przez co najmniej 24 godziny. Po użyciu odkładać urządzenie do stacji ładującej, aby akumulatory się naładowały. Podczas ładowania urządzenia, wyłącznik zasilania musi być wyłączony. Jeżeli czas użytkowania kilkakrotnie zmniejszył się, należy używać urządzenia do całkowitego wyładowania, a następnie ładować przez 24 godziny. Dla polepszenia osiągnięć, powtarzać tę czynność co miesiąc.

Nieznaczne nagrzewanie się ładowarki podczas ładowania jest normalnym zjawiskiem.

Należy korzystać wyłącznie z końcówek, materiałów eksploatacyjnych oraz części zamiennych zalecanych lub dostarczonych przez firmę Hoover.

Nie wolno wciągać twardych lub ostrych przedmiotów, zapalek, gorącego popiołu, niedopałków papierosów ani innych podobnych przedmiotów.

Nie spryskiwać łatwopalnymi cieczami, środkami czyszczącymi w aerozolu ani parą.

Nie wolno kontynuować eksploatacji uszkodzonego urządzenia lub ładowarki.

Serwis firmy Hoover: Aby zapewnić bezpieczne i sprawne działanie tego urządzenia, zalecamy zlecenie prac serwisowych lub napraw wyłącznie serwisantom autoryzowanego punktu serwisowego firmy Hoover.

Nie używać urządzenia do odkurzania ludzi lub zwierząt.

Nie zbliżać rąk, stóp, luźnej odzieży ani włosów do obracających się szczotek.

Często czyścić klapkę pojemnika na kurz oraz zestaw filtra.

NIE wyjmować wtyczki ładowarki z gniazdka, ciągnąc za przewód zasilający.

W razie dłuższej nieobecności (urlop itp.) odłączyć ładowarkę od zasilania. Po dłuższej przerwie w eksploatacji urządzenie należy doładować przed użyciem, ponieważ bezczynność powoduje rozładowanie akumulatorów.

Ładunki elektrostatyczne: Odkurzanie niektórych dywanów może powodować niewielkie naelektryzowanie się urządzenia. Tego rodzaju ładunki elektrostatyczne nie stanowią zagrożenia dla zdrowia.

Nie używać urządzenia na zewnątrz domu, do odkurzania mokrych powierzchni ani do zbierania wody.

Nie wolno stosować jednorazowych baterii zamiast akumulatorów.

Utylizacja akumulatorów po zakończeniu eksploatacji urządzenia

Jeżeli urządzenie ma być złomowane, należy z niego najpierw usunąć akumulatory. Podczas wyjmowania akumulatora urządzenie musi być odłączone od zasilania. Akumulatory należy utylizować w sposób bezpieczny dla środowiska. Zużyte akumulatory należy przekazać do recyklingu. Nie należy ich wyrzucać ze śmieciami domowymi. W celu wyjęcia akumulatorów należy skontaktować się z Centrum Serwisowym Hoover lub postępować zgodnie z następującymi instrukcjami.

WAŻNE: Przed usunięciem należy całkowicie rozładować akumulatory.

Włączyć odkurzacz i pozwolić, aby pracował aż do pełnego wyczerpania akumulatorów.

Zdjąć przednią pokrywę oraz górną pokrywę z urządzenia. Odkręć 7 śrubki i otwórz urządzenie. Odkręć 6 śrub i otworzyć komorę akumulatora. Odłącz kable i wyjmij akumulatory. Po kolei odłączać przewody podłączone do akumulatorów, aby upewnić się, że nie dojdzie do zwarcia.

UWAGA: W razie napotkania jakichkolwiek problemów z demontażem jednostki lub w razie konieczności uzyskania dodatkowych informacji na temat sposobu utylizacji, złomowania i recyklingu urządzenia należy skontaktować się z lokalnym urzędem gminy lub komunalnym zakładem utylizacji odpadów.

ELEMENTY

A	Wyłącznik**	H	Stacja ładowująca
B	Wyświetlacz LED*	I	Kartonowa linijka
C	Wskaźnik diodowy ładowania**	J	Ładowarka
D	Zdejmowana ssawka szczeliniowa	K	Szczotka do kurzu
E	Włot ssący	L	Uchwyt do otwierania pojemnika na kurz
F	Szczotka elektryczna*	M	Węża*
G	Pokrywa pojemnika na kurz	N	Szczotka szczeliniowa*

PRZECHOWYWANIE / ŁADOWANIE

PRZECHOWYWANIE URZĄDZENIA

Produkt skonstruowany jest w taki sposób, aby odkładany był w stacji ładowującej przymocowanej do płaskiej lub pionowej powierzchni (jeśli jest przymocowany do ściany). [1]

Aby podczas ładowania urządzenie wyglądało estetycznie, można owinąć nadmiar przewodu z tyłu stacji ładowującej i wypuścić bokiem lub od dołu.

Montaż naścienny (Potrzebne narzędzia: Śrubokręt i wiertarka)

1. Przyłóż teksturową linijkę do powierzchni, na której będzie mocowany przyrząd. Zaznacz środki otworów.
2. Odsuń stację, a następnie wywierć otwory o średnicy 4,8 mm.
3. Włóż kołki rozporowe.
4. Umieść stację na włożonych wkrętach i przesunąć w dół, aby upewnić się, że została dokładnie przymocowana do ściany.

WSKAŹNIK DIODOWY ŁADOWANIA**

Sprawdź, czy przycisk Wł./Wył. urządzenia** jest w położeniu Wył., a następnie umieść odkurzacz w stacji ładowującej, upewniając się, że osłona pokrywa tył urządzenia.

Odkurzacz z wyświetlaczem LED*. Diodowy wskaźnik ładowania** będzie migać, informując o tym, że trwa ładowanie urządzenia. Kiedy urządzenie jest już całkowicie naładowane, lecz nadal pozostaje w stacji ładowującej, ikonka przestaje migać i zaczyna świecić światłem ciągłym.

Odkurzacz bez wyświetlacza LED*. Diodowy wskaźnik ładowania** będzie świecić na czerwono przez cały czas, informując o tym, że trwa ładowanie urządzenia. Kiedy przyrząd zostanie całkowicie naładowany, ale wciąż będzie znajdował się w stacji ładowującej, czerwona dioda będzie się świeciła.

UWAGA: Do ładowania jednostki należy stosować wyłącznie ładowarkę dostarczoną wraz z urządzeniem.

WAŻNE: Przed pierwszym użyciem należy ładować odkurzacz przez co najmniej 24 godziny. Podczas ładowania urządzenia, wyłącznik zasilania musi być wyłączony. Nieznaczne nagrzewanie się ładowarki podczas ładowania jest normalnym zjawiskiem. Jeżeli czas użytkowania kilkakrotnie zmniejszył się, należy używać urządzenia do całkowitego wyładowania, a następnie ładować przez 24 godziny. Dla polepszenia osiągnięć, powtarzaj tę czynność co miesiąc. Nigdy nie ładować akumulatorów w temperaturze powyżej 37°C lub poniżej 0°C.

SPOSÓB UŻYTKOWANIA

1. Wyjmij odkurzacz ze stacji ładowującej.
2. Aby rozpocząć odkurzanie, przełącznik** należy ustawić w położeniu Wł. Aby odkurzacz wyłączyć, przełącznik** należy ustawić w położeniu WYŁ.
3. W przypadku odkurzacza ze szczotką elektryczną* przełącznik** należy ustawić w położeniu "1", aby rozpocząć odkurzanie. Aby odkurzacz wyłączyć, przełącznik** należy ustawić w położeniu "0". Aby włączyć szczotkę elektryczną, przełącznik** należy ustawić na ikonie szczotki elektrycznej .
4. Po każdym użyciu opróżnić i oczyścić urządzenie oraz filtr.
5. Aby opróżnić pojemnik, należy pociągnąć spust otwierający. Pokrywa zbiornika otworzy się i zatrzyma w pozycji około 45°, aby łatwo wysypać zanieczyszczenia. [2]

WAŻNE: W celu osiągnięcia doskonałych rezultatów czyść filtr po każdym użyciu.

WYŚWIETLACZ LED*

Odkurzacz posiada wyświetlacz LED. Gdy urządzenie jest włączone, na wyświetlaczu pojawiają się następujące informacje:

Wskaźnik naładowania baterii*:

- 4 paski = 100% naładowania
- 3 paski = 75% naładowania
- 2 paski = 50% naładowania
- 1 pasek = 25% naładowania
- 0 pasek <= 5% naładowania

*tylko w niektórych modelach ** Mogą być inne w zależności od modelu

WYPOSAŻENIE DODATKOWE

Zdejmowana ssawka szczelinowa

Założyć ssawkę szczelinową na zbiornik kurzu, aby odkurzyć narożniki i obszary trudnodostępne. [3]

Szczotka do kurzu

Zamocować szczotkę do odkurzania na zbiornik kurzu, aby odkurzyć klawiaturę i inne delikatne obszary. [4]

Szczotka elektryczna*

Aby użyć, zamocować na pojemniku. Idealnie nadaje się do dogłębego czyszczenia powierzchni tapicerowanych (np. sof) oraz do usuwania sierści zwierząt domowych. Miarowo przesuwając do przodu i do tyłu. Nie trzymaj elektrycznej końcówki nieruchomo, gdy szczotka się obraca. [5]

Czyszczenie – Zdjąć szczotkę z pojemnika, a następnie, jeśli to konieczne, usunąć zebraną na szczotce sierść / kłaczki za pomocą nożyczek.

Szczotka szczelinowa*

Włożyć końcówkę węża do wlotu ssącego, a na drugim końcu węża założyć szczotkę szczelinową. [6]

UTRZYMANIE FILTRA W CZYSTOŚCI

1. Pociągnąć za uchwyt, a pokrywa pojemnika na kurz otworzy się automatycznie. [7]
2. Obrócić i wyjąć filtr. [8]
3. Pojemnik można czyścić wilgotną szmatką.
4. Filtr należy umyć ręcznie w ciepłej wodzie. NIE STOSOWAĆ DETERGENTÓW. Przed ponownym zamontowaniem ich w odkurzaczu należy je dokładnie osuszyć.
5. Włożyć filtr z powrotem do pojemnika na kurz i zamknąć jego pokrywę.

Utylizacja akumulatorów po zakończeniu eksploatacji urządzenia

Jeżeli urządzenie jest likwidowane, należy z niego usunąć akumulatory. Zużyte akumulatory należy przekazać do recyklingu. Nie należy ich wyrzucać ze śmieciami domowymi.

WAŻNE: Przed usunięciem należy całkowicie rozładować akumulatory.

Demontaż akumulatorów [9]

Zdjąć przednią pokrywę oraz górną pokrywę z urządzenia. Odkręć 7 śrubki i otwórz urządzenie. Odkręć 6 śrub i otwórz komorę akumulatora. Odłącz kable i wyjmij akumulatory.

UWAGA: Dodatkowe informacje na temat sposobu utylizacji, złomowania i recyklingu urządzenia można uzyskać w lokalnym urzędzie miejskim, w komunalnym zakładzie utylizacji odpadów lub w sklepie, w którym produkt został zakupiony.

WAŻNE INFORMACJE

Części zapasowe i materiały eksploatacyjne firmy Hoover

Należy zawsze wymieniać części na oryginalne części zapasowe firmy Hoover. Można je nabyć w lokalnym serwisie firmy Hoover lub bezpośrednio w firmie Hoover. Przy zamawianiu części zawsze należy podać numer danego modelu.

Filtr tkaninowy	S103	35601645
Filtr z mikrofibry	S105	35601646

Ochrona środowiska:

Symbol umieszczony na produkcie lub na dołączonych do niego dokumentach oznacza, że niniejszy produkt nie jest klasyfikowany jako odpad z gospodarstwa domowego. Urządzenie należy zdać w odpowiednim punkcie utylizacji w celu recyklingu komponentów elektrycznych i elektronicznych. Urządzenie należy złomować zgodnie z lokalnymi przepisami w sprawie utylizacji odpadów. Dodatkowe informacje na temat sposobu utylizacji, złomowania i recyklingu urządzenia można uzyskać w lokalnym urzędzie miejskim, w komunalnym zakładzie utylizacji odpadów lub w sklepie, w którym produkt został zakupiony.



Niniejsze urządzenie jest zgodne z wymogami dyrektyw europejskich 2006/95/WE, 2004/108/WE oraz 2011/65/WE.

HOOVER Limited Pentrebach, Merthyr Tydfil, Mid Glamorgan CF48 4TU

GWARANCJA

Warunki gwarancji na niniejsze urządzenie są określone przez naszego przedstawiciela w kraju, w którym urządzenie jest sprzedawane. Szczegółowe informacje na temat warunków gwarancji można uzyskać w punkcie, w którym urządzenie zostało nabyte. Przy zgłaszaniu wszelkich roszczeń w ramach gwarancji należy przedstawić dowód sprzedaży lub pokwitowanie.

Zastrzegamy sobie możliwość wprowadzania zmian bez wcześniejszego powiadomienia.

NÁVOD K BEZPEČNÉMU POUŽITÍ

Tento vysavač by měl být používán pouze pro úklid domácnosti a v souladu s touto uživatelskou příručkou. Než začnete spotřebič používat, ujistěte se, že rozumíte tomuto návodu.

Před čištěním nebo jakoukoli údržbou zařízení vždy vypněte a síťovou šňůru vytáhněte ze zásuvky.

Tento přístroj smí používat děti od 8 let výše a osoby se sníženými fyzickými, smyslovými nebo mentálními schopnostmi nebo s nedostatkem zkušeností a znalostí, pokud mají dozor nebo jim byly dány pokyny týkající se bezpečného používání tohoto přístroje a byly seznámeny s možnými riziky jeho používání. S přístrojem si nesmí hrát děti. Čištění a údržbu nesmí provádět děti bez dohledu.

Jestliže je poškozena síťová šňůra, okamžitě přestaňte zařízení používat. Síťovou šňůru musí vyměnit autorizovaný servisní technik společnosti Hoover, aby se předešlo ohrožení bezpečnosti.

S nabíječkou nemanipulujte máte-li vlhké ruce.

Pro dobíjení používejte pouze nabíječku dodanou se zařízením.

Zkontrolujte, zda údaje na štítku nabíječky odpovídají hodnotám síťového napětí.

Důležité: Nikdy nenabíjejte akumulátor při teplotě vyšší než 37°C nebo nižší než 0°C.

Zapojte nabíječku do vhodné zásuvky a připojte kabel nabíječky k **[H]** Nabíjecí základně. Zkontrolujte, zda je spínač vysavače v poloze "OFF" (vypnuto), pak vložte vysavač do nabíjecí základny a zkontrolujte, zda je zadní stěna vysavače zakryta krytem.

Pro vysavač s LED Displejem*. Při nabíjení bude kontrolka LED** nabíječky blikat. Po úplném dobití výrobku, pokud bude uložen v nabíjecí základně, přestane kontrolka blikat bude stále svítit.

Pro vysavač bez LED Displeje*. Při nabíjení bude kontrolka LED** červeně svítit celou dobu, aby označila, že je produkt nabíjen. I když bude výrobek zcela nabit, pokud bude uložen ve stojanu, bude kontrola svítit.

Před prvním použitím vysavač nabíjejte nejméně 24 hodin. Po použití navratte zařízení zpět do nabíjecí základny k dobití baterií. Při nabíjení musí být spínač vysavače v poloze Off (vypnuto). Pokud se při opakovaném používání provozní doba vysavače zkrátí, nechte jej běžet, dokud se motor nezastaví a poté nechte akumulátor 24 hodin nabíjet. Pro zachování nejvyšší účinnosti opakujte tento postup každý měsíc.

Je běžné, že při nabíjení se nabíječka zahřívá.

Používejte výhradně příslušenství, spotřební materiály a náhradní díly doporučené nebo dodávané firmou Hoover.

Nevysávejte tvrdé nebo ostré předměty, zápalky, žhavý popel, cigaretové nedopalky a podobné předměty.

Nestříkejte nebo nevysávejte hořlavé kapaliny, čistící tekutiny, aerosoly nebo jejich výpary.

Nepoužívejte zařízení nebo nabíjení, pokud vám připadá vadné.

Servis Hoover najdete na internetových stránkách www.candy-hoover.cz
Spolehlivý provoz a vysoká účinnost tohoto spotřebiče jsou zajištěny pouze v případě, že bude prováděn pravidelný servis a opravy, které musí zajišťovat autorizovaný technik společnosti Hoover.

Nepoužívejte zařízení pro čištění zvířat a osob.

Udržujte dostatečnou vzdálenost rukou, nohou, volného oděvu a vlasů z dosahu otočných kartáčů.

ČASTO čistěte prachovou nádobku a filtr.

Nevytahujte nabíječku ze zásuvky taháním za kabel.

V případě delší nepřítomnosti (dovolená apod.) nabíječku odpojte. Předtím přístroj znovu dobijte, protože baterie by se při delší době skladování mohly vybit samy.

Statická elektřina Při čištění některých koberců vzniká malé množství statické elektřiny. Výboje statické elektřiny neohrožují zdraví.

Nepoužívejte Vaše zařízení venku, na mokré povrchy nebo na mokrá vysávání.

Nenahrazujte baterie jinými, které nelze dobíjet.

Likvidace baterií na konci jejich životnosti

Před likvidací vysavače z něj vyjměte baterie. Před odstraněním baterie se ujistěte, že výrobek je odpojen od elektrické sítě. Zlikvidujte baterie bezpečně a ekologicky. Použité baterie by měly být přijaté do recyklační stanice a nesmějí být vyhazované dohromady s domovním odpadem. Pro vyjmutí baterií prosím kontaktujte Zákaznické servisní středisko Hoover, které najdete na internetových stránkách www.candy-hoover.cz nebo postupujte podle následujících pokynů:

DŮLEŽITÉ UPOZORNĚNÍ: Před vyjmutím je nutno baterii zcela vybit.

Nechte vysavač zapnutý, dokud nebudou baterie zcela vybité.

Odstraňte přední a horní kryt z jednotky. Odšroubujte 7 šroubů a otevřete jednotku. Odšroubujte 6 šroubů a otevřete jednotku s baterií. Odpojte kabely a vyjměte baterii. Odstraňte dráty, které připojují baterie, jeden po druhém, aby se předešlo zkratu.

POZNÁMKA: Budete-li mít při demontáži jednotky jakékoli problémy nebo budete-li požadovat podrobnější informace o zpětném odběru, využití a recyklaci tohoto výrobku, kontaktujte prosím místní úřad nebo středisko sběrných surovin.

POPIS

A	Spínač zap./vyp.**	H	Dobíjecí základna:
B	LED Displej*	I	Nabíječka
C	LED kontrolka dobíjení**	J	Nabíjecí základna
D	Štěrbinový nástavec	K	Prachový kartáč
E	Sací náhubek	L	Tlačítko otevírání nádoby na prach
F	Turbo kartáček*	M	Flexibilní hadice**
G	Schránka na nečistoty	N	Štěrbinový kartáč*

ULOŽENÍ / NABÍJENÍ

ULOŽENÍ

Vysavač lze zasunout do nabíječky v horizontální nebo vertikální poloze. [1]

Nadbytečnou délku napájecího kabelu naviňte na zadní stranu nabíječky a kabel vysuňte spodním nebo postranním otvorem.

Na zeď (Požadované nástroje: Šroubovák a vrtačka)

1. Nabíječku přiložte ke zdi. Vyznačte středy montážních otvorů.
2. Přesuňte základnu a poté vyvrtajte otvory o průměru 4,8 mm.
3. Do otvorů zasuňte hmoždinky.
4. Přiložte nabíječce, do otvorů zasuňte šrouby a utáhněte je tak, aby nabíječka pevně přilehla ke zdi.

NABÍJENÍ & LED KONTROLKA**

Zkontrolujte, zda je spínač** vysavače v poloze OFF (vypnuto), pak vložte vysavač do stojanu a zkontrolujte, zda je zadní stěna vysavače zakryta krytem.

Pro vysavač s LED Displejem*. Při nabíjení bude kontrolka LED** nabíječky blikat. Po úplném dobití výrobku, pokud bude uložen v nabíjecí základně, přestane kontrolka blikat bude stále svítit.

Pro vysavač bez LED Displeje*. Při nabíjení bude kontrolka LED** červeně svítit celou dobu, aby označila, že je produkt nabíjen. I když bude výrobek zcela nabit, pokud bude uložen ve stojanu, bude kontrola svítit.

POZNÁMKA: K nabíjení používejte pouze nabíječku dodanou společně s vysavačem.

DŮLEŽITÉ UPOZORNĚNÍ: Před prvním použitím vysavač nabíjete nejméně 24 hodin. Při nabíjení musí být spínač vysavače v poloze Off (vypnuto). Je běžné, že při nabíjení se nabíječka zahřívá. Pokud se při opakovaném používání provozní doba vysavače zkrátí, nechte jej běžet, dokud se motor nezastaví a poté nechte akumulátor 24 hodin nabíjet. Pro zachování nejvyšší účinnosti opakujte tento postup každý měsíc. Důležité: Nikdy nenabíjete akumulátor při teplotě vyšší než 37°C nebo nižší než 0°C.

NÁVOD K POUŽITÍ

1. Sejměte vysavač ze stojanu pro uložení.
2. Přesuňte spínač do polohy ON (zapnuto) a začněte vysávat. Jakmile s vysáváním skončíte, spínač přesuňte do polohy OFF (vypnuto).
3. U modelů vysavače s Power tryskou*, k zahájení čištění přepněte spínač** do polohy "1" a k vypnutí přepněte spínač** do polohy "0", přepněte spínač** na "Ikonu Power trysky" k zapnutí power trysky.
4. Po každém použití vyprázdněte a vyčistěte jednotku a filtry.
5. Chcete-li vyprázdnit nádobu s prachem, stiskněte tlačítko. Otvor uzavírající nádobu s prachem se začne otevírat a zastaví se v poloze asi 45 stupňů, aby mohly nečistoty snadno vypadnout ven. [2]

DŮLEŽITÉ UPOZORNĚNÍ: Pro lepší výsledky vysávání čistěte filtr po každém použití.

LED DISPLEJ*

Tento vysavač je vybaven LED displejem Když je přístroj zapnutý, displej bude zobrazovat následující informace:

Kontrolka nabití baterie*:

- 4 sloupečky = 100% nabití
- 3 sloupečky = 75% nabití
- 2 sloupečky = 50% nabití
- 1 sloupeček = 25% nabití
- 0 sloupeček <= 5% nabití

*pouze u některých modelů ** Může se lišit v závislosti na modelu

PŘÍSLUŠENSTVÍ

Štěrbínový nástavec

Chcete-li čistit kouty a těžko přístupná místa, nasadte štěrbinový nástavec na sběrnou nádobu. [3]

Prachový kartáč

Chcete-li čistit klávesnice a jiná citlivá místa, nasadte prachový kartáč na sběrné nádoby. [4]

Turbo kartáček*

Použití vřábavy na zásobníku. Ideální pro hluboké čištění textilních povrchů (například pohovky) a odstranění zvířecích chloupků.

Pohybujte jím neustále dopředu a dozadu. Pokud se kartáče otáčejí, hubice nesmí zůstat na jednom místě. [5]

K čištění – Odpojte trysku ze zásobníku a je-li to nutné nůžkami odstraňte vlasy/vláka shromážděné na kartáči.

Štěrbínový kartáč*

Vložte jeden konec ohebné hadice do sacího otvoru, a připojte štěrbinový kartáč ke druhému konci ohebné hadice. [6]

ÚDRŽBA FILTRU

1. Zatáhnete západku a záklopka nádoby na prach se automaticky otevře. [7]
2. Otočte a odstraňte filtr. [8]
3. Zásobník na prach lze čistit vlhkým hadříkem.
4. Filtr se umývá v teplé, ale ne horké vodě BEZ ČISTÍCÍCH PROSTŘEDKŮ. Dříve, než jej vložíte zpět do vysavače, nechte jej důkladně vyschnout.
5. Zasuňte filtr zpět do nádoby na prach a zavřete záklopku nádoby na prach.

Likvidace baterií na konci jejich životnosti

Před likvidací vysavače vyjměte baterii. Jakmile NiMH akumulátor ztratí dostatečnou kapacitu, vyjměte jej z vysavače a zlikvidujte jej v souladu s platnými předpisy o odpadech.

DŮLEŽITÉ UPOZORNĚNÍ: Před vyjmutím je nutno baterii zcela vybit.

Vyjmutí baterií [9]

Odstraňte přední a horní kryt z jednotky. Odšroubujte 7 šroubů a otevřete jednotku. Odšroubujte 6 šroubů a otevřete jednotku s baterií. Odpojte kabely a vyjměte baterii.

POZNÁMKA: Další informace o manipulaci, novém využití a recyklaci tohoto výrobku získáte na místním úřadě nebo jej odevzdejte v autorizovaném prodejním a servisním středisku Hoover.

DŮLEŽITÉ INFORMACE

Náhradní díly a spotřební materiály Hoover

Vždy používejte originální náhradní díly společnosti Hoover. Získáte je u místního prodejce výrobků Hoover nebo u servisních partnerů. V objednávce dílů laskavě vždy uvádějte číslo modelu.

Látkový filtr S103 35601645

Filter z mikrovláčna S105 35601646

Životní prostředí:

Symbol na výrobku označuje, že tento výrobek nesmí být likvidován jako domovní odpad. Musí být dodán do příslušného sběrného místa pro recyklaci elektrických a elektronických zařízení. Likvidace musí být provedena v souladu s místními předpisy pro ochranu životního prostředí, které se týkají likvidace odpadu. Další informace o manipulaci, novém využití a recyklaci tohoto výrobku získáte na místním obecním úřadě, u služby pro sběr domovního odpadu nebo v prodejně, kde jste výrobek zakoupili.



Tento výrobek je v souladu s Evropskými směrnicemi 2006/95/ES, 2004/108/ES a 2011/65/ES.

HOOVER Limited Pentrebach, Merthyr Tydfil, Mid Glamorgan CF48 4TU

VAŠE ZÁRUKA

Záruční podmínky pro tento spotřebič stanoví náš zástupce v zemi, v níž je spotřebič prodáván. Přesné znění podmínek vám poskytne prodejce, u něhož jste si spotřebič zakoupili. Při reklamaci podle těchto záručních podmínek je nutno předložit účtenku nebo doklad o nákupu.

Právo změny bez předchozího upozornění vyhrazeno.

NAVODILA ZA VARNO UPORABO

Sesalnik lahko uporabljate le za čiščenje stanovanjskih prostorov, kot je opisano v tem priročniku. Prosimo, da se pred uporabo sesalnika temeljito seznanite s temi navodili.

Pred čiščenjem naprave ali kakršimi koli vzdrževalnimi deli vedno izklopite in odstranite polnilnik iz vtičnice.

Ta aparat lahko uporabljajo otroci, starejši od 8 let, ter osebe z zmanjšanimi telesnimi, zaznavnimi in mentalnimi sposobnostmi ali osebe s pomanjkljivimi izkušnjami in znanjem, če so pod nadzorom ali so bile ustrezno podučene o varni uporabi aparata ter se zavedajo nevarnosti, ki so povezane z njegovo uporabo. Otroci se ne smejo igrati z aparatom. Otroci ne smejo čistiti ali vzdrževati aparata brez nadzora.

Če je napajalni kabel poškodovan, nemudoma prenehajte z uporabo sesalnika. Da bi se izognili nevarnosti, mora napajalni kabel zamenjati pooblaščen Hooverjev serviser.

Polnilnika ne prijemajte nikoli z mokrimi rokami.

Uporabljajte le originalni polnilnik, ki je priložen napravi.

Preverite, ali je napajalna napetost enaka tisti, ki je navedena na polnilniku.

Nikoli ne polnite baterij pri temperaturah višjih od 37°C ali nižjih od 0°C.

Polnilnik vklopite v ustrezno vtičnico in kabel polnilnika priključite **[H]** na podstavek polnilnika. Prepričajte se, da je on/off tipka naprave v legi "OFF", namestite čistilec v podstavek polnilnika in pazite, da pokrov pokriva zadnji del izdelka.

Čistilec z LED zaslonom*. LED kazalec polnjenja** bo začel utripati in bo tako opozarjal, da se izdelek polni. Ko je izdelek povsem poln in je še vedno vključen v podstavek polnilnika, ikona preneha utripati in ostane prižgana.

Čistilec brez LED zaslona*. LED kazalec polnjenja** se med polnjenjem obarva rdeče in tako opozarja, da se izdelek polni. Ko je izdelek popolnoma napolnjen in je še vedno nameščen na podnožje polnilnika, bo rdeča led ostala vključena.

Pred prvo uporabo sesalnik polnite vsaj 24 ur. Po uporabi napravo spet vrnite v podstavek polnilnika in tako vnovič napolnite baterije. Med polnjenjem sesalnika mora biti stikalo za vklop/izklop v izklopljenem položaju. Če se čas delovanja skrajša po večkratni uporabi, pustite sesalec delovati, dokler ne se ne izklopi, nato ga 24 ur polnite in to za najboljše rezultate ponovite vsak mesec.

Normalno je, da se polnilnik med polnjenjem segreva.

Uporabljajte le dodatke, potrošni material ali nadomestne dele, ki jih priporoča ali dobavi Hoover.

Ne smete sesati trdih ali ostrih predmetov, vžigalic, vročega pepela, cigaretnih ogorkov ali drugih podobnih snovi.

Ne smete pršiti ali sesati vnetljivih tekočin, čistil, osvežilcev zraka ali njihovih hlapov

Ne smete uporabljati naprave ali polnilnika, če ne delujeta pravilno.

Hooverjev servis: Za zagotovitev nenehnega varnega in učinkovitega delovanja naprave priporočamo, da servis ali popravila izvrši le pooblaščen Hooverjev serviser.

Ne smete uporabljati sesalnika za čiščenje živali ali ljudi.

Imejte roke, noge, ohlapna oblačila in lasje proč od vrtljivih krtač.

Pogosto očistite vrečko za prah in filtrirni trak.

Ne izklopite polnilca tako, da povlečete kabel.

Polnilec izklopite v primeru podaljšane odsotnosti (počitnice, itd.). Pred ponovno uporabo spet napolnite baterije, ker se lahko te izpraznijo samodejno, če sesalnika dlje časa ne uporabljate.

Statična električna: Določene vrste preprog lahko ustvarijo manjšo količino statične elektrike. Kakršen koli statični električni naboj ne ogroža zdravja.

Sesalnika ne smete uporabljati na prostem, na kakršni koli mokri površini ali za sesanje tekočin.

Ne smete zamenjati polnljivih baterij z navadnimi baterijami.

Konec življenjske dobe izdelka Baterije Odstranitev

Če boste napravo odvrgli, morate najprej odstraniti baterije. Ko želite odstraniti baterije, mora biti naprava izključena iz električnega toka. Baterije odvrzite na varen način. Uporabljene baterije je treba odnesti v enoto za recikliranje in se ne smejo odvreči v gospodinjske smeti. Za odstranitev baterij vas prosimo, da se obrnete na Hooverjev center za kupce ali nadaljujete po sledečih navodilih.

POMEMBNO: Pred odstranjevanjem baterije vedno popolnoma izpraznite.

Sesalnik naj deluje toliko časa, da se baterije do konca izpraznijo.

Sprednji in zgornji pokrov odstranite z izdelka. Odvijte 7 vijake in enoto odprite. Odvijte 6 vijakov in odprite baterijo. Odstranite kable in odstranite baterije. Drugega za drugim odstranite kable, ki so povezani z baterijami, in tako preprečite možnost kratkega stika.

OPOMBA: V primeru težav z razstavljanjem naprave ali za podrobnejše informacije o ravnanju z izdelkom, obnovi ali ricikliranju izdelka se obrnite na krajevni urad ali komunalno podjetje za odvoz gospodinjskih odpadkov.

LASTNOSTI

- | | | | |
|---|------------------------------|---|-------------------------------|
| A | Stikalo za vklop/izklop** | H | Podstavek za polnjenje |
| B | LED indikator* | I | Leseno ravnilo |
| C | LED Indikator polnjenja** | J | Polnilce |
| D | Odstranljiv nastavek za reže | K | Krtača za prah |
| E | Vstop v sesalno cev | L | Odporna ročica posode za prah |
| F | Sesalni nastavek* | M | Upogibne cevi * |
| G | Pokrov posode za prah | N | Ščetinasta krtača* |

SHRANJEVANJE/POLNENJE

SHRANJEVANJE NAPRAVE

Izdelek je oblikovan tako, da ga lahko odložite na podstavek za polnjenje na ploski površini ali navpično, če je nosilec pritrjen na steno.

[1]

Za lično shranjevanje navijte odvečno dolžino kabla na hrbtni strani polnilnika in ga napeljite na prosto ob strani ali spodaj.

Ogrodje za pritrditev na steno (Potrebno orodje: izvijač in vrtni stroj)

1. Namestite ravnilo na površino za montažo. Nato označite sredini lukenj.
2. Premaknite osnovo in nato izvrtajte 4.8mm velike luknje.
3. V luknji na steni vstavite vložka.
4. Namestite podstavek na vijake in ga potisnite navzdol, da se prepričate, da je podstavek trdno pritrjen na steno.

KAZALEC POLNENJA IN KAZALEC LED**

Prepričajte se, da je on/off tipka** naprave v legi "OFF"; namestite čistilec v osnovo polnilnika in pazite, da pokrov pokriva zadnji del izdelka.

Čistilec z LED zaslonom*. LED kazalec polnjenja** bo začel utripati in bo tako opozarjal, da se izdelek polni. Ko je izdelek povsem poln in je še vedno vključen v podstavek polnilnika, ikona preneha utripati in ostane prižgana.

Čistilec brez LED zaslona*. LED kazalec polnjenja** se med polnjenjem obarva rdeče in tako opozarja, da se izdelek polni. Ko je izdelek popolnoma napolnjen in je še vedno nameščen na podnožje polnilnika, bo rdeča led ostala vključena.

OPOMBA: Za polnjenje enote uporabljajte le polnilnik, ki je bil sesalniku priložen.

POMEMBNO: Pred prvo uporabo sesalnik polnite vsaj 24 ur. Med polnjenjem sesalnika mora biti stikalo za vklop/izklop v izklopljenem položaju. Normalno je, da se polnilnik med polnjenjem segreva. Če se čas delovanja skrajša po večkratni uporabi, pustite sesalec delovati, dokler ne se ne izklopi, nato ga 24 ur polnite in to za najboljše rezultate ponovite vsak mesec. Nikoli ne polnite baterij pri temperaturah višjih od 37°C ali nižjih od 0°C.

UPORABA

1. Odstranite sesalec s podstavka.
2. Tipko** potisnite v lego "ON" in nato začnite čistiti. Ko želite napravo ugasniti, potisnite tipko** v lego OFF.
3. Pri napravi z močno krtačo potisnite tipko** v lego "1" in nato začnite čistiti. Če želite napravo ugasniti, potisnite tipko** v lego "0". Tipko potisnite v lego "Sesalni nastavek 🐾", če želite vključiti krtačo.
4. Posodo in filter izpraznite in očistite po vsaki uporabi.
5. Ko želite izprazniti posodo, potegnite sprožilno za odpiranje posode, loputa za prah se bo odprla in se ustavila v odprtem položaju pod kotom približno 45°, kar omogoča preprosto praznjenje nečistoče iz posode. [2]

POMEMBNO: Za najboljše rezultate očistite filter po vsaki uporabi.

LED EKLAN*

Ta sesalnik je opremljen z LED zaslonom. Ko je izdelek vklopljen, se na zaslonu prikažejo naslednji podatki:

Indikator ravnih baterije*:

- 4 črtice = 100 % napolnjenost
- 3 črtice = 75 % napolnjenost
- 2 črtice = 50 % napolnjenost
- 1 črtica = 25 % napolnjenost
- 0 črtica <= 5 % napolnjenost

*le pri določenih modelih ** Se razlikuje pri različnih modelih

DODATKI

Odstranljiv nastavek za reže

Nastavek za sesanje rež namestite na ohišje posode za prah za sesanje kotov in težko dosegljivih mest. [3]

Krtača za prah

Krtačo za sesanje prahu namestite na ohišje posode za prah za čiščenje tipkovnic in drugih občutljivih mest. [4]

Sesalni nastavek*

Pred uporabo jo namestite na vsebnik. Idealen za globinsko čiščenje tekstilnih površin (na primer naslanjačev) in za odstranjevanje živalskih dlak. Enakomerno jo potiskajte naprej in nazaj. Sesalni nastavek ne sme mirovati, medtem ko se krtača vrti. [5]

Čiščenje – Krtačo odstranite z vsebnika ter odstranite dlake in druge delce, ki so se nabrali na krtači. Po potrebi uprabite škarje.

Ščetinasta krtača*

Eno stran upogibne cevi vstavite v sesalno odprtino, na drugo stran upogibne cevi pa pritrđite krtačo. [6]

VZDRŽEVANJE FILTRA:

1. Povlecite ročico in pokrov posode za prah se bo avtomatično odprl. [7]
2. Zavrtite in odstranite filter. [8]
3. Posodo lahko očistite z mokro krpo.
4. Filter operite ročno v topli vodi. NE UPORABLJAJTE ČISTIL. Preden ga ponovno namestite v sesalnik, zagotovite, da je popolnoma suh.
5. Filter spet namestite v posodo za prah in zaprite njen pokrov.

Konec življenjske dobe izdelka Baterije Odstranitev

Preden sesalnik zadržete, morate odstraniti baterije. Uporabljene baterije predajte na mesto za recikliranje in jih ne zavrzite skupaj z gospodinjskimi odpadki.

POMEMBNO: Pred odstranjevanjem baterije vedno popolnoma izpraznite.

Odstranitev baterij [9]

Sprednji in zgornji pokrov odstranite z izdelka. Odvijte 7 vijake in enoto odprite. Odvijte 6 vijakov in odprite baterijo. Odstranite kable in odstranite baterije.

OPOMBA: Za podrobnejše informacije o ravnanju z izdelkom, obnovi in recikliranju izdelka se obrnite na krajevni urad, komunalno podjetje za odvoz gospodinjskih odpadkov ali trgovino, kjer ste izdelek kupili.

POMEMBNE INFORMACIJE

Nadomestni deli in potrošni material Hoover

Vedno uporabljajte originalne nadomestne dele Hoover. Dobite jih pri krajevnem prodajalcu Hooverjevih izdelkov. Pri naročanju delov vedno navedite številko modela.

Tekstilni filter S103 35601645

Filter iz mikrovlaknen S105 35601646

Okolje:

Simbol na izdelku pomeni, da izdelka ne smete odstraniti kot gospodinjski odpadek. Oddati ga morate na zbirnem mestu za recikliranje električne in elektronske opreme. Odstranitev morate izvesti v skladu s krajevnimi okoljskimi predpisi glede odstranjevanja odpadkov. Za podrobnejše informacije o ravnanju z izdelkom, obnovi in recikliranju izdelka se obrnite na krajevni urad, komunalno podjetje za odvoz gospodinjskih odpadkov ali trgovino, kjer ste izdelek kupili.



Izdelek je skladen z evropskimi direktivami 2006/95/ES, 2004/108/ES in 2011/65/ES.

HOOVER Limited Pentrebach, Merthyr Tydfil, Mid Glamorgan CF48 4TU

GARANCIJA

Garancijski pogoji za to napravo so taki, kot jih določi zastopnik v državi, kjer je naprava prodana. Podrobnosti glede garancijskih pogojev lahko dobite od prodajalca, pri katerem ste napravo kupili. Če želite uveljavljati kakršno koli garancijo, potrebujete potrdilo o nakupu ali račun.

Garancija se lahko spreminja brez predhodnega obvestila.

GÜVENLİ KULLANIM TALİMATLARI

Bu süpürge kullanım kılavuzunda belirtildiği gibi yalnızca evsel temizlik için kullanılmalıdır. Lütfen ürünü kullanmadan önce bu kılavuzun tam olarak anlaşıldığından emin olun.

Cihazı temizlemeden ya da herhangi bir bakım işlemi uygulamadan önce daima cihazı kapatın ve şarj aletini prizden çıkarın.

Bu cihaz 8 yaş ve üzeri çocuklar ve yetersiz fiziksel, duyuusal veya zihinsel kabiliyete sahip kişiler ya da deneyim ve bilgi yoksunu kişiler tarafından bir yetişkinin gözetimi veya cihazın güvenli bir şekilde kullanımı ile ilgili talimatı ve bulunan tehlikelerin açıkça anlatılması ile kullanılabilirler. Çocuklar cihaz ile oynamamalıdır. Temizleme ve bakım işlemi denetimsiz şekilde çocuklar tarafından yapılmamalıdır.

Güç kablosu hasar görürse cihazı kullanmayı derhal bırakın. Herhangi bir yaralanmaya engel olmak için güç kablosunun mutlaka yetkili bir Hoover servisi tarafından değiştirilmesi gereklidir.

Şarj aletine asla elleriniz ıslakken dokunmayın.

Yalnızca cihazla birlikte verilen şarj aletini kullanın.

Besleme voltajının şarj aleti üzerinde belirtilen değerle aynı olup olmadığını kontrol edin.

Pilleri kesinlikle 37°C'nin üzerindeki veya 0°C'nin altındaki sıcaklıklarda şarj etmeyin.

Şarj aletinin fişini uygun bir soket çıkışına takın ve şarj aleti kablosunu [H] Şarj Altlığına bağlayın. Ürünün açma/kapama düğmesinin "KAPALI" konumunda olduğuna emin olun, temizleyiciyi muhafazanın ürünün arkasını kapattığından emin olacak şekilde şarj altlığına yerleştirin.

LED Ekranı olan temizleyici için*. LED şarj göstergesi** ürünün şarjda olduğunu belirtecek şekilde yanıp sönecektir. Ürün tamamen şarj olunca simgenin yanıp sönmesi durur ve bu ışık şarj aleti fişe takılı olduğu sürece yanmaya devam eder.

LED Ekranı olmayan temizleyici için*. LED şarj göstergesi** ürünün şarjda olduğunu belirtecek şekilde sürekli olarak kırmızı renkte yanacaktır. Ürün tamamen şarj olduktan sonra şarj altlığına takılı bırakılırsa gösterge kırmızı renkte yanmaya devam eder.

İlk kullanımdan önce elektrikli süpürgenizi 24 saat şarj edin. Pilleri yeniden şarj etmek için cihazı kullandıktan sonra yeniden şarj cihazı tabanına takmayın. Süpürge şarj edilirken açma/kapatma anahtarı kapalı konumunda olmalıdır. Birkaç kullanımdan sonra şarj çok hızlı bitmeye başlar ve süpürme süresi kısalsa süpürgeyi şarj tamamen bitene kadar çalıştırın ve 24 saat boyunca şarj edin; en iyi sonuçlar için bu işlemi her ay bir defa tekrarlayın.

Şarj aletinin şarj olurken ısınması doğaldır.

Yalnızca Hoover tarafından önerilen veya sağlanan aparatları, malzemeleri ve yedek parçaları kullanın.

Sert veya keskin nesnelere, kibritleri, sıcak külleri, sigara izmaritleri veya diğer benzeri öğeleri toplamayın.

Yanıcı sıvıları, temizleme sıvılarını, aerosolleri veya spreyleri püskürtmeyin ya da toplamayın.

Arıza görünürse cihazı veya şarj aletini kullanmayı bırakın.

Hoover teknik servisi: Cihazın uzun süre güvenli ve verimli kullanımını sağlamak için, servis ve bakımlarının yetkili Hoover servisinde yapılmasını tavsiye ederiz.

Cihazı hayvanları veya insanları temizlemek için kullanmayın.

Ellerinizi, ayaklarınızı, bol giysileri ve saçlarınızı dönen fırçalardan uzak tutun.

Toz haznesi ve toz filtresi grubunu sık sık temizleyin.

Şarj aletinin fişini kablosundan çekerek çıkarmayın.

Uzun süre evde bulunmayacaksanız (tatil vs. gibi nedenlerle) şarj aletini prizden çekin. Uzun süre kullanılmayan elektrikli süpürge'nin şarjı kendi kendine bitebileceğinden, yeniden kullanmadan önce süpürgeyi iyice şarj edin.

Statik elektrik: Bazı halılar statik elektrik oluşuma neden olabilir. Statik elektrik deşarjı sağlığa zararlı değildir.

Cihazınızı dış mekanlarda veya ıslak yüzeylerde ya da ıslak toplama için kullanmayın.

Pilleri şarj edilemeyen pillerle değiştirmeyin.

Ürün Hizmet Ömrü Sonunda Bataryanın Elden Çıkarılması

Cihaz atılacağı zaman, öncelikle piller çıkartılmalıdır. Pil çıkartılırken, cihaz şebeke beslemesinden çıkartılmalıdır. Pilleri güvenli bir şekilde imha edin. Kullanılmış piller bir geri dönüştürme istasyonuna götürülmeli ve evsel atıklarla birlikte atılmamalıdır. Pilleri çıkarmak için, lütfen Hoover Müşteri Merkezi ile temasa geçin veya aşağıdaki talimatlara göre devam edin.

ÖNEMLİ: Bataryalar tamamen boşalana kadar elektrikli süpürgeyi çalıştırın.

Süpürgeyi açmak için ana gövdedeki ergonomik tutamağı ve vidaları sökün.

Ön kapağı ve üst kapağı üniteden çıkarın. 7 vidayı da sökün ve üniteyi açın. 6 vidayı da sökün ve pil bölmesini açın. Kabloların bağlantısını kesin ve pilleri çıkarın. Pilleri birbirine bağlayan kabloları kısa devreye neden olmamaya özen göstererek teker teker çıkarın.

NOT: Birimin parçalarına ayrılması ile ilgili zorluk yaşarsanız ya da cihazın tamiri, onarımı ya da geri dönüşümü ile ilgili daha ayrıntılı bilgiye ihtiyaç duyarsanız lütfen belediyeniz ya da ev atıkları imha hizmetleri ile görüşün.

ÖZELLİKLERİ

A	On/Off (açma/kapama) Düğmesi**	H	Şarj altlığı
B	LED Ekran*	I	Kağıt Cetvel
C	LED Şarj Göstergesi**	J	Şarj Aleti
D	Çıkarılabilir Oyuk Aracı	K	Toz alma fırçası
E	Emiş Girişi	L	Toz Haznesini Açma Tetiği
F	Elektrikli Başlık*	M	Esnek Hortum*
G	Toz Haznesi Kapağı	N	Mobilya Fırçası*

SAKLAMA / ŞARJ

SAKLAMA ÜNİTESİ

Ürün şarj altlığına düz yüzey üzerinde oturacak şekilde veya altlık duvara monte edilmiş olduğunda dikey olarak oturacak şekilde tasarlanmıştır. [1]

Derli toplu bir saklama için, şarj altlığının arkasındaki uzatma kablosunu sarın ve yandan veya alttan çıkarın.

Duvara Monte Etmek İçin (Gerekli aletler: Tornavida ve matkap)

1. Kağıt cetveli montaj yüzeyine yerleştirin. Deliğin merkezini işaretleyin.
2. Altlığı kaldırın, ve ardından 4,8 mm'lik delikler açın.
3. Dübelleri takın.
4. Altlığı takılan vidalara doğru konumlandırın ve altlığın duvara tamamen sabitlendiğinden emin olmak için aşağı doğru hareket ettirin.

ŞARJ VE LED GÖSTERGESİ**

Ürünün açma/kapama** düğmesinin "KAPALI" konumunda olduğuna emin olun, temizleyiciyi muhafazanın ürünün arkasını kapattığından emin olacak şekilde şarj altlığına yerleştirin.

LED Ekranı olan temizleyici için*. LED şarj göstergesi** ürünün şarjda olduğunu belirtecek şekilde yanıp sönecektir. Ürün tamamen şarj olunca simgenin yanıp sönmeyeceği durur ve bu ışık şarj aleti fişe takılı olduğu sürece yanmaya devam eder.

LED Ekranı olmayan temizleyici için*. LED şarj göstergesi** ürünün şarjda olduğunu belirtecek şekilde sürekli olarak kırmızı renkte yanacaktır. Ürün tamamen şarj olduktan sonra şarj altlığına takılı bırakılırsa gösterge kırmızı renkte yanmaya devam eder.

NOT: Üniteyi şarj etmek için yalnızca temizleyiciniz ile birlikte verilen şarj aletini kullanın.

ÖNEMLİ: İlk kullanımdan önce elektrikli süpürgeyi 24 saat şarj edin. Süpürge şarj edilirken açma/kapatma anahtarını kapalı konumunda olmalıdır. Şarj aletinin şarj olurken ısınması doğaldır. Birkaç kullanımdan sonra şarj çok hızlı bitmeye başlar ve süpürme süresi kısalsın süpürgeyi şarj tamamen bitene kadar çalıştırın ve 24 saat boyunca şarj edin; en iyi sonuçlar için bu işlemi her ay bir defa tekrarlayın. Pilleri kesinlikle 37°C'nin üzerindeki veya 0°C'nin altındaki sıcaklıklarda şarj etmeyin.

KULLANILMASI

1. Temizleyiciyi saklama altlığından çıkarın.
2. Temizliğe başlamak için düğmeyi** 'AÇIK' konumuna getirin ve ürünü kapatmak için düğmeyi** 'KAPALI' konumuna getirin.
3. Elektrikli Başlığa* sahip temizleyiciler için: temizliği başlamak için düğmeyi** "1" konumuna getirin ve kapatmak için düğmeyi "0" konumuna getirin; elektrikli başlığı açmak için düğmeyi** "Elektrikli Başlık Simgesi" üzerine getirin.
4. Üniteyi ve filtreyi her kullanım sonrasında boşaltın ve temizleyin.
5. Hazneyi boşaltmak için, toz haznesini açma tetiğini çekin, hazne kapağı açılacak ve kalıntıların kolaylıkla boşaltılması için yaklaşık 45° açıda duracaktır. [2]

ÖNEMLİ: En iyi sonucu almak için filtreyi her kullanım sonrasında temizleyin.

LED EKRAN*

Bu süpürge bir LED gösterge bulunmaktadır. Ürün açık olduğu zamanlarda gösterge şu bilgileri görüntüleyecektir:

Batarya Seviyesi*:

- 4 çubuğun yanması = Tam şarj durumu
- 3 çubuğun yanması = %75 şarj durumu
- 2 çubuğun yanması = %50 şarj durumu
- 1 çubuğun yanması = %25 şarj durumu
- 0 çubuğun yanması <= %5 şarj durumu

*sadece belli modellerde ** Modele bağlı olarak değişebilir

EKLER

Çıkarılabilir Oyuk Aracı

Köşeleri ve zor ulaşılan yerleri temizlemek için köşe temizleme aparatını toz haznesinin üzerine takın. [3]

Toz alma fırçası

Klavyeleri ve diğer hassas alanları temizlemek için toz fırçasını toz haznesine takın. [4]

Elektrikli Başlık*

Sabitlenmeyi hazne üzerinde kullanmak için. Kumaş yüzeylerin (koltuklar gibi) derinlemesine temizliği ve hayvan tüylerinin giderilmesi için idealdir. Düzgün bir şekilde ileri ve geri hareket ettirin. Fırça dönyerken elektrikli başlığı sabit tutmayın. [5]
Temizlemek için – Ağz kısmını hazneden çıkarın ve gerekli durumlarda makas kullanarak fırçada toplanan tüyleri/iplikleri çıkarın.

Mobilya Fırçası

Esnek hortumun bir ucunu Emme Girişine takın ve Mobilya Fırçasını esnek hortumun diğer ucuna yerleştirin. [6]

FİLTRE BAKIMI

1. Tetiği çektiğinizde toz haznesi kapağı otomatik olarak açılır. [7]
2. Çevirin ve filtreyi çıkarın. [8]
3. Hazne ıslak bir bezle temizlenebilir.
4. Filtre yalnızca ılık suda yıkanmalıdır, DETERJAN KULLANMAYIN. Parçaları yeniden temizleyicinize takmadan önce, tamamen kuruduklarından emin olun.
5. Filtreyi yeniden toz haznesine takın ve toz haznesi kapağını kapatın.

Ürün Hizmet Ömrü Sonunda Bataryanın Elden Çıkarılması

Süpürgezi atmanız gerekiyorsa piller çıkarılmalıdır. Kullanılmış piller bir geri dönüşüm istasyonuna bırakılmalı ve ev atıkları ile birlikte atılmamalıdır.

ÖNEMLİ: Çıkarmadan önce pilleri her zaman tamamen deşarj edin.

Pilin çıkarılması [9]

Ön kapağı ve üst kapağı üniteden çıkarın. 7 vidayı da sökün ve üniteyi açın. 6 vidayı da sökün ve pil bölmesini açın. Kabloların bağlantısını kesin ve pilleri çıkarın.

NOT: Üniteyi sökmekte sorun yaşarsanız ya da ürünün işlenmesi, geri kazanılması veya geri dönüştürülmesi hakkında detaylı bilgi almak isterseniz yerel belediye birimine veya evsel atık imha hizmetleri sunan bir tesise danışın.

ÖNEMLİ BILGI

Hoover yedek parça ve sarf malzemeleri

Parçaları daima orijinal Hoover parçaları ile değiştirin. Bu parçaları Hoover servislerinden tedarik edebilirsiniz. Parça siparişi verirken mutlaka cihazın model numarasını belirtin.

Kumaş Filtre	S103	35601645
Mikrofiber Filtre	S105	35601646

Çevre

Ürünün üzerindeki sembol, bu ürünün ev atığı olarak değerlendirilmeyeceğini gösterir. İmha edileceği zaman, elektrikli ve elektronik ekipman imhası için belirlenen toplama noktalarına gönderilmelidir. İmha işlemleri yerel yönetimlerin yürürlükte olan mevzuatına göre yapılmalıdır. Ürünün nasıl elden çıkarılacağı konusunda daha detaylı bilgi için bağı bulunduğunuz muhtarlığa, çöp toplama şirketine veya ürünü satın almış olduğunuz mağazaya müracaat edin.



Bu ürün Avrupa Direktifleri 2006/95/EC, 2004/108/EC ve 2011/65/EC'ye uygundur.

HOOVER Limited Pentrebach, Merthyr Tydfil, Mid Glamorgan CF48 4TU

GARANTİNİZ

Bu cihaz için garanti koşulları, cihazın satıldığı ülkedeki temsilcimiz tarafından tanımlanmaktadır. Bu koşullara ilişkin ayrıntılar cihazın satın alındığı bayiden edinilebilmektedir. Bu Garanti koşulları altında yapılan talepte satış fişi ve makbuzu ibraz edilmiş olmalıdır.

Haber verilmeksizin değişiklikler yapılabilmektedir.



®

GENERATION FUTURE