

Úvod

Vážený zákazníku!

Děkujeme Vám za nákup navigačního zařízení NAVITEL G550. Přečtěte si prosím pozorně tuto uživatelskou příručku, ve které se dozvíte, jak obsluhovat zařízení a jak zajistit jeho optimální výkon. Doporučujeme ponechat si uživatelskou příručku pro pozdější použití.

Obsah balení

Balení obsahuje následující položky:

1. GPS navigace
2. Adaptér na motocykl
3. Držák na motocykl
4. Nabíječka do auta
5. Držák do auta
6. USB kabel
7. Držák na GPS navigaci
8. Plastové pinzety
9. Uživatelská příručka
10. Záruční list

CZ

Device Layout

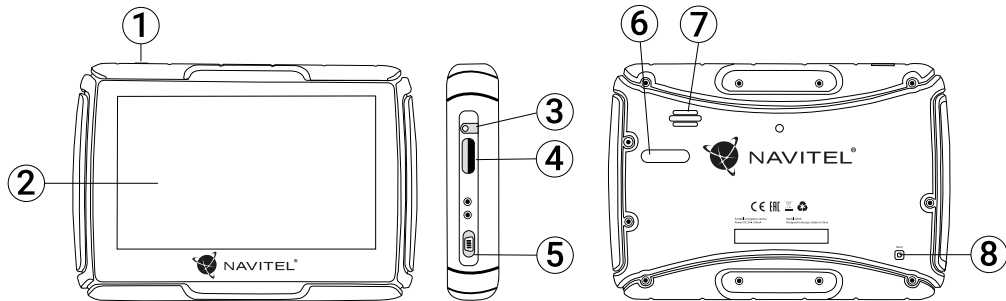

1. Tlačítko On/Off.
2. Dotykový displej.
3. 3,5 mm Mini Jack audio konektor.
4. MicroSD slot.
5. Mini-USB port.
6. Kontakty na nabíječe.
7. Reproduktor.
8. Reset.

Technická specifikace

Systémová specifikace

Procesor	MSB2521 800 MHz, Cortex-A7
Operační paměť	128 MB, DDR3
Externí slot	microSD až 32 GB
Interní úložiště	8 GB
Operační systém	WINCE 6.0
Verze software	ARMV4I

Základní parametry

Displej	4,3" TFT, 480×272
Reproduktor	8 Ohm / 1,5 W
Typ baterie	1500 mAh, dobíjecí

Parametry GPS

GPS	MSR2112 32PIN-QFN
Frekvence	1,575 GHz
Počet kanálů	66 kanálů (vyhledávání pozice)/ 22 kanálů (záznam stopy)
C/A CODE	Frekvence čipu 1,023 MHz

Citlivost	-165 dBm
Přesnost polohy	10 m, 2D RMS; 5 m 2D RMS, WAAS aktivní
Rychlost	0,1 m/s
Frekvence aktualizace	1 Hz
Čas obnovy	0,1 s
Hot start	2 s (autonomní)
Warm start	32 s (autonomní)
Cold start	35 s (autonomní)
Maximální výška	18 000 m
Maximální rychlost	515 m/s
Anténa	Interní keramická anténa: 18,4 mm × 18,4 mm × 2 mm
NMEA	NMEA 0183 standard v3.01 a zpětně
Přenosová rychlost	115 200 bps
Port	COM1

Poznámka. Toto zařízení má stupeň krytí IP67. Je odolné vůči prachu a vydrží pod vodní hladinou v hloubce 15 centimetrů až 1 metr po dobu 30 minut.

Využití zařízení

1. Napájení a nabíjení

Napájení

Zařízení používá tři typy napájení: baterie, adaptér, USB kabel. GPS navigace používá vestavěnou lithiovou baterii, pokud není zařízení připojeno k externímu zdroji napájení přes adaptér; externí napájení pokud je zařízení připojeno v autě či na motocyklu; USB kabel k nabíjení přes počítač.

Poznámka: zařízení používá vestavěnou lithiovou baterii. Doba provozu baterie se může lišit v závislosti na funkcích, které využíváte. Například používání vysokého jasu podsvícení spotřebuje více energie, z čehož vyplývá snížení výdrže baterie. Aby nedošlo k požáru nebo výbuchu, chraňte baterii před poškozením a nevhazujte ji do ohně nebo vody.

Použijte autonabíječku pro napájení

Připojte červený a černý kabel k elektrickému systému motocyklu. Druhý konec připojte k zařízení. Při nastartování motocyklu se GPS navigace automaticky zapne.

2. Zapnutí/vypnutí

Zapnutí

Ujistěte se prosím, že baterie je nabitá anebo je zařízení připojeno k externímu zdroji napájení.

Poznámka: při cestování mějte na paměti, že zařízení potřebuje čas na adaptaci v jiném prostředí, než jej zapnete. Náhlé zvýšení nebo snížení vlhkosti může způsobit zkrat zařízení.

Vypnutí

Zařízení vypnete stisknutím tlačítka na horní straně; zařízení se vypne nebo přejde do úsporného režimu. Při opětovném zapnutí bude obnoven poslední stav.

3. Obnovení systému

V případě, že zařízení neodpovídá či nepracuje správně, můžete jej resetovat pomocí dotykového pera stisknutím tlačítka reset na pravé straně přístroje.

Poznámka: pokud systém neodpovídá a zařízení resetujete, neuložená data budou ztracena. Doporučujeme pravidelné zálohování.

4. Používání držáku pro připevnění navigace

Při používání GPS navigace na motocyklu je nutné připevnit zařízení k panelu pomocí držáku (jak je znázorněno na obrázku níže).

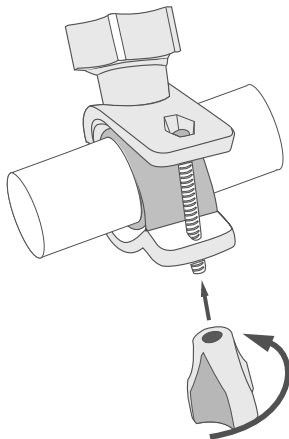

5. Připojení k počítači

Zařízení připojíme k počítači pomocí Mini-USB kabelu.

1. Ujistěte se, že GPS navigace je zapnutá;
2. Připojte konec Mini-USB kabelu k Mini-USB portu nacházejícím se na levé straně GPS navigace a konec USB kabelu k USB portu Vašeho počítače.
3. Po dokončení vyjměte Mini-USB kabel; GPS navigace se vrátí do normálního rozhraní.

GPS navigace se při připojení k počítači přepne do paměťového režimu. Následující akce způsobí přerušení spojení (neuložená data budou ztracena):

- odpojení Mini-USB kabelu;
- vypnutí zařízení;
- resetování systému.

Poznámka: prosím, kopírujte si svá data na externí paměťové zařízení před aktualizací. Naše společnost nenesе žádnou zodpovědnost za případnou ztrátu dat.

CZ Chyby a řešení problémů

Zařízení nepracuje

- Zkontrolujte, zda je zařízení nabité či nikoliv. V případě, že zařízení není nabité, připojte ho k napájení a počkejte alespoň 5 minut;
- Stiskněte a držte tlačítko napájení alespoň 8 vteřin;
- I přes to, že je zařízení nabité, připojte ho k napájení a zkuste ho spustit znovu;
- Jestliže zařízení nepracuje ani po opětovném nabití, kontaktujte náš tým podpory nebo jakékoli certifikované servisní pracoviště.

Zařízení se po startu ihned vypne

- Je možné, že stav nabití baterie zařízení je kriticky nízký. V takovém případě ho systém automaticky vypne, aby tak předešel kompletnímu vybití baterie, které může způsobit ztrátu dat. Předtím, než se zařízení pokusíte znovu zapnout, nabijte ho po dobu alespoň 5 minut a nechte adaptér připojený během následného provozu zařízení.

Rychlé vybití baterie

- Baterie se mnohem rychleji vybíjí v chladném prostředí.

Baterie se nenabíjí

- Zkontrolujte, zda je adaptér připojený do zásuvky;
- Ujistěte se, že používáte originální adaptér a ne adaptér z jiného zařízení;

- Ve velmi horkém prostředí je možné, že se baterii nepodaří nabít.

Zvuk nefunguje

- Ujistěte se, že máte zapnutý zvuk v nastavení programu;
- Ujistěte se, že hlasitost není příliš nízká.

Zařízení nerozpoznalo microSD kartu

- Ujistěte se, že karta je úplně vložena do odpovídajícího slotu a zapadla na své místo;
- Zkontrolujte, že karta není vložena špatně;
- Zkontrolujte, jestli není karta poškozená. Zkuste ji použít na jiném zařízení;
- Vyjměte a vložte kartu zpět. Restartujte zařízení;
- Řiďte se manuálem k vaší kartě.

Údržba zařízení

Řádná údržba zařízení zajistí jeho dlouhé a spolehlivé fungování

- Nevystavujte zařízení vysoké vlhkosti a teplotám;
- Chraňte zařízení před vystavením slunečnímu a UV záření;
- Nepokládejte nic na zařízení;
- Nevystavujte zařízení nárazům;
- Nevystavujte zařízení vlhkosti a náhlým změnám teplot, které mohou vést ke kondenzaci vody uvnitř zařízení a způsobit jeho poškození. Bylo-li zařízení vystaveno vlhkosti, nezapínejte ho, dokud nebude zcela vysušeno;
- Displej zařízení je velice náchylný k poškrábání. Nedotýkejte se displeje ostrými předměty. Jako ochranu proti poškrábání můžete použít ochrannou fólii;
- Nikdy displej nečistěte, pokud je zařízení zapnuté. Pro čištění používejte pouze měkký hadřík;
- Na čištění displeje nepoužívejte papírové ubrousky nebo utěrky;
- Nepokoušejte se sami rozebírat nebo opravovat zařízení, mohlo by to vést k úrazu a stejně tak i k nesprávnému fungování zařízení. Zároveň to bude mít za následek ukončení záruky.

Bezpečná jízda

- Pokud se používá ve vozidle, bezpečná jízda je výhradně odpovědností řidiče. Je nebezpečné používat ovládací prvky aplikace při jízdě;
- Tato pravidla byla v první řadě vytvořena tak, aby se zabránilo způsobení škod na životě nebo zdraví třetích osob, poškození jejich majetků a domácích zvířat, a také poškozování životního prostředí;
- Kdykoliv zastavíte vozidlo, vždy použijte ruční brzdou. Udržujte ruční brzdou funkční tak, aby zamezila jakémukoliv možnému pohybu vozidla;
- Vždy parkujte vaše vozidlo na otevřeném a dobře větraném prostoru;
- Udržujte hlasitost ve vozidle relativně nízkou tak, abyste slyšeli vše, co se děje mimo vozidlo;
- Nemanipulujte se zařízením, pokud by vás to mohlo rušit o řízení.

CZ

Navitel Navigator

K základním vlastnostem aplikace Navitel Navigator patří: určení a zobrazení aktuální pozice na mapě, automatické i ruční zadávání bodů trasy, plánování trasy, různé možnosti vyhledávání objektů, výpočet a zobrazení informací o cestě, a mnoho dalších.

Programové rozhraní

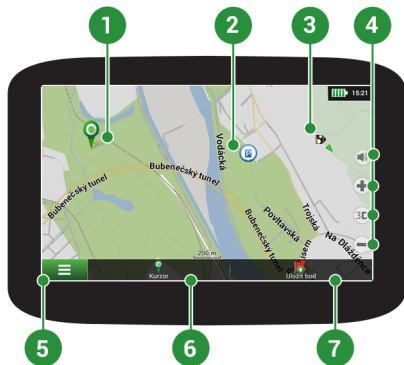

1	Bod na mapě	Krátkým klepnutím na mapu označíte bod, se kterým lze dále pracovat pomocí tlačítek "Kurzor" a "Uložit bod".
2	Bod zájmu (POI)	Toto je příklad, jak jsou body zájmu (POI) v programu zobrazovány. Různé kategorie POI mají různé ikony, stejně tak každá kategorie obsahuje mnoho typů ikon jako třeba nákupní centra, značkové obchody, čerpací stanice atd.
3	Upozornění na trase (SPEEDCAM)	Jedná se o příklad, jak jsou zobrazovány na mapě ikony funkce Upozornění na trase (SPEEDCAM). Upozornění zahrnují údaje o měření rychlosti, radarech, nebezpečných křižovatkách, zpomalovacích prazích a dalších typech potenciálních překážek na silnici.
4	Funkční tlačítka	Tato tlačítka ovládají zobrazení mapy (2D/3D), zoomování a nastavení hlasitosti.
5	Hlavní menu	Klepnutím na toto tlačítko otevřete hlavní menu programu.
6	Kurzor	Toto tlačítko je dostupné pouze, když je na mapě zvolen nějaký bod. Klepnutím na toto tlačítko otevřete obrazovku "Moje trasa", kde můžete se zvoleným bodem dále pracovat.
7	Uložit bod	Toto tlačítko je dostupné pouze, pokud na mapě zvolíte nějaký bod. Klepnutím na toto tlačítko bod uložíte jako cílový bod.
8	Nadcházející manévry	Označení vzdálenosti ke dvěma nadcházejícím manévřům. Klepnutím na znázornění manévru otevřete dialogové okno s řadou nastavení.
9	Panel trasy	Tento panel určuje uplynulou a zbývajících část trasy.

10	Ulice následující po manévru	Název ulice následující po manévru. Vezměte, prosím, na vědomí, že pokud jsou splněny určité podmínky, budou namísto panelu ulice následující po manévru zobrazeny nadcházející jízdní pruhy.
11	Trasa	Aktivní trasa.
12	Rychlost	Vaše aktuální rychlost.
13	Informační panel	Ve výchozím nastavení zobrazuje soubor ukazatelů, které poskytují informace o zbývajícím času do cíle, vzdálenosti do cíle a času příjezdu. Výběr ukazatelů lze měnit.
14	Aktuální ulice	Název aktuální ulice (aktivní pouze, je-li navázáno spojení se satelity). Pokud mapa neobsahuje informace o názvu dané ulice, je namísto toho zobrazen směr pohybu (Sever, Jih, Západ a Východ).
15	GPS kurzor	Ukazuje aktuální pozici zařízení, když je GPS přijímač zapnutý.

Podrobný manuál k aplikaci Navitel Navigator je dostupný na http://download.navitel.su/Manuals/Manual_NavitelNavigator_9_CZ.pdf

Centrum aktualizací Navitel Navigator

Chcete-li aktualizovat aplikaci, Vaše mapy nebo zakoupit mapy nové, můžete využít speciální program, který jsme navrhli speciálně pro tyto účely. Program si můžete stáhnout na oficiálních webových stránkách NAVITEL® v sekci "Ke stažení". Níže uvedené pokyny Vám pomohou při práci s programem.

1. Nainstalujte Centrum aktualizací Navitel Navigator na váš počítač.
2. Připojte navigační zařízení k počítači.
3. Spusťte Centrum aktualizací Navitel Navigator. Pokud je zařízení správně připojeno, program jej detekuje. [1]
4. Pokud jsou k dispozici aktualizace, program vám navrhne, zda chcete aktualizovat software, mapy anebo obojí. [2]

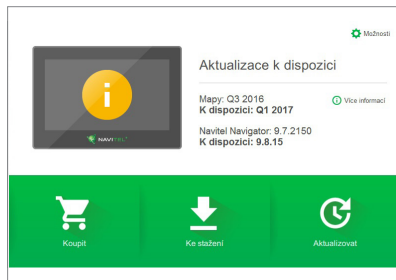

Obr. 1



Obr. 2

Během aktualizace map budou staré mapy smazány. Chcete-li pokračovat, stiskněte tlačítko “Aktualizovat” a poté tlačítko “OK”.

5. Centrum aktualizací Navitel Navigator stáhne a nainstaluje požadované aktualizace na vaše zařízení.
6. V rámci programu si můžete stáhnout popřípadě dokoupit další mapy stisknutím tlačítek “Ke stažení” nebo “Koupit”. [3]
7. Chcete-li si stáhnout další mapy, vyberte je v nabídce a stiskněte “OK”. [4]

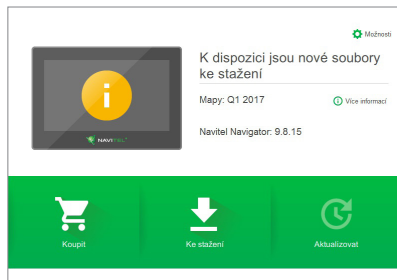

Obr. 3

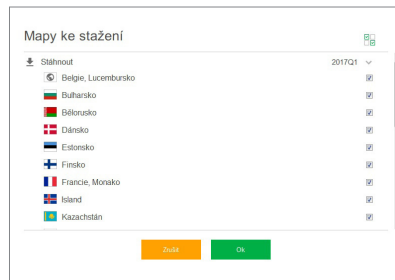

Obr. 4

8. Chcete-li si koupit další mapy, vyberte je v nabídce, zvolte délku předplatného a stiskněte “Koupit”. Spusťte Navitel Navigator ve vašem zařízení. [5, 6]

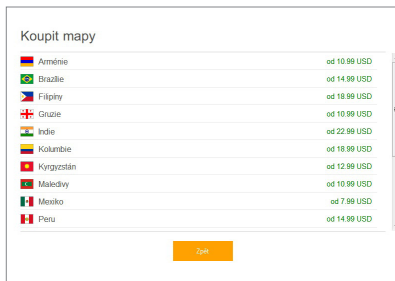

Obr. 5

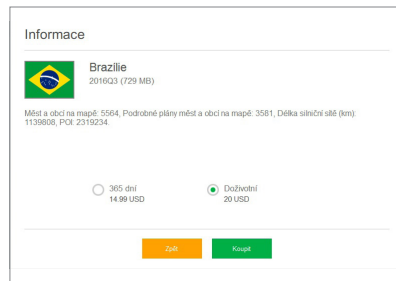

Obr. 6

9. Spusťte Navitel Navigator ve vašem zařízení.

Další informace o tom, jak používat program Navitel Navigator Update Center, naleznete na adrese

http://navitel.cz/cz/downloads/update_center

Einleitung

Sehr geehrte Kundin, sehr geehrter Kunde!

Vielen Dank für unsere NAVITEL G550 Navigationsgerät kaufen. Lesen Sie dieses Benutzerhandbuch sorgfältig zu lernen, wie das Gerät zu bedienen und eine optimale Leistung zu gewährleisten. Wir empfehlen, dass Sie die Bedienungsanleitung für späteren Gebrauch aufzubewahren.

DE

Verpackung

Die Verpackung beinhaltet die folgenden Elemente:

1. Navigationsgerät
2. Motorrad ladegerät
3. Halterung für Motorrad
4. Auto ladegerät
5. Halterung für Auto
6. USB-Kabel
7. Dockingstation
8. Kunststoff-Pinzette
9. Benutzerhandbuch
10. Garantieschein

Anordnung des Geräts

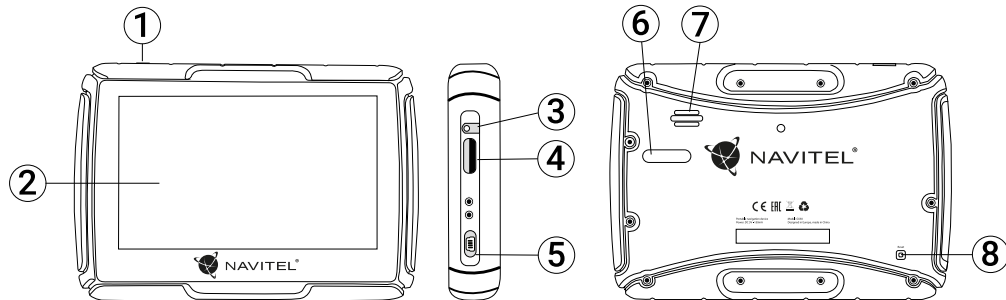

DE

1. Taste der Stromversorgung.
2. Touch Screen.
3. 3,5 mm Jack-Ministeckdose.
4. Slot für die SD Karte Unterstützt.

5. Mini-USB Anschluss.
6. Ladekontakte.
7. Lautsprecher.
8. Taste Reset.

Technische Parameter

Parameter des Systems

Prozessor	MSB2531 800 MHz, Cortex-A7
RAM-Speicher	128 MB, DDR3
Einschub für externen Speicher	MicroSD, bis 32 GB
Interner Speicherplatz	8 GB
Betriebssystem	WINCE 6.0
Softwareversion	ARMV4I

Grundparameter

Display	4,3" TFT, 480×272
Lautsprecher	8 Ohm / 1,5 W
Batterietyp	1500 mAh, wiederaufladbar

GPS-Parameter

GPS	MSR2112 32PIN-QFN
Frequenz	1,575 GHz
Anzahl der Kanäle	66 Kanäle (Positionssuche) / 22 Kanäle (Überwachung)
C/A CODE	1,023 Frequenz des Chips (MHz)

Empfindlichkeit	-165 dBm
Genauigkeit der Positionsbestimmung	10 m, 2D RMS; 5 m 2D RMS, Unterstützung WAAS
Geschwindigkeit	0,1 m/s
Erneuerungsfrequenz	1 Hz
Erneuerungszeit	0,1 s
Heißstart	2 s (autonom)
Warmstart	32 s (autonom)
Kaltstart	35 s (autonom)
Maximale Meereshöhe	18.000 m
Max. Geschwindigkeit	515 m/s
Antenne	interne keramische Antenne; 18,4 mm × 18,4 mm × 2 mm
NMEA	NMEA 0183 Standard v3.01
Übertragungsgeschwindigkeit	115.200 b/s
Port	COM1

Bemerkung: Das Gerät kommt mit einer IP67-Zertifizierung. Es ist geschützt gegen das Eindringen von Staub und hält dem Untertauchen zwischen 15 Zentimeter und 1 Meter Wassertiefe 30 Minuten lang stand.

Verwendung des Geräts

1. Stromversorgung und Aufladen

Stromversorgung

Zur Verfügung stehen drei Typen der Stromversorgung: Aus Batterie, aus Adapter, mittels eines USB-Kabels. Die GPS Navigation benutzt eine eingebaute Lithiumbatterie, wenn sie nicht an eine externe Stromversorgungsquelle mittels eines Adapters angeschlossen ist. Die externe Stromversorgung wird benutzt, wenn sie an ein Motorrad oder Automobil angeschlossen ist. Das USB-Kabel wird benutzt, wenn sie an einen Computer angeschlossen ist und sich auflädt.

Anmerkung: Das Gerät benutzt eine eingebaute unaustauschbare Lithiumbatterie. Die Betriebsdauer der Batterie unterscheidet sich je nach verwendeten Funktionen. Zum Beispiel verbraucht eine helle Hintergrundbeleuchtung mehr Energie, was die Betriebsdauer der Batterie verkürzt.

Die Batterie keine Stöße und Erschütterungen aussetzen, sie nicht zerlegen und sie weder ins Feuer noch ins Wasser werfen. Es könnte zu einem Brand oder zu einer Explosion führen.

Verwendung des Ladegeräts

Das rote und schwarze Kabel an das elektrische System des Motorrads anschließen. Das andere Ende an den Ladeport des Geräts anschließen.

Die GPS Navigation schaltet sich nach dem Start des Motorrads

selber ein.

2. Einschalten/Ausschalten

Einschalten

Kontrollieren, ob die Batterie ausreichend geladen ist oder ob sie an die externe Stromversorgungsquelle angeschlossen ist.

Anmerkung: Bevor das Gerät auf Reisen einschalten wird, daran denken, dass es Zeit braucht, sich einem anderen Umfeld anpassen. Ein plötzliches Anwachsen oder ein Absinken der Feuchtigkeit kann einen Kurzschluss in der Hauptplatte verursachen.

Ausschalten

Das Gerät wird durch Drücken der Taste im oberen Teil abgeschaltet. Das Gerät schaltet sich in den Sparmodus um. Nach dem Einschalten wird der Stand bei der letzten Verwendung erneuert.

3. Reset des Systems

Wenn das Gerät nicht reagiert oder nicht richtig arbeitet, kann man sie mit Hilfe des Stylus zurücksetzen durch Drücken der Taste Reset auf der rechten Seite des Geräts.

Anmerkung: Wenn das System nicht antwortet und es zurückgestellt wird, kommt es zum Verlust der nicht gespeicherten Daten. Wir empfehlen deshalb, regelmäßig die Daten zu speichern.

4. Verwendung des Halters zur Befestigung der Navigation

Wenn Sie die GPS Navigation an ein Motorrad anschließen möchten, muss das Gerät mit dem Halter neben das Armaturenbrett befestigt werden (Wie auf dem Bild unten gezeigt).

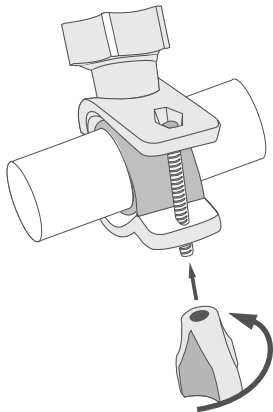

5. Anschluss an Computer

Das Gerät kann man an einen Computer mit einem Kabel mit einem Mini-USB stecker angeschlossen werden.

1. Die GPS Navigation kontrollieren, ob sie angeschaltet ist;
2. Das Ende des Kabels mit einem Mini-USB-stecker in das Mini-USB port auf der linken Seite des GPS Geräts und das Ende des Kabels mit dem USB-stecker in das USB Port im Computer verbinden.
3. Wenn Sie fertig sind, das Mini-USB kabel abtrennen. Die Schnittstelle der GPS Navigation geht wieder in den Zustand vor dem Anschluss zurück.

Nach dem Anschluss an den Computer schaltet die GPS Navigation in den Speichermodus um. Die anschließende Aktion bewirkt die Unterbrechung des Anschlusses (nicht bearbeitete Daten gehen verloren):

- Abtrennung des Mini-USB kabels;
- Ausschalten des Geräts;
- Reset des Systems.

Anmerkung: Vor Aktualisierung der Systemdaten Ihre Daten auf einen externen Speicherplatz kopieren. Unsere Gesellschaft übernimmt keine Haftung für den Fall des Verlusts von Daten.

Fehler und Beseitigung von Beschwerden

Das Gerät funktioniert nicht

- Kontrollieren Sie, ob das Gerät geladen ist. Schließen Sie eine Versorgungsquelle an und warten Sie mindestens 5 Minuten, wenn das Gerät nicht geladen ist.
- Drücken Sie den EIN/Aus-Schalter für einen Zeitraum von mindestens 8 Sekunden.
- Schließen Sie ohne Rücksicht darauf, ob das Gerät geladen ist, eine Versorgungsquelle an und versuchen Sie das Gerät erneut zu starten.
- Wenn das Gerät auch nach dem Laden nicht funktioniert, wenden Sie sich an unser Serviceteam oder jedes zertifizierte Servicezentrum.

Das Gerät schaltet sich gleich nach dem Starten erneut aus

- Es ist möglich, dass die Batterie des Geräts nur sehr wenig geladen ist. In solchen Fällen schaltet sich das System automatisch aus. Es wird so einer vollständigen Entladung der Batterie vorgebeugt, die zu einem Datenverlust führen könnte. Bevor Sie einen weiteren Versuch zum Einschalten des Geräts unternehmen, lassen Sie es mindestens 5 Minuten laden und lassen Sie während der weiteren Tätigkeiten mit dem Gerät den Adapter angeschlossen.

Schnelle Entladung der Batterie

- Die Batterie entlädt sich in einer kühlen Umgebung viel schneller.

Die Batterie lädt sich nicht auf

- Kontrollieren Sie, ob der Adapter in die Steckdose gesteckt ist.
- Vergewissern Sie sich, ob Sie den Ladeadapter verwenden, der zum Gerät gehört, und keinesfalls einen Adapter von einem anderen Gerät.
- Die Batterie kann sich manchmal in einem sehr heißen Klima nicht aufladen.

Der Ton funktioniert nicht

- Kontrollieren Sie in der Einstellung des Programms, ob der Ton nicht ausgeschaltet ist.
- Vergewissern Sie sich, ob die Lautstärke nicht zu niedrig eingestellt ist.

Das Gerät erkennt keine MicroSD-Speicherkarte

- Vergewissern Sie sich, dass die Karte völlig in den richtigen Einschub eingeschoben und gesichert ist.
- Prüfen Sie, ob die Karte nicht irrtümlicherweise umgekehrt eingelegt ist.
- Prüfen Sie, ob die Karte nicht beschädigt ist. Versuchen Sie sie in einem anderen Gerät zu verwenden.
- Entnehmen Sie die Karte und setzen Sie sie erneut ein. Starten Sie das Gerät neu.
- Lesen Sie die der Karte beigelegte Installationsanleitung.

Wartung des Geräts

Eine ordentliche Wartung des Geräts sichert dessen langfristigen und zuverlässigen Betrieb

DE

- Lassen Sie das Gerät nicht in einer Umgebung mit hoher Feuchtigkeit und Temperatur.
- Setzen Sie das Gerät nicht der Sonne und UV-Strahlung aus.
- Legen Sie auf dem Gerät nichts ab, verhindern Sie, dass etwas auf das Gerät fällt.
- Lassen Sie auf das Gerät keine physischen Stöße, z.B. Schläge oder Stürze einwirken.
- Setzen Sie das Gerät nicht Feuchtigkeit und schnellen Temperaturänderungen aus, weil es zur Kondensation von Wasser im Gerät und zu dessen Beschädigung kommen könnte. Schalten Sie das Gerät nicht ein, wenn es Feuchtigkeit ausgesetzt war, bis es völlig trocken ist.
- Der Bildschirm des Geräts zerkratzt sehr leicht. Berühren Sie den Bildschirm nicht mit scharfen Gegenständen. Ein Zerkratzen des Bildschirms kann eine Schutzfolie vermeiden.
- Führen Sie niemals eine Reinigung des Bildschirms durch, wenn das Gerät eingeschaltet ist. Verwenden Sie bei der Reinigung nur ein weiches Tuch.
- Verwenden Sie für die Reinigung keine Papiertaschentücher und auch keine Wischtücher.
- Versuchen Sie nicht, das Gerät selbst zu demontieren,

zu reparieren und auch nicht anzupassen, weil Sie so eine Verletzung, eventuell eine Fehlfunktion des Geräts verursachen könnten. Es würde auch zu einem Erlöschen der Garantie kommen.

Sichere Fahrt

- Im Interesse der sicheren Verwendung der Funktionen des Geräts vergessen Sie nicht, die Straßenverkehrsregeln einzuhalten. Nutzen Sie außerdem bei der Steuerung des Fahrzeugs den gesunden Menschenverstand, weil die Lenkung ein Risikofaktor ist.
- Diese Regeln folgen in erster Linie aus dem Risiko der Verursachung eines Schadens an Leben oder Gesundheit von dritten Personen, der Schädigung von deren Eigentum sowie von Haustieren, eventuell der Schädigung der Umwelt.
- Wenn Sie das Fahrzeug abstellen, nutzen Sie immer die Parkbremse. Halten Sie die Parkbremse in einem ordentlich funktionierenden Zustand, damit sie jegliche Bewegung des Fahrzeugs verhindern kann.
- Parken Sie das Fahrzeug immer in einem offenen und ordentlich gelüfteten Raum.
- Halten Sie die Lautstärke innerhalb des Fahrzeugs auf einem relativ geringen Niveau, damit Sie alles hören können, was sich außerhalb des Fahrzeugs zuträgt.
- Unternehmen Sie im Fahrzeug nichts, was Ihre Aufmerksamkeit von der Steuerung ablenken würde.

Navitel Navigator

Navitel Navigator ist eine multifunktionale Offline-Navigationsanwendung für eine effektive Suche von Strecken und deren Planung. Die Funktion des Programms besteht primär in der Bestimmung und der Anzeige der aktuellen Position auf der Karte, der automatischen und manuellen Einstellung von Streckenpunkten, der Suche von Objekten, der Berechnung und Anzeige von Informationen über den Weg und in einer ganzen Reihe weiterer Sachen.

DE

Benutzerschnittstelle des Programms



1	Punkt auf der Karte	Ein kurzes Antippen auf die Karte bezeichnet einen beliebigen Punkt, mit dem weitere Handlungen, „Positionsanzeiger“ und „WP speichern“ durchgeführt werden können.
2	Interessenpunkte	Das ist ein Beispiel der Anzeige von Interessenpunkten (POI) im Programm. Verschiedene Kategorien von Interessenpunkten werden mittels verschiedener Icons abgebildet. Es existieren viele verschiedene Icons für konkrete Interessenpunkte, z.B. Einkaufszentren, Geschäfte von Handelsketten, Tankstellen usw.
3	SPEEDCAM	Das ist ein Beispiel, wie auf der Karte Icons mit der Funktion SPEEDCAM angezeigt werden. Es handelt sich um spezielle Punkte auf der Karte, deren Sinn es ist, vor Geschwindigkeitsmesskameras, Radarfallen, gefährlichen Kreuzungen, Verzögerungstreifen und weiteren Arten potentieller Hindernisse auf der Straße zu warnen.
4	Kartentasten	Das sind Tasten für die Bedienung des Anzeigetyps der Karte (2D/3D), den Maßstab der Karte und die Einstellung der Lautstärke.
5	Hauptmenü	Durch Anklicken dieser Taste öffnet sich das Hauptmenü des Programms.
6	Positionsanzeiger	Diese Taste ist nur verfügbar, wenn auf der Karte irgendein Punkt ausgewählt ist. Durch das Anklicken dieser Taste öffnet sich der Bildschirm „Meine Route“, wo Sie mit dem ausgewählten Punkt verschiedene Operationen durchführen können.
7	WP speichern	Diese Taste ist nur verfügbar, wenn auf der Karte irgendein Punkt ausgewählt ist. Durch das Anklicken dieser Taste wird der ausgewählte Punkt als Streckenpunkt gespeichert.

8	Nächstes Manöver	Die Anzeige der Entfernung zu den nächsten zwei Manövern. Durch das Anklicken dieses Symbols öffnet sich ein Dialogfenster, wo es möglich ist, verschiedene Einstellungen der Konfiguration durchzuführen.
9	Indikator des Verlaufs	Der Indikator zeigt den gefahrenen und restlichen Teil der Strecke an.
10	Straße nach dem Manöver	Name der Straße nach dem Manöver. Unter bestimmten Bedingungen wird im Feld der Straße nach dem Manöver an Stelle des Namens der Straße der nächste Fahrstreifen angezeigt.
11	Strecke	Aktive Strecke.
12	Geschwindigkeit	Aktuelle Geschwindigkeit.
13	Informationsfeld	In der Ausgangseinstellung wird die Information über die restliche Fahrtzeit, die Entfernung bis zum Ziel und die geschätzte Fahrtzeit bis zum Ziel angezeigt. Die Auswahl der angezeigten Angaben kann in der Einstellung des Programms geändert werden.
14	Aktuelle Straße	Name der aktuellen Straße (nur in dem Fall einer Verbindung mit Satelliten aktiv). Wenn die Karte keine Informationen über den Namen der aktuellen Straße enthält, wird an Stelle dessen die Fahrtrichtung (Nord, Süd, West, Ost) angezeigt.
15	GPS-Zeiger	Zeigt die aktuelle Position des Geräts an, wenn der GPS-Empfänger eingeschaltet ist.

Detaillierte Anleitung zur Verwendung von Navitel Navigator finden Sie unter http://download.navitel.su/Manuals/Manual_NavitelNavigator_9_EN.pdf

Aktualisierungsverwaltung für Navitel Navigator

Wenn Sie Karten und Anwendungen aktualisieren möchten, eventuell neue Karten kaufen möchten, können Sie ein spezielles Programm nutzen, das gerade für diese Zwecke erstellt worden ist. Das Programm können Sie sich in der Sektion „Downloads“ auf der offiziellen Internetseite von NAVITEL® herunterladen. Die Vorgehensweise der Arbeit mit dem Programm beschreiben die unten aufgeführten Anweisungen.

DE

1. Installieren Sie die Aktualisierungsverwaltung für Navitel Navigator auf Ihrem PC.
2. Schließen Sie Ihr Gerät an den PC als USB-Flash-Laufwerk / Massenspeicher.
3. Starten Sie die Aktualisierungsverwaltung für Navitel Navigator. [1]

Wenn das Gerät richtig angeschlossen ist, wird es vom Programm erkannt.

4. Wenn Aktualisierungen verfügbar sind, werden Sie von der Aktualisierungsverwaltung für Navitel Navigator darauf hingewiesen, dass Sie Ihren Navitel Navigator und/oder die Karten aktualisieren sollten. [2]



Abb. 1



Abb. 2

Denken Sie daran, dass Ihre alten Karten während des Aktualisierungsvorgangs gelöscht werden. Betätigen Sie die Taste „Aktualisieren“ und dann „OK“ um fortzufahren.

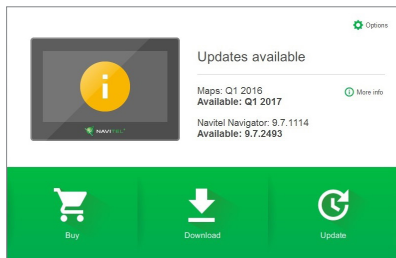
5. Die Aktualisierungsverwaltung für Navitel Navigator wird die Aktualisierungen herunterladen und auf Ihrem Gerät installieren.
6. Nach der erfolgten Aktualisierung können Sie zusätzliche Karten durch Betätigen von „Herunterladen“ oder „Kaufen“ herunterladen bzw. kaufen. [3]
7. Um Karten herunterzuladen, wählen Sie gewünschte Karten(n) und betätigen Sie „OK“. [4]

DE

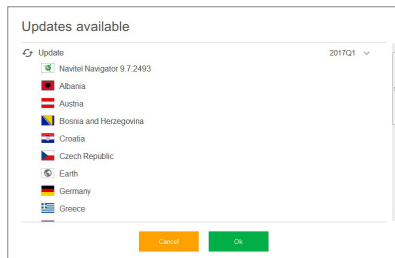

Abb. 3



Abb. 4

8. Um eine Karte zu kaufen, setzen Sie das jeweilige Optionsfeld der Karte aktiv, die Sie kaufen möchten. Dann wählen Sie die Abonnementdauer und die Taste „Kaufen“ betätigen. [5, 6]

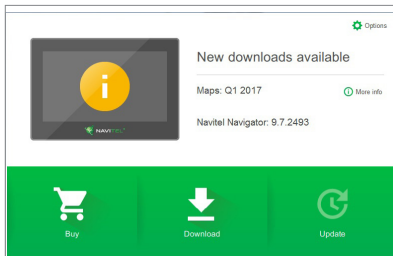

Abb. 5

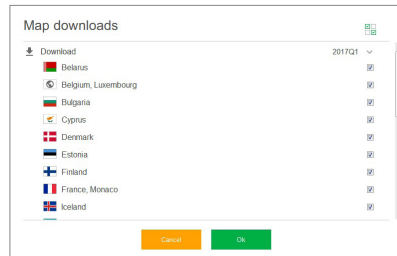

Abb. 6

9. Starten Sie die Anwendung Navitel Navigator auf Ihrem Gerät.

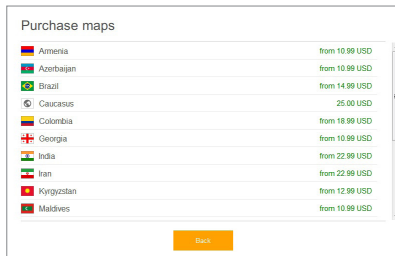
Weitere Informationen zur Verwendung des Navitel Navigator Update Center Programms finden Sie unter

http://navitel.cz/de/downloads/update_center

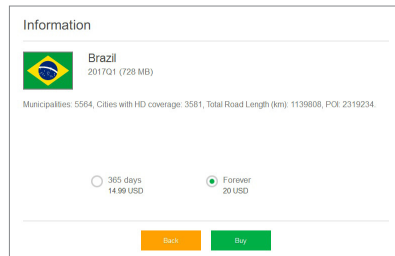
Introduction

Dear Customer!

Thank you for purchasing our NAVITEL G550 navigation device. Please read this User Manual carefully to learn how to operate the device and ensure optimal performance. We recommend that you keep the User Manual for future reference.

Package contents

The package includes the following items:

1. GPS navigator
2. Motorcycle charger adapter
3. Motorcycle bracket
4. Car charger adapter
5. Car holder
6. USB cable
7. Active cradle
8. Plastic tweezers
9. User manual
10. Warranty card

Device layout

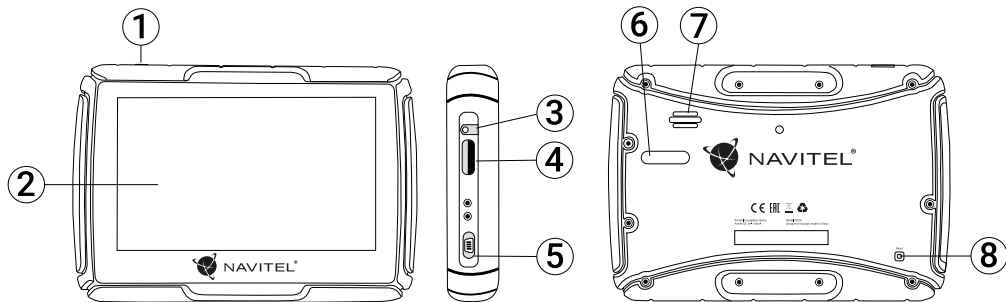

- 1. Power button.
- 2. Touch screen.
- 3. 3.5 mm Mini Jack audio connector.
- 4. Slot for microSD card.
- 5. Mini-USB port.
- 6. Charger contacts.
- 7. Speaker.
- 8. Reset.

Technical Specification

System Specification

CPU	MSB2531 800 MHz, Cortex-A7
RAM	128 MB, DDR3
External slot	microSD up to 32 GB
Internal storage	8 GB
Operating system	WINCE 6.0
Software version	ARMV4I

Basic parameters

Display	4,3" TFT, 480x272
Speaker	8 Ohm / 1.5 W
Battery type	1500 mAh, rechargeable

GPS parameters

GPS	MSR2112 32PIN-QFN
Frequency	1.575 GHz
Channel Qty	66 channels (search positioning) / 22 channels (tracking)
C/A CODE	1.023 MHz chip rate

Sensitivity	-165 dBm
Location accuracy	10 m, 2D RMS; 5 m 2D RMS, WAAS enable
Rate	0.1 m/s
Update frequency	1 Hz
Renew time	0.1 s
Hot start	2 s (Autonomous)
Warm start	32 s (Autonomous)
Cold start	35 s (Autonomous)
Max altitude	18,000 m
Max rate	515 m/s
Antenna	Internal ceramic antenna; 18.4 mm × 18.4 mm × 2 mm
NMEA	NMEA 0183 standard v3.01
Baud rate	115,200 bps
Port	COM1

Note. This device is rated IP67. It is protected from dust and capable of withstanding water immersion between 15 cm and 1 meter for 30 minutes.

Using the device

1. Power supply and charging

Power supply

There are three types of power supply: battery, adapter, USB cable. The GPS navigator uses its built-in Lithium battery when it is not connected to an external power supply via the adapter; external power when it is connected to motorcycle or car; the USB cable to charge when connected to a PC.

Note: this device uses built-in, unchangeable Lithium battery. Battery time may vary, depending on which functions are used. For example, bright backlight will consume more energy, which will reduce battery time.

To avoid fire or explosion, please do not poke, bump or take the battery apart, and do not throw it into burning fire, or water.

Using the charger

Connect the red and black wires to the motorcycle's electrical system. Connect the other part to the charging port of the device.

When you start the motorcycle, the GPS navigator will turn on automatically.

2. Power on/off

Power on

Please, make sure that the battery has enough charge or is connected to an external power source.

Note: when travelling, keep in mind that the device needs time to adapt to a different environment before you turn it on. Sudden increase or decrease in humidity may cause the mainframe to short circuit.

Power off

Press the button at the top of the device to turn it off; the device will enter power saving mode. When turned on again, it will restore its last state.

3. Resetting the system

If the device is not responding or is not working properly, you can reset it by using the stylus to press the reset button on the right side of the device.

Note: the unsaved data will be lost if you reset the system while it is not responding. It is recommended to make regular backups.

4. Using the bracket to attach the navigator

When using the GPS navigator on a motorcycle, you must attach the device next to the panel using the bracket (as shown on the picture below)

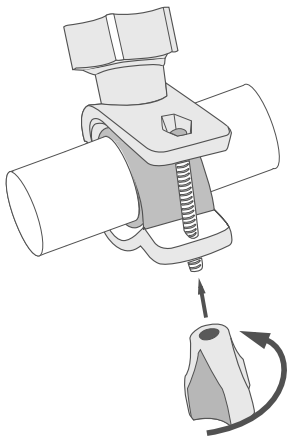

5. Connecting to a computer

The device can be connected to the computer via the Mini-USB cable.

1. Please make sure the GPS navigator is turned on;
2. Connect the Mini-USB end of the USB cable to the Mini-USB port on the left part of GPS device and the USB end to a USB port of your computer;
3. Remove the Mini-USB cable when you are finished; the GPS navigator will return to the pre-connection interface.

The GPS navigator will switch to storage mode, when connected to a computer. The following actions will interrupt the connection (the unfinished data will be lost):

- disconnecting the Mini-USB cable;
- turning the device off;
- resetting the system.

Note: please, copy your data to an external storage device before you update the system data. Our company takes no responsibility for any data loss.

Errors and Troubleshooting

Device does not work

- Check whether the device is charged or not. In case the device is not charged, connect the power supply and wait at least 5 minutes;
- Press and hold the power button for at least 8 seconds;
- Even if the device is charged, connect the power supply and try to start the device again;
- If the device does not work even after recharging, contact our support team or any certified service center.

Device shuts down immediately upon startup

- It is possible that battery charge of the device is critically low. In such cases, the system shuts down automatically in order to prevent complete discharge of the battery, which may result in data loss. Before attempting to turn the device on again, charge it for at least 5 minutes, and keep the adapter plugged during subsequent operation of the device.

Fast battery discharge

- The battery discharges much faster in cold environment.

Battery does not get charged

- Check whether the adapter is connected to a socket;
- Make sure that you use the default power adapter and not the adapter of another device;

- It is possible that battery does not get charged in very hot climate.

Sound does not work

- Make sure the sound is turned on in the program settings;
- Make sure the volume is not too low.

Device does not recognize the microSD card

- Make sure the card is fully inserted into the correct slot until it is locked into place;
- Check that the card is not inserted the wrong way around;
- Check if the card is damaged. Try to use it on another device;
- Re-insert the card. Reboot the device;
- See the installation manual provided with your card.

Device Maintenance

Proper maintenance of the device ensures its long and reliable operation

- Do not keep the device in high humidity and hot conditions;
- Prevent the device from being exposed to sun and UV light;
- Do not put or drop anything on top of the device;
- Do not subject the device to physical impacts such as hits and drops;
- Do not subject the device to moisture and quick temperature changes as it may result in water condensation within the device and cause damage. If the device has been exposed to moisture, do not switch it on until it is fully dried out;
- The display of the device is very sensitive to scratches. Avoid touching the display with sharp objects. You can use a protective layer to prevent the display from scratching;
- Never clean the display when the device is on. When cleaning, use soft cloth only;
- Do not use paper napkin or towels for cleaning the display;
- Do not try to disassemble, fix, or modify the device on your own as it may be dangerous for your health as well as result in incorrect operation of the device. This will also cause termination of the warranty.

Safe Driving

- To safely use the device's functions, please, make sure to follow traffic regulations. Moreover, please, remember the general rules of treating your vehicle like a potentially dangerous object;
- In the first place, these rules are determined by the risk of causing harm to the life or health of third parties, damaging their possessions and pets, and harming the environment;
- Whenever you stop the vehicle, always use the parking brake. Keep the parking brake well functioning so that it is able to prevent the car from any movement;
- Always park your vehicle in an open and well ventilated area;
- Keep the sound in the vehicle relatively low so that you can hear everything that happens outside the vehicle;
- Do not carry out any operations in the device that could possibly distract you from driving.

Navitel Navigator

Navitel Navigator is an offline multifunctional navigation application used for efficient route search and planning. Key tasks of the program are identification and display of current position on the map, automatic and manual setting of route points, object search, calculation, display of travel information, and a host of other things.

Program Interface

EN

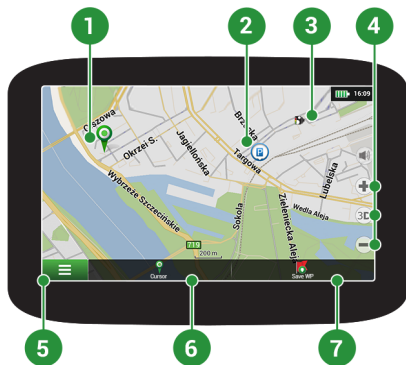

1	Point on the map	Short tapping on the map marks the point for further operations with it, "Cursor" and "Save WP".
2	POI	This is an example of how points of interest (POI) are displayed in the program. Different categories of POI have different icons. There is a large variety of icons for particular POIs such as shopping centers, brand shops, gas stations etc.
3	SPEEDCAM	This is an example of how icons of the SPEEDCAM function are displayed on the map. Speedcams are special marks on the map that are meant to warn about speed cameras, radars, dangerous crossroads, speed bumps, and other types of potential obstacles on the road.
4	Map buttons	These are the buttons for controlling the map view modes (2D/3D), map scaling, and volume settings.
5	Main menu	Tapping this button will open the main menu of the program.
6	Cursor	This button becomes available only when a point is selected on the map. Tapping this button will open the "My route" screen, where you can carry out various operation with the selected point.
7	Save WP	This button becomes available only when a point is selected on the map. Tapping this button will cause the selected point to be saved in the form of a waypoint.
8	Upcoming maneuver	The indication of the distance to the next two upcoming maneuvers. Tapping the sign opens a dialog box with a number of configuration settings.
9	Progress bar	This bar indicates the elapsed and remaining part of the route.

10	Street after maneuver	The name of a street following the maneuver. Please note that if certain conditions are met, the upcoming traffic lanes will be displayed instead.
11	Route	Active route.
12	Speed	Your current speed.
13	Information panel	By default, displays a set of gauges that provide information on remaining travel time, distance to the point of destination, and estimated arrival time. The selection of gauges can be changed in the program settings.
14	Current street	The name of the current street (active only when connection with satellites is established). If the map does not contain information about the active street name, the direction of movement is displayed instead (North, South, West, and East).
15	GPS cursor	Indicates current position of the device when the GPS receiver is turned on.

Detailed manual on how to use Navitel Navigator is available at
http://download.navitel.su/Manuals/Manual_NavitelNavigator_9_EN.pdf

Navitel Navigator Update Center

To update your maps and the application, as well as to purchase new maps, you can use a special program that we have designed specifically for these purposes. You can download the program from the “Downloads” section of the official NAVITEL® website. The instructions below will help you to learn how to work with it.

1. Install Navitel Navigator Update Center on your PC.
2. Connect your device to the PC as a USB Flash Drive/Mass Storage.
3. Run Navitel Navigator Update Center. If the device is properly connected, the program will detect it. [1]
4. If updates are available, Navitel Navigator Update Center will suggest that you update your Navitel Navigator and/or maps. [2]

EN

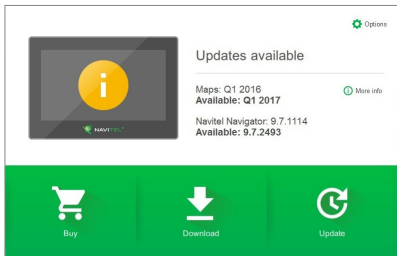

Fig. 1

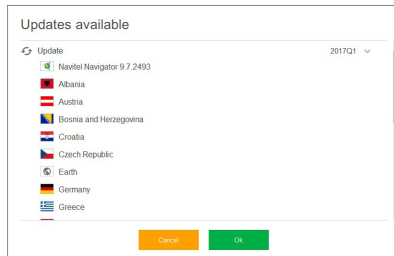

Fig. 2

Keep in mind that the old maps will be deleted during the update. To continue, press “Update”, then “OK”.

5. Navitel Navigator Update Center will download and install the updates on your
6. After updating, you can download or buy additional maps by pressing “Download” or “Buy” respectively. [3]
7. To download maps, mark the ones you need in the list and press “OK”. [4]

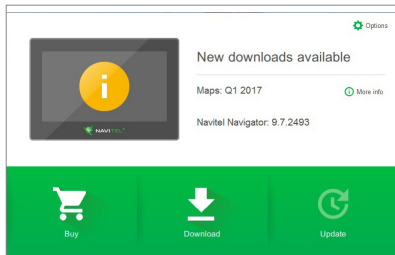

Fig. 3

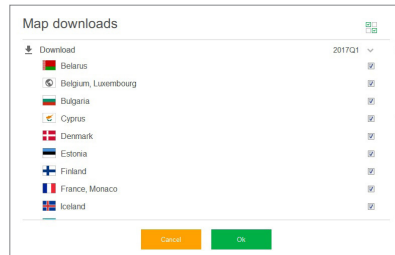

Fig. 4

8. To buy a map, press on the entry corresponding to the map you want to buy, select subscription length and press “Buy”. [5, 6]

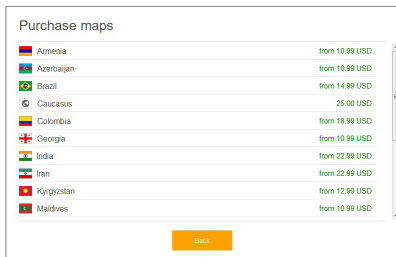

Fig. 5

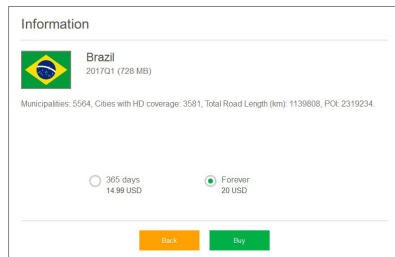

Fig. 6

9. Run Navitel Navigator on your device.

Additional information on how to use Navitel Navigator Update Center program is available at

http://navitel.cz/en/downloads/update_center

Wstęp

Drogi kliencie!

Dziękujemy za zakup naszego urządzenia nawigacyjnego Navitel G550. Prosimy uważnie przeczytać instrukcję obsługi, aby dowiedzieć się, jak obsługiwać urządzenie i zapewnić optymalną wydajność. Zalecamy także zachowanie Instrukcji Obsługi na przyszłość.

Zawartość opakowania

W opakowaniu znajdują się następujące elementy:

1. Urządzenie nawigacyjne Navitel G550
2. Ładowarka motocyklowa
3. Uchwyt motocyklowy
4. Ładowarka samochodowa
5. Uchwyt samochodowy
6. Kabel/ przewód USB
7. Aktywna stacja dokująca
8. Pęseta plastikowa
9. Podręcznik użytkownika
10. Karta gwarancyjna

Opis urządzenia

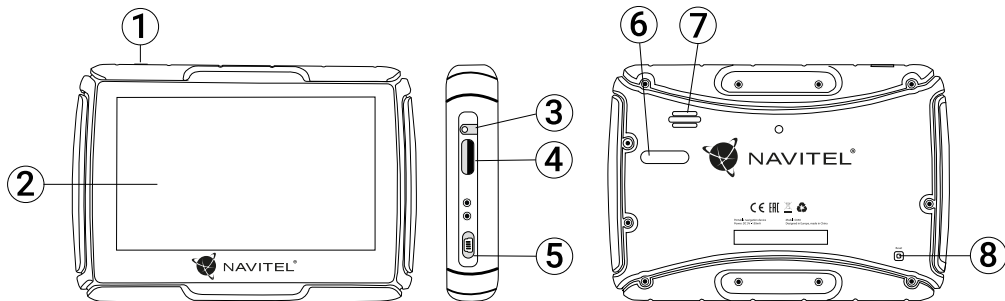

1. Przycisk zasilania.
2. Ekran dotykowy.
3. Wyjście słuchawkowe.
4. Port karty microSD.

5. Złącze mini-USB.
6. Styki ładowarki.
7. Reprodukter.
8. Reset.

Charakterystyka

Specyfikacja

Procesor	MSB2531 800 MHz, Cortex-A7
RAM	128 MB, DDR3
Wejście na kartę	microSD, max. 32 GB
Pamięć wewnętrzna	8 GB
System operacyjny	WINCE 6.0
Wersja oprogramowania	ARMV4I

Podstawowe parametry

Wyświetlacz	4,3" TFT, 480x272
Głośnik	8 Ohm / 1,5 W
Rodzaj baterii	1500 mAh, ponownego naładowania

Parametry GPS

GPS	MSR2112 32PIN-QFN
Częstotliwość	1,575 GHz
Ilość kanałów	66 channels (search positioning)/ 22 channels (tracking)
Kod C/A	1,023 MHz chip rate

Wrażliwość	-165 dBm
Dokładność lokalizacji	10 m, 2D RMS; 5 m 2D RMS, WAAS enable
Oszacowanie	0,1 m/s
Częstotliwość aktualizacji	1 Hz
Przedłużenie czasu	0,1 s
Gorący start	2 s (Autonomiczny)
Ciepły Start	32 s (Autonomiczny)
Zimny Start	35 s (Autonomiczny)
Maksymalna wysokość na poziomie morza	18 000 m
Szybkość maksymalna	515 m/s
Antena	Internal ceramic antenna; 18.4 mm x 18.4 mm x 2 mm
NMEA	NMEA 0183 standard v3.01 and wstecz
Szybkość transmisji	115 200 bps
Port	COM1

Uwaga: Urządzenie posiada współczynnik ochrony IP67. Jest kurzoodporny i wodoodporny w zakresie od 15 cm do 1 metra pod wodą przez 30 minut.

Instrukcja obsługi

1. Zasilanie i ładowanie

Zasilanie

Istnieją trzy opcje zasilania: z baterii, zewnętrzne zasilanie przez adapter, z gniazda USB. Nawigacja korzysta z wbudowanej baterii, gdy nie jest podłączona do zewnętrznego źródła zasilania poprzez adapter; zewnętrzne zasilanie działa, gdy urządzenie podłączone jest do motocykla lub samochodu; kabel USB służy do ładowania po podłączeniu do komputera.

Uwaga: to urządzenie posiada/wykorzystuje niewymienną baterię litową. Czas pracy baterii zależy od używanych funkcji, np. jasne podświetlenie ekranu będzie pobierało więcej energii, które skróci czas pracy baterii.

Baterii nie należy wyjmować baterii ani wrzucać do ognia lub wody.

Zasilanie poprzez ładowarkę samochodową

Podłącz czerwone i czarne przewody do instalacji elektrycznej motocykla. Podłącz drugą część do gniazda zasilania urządzenia. Po uruchomieniu motocykla Nawigacja włączy się automatycznie.

2. Włączenie/wyłączenie

Włączenie

Upewnij się, że akumulator jest wystarczająco naładowany lub jest podłączony do zewnętrznego źródła zasilania.

Uwaga: podczas podróży należy pamiętać, że urządzenie potrzebuje czasu na dostosowanie się do nowego środowiska zanim się uruchomi. Nagły wzrost lub spadek wilgotności może powodować problemy w pracy urządzenia.

Wyłączenie

Naciśnij przycisk w górnej części urządzenia, aby je wyłączyć. Urządzenie przejdzie w tryb oszczędzania energii. Przy ponownym włączeniu przywrócony zostanie ostatni stan.

3. Resetowanie systemu

Jeśli urządzenie nie odpowiada lub nie działa prawidłowo, można je zresetować za pomocą rysika, naciskając przycisk Reset znajdujący się po prawej stronie urządzenia.

Uwaga: niezapisane dane zostaną utracone, jeśli reset nastąpił podczas, gdy system nie odpowiadał. Zaleca się regularne tworzenie kopii zapasowych.

4. Instalacja uchwytu

Podczas korzystania z Nawigacji na motocyklu urządzenie należy podłączyć obok panelu za pomocą uchwytu (Jak pokazano na rysunku poniżej).

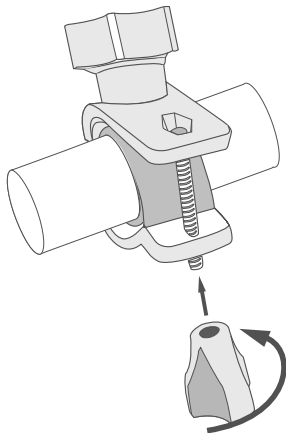

5. Podłączenie do komputera

Urządzenie można podłączyć do komputera za pomocą kabla mini-USB.

1. Upewnij się, że nawigacja jest włączona;
2. Podłącz końcówkę kabla mini-USB do portu mini-USB znajdującego się z lewej strony urządzenia GPS i końcówkę USB do portu USB komputera.
3. Usuń kabel mini-USB po zakończeniu, a nawigacja powróci wtedy do interfejsu sprzed połączenia.

Nawigacja GPS po podłączeniu do komputera zostanie przełączona na tryb pamięci masowej. Przerwanie połączenia mogą spowodować następujące działania:

- odłączenie kabla mini-USB
- wyłączenie urządzenia
- resetowanie urządzenia

Uwaga: przed aktualizacją systemu należy skopiować dane na urządzenie zewnętrzne magazynujące. Nasza firma nie ponosi odpowiedzialności za utratę danych.

Błędy i rozwiązywanie problemów

Urządzenie nie działa

- Sprawdź, czy urządzenie naładowane. W przypadku gdy urządzenie nie jest naładowane, podłącz zasilanie i odczekaj co najmniej 5 minut;
- Naciśnij i przytrzymaj przycisk zasilania przez co najmniej 8 sekund;
- Nawet pomimo że urządzenie jest naładowane, podłącz zasilanie i spróbuj ponownie uruchomić urządzenie;
- Jeśli urządzenie nie działa, nawet po naładowaniu, skontaktuj się z naszym zespołem pomocy technicznej lub jakimkolwiek certyfikowanym centrum serwisowym.

Urządzenie wyłączyło się zaraz po uruchomieniu

- Możliwe jest, że poziom naładowania baterii urządzenia jest niezwykle niski. W takich przypadkach, urządzenie wyłącza się automatycznie w celu uniknięcia całkowitego rozładowania akumulatora, co może spowodować utratę danych. Przed ponownym włączeniem urządzenia należy je ładować przez co najmniej 5 minut. Pozostawiać podłączony zasilacz podczas późniejszej pracy urządzenia.

Szybkie rozładowanie baterii

- Akumulator rozładowuje się znacznie szybciej w chłodniejszym środowisku.

Bateria nie łąduje się

- Sprawdź, czy zasilacz jest podłączony do gniazdka;
- Upewnij się, że używasz zasilacza domyślnego, a nie zasilacza innego urządzenia;
- Jest możliwe, że bateria nie zostanie naładowana w bardzo gorącym klimacie.

Dźwięk nie działa

- Upewnij się, że dźwięk jest włączony w ustawieniach programu;
- Upewnij się, że głośność nie jest zbyt niska.

Urządzenie nie rozpoznało karty microSD

- Upewnij się, że karta jest całkowicie włożona do odpowiedniego gniazda, aż zostanie zablokowana;
- Sprawdź, czy karta nie jest włożona w niewłaściwy sposób;
- Sprawdź, czy karta nie jest uszkodzona. Użyj do tego innego urządzenia;
- Wyjmij i włóż kartę z powrotem. Uruchom ponownie urządzenie;
- Zapoznaj się z instrukcją montażu dołączoną do karty.

Utrzymanie urządzenia

Właściwe utrzymanie urządzenia zapewnia jego długą i niezawodną pracę.

- Nie przechowuj urządzenia w wysokiej wilgotności i wysokiej temperaturze;
- Zabezpiecz urządzenie przed działaniem słońca i promieni UV;
- Nie należy wkładać lub upuszczać niczego na urządzeniu;
- Nie należy narażać urządzenia na uderzenia i upadki;
- Nie wystawiać urządzenia na działanie wilgoci oraz szybkie zmiany temperatury ponieważ takie warunki pogodowe mogą spowodować uszkodzenia. Jeżeli urządzenie zostało narażone na działanie wilgoci, nie należy go włączać dopóki nie zostanie całkowicie wysuszone;
- Wyświetlacz urządzenia jest bardzo narażony na zarysowania. Unikaj dotykania ekranu ostrymi przedmiotami. Możesz użyć folii ochronnej, aby zapobiec zarysowań wyświetlacza;
- Nie wolno czyścić ekranu, gdy urządzenie jest włączone. Podczas czyszczenia należy używać wyłącznie miękkiej ściereczki;
- Nie należy używać papieru lub chusteczki do czyszczenia ekranu;
- Nie próbuj demontować, naprawiać lub modyfikować urządzenia na własną rękę, ponieważ może to doprowadzić do urazów zdrowotnych, jak również prowadzić do nieprawidłowego działania urządzenia. Spowoduje to wygaśnięcie gwarancji.

Bezpieczeństwo w trakcie jazdy

- W celu zapewnienia bezpiecznego korzystania z funkcji urządzenia, należy pamiętać, aby przestrzegać przepisów ruchu drogowego. Ponadto, należy przestrzegać zasad zdrowego rozsądku podczas prowadzenia pojazdu;
- Po pierwsze, zasady te są określane przez ryzyko szkody dla życia lub zdrowia osób trzecich, niszcząc ich dobytek, pozbawiając życia zwierzęta, oraz powodując szkody dla środowiska;
- W zatrzymanym pojeździe, należy zawsze używać hamulca ręcznego. Dobrze utrzymany hamulec ręczny pozwoli zapobiec jakiegokolwiek poruszaniu się pojazdu;
- Należy zawsze parkować pojazd w otwartym i dobrze wentylowanym pomieszczeniu;
- Utrzymuj poziom dźwięku w pojeździe, tak, żeby usłyszeć wszystko co dzieje się na zewnątrz pojazdu;
- Nie wolno przeprowadzać żadnych operacji na urządzeniu, które mogłyby przeszkodzić w prowadzeniu pojazdu.

Navitel Navigator

Do głównych cech programu należą wykrywanie i wyświetlanie aktualnej lokalizacji na mapie, automatyczne i manualne ustawienie punktów na trasie, planowanie trasy, wyszukiwanie obiektów, obliczanie i wyświetlanie informacji o podróży, i szereg innych funkcji.

Interfejs programu



1	Punkty na mapie	Krótkie dotknięcie na mapie zaznaczy punkt do dalszego działania z nim, a mianowicie pojawi się "Kursor" oraz "Zapisz WP".
2	POI	Jest to przykład tego, jak interesujące miejsca (POI) są wyświetlane w programie. Różne kategorie POI mają różne ikony, jak również istnieje ogromna różnorodność ikon dla poszczególnych atrakcji, takich jak centra handlowe, markowe sklepy, stacje benzynowe itp.
3	Fotoradary	Jest to przykład tego, jak ikony funkcji fotoradarów są wyświetlane na mapie. Radary są dane o fotoradarach, niebezpiecznych skrzyżowaniach, progach zwalniających i innych typach potencjalnych przeszkód na drodze.
4	Przyciski mapy	Są to przyciski do kontroli typów map (2D/3D), skalowania mapy i ustawienia głośności.
5	Główne menu	Naciśnięcie tego przycisku spowoduje otwarcie menu głównego programu.
6	Kursor	Przycisk ten jest dostępny tylko wtedy, gdy jest wybrany punkt na mapie. Naciśnięcie tego przycisku spowoduje wyświetlenie ekranu "Moją trasą", gdzie można przeprowadzić różne działania z wybranym punktem.
7	Zapisz WP (punkt pośredni)	Przycisk ten jest dostępny tylko wtedy, gdy zostanie wybrany punkt na mapie. Naciśnięcie tego przycisku spowoduje, że wybrany punkt zostanie zapisany jako punkt pośredni.
8	Następny manewr	Wskazanie odległości do najbliższych dwóch kolejnych manewrów. Naciśnięcie przycisku otwiera okno dialogowe z wieloma ustawieniami konfiguracyjnymi.
9	Pasek postępu	Pasek pokazujący pokonaną oraz pozostałą część trasy.

10	Ulica po manewrze	Nazwa ulicy po manewrze. Należy pamiętać, że jeśli zostaną spełnione określone warunki, nie będą wyświetlane nadchodzące pasy ruchu tylko ulica na panelu manewru.
11	Trasa	Trasa aktywna.
12	Prędkość	Aktualna prędkość.
13	Panel informacji	Domyślnie wyświetlany zestaw czujników, które dostarczają informacji o pozostałym czasie podróży, odległość do punktu docelowego i szacunkowym czasie przybycia. Jest możliwe, aby zmienić czujniki.
14	Aktualna ulica	Nazwa ulicy (aktywne tylko wtedy, gdy połączenie z satelitami jest ustawione). Jeżeli mapa nie zawiera informacji o nazwie ulicy, zamiast tego jest wyświetlany kierunek ruchu. (Północ, Południe, Zachód i Wschód).
15	Kursor GPS	Wskazuje aktualną pozycję urządzenia, gdy odbiornik GPS jest włączony.

Pełna Instrukcja Obsługi oprogramowania Navitel Navigator dostępna jest tutaj
http://download.navitel.su/Manuals/Manual_NavitelNavigator_9_PL.pdf

Navitel Navigator Update Center

W celach aktualizacji map i aplikacji oraz nabycia nowych map należy korzystać z programu, specjalnie opracowanego dla państwa użytkownika. Pobrać ten program można z sekcji „Ściągnij” na oficjalnej stronie internetowej www.navitel-poland.pl

1. Zainstaluj Navitel Navigator Update Center na swoim komputerze.
2. Podłącz urządzenie do komputera jako pamięć USB/ pamięć masowa.
3. Uruchom Navitel Navigator Update Center. Jeśli urządzenie jest prawidłowo podłączone, program je wykryje. [1]
4. Jeśli aktualizacje są dostępne, Navitel Navigator Update Center zasugeruje zaktualizowanie nawigacji i / lub mapy. [2]

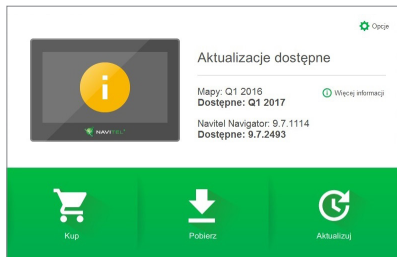

Rys. 1



Rys. 2

5. Należy pamiętać, że stare mapy zostaną usunięte podczas aktualizacji. Aby kontynuować, naciśnij "Aktualizuj", a następnie "OK" [3]

Navitel Navigator Update Center pobierze i zainstaluje aktualizacje na Twoim urządzeniu

6. Po aktualizacji można pobrać lub kupić dodatkowe mapy, naciskając odpowiednio "Pobierz" lub "Kup" [4]

7. Aby pobrać mapy, zaznacz te, których potrzebujesz na liście i naciśnij "OK".

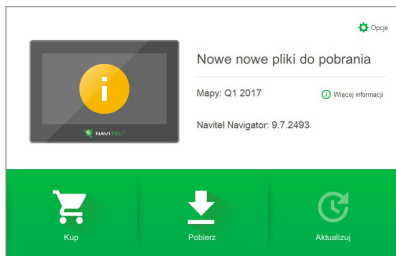

Rys. 3

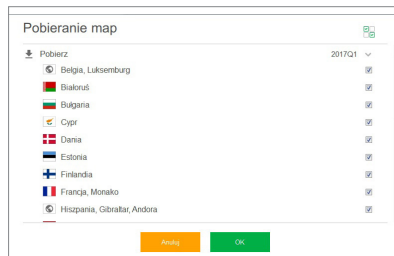

Rys. 4

8. Aby kupić mapy, naciśnij na pozycję odpowiadającą mapie, którą chcesz kupić, następnie wybierz długość subskrypcji i naciśnij "Kup". [5, 6]

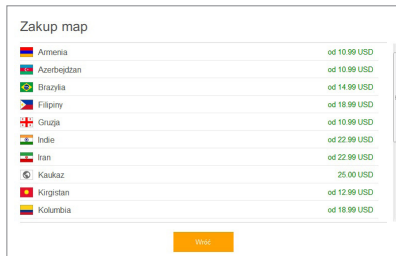

Rys. 5

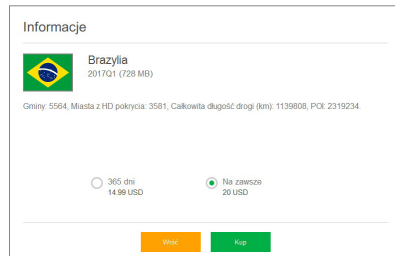

Rys. 6

9. Uruchom Navitel Navigator na swoim urządzeniu.

Dodatkowe informacje na temat korzystania z programu Navitel Navigator Update Center są dostępne pod adresem http://navitel.cz/pl/downloads/update_center

Введение

Уважаемый покупатель!

Спасибо, что приобрели навигационное устройство NAVITEL G550. Внимательно прочитайте руководство перед использованием устройства и сохраните его для будущего использования.

Комплектация

В комплект входят следующие элементы:

1. GPS навигатор
2. Адаптер зарядного устройства для мотоцикла
3. Крепление для мотоцикла
4. Адаптер зарядного устройства для автомобиля
5. Крепление для автомобиля
6. USB кабель
7. Док-станция
8. Пластиковый пинцет
9. Руководство пользователя
10. Гарантийный талон

Тип устройства: Спутниковый навигатор.

Наименование товара: NAVITEL G550.

Производитель: NAVITEL s.r.o.

Адрес производителя: U Habrovky 247/11, 140 00, Praha 4, Czech Republic.

Тел. +420 225 852 852 / +420 225 852 853

Произведено в Китае компанией NAVITEL s.r.o. на заводе Shenzhen Roverstar Technology Co., Ltd.

Импортер в РФ: ООО "Торговый Дом ЦНТ", 125190, г. Москва, Ленинградский проспект, д. 80, корп. 16.

Внешний вид устройства

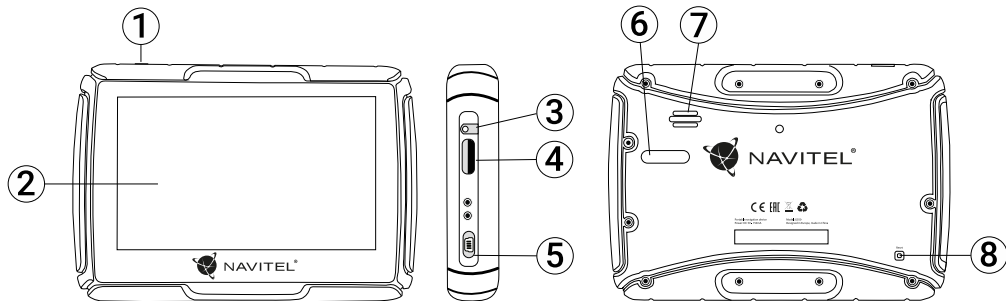

- 1. Кнопка включения.
- 2. Экран.
- 3. Аудио разъем 3,5 мм.
- 4. Слот карты microSD.

- 5. Разъем mini-USB.
- 6. Контакты зарядного устройства.
- 7. Динамик.
- 8. Кнопка сброса.

Технические характеристики

Функц. спецификация

Процессор	MSB2531 Cortex-A7, 800 МГц
Оперативная память	128 МБ, DDR3
Внешний слот	microSD до 32 ГБ
Внутренняя память	8 ГБ
ОС	WINCE 6.0
Версия программы	ARMV4I

Основные параметры

Дисплей	4,3" TFT, 480×272 мм
Микрофон	8 Ом / 1,5 В
Тип батареи	1500 мАч, аккумулятор

Параметры GPS

GPS	MSR2112 32PIN-QFN
Частота	1,575 ГГц
Качество канала	66 каналов (поиск местоположения) / 22 канала (трекинг)
C/A код	1,023 МГц

Чувствительность	-165 дБм
Точность определения координат	10 м, 2D RMS; 5 м 2D RMS, WAAS включен
Скорость	0,1 м/с
Частота обновления	1 Гц
Время обновления	0,1 с
Горячий старт	2 с (Автономный)
Теплый старт	32 с (Автономный)
Холодный старт	35 с (Автономный)
Макс. высота	18 000 м
Макс. скорость	515 м/с
Антенна	Встроенная керамическая антенна; 18,4мм × 18,4 мм × 2мм
Протокол связи	NMEA 0183 v3.0
Скорость передачи данных	115200 бит/с
Порт	COM1

Примечание. Данное устройство соответствует стандарту IP67. Оно защищено от пыли и способно выдерживать погружение в воду на глубину до 1 метра в течение 30 минут.

Использование устройства

1. Электропитание и подзаряд устройства

Электропитание

Устройство получает питание от трех источников – встроенного аккумулятора, ЗУ с адаптером, либо кабеля USB. Аккумулятор используется, когда нет подключения к внешнему источнику питания. Внешнее питание используется, когда устройство подключено к бортовой сети автомобиля или мотоцикла. При подключении к ПК через кабель USB, устройство заряжается от компьютера.

Примечание: данное устройство использует встроенный несменяемый литиевый аккумулятор. Время работы от аккумулятора может меняться в зависимости от используемого функционала. Например, яркая подсветка значительно увеличивает энергопотребление. Во избежание возгорания или взрыва не повреждайте и не пытайтесь разобрать аккумулятор, а также не кидайте его в огонь или воду.

Использование зарядного устройства

Подсоедините красный и черный провода к бортовой системе мотоцикла. Другой конец провода подключите к разъему питания устройства. При старте мотоцикла устройство включится автоматически.

2. Включение/выключение устройства

Включение

Убедитесь, что устройство заряжено, либо подключено к источнику внешнего питания.

Примечание: отправляясь в путешествие, помните, что устройству требуется время для того, чтобы адаптироваться к новым климатическим условиям перед тем, как его можно будет включить. Резкое изменение влажности воздуха может привести к короткому замыканию.

Выключение

Чтобы выключить устройство, нажмите на кнопку выключения сверху на корпусе. Устройство перейдет в режим сохранения энергии. При последующем включении устройство восстановит последнее состояние системы.

3. Сброс системы

Если устройство не отвечает или плохо работает, можно выполнить сброс, нажав стилусом на кнопку сброса (справа на корпусе устройства).

Примечание: при сбросе устройства вся несохраненная информация будет потеряна. Рекомендуется время от времени создавать резервные копии данных.

4. Закрепление навигатора на панели

Перед использованием устройства на мотоцикле необходимо зафиксировать его рядом с панелью с помощью крепления, как показано на рисунке.

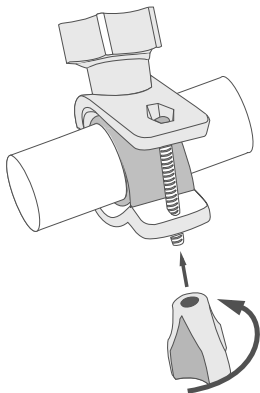

5. Соединение с ПК

Устройство можно подключить к ПК посредством кабеля Mini-USB.

1. Убедитесь, что навигатор включен.
2. Вставьте штекер Mini-USB в разъем Mini-USB слева на корпусе устройства, а штекер USB к разъему USB вашего компьютера.
3. По завершению работы, отсоедините кабель USB.

При подключении к ПК навигатор перейдет в режим накопителя. Следующие действия прервут соединение:

- отсоединение кабеля USB;
- выключение устройства;
- сброс устройства.

Примечание: скопируйте важную для вас информацию на внешний носитель перед любым обновлением системы. Потеря данных не является гарантийным случаем.

Возможные проблемы, описание их решения

Прибор не включается

- Проверьте заряд аккумулятора, в случае разрядки присоедините адаптер питания и подождите не менее 5-ти минут;
- Нажмите и удерживайте кнопку включения устройства не менее 8 сек;
- В случае если аккумулятор заряжен, всё равно подключите адаптер питания и повторите процедуру повторно;
- Если устройство не включается даже после подзарядки, обратитесь в службу поддержки или авторизованный сервисный центр.

Прибор отключается сразу после включения

- Возможно, у устройства чрезвычайно низкий заряд аккумулятора. В этом случае система автоматически предотвращает полную разрядку во избежание потери информации и хранящихся данных. Перед тем, как осуществить повторную попытку включения устройства, заряжайте его не менее 5-ти минут и не отсоединяйте адаптер питания от розетки во время работы.

Быстрый разряд батареи

- Аккумулятор разряжается быстрее во время работы при низкой температуре.

Аккумулятор не заряжается

- Убедитесь в том, что адаптер питания подключён к работающей розетке;
- Убедитесь в том, что вы используете стандартный адаптер питания, а не адаптер от другого устройства;
- Аккумулятор может не заряжаться во время работы при высокой температуре.

Звук не воспроизводится

- Удостоверьтесь, что воспроизведение звука включено в основных настройках программы;
- Удостоверьтесь в том, что громкость выведена на достаточный уровень.

Прибор не распознает карту MicroSD

- Убедитесь в том, что карта вставлена в предназначенный для неё разъём до упора;
- Убедитесь в том, что карта вставлена правильной стороной;
- Возможно, карта повреждена. Попробуйте проверить работоспособность карты на другом устройстве;
- Попробуйте извлечь и повторно вставить microSD карту, попробуйте перезагрузить устройство;
- Обратитесь к руководству по установке данной карты.

Уход за устройством

Правильный уход за устройством обеспечит его долговую и эффективную работу

- Не храните и не используйте устройство в условиях повышенной влажности и высоких температур;
- Избегайте длительного воздействия на устройство прямых солнечных или ультрафиолетовых лучей;
- Не кладите и не роняйте на устройство никаких предметов;
- Не роняйте устройство и не подвергайте его ударам;
- Не подвергайте устройство резким температурным перепадам, так как это может повлечь конденсацию влаги внутри прибора и его повреждение. Если подобное произошло, не включайте устройство, пока он не высохнет;
- Поверхность дисплея может легко поцарапаться. Избегайте касания дисплея острыми предметами. Для предохранения дисплея от царапин можно использовать специальную защитную пленку;
- Никогда не очищайте прибор или дисплей при включенном питании. Для очистки внешних поверхностей используйте мягкую влажную ткань (желательно не содержащую хлопка);
- Не используйте для очистки экрана бумажные салфетки или полотенца;
- Никогда не пытайтесь самостоятельно разбирать или

чинить прибор, а также модифицировать его каким-либо образом. Любое подобное вмешательство может повредить вашему здоровью, нарушить корректную работу прибора или нанести ему ущерб. Также это повлечет за собой снятие гарантии.

Безопасное управление автомобилем

- Для безопасного использования функций устройства, пожалуйста, не забывайте выполнять требования Правил дорожного движения Российской Федерации. Кроме того, старайтесь соблюдать очевидные правила обращения с вашим автомобилем, как источником повышенной опасности;
- Эти правила, в первую очередь, определяются риском наступления вреда для жизни или здоровья третьих лиц, причинения вреда их имуществу, домашним животным или окружающей среде;
- Всегда ставьте автомобиль на стояночный тормоз, который должен находиться в исправном состоянии и исключать возможность движения автомобиля;
- Всегда паркуйте автомобиль на открытой, хорошо проветриваемой площадке;
- Поддерживайте относительно низкий уровень громкости, чтобы во время движения иметь возможность слышать все, что происходит вокруг автомобиля.

Навител Навигатор

Основные задачи, выполняемые программой: определение и отображение текущего местоположения на карте, автоматическое и ручное определение точек маршрута, построение маршрута, поиск объектов, расчет и отображение путевой информации и многое другое.

Интерфейс программы

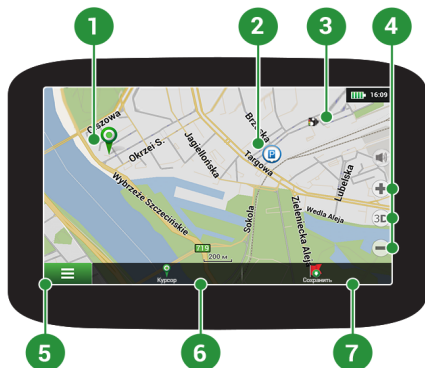

1	Точка на карте	Такой значок появляется при нажатии на любую область на карте. Внизу окна карты появляются кнопки “Курсор” и “Сохранить”.
2	POI	Пример того, как объекты инфраструктуры (POI) отображаются на карте. Разным категориям POI присвоены разные значки. Также в программе есть множество уникальных значков для различных брендов, шопинг центров, гипермаркетов, АЗС и т.д.
3	SPEEDCAM	Пример отображения на карте SPEEDCAM’ов. SPEEDCAM’ы представляют собой информацию на карте о камерах контроля скорости, радарах, засадах, опасных перекрестках, лежащих полицейских и пешеходных переходов.
4	Кнопки на карте	Эти кнопки предназначены для контроля вида карты (2D/3D), масштаба и звука.
5	Главное меню	При нажатии на кнопку открывается главное меню программы.
6	Курсор	Кнопка “Курсор” появляется только при выборе точки на карте. При нажатии на кнопку открывается окно “Мой маршрут”, в котором вы можете выполнять с выбранной точкой различные операции.
7	Кнопка “Сохранить”	Эта кнопка появляется только при выборе точки на карте. Кнопка “Сохранить” предназначена для сохранения выбранной точки в качестве путевой точки.
8	Знак предстоящего маневра	Показывает два следующих по ходу маршрута поворота, разворота, а также расстояние до каждого из них. Нажатие по знаку открывает контекстное меню, в котором можно остановить ведение по маршруту и управлять другими маршрутными опциями.

9	Прогресс-бар движения по маршруту	Отображает пройденный путь маршрута.
10	Улица после маневра	Эта информационная панель отображает название улицы, следующей за предстоящим маневром. Если выполнены определенные условия, то вместо отображения улицы, информационная панель будет отображать полосы движения с допустимыми маневрами.
11	Маршрут	Активный маршрут.
12	Скорость	Скорость вашего движения.
13	Панель датчиков	По умолчанию отображает следующие индикаторы: общее предполагаемое время в пути, общая длина маршрута, время прибытия в конечную точку маршрута. Набор индикаторов может быть изменен пользователем.
14	Текущая улица	Название улицы, по которой в данный момент времени происходит движение. Информационная панель активна только при установленном соединении со спутниками. Если на карте в данном месте нет ни улицы, ни дороги, то отображается направление (Север, Юг, Запад, Восток).
15	GPS-курсор	Указывает настоящее местоположение устройства, когда GPS приемник включен.

Подробная инструкция об использовании программы Навител Навигатор доступна по ссылке http://download.navitel.su/Manuals/Manual_NavitelNavigator_9_RU.pdf

Центр обновлений Навител Навигатор

Для обновления карт и приложений, а также для того, чтобы приобретать новые карты, вы можете использовать программу Центр обновлений Навител Навигатор, разработанную нами специально для этих целей. Скачать программу вы можете на нашем сайте из раздела "Скачать". Инструкция ниже поможет вам разобраться в функциональности программы.

1. Установите Центр обновлений Навител Навигатор на ПК, выполнив все пункты мастера установки Windows;
2. Подключите навигатор к ПК в режиме съемного диска (USB Flash Drive / Mass Storage).
3. Запустите Центр обновлений Навител Навигатор. В случае если вы правильно подключили навигатор, программа определит его наличие. [1]
4. В случае если обновления будут найдены, Центр обновлений предложит вам обновить устройство до актуальной версии ПО, а также обновить карты, если имеются более новые. [2]



Рис. 1



Рис. 2

Учтите, что старые карты в процессе обновления или переустановки будут удалены. Для продолжения нажмите “Обновление”, затем “ОК”.

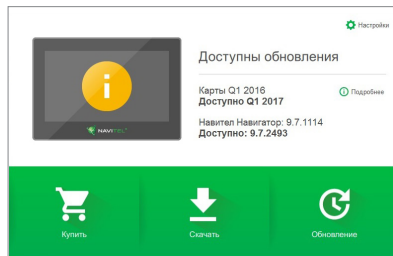
5. Центр обновлений Навител Навигатор скачает и установит обновления на устройство.
6. Если после обновления Вы решите загрузить или купить дополнительные карты, выберите пункт “Скачать” или “Купить” соответственно. [3]
7. Чтобы скачать купленные карты, в списке отметьте нужные Вам галочками и нажмите “ОК”. [4]

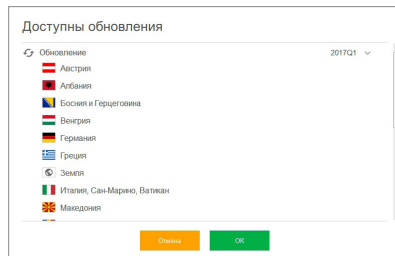

Рис. 3



Рис. 4

8. Чтобы купить карты, нажмите на строку, соответствующую нужной Вам карте, выберите срок подписки и нажмите “Купить”. [5, 6]

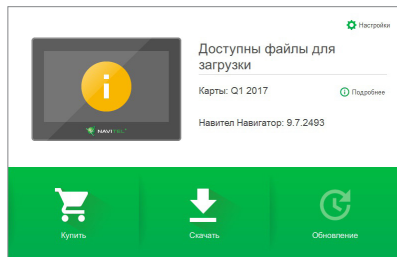

Рис. 5

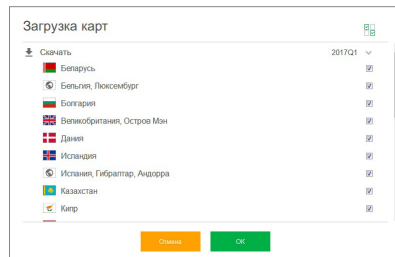

Рис. 6

9. Запустите Навител Навигатор на устройстве.

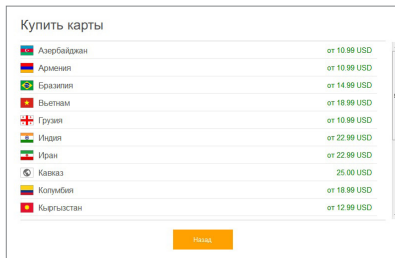
Дополнительную информацию о том, как использовать программу Центр обновлений Навител Навигатор вы можете по ссылке http://navitel.ru/ru/downloads/update_center

Úvod

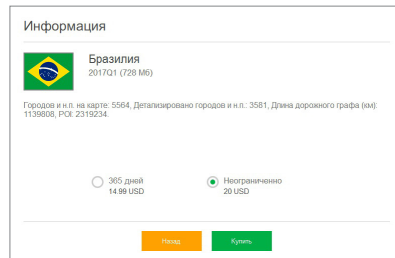
Vážení zákazník!

Ďakujeme Vám za zakúpenie nášho navigačného zariadenia NAVITEL G550. Starostlivo si prosím prečítajte tento návod na použitie, aby ste sa naučili ako ovládať zariadenie pre zaistenie jeho optimálneho výkonu. Odporúčame, aby ste si uchovali užívateľskú príručku pre budúce použitie.

Balenie

Balenie obsahuje nasledujúce položky:

1. GPS navigátor
2. Nabíjačka pre motocykel
3. Držiak na motocykel
4. Autonabíjačka
5. Držiak do auta
6. USB kábel
7. Držiak na GPS navigáciu
8. Plastové pinzety
9. Užívateľská príručka
10. Záručný list

Vonkajší vzhľad

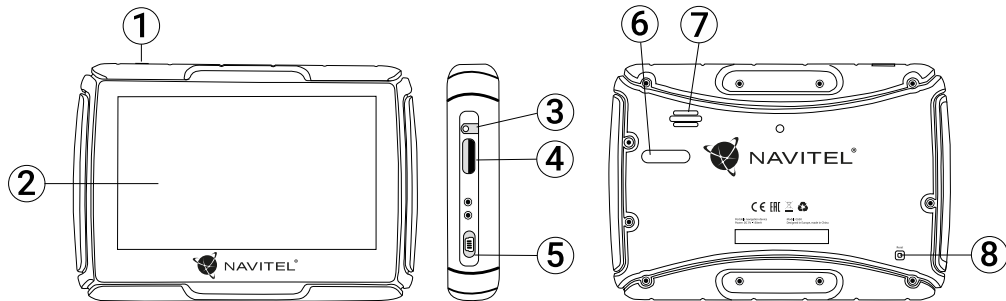

1. Vypínač.
2. Dotykový displej.
3. 3,5 mm audio konektor.
4. Slot pre microSD kartu.
5. Mini-USB port.
6. Kontakty pre nabíjačku.
7. Reproduktor.
8. Resetovacie tlačidlo.

Vlastnosti

Systémové špecifikácie

Procesor	MSB2531 800 MHz, Cortex-A7
Operačná pamäť	128 MB, DDR3
Externý slot	microSD až 32 GB
Interné úložisko	8 GB
Operačný systém	WINCE 6.0
Verzia softvéru	ARMV4I

Základné parametre

Displej	4,3" TFT, 480x272
Reproduktor	8 Ohm / 1.5 W
Typ batérie	1500 mAh, nabíjateľná

Parametre GPS

GPS	MSR2112 32PIN-QFN
Frekvencia	1.575 GHz
Počet kanálov	66 kanálov (vyhľadávanie pozície)/ 22 kanálov (záznam stopy)
C/A CODE	Frekvencia čipu 1.023 MHz

Citlivosť	-165 dBm
Presnosť polohy	10 m, 2D RMS; 5 m 2D RMS, WAAS aktívny
Rýchlosť	0.1 m/s
Frekvencia aktualizácie	1 Hz
Čas obnovy	0.1 s
Hot štart	2 s (autonómny)
Warm štart	32 s (autonómny)
Cold štart	35 s (autonómny)
Max. nadm. výška	18 000 m
Max. rýchlosť	515 m/s
Anténa	Interná keramická anténa: 18,4 mm × 18,4 mm × 2 mm
NMEA	NMEA 0183 štandard v3.01 a späťne
Prenosová rýchlosť	115 200 bps
Port	COM1

Poznámka. Toto zariadenie má stupeň krytia IP67. Je odolné voči prachu a vydrží pod vodnou hladinou v hĺbke 15 centimetrov až 1 meter po dobu 30 minút.

Využitie zariadenia

1. Napájací zdroj a nabíjanie

Napájací zdroj

Zariadenie využíva tri typy zdrojov napájania: batéria, adaptér a USB kábel. GPS navigátor využíva zabudovanú lítiovú batériu, v prípade, ak nie je pripojená k externému zdroju napájania prostredníctvom adaptéru; externé napájanie, ak je pripojené k motocyklu alebo v automobile; USB kábel umožňuje nabíjanie prostredníctvom pripojenia k PC.

Poznámka: toto zariadenie používa zabudovanú, nevymieňateľnú lítiovú batériu. Doba prevádzky batérie sa môže líšiť v závislosti od funkcií, ktoré využívate. Ako príklad možno uviesť - jasné podsvietenie displeja spotrebuje viac energie, čo spôsobí zníženie výdrže batérie.

Aby sa zabránilo požiaru alebo výbuchu, nevyberajte alebo nerozoberajte batériu a taktiež ju nehádzte do ohňa alebo vody.

Použitie nabíjačky

Pripojte červený a čierny kábel k elektronickému systému motocykla. Druhý koniec pripojte k zariadeniu. Po naštartovaní motocykla sa GPS navigátor zapne.

2. Zapnutie/vypnutie

Zapnutie

Uistite sa, že batéria je dostatočne nabitá alebo je pripojená k externému zdroju napájania.

Poznámka: Pri cestovaní, majte na pamäti, že zariadenie potrebuje čas, aby sa prispôbilo rozličným podmienkam prostredia, skôr ako ho zapnete. Náhle zvýšenie alebo zníženie vlhkosti môže spôsobiť skrat.

Vypnutie

Stlačenie tlačidla na hornej strane zariadenia spôsobí jeho vypnutie, prípadne spustí úsporný režim. Pri opätovnom zapnutí dôjde k obnoveniu jeho posledného stavu.

3. Obnovenie systému

V prípade, ak zariadenie nereaguje alebo nefunguje správne, môžete ho obnoviť pomocou stylusu, zatlačením do resetovacej diery na pravej strane zariadenia.

Poznámka: v prípade ak systém neodpovedá po resetovaní systému, môže dôjsť k strate všetkých neuložených dát. Odporúča sa, aby sa dáta pravidelne zálohovali.

4. Použitie držiaka na upevnenie navigácie

Pri použití GPS navigácie na motorke, je nutné pripojiť zariadenie k panelu pomocou konzoly (Ako je znázornené na obrázku nižšie).

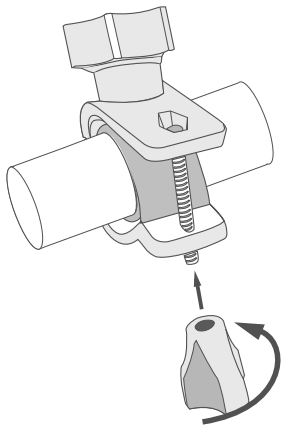

5. Pripojenie k počítaču

Zariadenie je možné pripojiť k počítaču pomocou Mini-USB kábla.

1. Uistite sa, že GPS navigátor je zapnutý;
2. Pripojte koncovku Mini-USB kábla do Mini-USB portu na ľavej strane GPS zariadenia a USB koncovku do USB portu vášho počítača.
3. Odpojte Mini-USB kábel, ak je proces dokončený; GPS navigátor sa vráti do rozhrania predbežného pripojenia.

GPS navigátor sa po pripojení k počítaču prepne do režimu veľkokapacitného prenosu. Nasledovné akcie môžu prerušiť spojenie (nedokončené dáta sa stratia):

- odpojenie Mini-USB kábla;
- vypnutie zariadenia;
- resetovanie systému.

Poznámka: skopírujte Vaše dáta na externé pamäťové zariadenie pred aktualizáciou Vašich systémových dát. Naša spoločnosť nenesie žiadnu zodpovednosť za prípadnú stratu dát.

Chyby a riešenia problémov

Zariadenie nepracuje

- Skontrolujte, či je zariadenie nabité alebo nie. V prípade, že zariadenie nie je nabité, pripojte ho k napájaniu a počkajte aspoň 5 minút;
- Stlačte a držte tlačidlo napájanie aspoň 8 sekúnd;
- Aj napriek tomu, že je zariadenie nabité, pripojte ho k napájaniu a skúste ho spustiť znovu;
- Ak zariadenie nepracuje ani po opätovnom nabití, kontaktujte našu podporu alebo akékoľvek certifikované servisné pracovisko.

Zariadenie sa po štarte ihneď vypne

- Je možné, že stav nabitia batérie zariadenia je kriticky nízky. V takomto prípade ho systém automaticky vypne, aby tak predišiel kompletnému vybitiu batérie, ktoré môže spôsobiť stratu dát. Predtým, ako sa zariadenie pokúsite znovu zapnúť, nabite ho aspoň 5 minút a nechajte adaptér pripojený behom následnej prevádzky zariadenia.

Rýchle vybitie batérie

- Batéria sa oveľa rýchlejšie vybíja v chladnom prostredí.

Batéria sa nenabíja

- Skontrolujte, či je adaptér pripojený do zásuvky;
- Uistite sa, že používate originálny adaptér a nie adaptér z iného zariadenia;

- Vo veľmi teplom prostredí je možné, že sa batériu nepodarí nabiť.

Zvuk nefunguje

- Uistite sa, že máte zapnutý zvuk v nastavení programu;
- Uistite sa, že hlasitosť nie je príliš nízka.

Zariadenie nerozpoznalo microSD kartu

- Uistite sa, či je karta úplne vložená do odpovedajúceho slotu a zapadla na svoje miesto;
- Skontrolujte, či nie je karta vložená nesprávne;
- Skontrolujte, či nie je karta poškodená. Skúste ju použiť v inom zariadení;
- Vyberte a vložte kartu späť. Reštartujte zariadenie;
- Riadte sa manuálom k vašej karte.

Údržba zariadenia

Riadna údržba zariadenia zaistí jeho dlhé a spoľahlivé fungovanie

- Nevystavujte zariadenie vysokej vlhkosti a teplotám;
- Chráňte zariadenie pred slnečným a UV žiarením;
- Nepokladajte nič na zariadenie;
- Nevystavujte zariadenie nárazom;
- Nevystavujte zariadenie vlhkosti a náhlym zmenám teplôt, ktoré môžu viesť ku kondenzácii vody vo vnútri zariadenia a spôsobiť jeho poškodenie. Ak bolo zariadenie vystavené vlhkosti, nezapínajte ho, pokiaľ nebude úplne vysušené.
- Displej zariadenia je veľmi náchylný k poškrabaniu. Nedotýkajte sa displeja ostrými predmetmi. Ako ochranu proti poškrabaniu, môžete použiť ochrannú fóliu;
- Nikdy displej nečistite, ak je zariadenie zapnuté. Na čistenie používajte iba mäkkú handričku;
- Na čistenie displeja nepoužívajte papierové obrúsky alebo utierky;
- Nepokúšajte sa sami rozoberať alebo opravovať zariadenie, mohlo by to viesť k úrazu a rovnako tak aj k nesprávnemu fungovaniu zariadenia. Zároveň to bude mať za následok ukončenie záruky.

Bezpečná jazda

- Ak sa používa vo vozidle, bezpečná jazda je výhradnou zodpovednosťou vodiča. Je nebezpečné používať ovládacie prvky aplikácie pri jazde;
- Tieto pravidlá boli v prvom rade vytvorené tak, aby sa zabránilo spôsobeniu škôd na živote alebo zdraví tretích osôb, poškodeniu ich majetku a domácich zvierat, a tiež poškodzovaniu životného prostredia;
- Kedykoľvek zastavíte vozidlo, vždy použite ručnú brzdú. Udržujte ručnú brzdú funkčnú tak, aby zamedzila akémukoľvek možnému pohybu vozidla;
- Vždy parkujte vaše vozidlo na otvorenom a dobre vetranom priestore;
- Udržujte hlasitosť vo vozidle relatívne nízku tak, aby ste počuli všetko, čo sa deje mimo vozidla;
- Nemanipulujte so zariadením, ak by vás to mohlo rušiť pri šoférovaní.

Navitel Navigator

K základným vlastnostiam aplikácie Navitel Navigator patrí: určenie a zobrazenie aktuálnej pozície na mape, automatické i ručné zadávanie bodov trasy, plánovanie trasy, rôzne možnosti vyhľadávania objektov, výpočet a zobrazenie informácií o ceste a mnoho ďalších.

Rozhranie programu

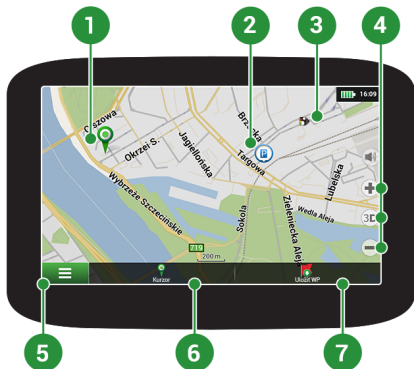

1	Bod na mape	Krátkym kliknutím na mapu označíte bod, s ktorým sa dá ďalej pracovať pomocou tlačidiel "Kurzor" a "Uložiť WP" bod.
2	Bod záujmu (POI)	Toto je príklad ako sú zobrazované body záujmu (POI) v programe. Rôzne kategórie POI majú rôzne ikony, rovnako tak každá kategória obsahuje mnoho typov ikon ako napríklad nákupné centra, značkové obchody, čerpacie stanice atď.
3	Upozornenie na trase (SPEEDCAM)	Jedná sa o príklad ako sú zobrazované na mape ikony funkcie Upozornenie na trase (SPEEDCAM). Upozornenie zahŕňa údaje o meranej rýchlosti, radaroch, nebezpečných križovatkách, spomaľovacích prahoch a ďalších typoch potenciálnych prekážok na ceste.
4	Funkčné tlačidlá	Tieto tlačidlá ovládajú zobrazenie mapy (2D / 3D), zoomovanie a nastavenie hlasitosti.
5	Hlavné menu	Kliknutím na toto tlačidlo otvoríte hlavné menu programu.
6	Kurzor	Toto tlačidlo je dostupné iba pokiaľ je na mape zvolený nejaký bod. Kliknutím na toto tlačidlo otvoríte obrazovku "Moja trasa", kde môžete so zvoleným bodom ďalej pracovať.
7	Uložiť WP	Toto tlačidlo je dostupné iba pokiaľ na mape zvolíte nejaký bod. Kliknutím na toto tlačidlo bod uložíte ako cieľový bod.
8	Nasledujúci manéver	Označenie vzdialenosti k dvom nasledujúcim manévrom. Kliknutím na znázornenie manévru otvoríte dialógové okno s množstvom nastavení.
9	Panel trasy	Tento panel určuje uplynulú a zostávajúcu časť trasy.

10	Ulica nasledujúca po manévri	Názov ulice nasledujúcej po manévri. Berte prosím na vedomie, že ak sú splnené určité podmienky, budú namiesto panelu ulice nasledujúcej po manévri zobrazené nasledujúce jazdné pruhy.
11	Trasa	Aktívna trasa. Ak je zapnutá funkcia Dopravné Info, trasa je rôzne sfarbená, čo zodpovedá rôznym úrovňam hustoty premávky. Inak je trasa vždy modrá.
12	Rýchlosť	Vaša aktuálna rýchlosť.
13	Informačný panel	V základnom nastavení zobrazuje súbor ukazovateľov, ktoré poskytujú informácie o zostávajúcom čase do cieľa, vzdialenosti do cieľa a čase príchodu. Výber ukazovateľov je možné meniť.
14	Aktuálna ulica	Názov aktuálnej ulice (aktívne iba ak je naviazané spojenie so satelitmi). Pokiaľ mapa neobsahuje informácie o názve danej ulice, je namiesto toho zobrazený smer pohybu (Sever, Juh, Západ a Východ).
15	GPS kurzor	Ukazuje aktuálnu pozíciu zariadenia, keď je GPS prijímač zapnutý.

Podrobný návod na používanie aplikácie Navitel Navigator je k dispozícii na adrese http://download.navitel.su/Manuals/Manual_NavitelNavigator_9_EN.pdf

Centrum aktualizácií Navitel Navigator

K aktualizácii máp a aplikácie, rovnako k nákupu nových máp je potrebný špeciálny program, ktorý sme navrhli špeciálne pre tieto účely. Program si môžete stiahnuť zo sekcie "Downloads" na oficiálnej stránke NAVITEL®. Nižšie uvedené inštrukcie vám pomôžu naučiť sa ako sa s ním pracuje.

1. Nainštalujte Centrum aktualizácií Navitel Navigator na váš počítač.
2. Pripojte navigačné zariadenie k počítaču.
3. Spustíte Centrum aktualizácií Navitel Navigator. [1]
4. Ak je zariadenie správne pripojené, program ho detekuje. Ak sú k dispozícii aktualizácie, program vám navrhne, či chcete aktualizovať softvér, mapy alebo oboje. [2]

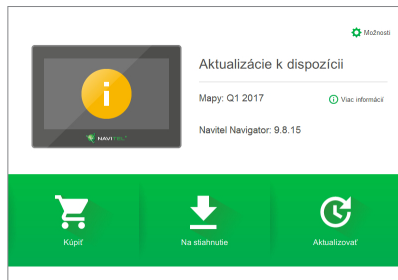

Obr. 1

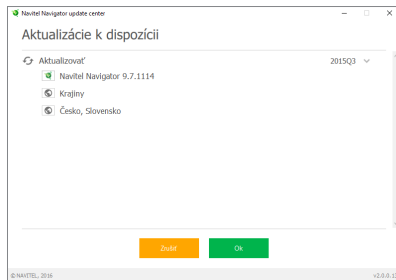

Obr. 2

Počas aktualizácie máp budú staré mapy zmazané. Ak chcete pokračovať, stlačte tlačidlo "Aktualizovať" a potom tlačidlo "OK".

5. Centrum aktualizácií Navitel Navigator stiahne a nainštaluje požadované aktualizácie do vášho zariadenia.
6. V rámci programu si môžete stiahnuť prípadne dokúpiť ďalšie mapy stlačením tlačidiel "Na stiahnutie" alebo "Kúpiť". [3]
7. Ak si chcete stiahnuť ďalšie mapy, vyberte ich v ponuke a stlačte "OK". [4]

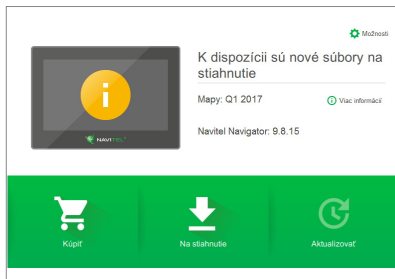

Obr. 3



Obr. 4

8. Ak si chcete kúpiť ďalšie mapy, vyberte ich v ponuke, zvolte dĺžku predplatného a stlačte "Kúpiť". [5, 6]

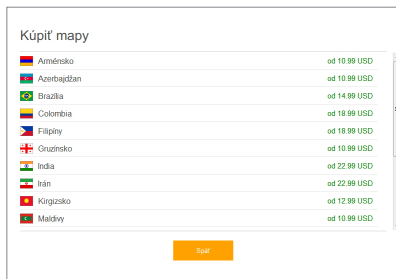

Obr. 5



Obr. 6

9. Spustíte Navitel Navigator na vašom zariadení.

Ďalšie informácie o používaní programu Navitel Navigator Update Center nájdete na adrese

http://navitel.cz/en/downloads/update_center



NAVITEL[®]