

Витяжки кухонні побутові

WH 10-50
WH 20-60
WH 22-60
GH 20-60 slim

PYRAMIDA

ІНСТРУКЦІЯ З ЕКСПЛУАТАЦІЇ

UA



ОПИС

Дякуємо Вам за придбання витяжки Pyramida!

Витяжки Pyramida надійні і прості в експлуатації. Для забезпечення тривалої і безвідмовної роботи виробу уважно прочитайте цю інструкцію.

Ця інструкція з експлуатації об'єднана з технічним описом, а також містить відомості по установці та монтажу, правила експлуатації і обслуговування виробу.



**ДО УВАГИ
ПОКУПЦЯ**

У зв'язку з тим, що конструкція витяжки постійно вдосконалюється, можливі незначні розбіжності між конструкцією Вашої витяжки та інструкцією по експлуатації, які не впливають на технічні характеристики, безпеку експлуатації та споживчі властивості.

Виріб призначений для витяжної вентиляції побутових кухонних приміщень, опалювальних в зимовий час. Промислова експлуатація виробу, а також використання на підприємствах сфери обслуговування, охорони здоров'я і т.п. не передбачені. Ні за яких обставин не використовуйте витяжку на вулиці!

Дана **модель може бути використана для внутрішньої фільтрації** (рециркуляції повітря всередині приміщення при встановлених вугільних фільтрах).

Виріб оснащений лампами підсвічування. Виріб має мережевий кабель з вилкою і призначений для підключення до однофазної мережі змінного струму з напругою 220 ... 240 В і частотою 50 Гц.

За типом захисту від ураження електричним струмом виріб відноситься до приладів II класу за ДСТУ 3135.26-98 (ГОСТ 30345.26-98) і не потребує окремого дроту для заземлення.

За типом захисту від доступу до небезпечних частин і проникнення води витяжка, змонтована з повітропроводом, відноситься до приладів класу IP23.

Вид кліматичного виконання виробу – УХЛ4.2 за ГОСТ 15150-69. Виріб дозволяється експлуатувати при температурі навколишнього повітря в межах від +1 °С до +45 °С.

Зберігати виріб необхідно в упаковці виробника у вентильованому приміщенні при температурі від 0 °С до +50 °С і відносній вологості не більше 90%.

Обладнання відповідає вимогам Технічного регламенту обмеження використання деяких небезпечних речовин в електричному та електронному обладнанні.

Термін служби виробу: 5 років.

КОНСТРУКЦІЯ ВИТЯЖКИ

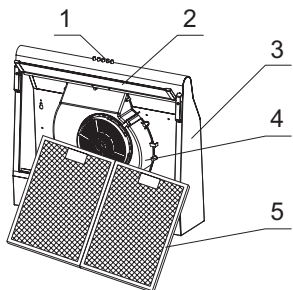

Конструкція витяжки:

- 1 – Панель керування
- 2 – Декоративна скляна планка (крім GH 20-60 slim)
- 3 – Корпус з панеллю освітлення
- 4 – Мотор (2 мотори в WH 22-60)
- 5 – 2 жирових фільтри

До комплекту постачання входять:

- витяжка – 1 шт.
- комплект монтажний – 1 шт.
- адаптер для повітропроводу – 1 шт.
- інструкція з експлуатації – 1 шт.
- гарантійне свідоцтво – 1 шт.
- коробка пакувальна – 1 шт.

Технічні характеристики:

Модель	WH 10-50	WH 20-60	WH 22-60	GH 20-60 slim
Напруга мережі, В	220...240	220...240	220...240	220...240
Частота, Гц	50	50	50	50
Тип керування	Механічне кнопкове			
Кількість моторів, шт.	1	1	2	1
Потужність двигуна, Вт	120	120	120x2	120
Загальна потужність, Вт	200	200	320	200
Продуктивність, м ³ /годину	320	320	480	320
Рівень шуму, дБ	50	50	58	50
Кількість жирових фільтрів (алюмінієві п'ятишарові), шт.	2	2	2	2
Кількість ламп накаливання (40 Вт), шт.	2	2	2	2
Діаметр повітропроводу, мм	120	120	120	120
Розміри без повітропроводу (ШxГxВ), мм	500x510x140	600x510x140	600x510x140	600x516x155
Маса, кг	5,4	5,8	6,8	5
Колір	Білий / Чорний / Коричневий / Нержавіюча сталь			

ВИМОГИ БЕЗПЕКИ ПРИ ЕКСПЛУАТАЦІЇ



УВАГА

Однофазна мережа, до якої підключається виріб, повинна відповідати чинним нормам. Підключення необхідно здійснювати через автоматичний вимикач, вбудований в стаціонарну проводку на Вашому електричному щитку.

Всі дії, пов'язані з підключенням, налаштуванням, обслуговуванням і ремонтом виробу, а також заміну ламп робити тільки при знятій напрузі мережі! Для цього необхідно відключити електричний вимикач на Вашому щитку або витягти вилку з розетки. Не тягніть вилку за провід! Не затискайте і не натягуйте мережевий кабель.

Заборонено використання подовжувачів і перехідників. Виробник витяжки не несе відповідальності за поломки чи загоряння, які сталися через використання трійників і подовжувачів. Для заміни пошкодженого мережевого кабелю виробу викликайте фахівця з сервісного центру.

Перед установкою необхідно переконатися у відсутності видимих пошкоджень крильчатки, корпусу витяжки, а також у відсутності в проточній частині корпусу сторонніх предметів, які можуть пошкодити лопаті крильчатки.

Якщо у Вас є сумніви в тому, що витяжка не пошкоджена і повністю укомплектована, зв'яжіться з продавцем негайно.

Забороняється використовувати виріб не за призначенням і піддавати будь-яким модифікаціям і доопрацюванням.

Виріб не призначений для використання дітьми або особами зі зниженими фізичними, чуттєвими або розумовими здібностями або при відсутності у них життєвого досвіду використання витяжки, якщо вони не знаходяться під контролем або не проінструктовані особою, відповідальною за їх безпеку. Діти повинні знаходитися під контролем дорослих для недопущення ігор з виробом.

Перекачуване повітря не повинно міститипилу та інших твердих домішок, а також липких речовин і волокнистих матеріалів. Забороняється використовувати виріб у присутності займистих речовин або їх парів, таких як спирт, бензин, інсектициди і т.п.

Не закривайте і не загороджуйте всмоктуючий і випускний отвір виробу, щоб не заважати оптимальному проходженню повітря. Не зменшуйте діаметр повітропроводу менше 120 мм.

Не сідайте на виріб та не кладіть на нього будь-які предмети.

Під витяжкою не повинно відбуватися приготування страв типу фламбе (страви, які поливаються алкогольним напоєм і підпалюються). Слідкуйте, щоб під час приготування їжі під працюючою витяжкою не відбувалося загоряння олії. Пам'ятайте, що при повторному використанні олії збільшується ймовірність її самозаймання.

Не залишайте без нагляду працюючу витяжку на довгий час.

Після тривалого функціонування витяжки не торкайтеся ламп освітлення – вони гарячі. При заміні ламп освітлення необхідно відключити виріб від електричної мережі

Не торкайтеся поверхні витяжки мокрими руками.

Регулярно очищуйте жирові фільтри. Не знімайте жирові фільтри, коли витяжка працює.

У разі виникнення нестандартної ситуації і поломок, від'єднайте виріб від мережі і зверніться до сервісного центру, адреса і телефон якого зазначені в гарантійному талоні.

Якщо Ви вирішили, що виріб більше не годиться до експлуатації, зробіть його непридатним до використання: відключіть від електричної мережі, обріжте кабель живлення, зніміть потенційно небезпечні частини (це особливо важливо для безпеки дітей, які можуть грати з непотрібними або викинутими виробами).



По закінченню терміну служби виріб підлягає окремій утилізації. Не викидайте виріб разом з міськими відходами.

При недотриманні цієї настанови виробник не несе відповідальності за можливі несправності.

КАТЕГОРИЧНО ЗАБОРОНЕНО!

- ⊗ Не під'єднуйте повітропровід витяжки до димарів печей і газових приладів, призначених для нагріву води та обігріву приміщень, у вентиляційні канали, призначені для інших пристроїв – це може привести до порушення вентиляції приміщення і нанесення збитку здоров'ю людей.
- ⊗ Не перевіряйте тягу витяжки, яка працює, за допомогою факела або відкритого вогню – це може призвести до пожежі.
- ⊗ Не запалюйте конфорки газової плити без посуду (наприклад, для обігріву приміщення). Використання відкритого вогню може бути небезпечним і пошкодити пластмасові деталі витяжки або викликати займання.
- ⊗ Забороняється зміна конструкції витяжки та інші втручання у виріб осіб, не уповноважених виробником на гарантійний ремонт – це може привести до порушення роботи витяжки і зниження рівня безпеки витяжки для здоров'я людей.

ВИМОГИ БЕЗПЕКИ ПРИ МОНТАЖІ



УВАГА

Перед початком монтажу виробу необхідно знеструмити електричну мережу!

Мінімальна відстань між варильною поверхнею і нижньою площиною витяжки повинна бути:

- для електричних плит – не менше 600 мм;
- для газових плит – не менше 650 мм.

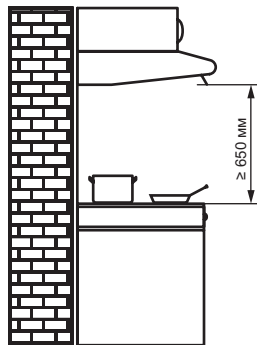

При наявності в кімнаті печі, газового котла або колонки необхідно враховувати, що під час роботи витяжка забирає з приміщення повітря, необхідне для горіння. Це стосується також приміщень з герметичними вікнами та дверима.

Для безпечної роботи витяжки в замкнутому просторі необхідно забезпечити додаткове надходження повітря ззовні (відкрита квартира в іншій кімнаті, відчинені двері на кухню або спеціально обладнана припливна вентиляція).

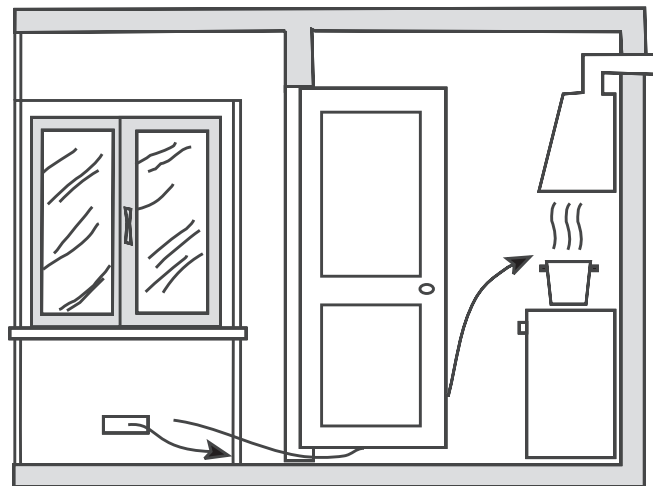
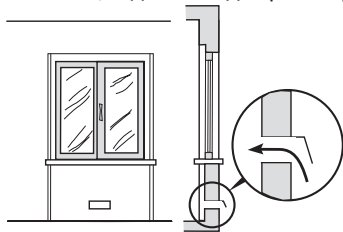
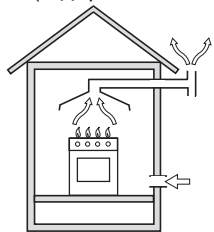

ню або спеціально обладнана припливна вентиляція).

При використанні повітропроводу, що складається з декількох частин, кожна наступна частина повинна бути розташована зовні щодо попередньої.

У випадку комплектації витяжки електричним кабелем без вилки необхідно знеструмити електричну мережу і зробити підключення витяжки до електричної мережі згідно з наступною схемою:

КОРИЧНЕВИЙ провід = L («live», «фаза»)

БЛАКИТНИЙ провід = N («neutral», «нуль»)

ПАНЕЛЬ УПРАВЛІННЯ

Не забувайте вмикати витяжку, як тільки Ви починаєте користуватися плитою або варильною панеллю. Це необхідно для нормальної вентиляції кухні.

Для повної вентиляції необхідно вимкати витяжку не раніше ніж через 15 хвилин після закінчення процесу приготування їжі.

Витяжка обладнана фронтальною панеллю управління, яка являє з себе ряд кнопок. Кнопками «●», «●●», «●●●» здійснюється перемикання швидкостей.

При розігріванні їжі достатньо роботи витяжки на низькій швидкості. Для стандартних умов приготування (варка та жарка на 1-2 конфорках) використовується середня швидкість. Висока швидкість призначена для

При роботі витяжки у режимі рециркуляції очищене повітря повертається назад у кухню.

Для переходу з режиму витяжної вентиляції до режиму рециркуляції повітря необхідно:

- Перенаправити потік повітря усередині витяжки до жалюзі на верхній поверхні витяжки.

Перемикання напрямку потоку повітря здійснюється шляхом перемикання регулятора положення заслінки на корпусі вентилятора.

Для доступу до регулятора необхідно зняти жирові фільтри.

- Встановити у витяжку вугільний фільтр. Вугільний фільтр в комплект постачання не входить і отримується

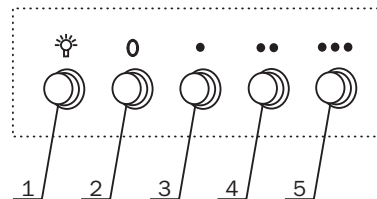

1. Увімкнути та вимкнути підсвічування.
2. Вимкнути вентилятор.
3. Увімкнути низьку швидкість вентилятора.
4. Увімкнути середню швидкість вентилятора.
5. Увімкнути високу швидкість вентилятора.

виведення з приміщення великої кількості пару, диму та змішаних кухонних запахів, при одночасній роботі всіх конфорок.

Перемикання кнопок швидкостей може проводитись в будь-якому порядку. Для вимкнення вентилятора скористайтеся кнопкою «0».

РЕЖИМ РЕЦИРКУЛЯЦІЇ

Вугільні фільтри не підлягають очищенню і замінюються на нові кожні 3-4 місяці.

У витяжки Pyramida WH 10-50, WH 20-60, GH 20-60 slim встановлюється один вугільний фільтр. У витяжку Pyramida WH 22-60 – два фільтри.

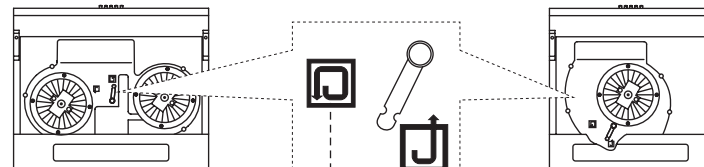

Режим рециркуляції

Режим вентиляції

PYRAMIDA

УСТАНОВКА ВИТЯЖКИ НА СТІНУ

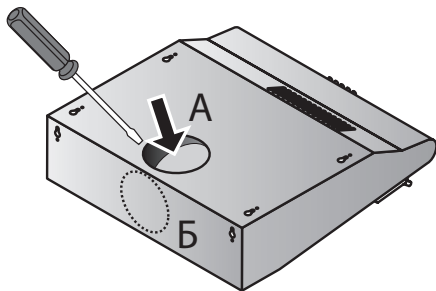

Мал. 1

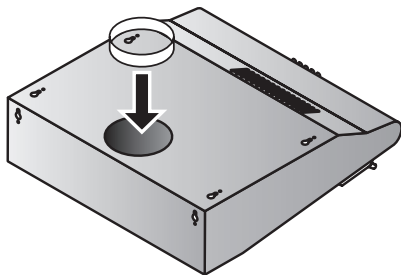

Мал. 2

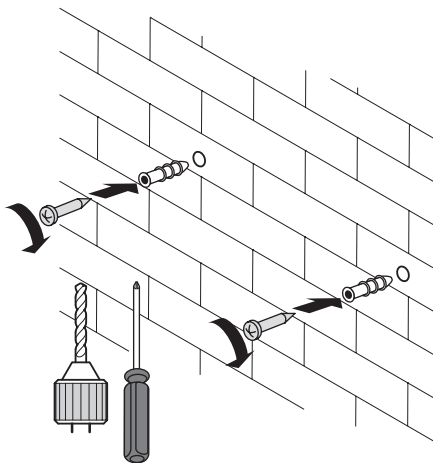

Мал. 3

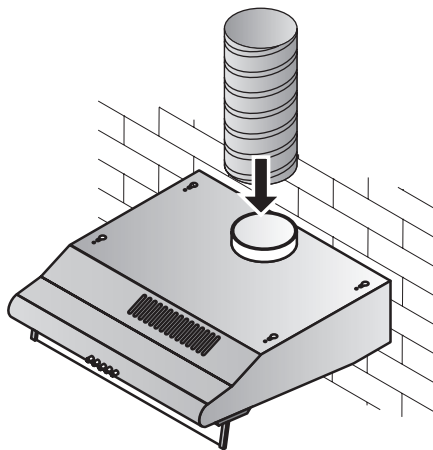

Мал. 4

Витяжки Pyramida WH 10-50, WH 20-60, WH 22-60, GH 20-60 slim призначені для роботи в режимі вентиляції або рециркуляції.

Для виведення повітря в режимі вентиляції в корпусі витяжки передбачено два круглих отвори (А і Б), які закриті заглушками. Необхідно вибрати один з отворів, підчепити заглушку і зрізати або відламати кріплення (Мал. 1).

Вставити в розкритий отвір адаптер з комплекту постачання (Мал. 2).

Як правило, для відведення повітря використовується вивідний отвір А. Вибрав один з вентиляційних отворів, переконайтеся, що другий залишився закритий заглушкою.

Прикріпіть витяжку за допомогою шурупів з дюбелями з монтажного комплексу задньою поверхнею до стіни (Мал. 3) або верхньою поверхнею до шафи. З'єднайте повітропровід з адаптером витяжки (Мал. 4). Виведіть інший кінець повітропроводу у вентиляційну шахту. Переконайтеся у відсутності щілин в з'єднаннях.

ОБСЛУГОВУВАННЯ ВИРОБУ

У ході експлуатації витяжки з метою забезпечення максимальної продуктивності та ефективності її роботи необхідно періодично проводити роботи з профілактики та догляду за витяжкою.



УВАГА

При виконанні робіт, пов'язаних з профілактикою та доглядом за витяжкою обов'язково відключіть витяжку від електромережі!

Для профілактики **регулярно** виконуйте наступні дії:

У витяжці використовуються лампи освітлення типу E14 потужністю не більше 40 Вт.

Заміна ламп проводиться в наступному порядку:

- перед заміною ламп освітлення переконайтеся, що витяжка відключена від електричної мережі, і дайте лампам охолонути;

- Регулярно видаляйте всі харчові залишки і жир з нижньої поверхні витяжки і алюмінієвих жирових фільтрів. Зайва «зажиреність» може стати причиною займання!
- Протирайте зовнішні поверхні витяжки вологою, віджатою фланелевою серветкою. Для догляду за поверхнями з нержавіючої сталі застосовуйте спеціальні засоби, що створюють захисну плівку.
- Не застосовуйте абразивні речовини і розчинники.
- Перевіряйте стан повітропроводу витяжки і вентиляційний канал, очищуйте їх при необхідності!

ЗАМІНА ЛАМП ОСВІТЛЕННЯ

- зніміть жировий фільтр, натиснувши на замок фільтра;
- викрутіть з патрона стару лампу і вкрутіть нову;
- встановіть жировий фільтр у витяжку, натиснувши на замок фільтра.

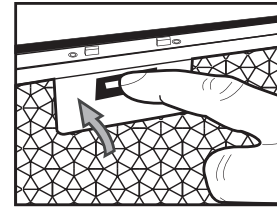
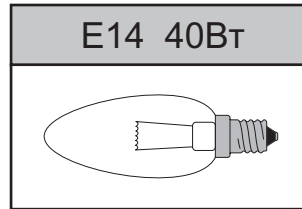
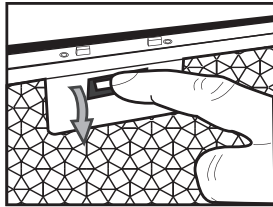

ОЧИЩЕННЯ ФІЛЬТРІВ

Витяжка обладнана знімними захисними жировими фільтрами. Фільтри забезпечують поглинання зважених у повітрі часток, тому можуть забруднюватися у залежності від частоти використання витяжки.

З метою забезпечення максимальної продуктивності та ефективності роботи витяжки необхідно регулярно очищати жирові фільтри від забруднень.

Очищення **проводиться кожні 5-6 тижнів** вручну в мильному розчині без сильного механічного впливу або в посудомийній машині.



Збільшення періодичності очищення жирових фільтрів ускладнює всмоктування витяжкою повітря. Це призводить до збільшення навантаження на електродвигун і може вплинути на термін служби витяжки.

Ручне очищення проводиться в наступному порядку:

- зніміть фільтр, попередньо натиснувши на замок фільтру;
- промийте фільтр миючим засобом або мильним розчином за допомогою губки або м'якої щітки;
- ретельно промийте фільтр теплою водою;
- дочекайтеся повного висихання фільтра;
- встановіть фільтр у витяжку, попередньо натиснувши на замок фільтра.

У разі очищення з використанням посудомийної машини переконайтеся, що до складу використовуваних машиною мюючих засобів не входять агресивні речовини, які можуть пошкодити поверхню алюмінієвих деталей фільтра. В посудомийній машині розташовуйте фільтри вертикально, щоб уникнути попадання в них залишків їжі. Перед установкою фільтра у витяжку після очищення в посудомийній машині переконайтеся, що фільтр сухий. **При недотриманні даних правил фільтр може бути зіпсований!**

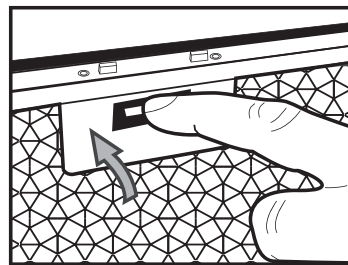
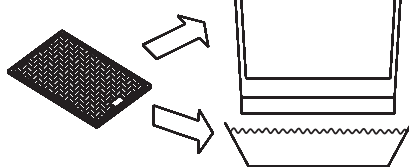
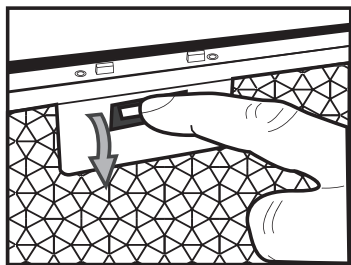



003

Виріб відповідає вимогам ДСТУ 3135.26-98 (ГОСТ 30345.26-98, МЕК 335-2-31-95), ГОСТ 23511-79, ГОСТ 30320-95 (ДСТУ CISPR 14-1:2004). Виріб відповідає вимогам наступних європейських норм: директива EMC 89/336 / EEC, 92/31/EEC, 93/68/EEC та IEC 60335-2-31.

Виробник гарантує нормальну роботу виробу протягом 24 місяців з дня продажу через роздрібну торговельну мережу за умови виконання правил транспортування, зберігання, монтажу та експлуатації, викладених в цієї інструкції. Якщо Ваша витяжка не працює належним чином, зв'яжіться з сервісним центром, обслуговуючим продукцію ТМ Pyramida і не забудьте повідомити наступну інформацію:

- номер гарантійного свідоцтва;
- модель виробу;
- серійний номер, вказаний на наклейці інформаційної витяжки або в гарантійному талоні;
- опис проблеми.

Претензії не будуть розглянуті без гарантійного свідоцтва з датою продажу та штампом організації торгівлі. При покупці виробу настійно вимагайте, щоб гарантійне свідоцтво було правильно заповнено.

Гарантійне обслуговування не проводиться в наступних випадках:

- при недотриманні правил, зазначених в інструкції;
- при зменшенні діаметру повітропроводу менше 120 мм;
- за наявності перешкод для вільного проходження повітря від витяжки до виходу вентиляційного каналу;
- при неправильному монтажі, у випадку відкриття електромонтажної розподільчої колодки, при заміні мережевого кабелю;
- при невідповідності живильної електричної мережі параметрам, встановленим виробником;
- при наявності механічних або інших пошкоджень обладнання з-за недбалого поводження;
- при встановленні витяжки нижче ніж 60 см від конфорки та обігрівачів.

Вытяжки кухонные бытовые

WH 10-50
WH 20-60
WH 22-60
GH 20-60 slim

PYRAMIDA

РУКОВОДСТВО ПО ЭКСПЛУАТАЦИИ

RU



ОПИСАНИЕ

Благодарим Вас за приобретение вытяжки Pyramida!

Вытяжки Pyramida надежны и просты в эксплуатации. Для обеспечения долгой и безотказной работы изделия внимательно прочитайте данное руководство.

Данное руководство по эксплуатации объединено с техническим описанием, а также содержит сведения по установке и монтажу, правила эксплуатации и обслуживания изделия.



В связи с тем, что устройство вытяжки постоянно совершенствуется, возможны незначительные расхождения между конструкцией Вашей вытяжки и инструкцией по эксплуатации, не влияющие на технические характеристики, безопасность эксплуатации и потребительские свойства.

Изделие предназначено для вытяжной вентиляции бытовых кухонных помещений, отапливаемых в зимнее время. Промышленная эксплуатация изделия, а также использование на предприятиях сферы обслуживания, здравоохранения и т.п. не предусмотрены. Ни при каких обстоятельствах не используйте вытяжку на улице!

Данная модель **может быть использована для внутренней фильтрации** (рециркуляции воздуха внутри помещения при установленных угольных фильтрах).

Изделие оснащено лампами подсветки. Изделие имеет сетевую кабель с вилкой и предназначено для подключения к однофазной сети переменного тока с напряжением 220...240 В и частотой 50 Гц.

По типу защиты от поражения электрическим током изделие относится к приборам II класса по ДСТУ 3135.26-98 (ГОСТ 30345.26-98) и не требует отдельного провода для заземления.

По типу защиты от доступа к опасным частям и проникновения воды вытяжка, смонтированная с воздухопроводом, относится к приборам класса IP23.

Вид климатического исполнения изделия – УХЛ4.2 по ГОСТ 15150-69. Изделие разрешается эксплуатировать при температуре окружающего воздуха в пределах от +1 °С до +45 °С.

Хранить изделие необходимо в упаковке производителя в вентилируемом помещении при температуре от 0 °С до +50 °С и относительной влажности не более 90%.

Оборудование отвечает требованиям Технического регламента ограничения использования некоторых опасных веществ в электрическом и электронном оборудовании.

Срок службы изделия: 5 лет.

КОНСТРУКЦИЯ ВЫТЯЖКИ

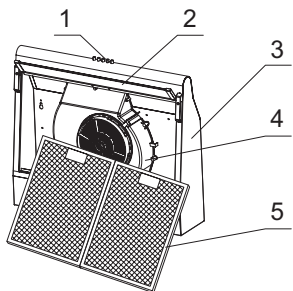

Конструкция вытяжки:

- 1 – Панель управления
- 2 – Декоративная стеклянная планка (кроме GH 20-60 slim)
- 3 – Корпус с панелью освещения
- 4 – Мотор (2 мотора в WH 22-60)
- 5 – 2 жировых фильтра

В комплект поставки входят:

- комплект монтажный – 1 шт.
- адаптер для воздуховода – 1 шт.
- руководство по эксплуатации – 1 шт.
- гарантийное свидетельство – 1 шт.
- коробка упаковочная – 1 шт.
- вытяжка – 1 шт.

Технические характеристики:

Модель	WH 10-50	WH 20-60	WH 22-60	GH 20-60 slim
Напряжение сети, В	220...240	220...240	220...240	220...240
Частота, Гц	50	50	50	50
Тип управления	Механическое кнопочное			
Количество моторов, шт.	1	1	2	1
Мощность двигателя, Вт	120	120	120x2	120
Общая мощность, Вт	200	200	320	200
Производительность, м ³ /ч	320	320	480	320
Уровень шума, дБ	50	50	58	50
Количество жировых фильтров (алюминиевые пятислойные), шт	2	2	2	2
Количество ламп накаливания (40 Вт), шт.	2	2	2	2
Диаметр воздуховода, мм	120	120	120	120
Размеры без воздуховода (ШхГхВ), мм	500x510x140	600x510x140	600x510x140	600x516x155
Масса, кг	5,4	5,8	6,8	5
Цвет	Белый / Черный / Коричневый / Нержавеющая сталь			

ТРЕБОВАНИЯ БЕЗОПАСНОСТИ ПРИ ЭКСПЛУАТАЦИИ



Однофазная сеть, к которой подключается изделие, должна соответствовать действующим нормам. Подключение необходимо осуществлять через автоматический выключатель, встроенный в стационарную проводку на Вашем электрическом щитке.

Все действия, связанные с подключением, настройкой, обслуживанием и ремонтом изделия, а также замену ламп производить только при снятом напряжении сети! Для этого необходимо отключить электрический выключатель на Вашем щитке или вытащить вилку из розетки. Не тяните вилку за провод! Не пережимайте и не натягивайте сетевой кабель.

Запрещено использование удлинителей и переходников. Производитель вытяжки не несет ответственности за поломки или возгорания, произошедшие из-за использования тройников и удлинителей. Для замены поврежденного сетевого кабеля изделия вызывайте специалиста из сервисного центра.

Перед установкой необходимо убедиться в отсутствии видимых повреждений крыльчатки, корпуса вытяжки, а также в отсутствии в проточной части корпуса посторонних предметов, которые могут повредить лопасти крыльчатки. Если у Вас есть сомнения в том, что вытяжка не повреждена и полностью укомплектована, свяжитесь с продавцом немедленно.

Запрещается использовать изделие не по назначению и подвергать каким-либо модификациям и доработкам.

Изделие не предназначено для использования детьми или лицами с пониженными физическими, чувственными или умственными способностями или при отсутствии у них жизненного опыта использования вытяжки, если они не находятся под контролем или не проинструктированы лицом, ответственным за их безопасность. Дети должны находиться под контролем взрослых для недопущения игр с изделием.

Перекачиваемый воздух не должен содержать пыли и других твердых примесей, а также липких веществ и волокнистых материалов. Запрещается использовать изделие в присутствии воспламеняемых веществ или их паров, таких как спирт, бензин, инсектициды и т.п.

Не закрывайте и не загораживайте всасывающее и выпускное отверстие изделия, чтобы не мешать оптимальному прохождению воздуха. Не уменьшайте диаметр воздуховода менее 120 мм.

Не садитесь на изделие и не кладите на него какие-либо предметы.

Под вытяжкой не должно происходить приготовление блюд типа фламбе (блюда, которые поливаются алкогольным напитком и поджигаются). Следите, чтобы во время приготовления пищи под работающей вытяжкой не происходило возгорание масла. Помните, что повторное использование масла увеличивает вероятность его самовоспламенения.

Не оставляйте без присмотра работающую вытяжку на долгое время.

После длительного функционирования вытяжки не прикасайтесь к лампам освещения – они горячие. При замене ламп освещения необходимо отключить изделие от электрической сети.

Не касайтесь поверхности вытяжки мокрыми руками.

Регулярно очищайте жировые фильтры. Не снимайте жировые фильтры при работающей вытяжке.

При возникновении нестандартной ситуации и поломок отключите изделие от сети и обратитесь в сервисный центр, адрес и телефон которого указаны в гарантийном талоне.

Если Вы решили, что изделие больше не годится к эксплуатации, сделайте его непригодным к использованию: отключите от электрической сети, обрежьте кабель питания, снимите потенциально опасные части (это особенно важно для безопасности детей, которые могут играть с неиспользуемыми или выброшенными изделиями).



По окончании срока службы изделие подлежит отдельной утилизации. Не выбрасывайте изделие вместе с неотсортированными бытовыми отходами.

При несоблюдении данного руководства производитель не несет ответственности за возможные неисправности.

КАТЕГОРИЧЕСКИ ЗАПРЕЩЕНО!

- ⊗ Не выводите воздуховод вытяжки в дымоходы печей и газовых приборов, предназначенных для нагрева воды и обогрева помещений, в вентиляционные каналы, предназначенные для других устройств – это может привести к нарушению вентиляции помещения и нанести ущерб здоровью людей.
- ⊗ Не проверяйте тягу работающей вытяжки с помощью факела или открытого огня – это может привести к пожару.
- ⊗ Не зажигайте конфорки газовой плиты без посуды (например, для обогрева помещения). Использование открытого огня может быть опасным и повредить пластмассовые детали вытяжки или вызвать возгорание.
- ⊗ Запрещается изменение конструкции вытяжки и прочие вмешательства в изделие лиц, не уполномоченных производителем на гарантийный ремонт – это может привести к нарушению работы вытяжки и снижению уровня безопасности вытяжки для здоровья людей.

ТРЕБОВАНИЯ БЕЗОПАСНОСТИ ПРИ МОНТАЖЕ



ВНИМАНИЕ

Перед началом монтажа изделия необходимо обесточить электрическую сеть!

Минимальное расстояние между варочной поверхностью и нижней плоскостью вытяжки должно быть:

- для электрических плит – не менее 600 мм;
- для газовых плит – не менее 650 мм.

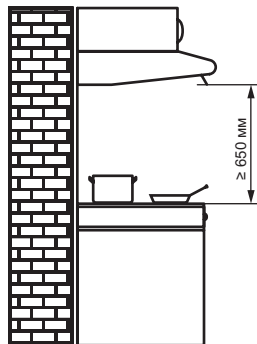

При наличии в комнате печи, газового котла или колонки необходимо учитывать, что во время работы вытяжка забирает из помещения воздух, необходимый для горения. Это относится также к помещению с герметичными окнами и дверями.

Для обеспечения безопасной работы вытяжки в замкнутом пространстве должен быть обеспечен дополнительный приток воздуха извне (открытая форточка в другой комна-

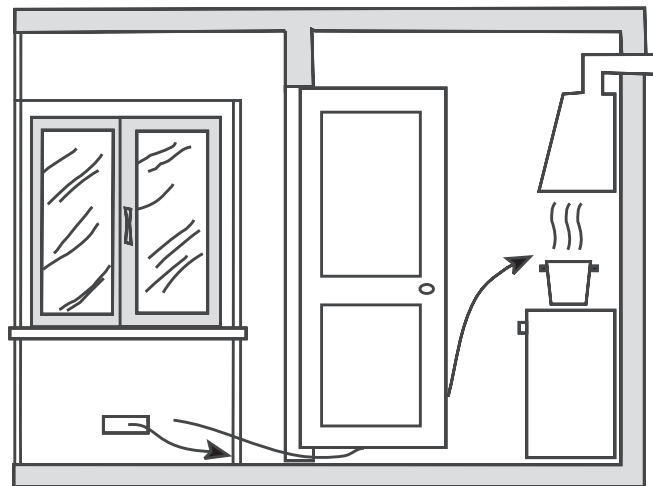
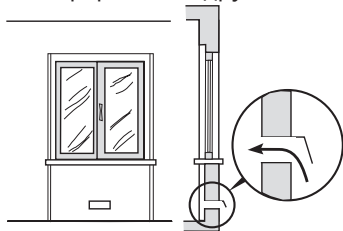
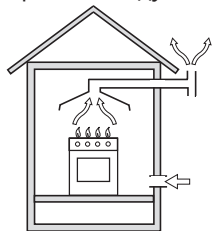

те, открытая дверь на кухню или специально оборудованная приточная вентиляция).

При использовании воздуховода, состоящего из нескольких частей, каждая следующая часть должна быть расположена снаружи относительно предыдущей.

В случае комплектации вытяжки электрическим кабелем без вилки необходимо обесточить электрическую сеть и произвести подключение вытяжки к электрической сети согласно следующей схеме:

КОРИЧНЕВЫЙ провод = L («live», «фаза»)

ГОЛУБОЙ провод = N («neutral», «ноль»)

ПАНЕЛЬ УПРАВЛЕНИЯ

Не забывайте включать вытяжку, как только Вы начинаете пользоваться плитой или варочной панелью. Это необходимо для нормальной вентиляции кухни.

Для полной вентиляции необходимо выключать вытяжку не ранее чем через 15 минут после окончания процесса приготовления пищи.

Вытяжка оборудована фронтальной панелью управления, представляющей собой ряд кнопок. Кнопками «•», «••», «•••» осуществляется переключение скоростей.

При разогреве пищи достаточно работы вытяжки на низкой скорости. Для стандартных условий приготовления (варка и жарка на 1-2 конфорках) используется средняя скорость. Высокая скорость предназначена для

При работе вытяжки в режиме рециркуляции очищенный воздух возвращается обратно в кухню.

Для перехода из режима вытяжной вентиляции к режиму рециркуляции воздуха необходимо:

- Перенаправить поток воздуха внутри вытяжки от воздуховода к жалюзи на верхней поверхности вытяжки. Переключение направления потока воздуха осуществляется путем переключения регулятора положения заслонки на корпусе вентилятора.
- Для доступа к регулятору необходимо снять жировые фильтры.
- Установить в вытяжку угольный фильтр. Угольный фильтр в комплект поставки не входит и приобретает-

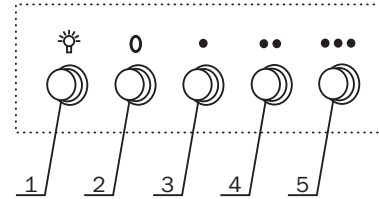

1. Включить или выключить подсветку.
2. Выключить вентилятор.
3. Включить низкую скорость вентилятора.
4. Включить среднюю скорость вентилятора.
5. Включить высокую скорость вентилятора.

выведения из помещения большого количества пара, дыма и смешанных кухонных запахов, при одновременной работе всех конфорок.

Переключение кнопок скоростей может производиться в любом порядке. Для выключения вентилятора воспользуйтесь кнопкой «0».

РЕЖИМ РЕЦИРКУЛЯЦИИ

ся отдельно. Угольные фильтры не подлежат очистке и заменяются на новые каждые 3-4 месяца.

В вытяжки Pyramida WH 10-50, WH 20-60, GH 20-60 slim устанавливается один угольный фильтр. В вытяжку Pyramida WH 22-60 – два фильтра.

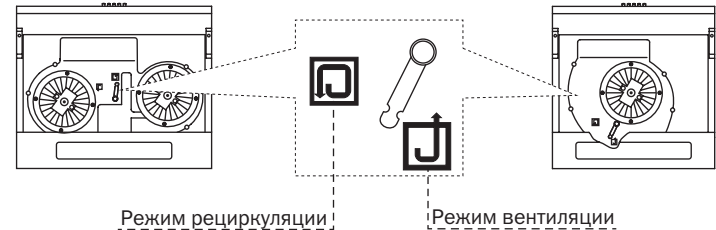

PYRAMIDA

УСТАНОВКА ВЫТЯЖКИ НА СТЕНУ



Рис. 1



Рис. 2

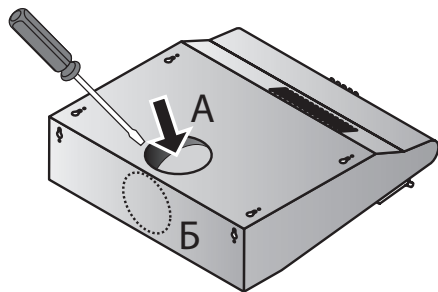

Рис. 3

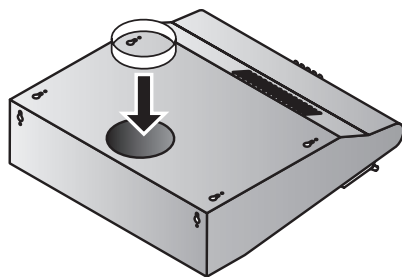

Рис. 4

Вытяжки Pyramida WH 10-50, WH 20-60, WH 22-60, GH 20-60 slim предназначены для работы в режиме вентиляции или рециркуляции.

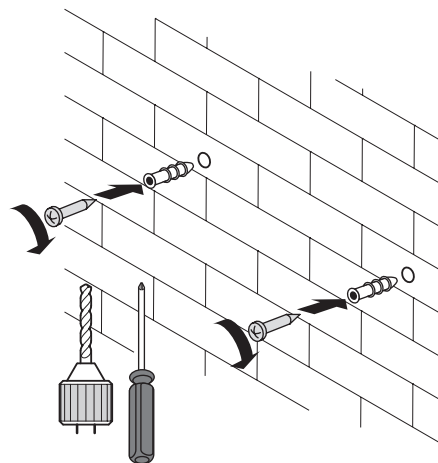
Для выхода воздуха в режиме вентиляции в корпусе вытяжки предусмотрены два круглых отверстия (А и Б), которые закрыты заглушками. Необходимо выбрать одно из отверстий, приподнять заглушку и срезать или отломать крепления (Рис. 1).

Вставить во вскрытое отверстие адаптер из комплекта поставки (Рис. 2).

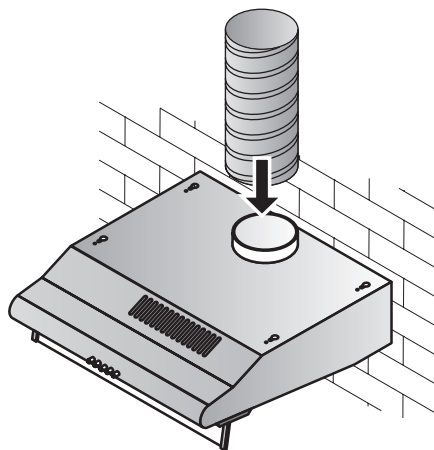
Как правило, для отвода воздуха используется выводное отверстие А. Выбрав одно из вентиляционных отверстий, убедитесь, что второе осталось закрытым заглушкой.

Прикрепите вытяжку при помощи шурупов с дюбелями из монтажного комплекта задней поверхностью к стене (Рис. 3) или верхней поверхностью к шкафу. Соедините воздуховод с адаптером вытяжки (Рис. 4). Выведите другой конец воздуховода в вентиляционную шахту. Убедитесь в отсутствии щелей в соединениях.

ОБСЛУЖИВАНИЕ ИЗДЕЛИЯ

В ходе эксплуатации вытяжки с целью обеспечения максимальной производительности и эффективности ее работы необходимо периодически производить работы по профилактике и уходу за вытяжкой.



При выполнении работ, связанных с профилактикой и уходом за вытяжкой обязательно отключите вытяжку от электросети!

При профилактике **регулярно** выполняйте следующие действия:

- Регулярно удаляйте все пищевые остатки и жир с ниж-

ней поверхности вытяжки и алюминиевых жировых фильтров. Излишняя «зажиренность» может стать причиной воспламенения!

- Протирайте внешние поверхности вытяжки влажной, хорошо отжатой фланелевой салфеткой.
- Для ухода за поверхностями из нержавеющей стали применяйте специальные средства, создающие защитную пленку.
- Не применяйте абразивные вещества и растворители.
- Проверяйте состояние воздуховода вытяжки и вентиляционный канал, очищайте их при необходимости!

ЗАМЕНА ЛАМП ОСВЕЩЕНИЯ

В вытяжке используются лампы освещения типа E14 мощностью не более 40 Вт.

Замена ламп производится в следующем порядке:

- перед заменой ламп освещения убедитесь, что вытяжка отключена от электрической сети, и дайте лампам остыть;

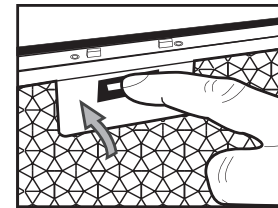
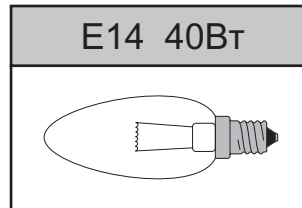
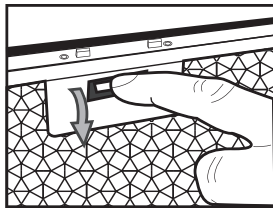

ОЧИСТКА ФИЛЬТРОВ

Вытяжка оборудована съемными защитными жировыми фильтрами. Фильтры обеспечивают поглощение взвешенных в воздухе частиц, поэтому могут загрязняться в зависимости от частоты использования вытяжки.

С целью обеспечения максимальной производительности и эффективности работы вытяжки необходимо регулярно очищать жировые фильтры от загрязнений.

Очистка производится **каждые 5-6 недель** вручную в мыльном растворе без сильного механического воздействия или в посудомоечной машине.



Увеличение периодичности очистки жировых фильтров затрудняет всасывание вытяжкой воздуха. Это приводит к увеличению нагрузки на электродвигатель и может повлиять на срок службы вытяжки.

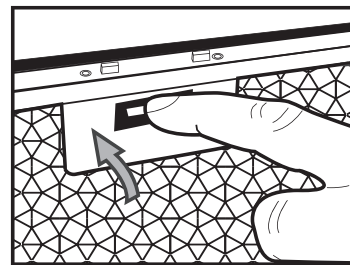
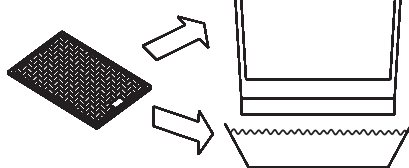
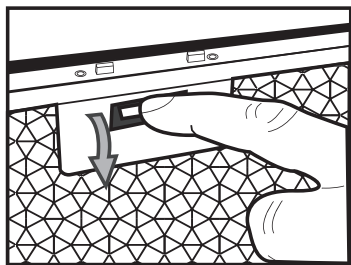

Ручная очистка производится в следующем порядке:

- снимите фильтр, предварительно нажав на замок фильтра;
- промойте фильтр моющим средством или мыльным раствором с помощью губки или мягкой щетки;
- тщательно промойте фильтр теплой водой;
- дождитесь полного высыхания фильтра;
- установите фильтр в вытяжку, предварительно нажав на замок фильтра.

В случае очистки с использованием посудомоечной машины убедитесь, что в состав используемых машиной моющих средств не входят агрессивные вещества, которые могут повредить поверхность алюминиевых деталей фильтра. В посудомоечной машине располагайте фильтры вертикально во избежание попадания в них остатков пищи. Перед установкой фильтра в вытяжку после очистки в посудомоечной машине убедитесь, что фильтр сухой. **При несоблюдении данных правил фильтр может быть испорчен!**



003

Изделие соответствует требованиям ДСТУ 3135.26-98 (ГОСТ 30345.26-98, МЭК 335-2-31-95), ГОСТ 23511-79, ГОСТ 30320-95 (ДСТУ CISPR 14-1:2004). Изделие соответствует требованиям следующих европейских норм: директива EMC 89/336/ЕЕС, 92/31/ЕЕС, 93/68/ЕЕС и IEC 60335-2-31.

Производитель гарантирует нормальную работу изделия в течение 24 месяцев со дня продажи через розничную торговую сеть при условии выполнения правил транспортировки, хранения, монтажа и эксплуатации, изложенных в настоящем руководстве. Если Ваша вытяжка не работает надлежащим образом, свяжитесь с сервисным центром, обслуживающим продукцию ТМ Pyramida и не забудьте сообщить следующую информацию:

- номер гарантийного свидетельства;
- модель изделия;
- серийный номер, указанный на информационной наклейке вытяжки или в гарантийном талоне;
- описание неисправности.

Претензии не будут рассмотрены без гарантийного свидетельства с датой продажи и штампом торговой организации. При покупке изделия настоятельно требуйте, чтобы гарантийное свидетельство было правильно заполнено.

Гарантийное обслуживание не производится в следующих случаях:

- при несоблюдении правил, указанных в руководстве;
- при уменьшении диаметра воздуховода менее 120 мм;
- при наличии преград для свободного прохождения воздуха от вытяжки до выхода вентиляционного канала;
- при неправильном монтаже, в случае вскрытия электромонтажной распределительной колодки, при замене сетевого кабеля;
- при несоответствии питающей электрической сети параметрам, установленным производителем;
- при наличии механических или иных повреждений оборудования из-за небрежного обращения;
- при установке вытяжки ниже чем 60 см от конфорок и обогревателей.

Domestic kitchen hoods

WH 10-50
WH 20-60
WH 22-60
GH 20-60 slim

PYRAMIDA

GUIDANCE ON EXPLOITATION

EN



DESCRIPTION

Thank you for acquisition of hoods «Pyramida».

Hoods of Pyramida are reliable and simple in exploitation. Read attentively this guidance for providing of long and faultless work of good.

This guidance on exploitation is incorporated with technical description, and also contains information on setting and editing, rules of exploitation and maintenance of good.



Due to the fact that the device of hoods is constantly being perfected, there may be slight discrepancies between the design of your hood and instructions, which do not affect on the technical specifications, operational safety and consumer properties.

This product is intended for the ventilation of domestic kitchens, heated in winter. The commercial exploitation of the product and also using on the enterprises of sphere of service and health protection etc. are not provided. Do not use the hood outdoor under any circumstances!

This model can be used for internal filtration (recycling indoor air with carbon filters installed). The product is equipped with a highlighting. The product has a power cord with plug, and is intended to connect to a single-phase AC 220-240 V 50 Hz.

By type of protection from electric shock the product belongs to class II devices DSTU 3135.26.98 (GOST 30345.26.98) and does not require a separate wire for grounding.

By type of protection against access to hazardous parts and ingress of water, hood, mounted with ducting, refers to the instrument of IP23 class.

Climatic performance of product – UHL4.2 by GOST 15150-69. The product is allowed to use at ambient temperature ranging from +1 °C to +45 °C.

The product must be saved in the manufacturer package in a ventilated room at temperatures between 0 °C to +50 °C and relative humidity to 90%.

Equipment meets the requirements of the Technical Regulations limit of using of certain hazardous substances in electrical and electronic equipment

Durability: 5 years.

THE DESIGN OF THE HOOD

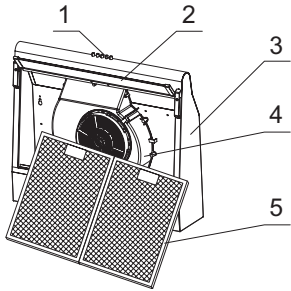

The design of the hood:

- 1 – Control panel
- 2 – Decorative glass bracket
(except GH 20-60 slim)
- 3 – Enclosure with lighting pan
- 4 – Motor (2 motors in WH 22-60)
- 5 – 2 fat filters

The set includes:

- mounting kit – 1 pc.
- adapter for ductwork – 1 pc.
- work instruction – 1 pc.
- warranty certificate – 1 pc.
- box packaging – 1 pc.
- hood – 1 pc.

Specifications:

Model	WH 10-50	WH 20-60	WH 22-60	GH 20-60 slim
Voltage, V	220...240	220...240	220...240	220...240
Frequency, Hz	50	50	50	50
Type of control	Mechanical push button			
Number of motors, pcs	1	1	2	1
Engine capacity, W	120	120	120x2	120
Total Power, W	200	200	320	200
Productivity, m ³ /h	320	320	480	320
Noise level, dB	50	50	58	50
Number of grease filters (aluminum five-layer), pc	2	2	2	2
Number of bulbs (40 W), pc	2	2	2	2
Duct diameter, mm	120	120	120	120
Dimensions without duct (WxDxH), mm	500x510x140	600x510x140	600x510x140	600x516x155
Weight, kg	5,4	5,8	6,8	5
Color	White / Black / Stainless Steel			

PYRAMIDA

REQUIREMENTS OF SAFETY DURING EXPLOITATION



Single-phase network, to which a product connects, must meet the following requirements.

Connection should be implemented through a circuit breaker built into the fixed wiring in your electrical panel.

All actions associated with the connection, configuration, maintenance and repair, and replacement of bulbs can be produced only in the absence of voltage! To do this you must disable the electric switch on your dashboard or pull the plug. Do not pull the plug on cord. Do not pinch or pull the network cable.

Using of extension cords and adapters is prohibited. Manufacturer of hood is not responsible for damage and inflammation, which are the result from the use of tees and extension cords. To replace a damaged power cable, call a specialist from the service center.

Before installing, make sure that there is no visible damage of the impeller, the body of hood, and in the absence of a running part of the hull foreign objects that may damage the blades of the impeller. If you have any doubts that the hood is not damaged and fully staffed, contact the seller immediately.

Do not use the product for other purposes and subject it to any modifications and revisions. The product is not intended for use by children or persons with reduced physical, sensory

or mental capabilities, or if they have no life experience of using of hood, if they are not under the control or instructed person responsible for their safety.

Children must be under the control of adults to prevent the gaming with the product.

Pumped air must be free of dust and other solid contaminants, as well as sticky substances and fibrous materials. Do not use product in the presence of flammable substances or their vapors such as alcohol, gas, insecticides, etc.

Do not cover or obstruct the suction and vent holes of product, in order not to disturb the optimal air flow. Do not reduce the diameter duct less than 120 mm.

Do not sit on the product and do not put on it any subjects.

Do not cook flambe dishes under the hood (dishes, which watered by alcoholic beverages and set on fire).

Make sure that during cooking under the hood the oil will not glow. Remember that the reuse of oil increases the likelihood of spontaneous combustion.

Do not leave a working hood unattended for the long time.

After prolonged operation of the hood is not touch lighting lamps- they're hot. You need to disable the product from electricity when you replace light bulbs.

Do not touch the surface of the hood with wet hands.

Regularly clean the grease filters. Do not remove grease filters when the hood is working.

In the event of non-standard situation and a failure, unplug the product from the network and contact a service center, address and telephone number are in the warranty coupon.

If you decide that the product is no longer fit for use, make it unfit for use: disconnect the power, cut the cord, remove the potentially dangerous parts (this is especially important for the safety of children who may play with unused or abandoned products).



At the end of life, the product should be disposed of. Do not dispose of the product with unsorted household waste.

The manufacturer is not responsible for possible faults in the non-observance of this manual.

IS STRICTLY PROHIBITED!

- ⊗ Do not print out an extract duct to the furnace flues and gas appliances intended for heating of water and space heating, into air ducts, designed for other devices.
- ⊗ Do not check the draft of working hood using a torch or open flame – it may cause a fire.
- ⊗ Do not light a gas stove without utensils (such as for heating). Using of open fire can be dangerous and damage the plastic parts of the hood or cause a fire.
- ⊗ It's forbidden to change the design of hoods and other interventions in the product of persons not authorized by the manufacturer for warranty repair.

REQUIREMENTS FOR SAFETY DURING INSTALLATION



ATTENTION

It's necessary to disconnect the electrical network before installing the product!

The minimum distance between the hob and the bottom plane of hood must be:

- for electric stoves – not less than 600 mm;
- for gas stoves – not less than 650 mm.

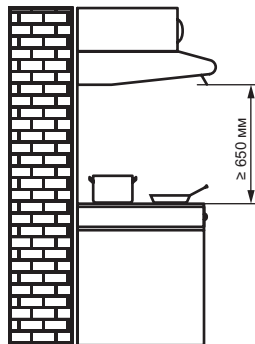

If there is a furnace, gas boiler or heating system in the room, keep in mind that during the work hood takes from the room air required for combustion. This also applies to rooms with sealed windows and doors.

To ensure the safe operation of the hood in a confined space there should be an additional influx of air from the outside (an open window in another room, an open door to the kitchen or a specially equipped forced ventilation).

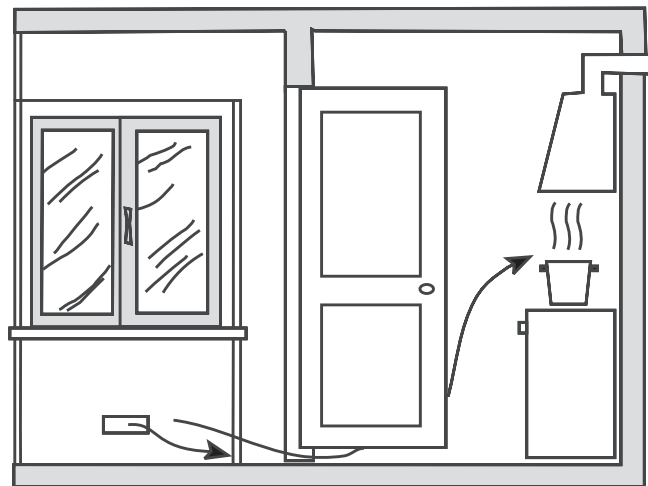
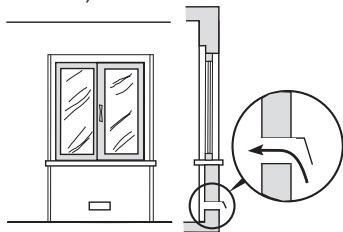
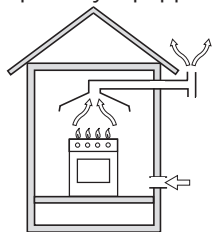

Using the air duct, consisting of several parts, each of the following part should be located outside with respect to the previous one.

In the case of equipment of hood with the electric cable without a plug you have to disconnect it from electricity and make a connection to the network according to the following scheme:

BROWN wire = L («live», «phase»)

BLUE wire = N («neutral», «zero»)

Do not forget to include the hood as soon as you start to use the oven or hob. It is necessary for proper ventilation kitchen.

For a complete ventilation, turn off ventilation hood is not earlier than 15 minutes after the cooking process.

Hood is equipped with front panel control, which is a series of buttons. By buttons «•», «••», «•••» the gear shifting.

When heating food enough work hood on low speed. For standard conditions of preparation (cooking and frying for 1-2 burners) used average speed.

When working in recycle mode exhaust clean air back into the kitchen.

To switch from ventilation to recirculation mode to air:

- Redirect the air flow inside the hood of the duct to the shutters on the upper surface of the hood.

Switching the direction of airflow implemented effected by the switching regulator of damper on the fan housing.

To access the regulator must remove the fat filters.

- Install a carbon filter in hood. Carbon filter is not supplied and sold separately.

CONTROL PANEL

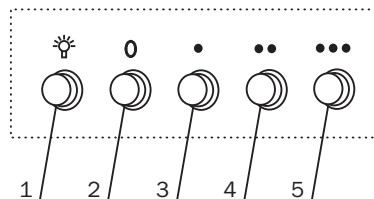

1. To turn on or turn off the backlight.
2. To turn off the fan.
3. To turn on low speed of the fan
4. To turn on average speed of the fan
5. To turn on high speed of the fan

High speed is intended to remove from the premises of a large amount of steam, and the mixed smell of cooking, working simultaneously all the burners.

Switching speed buttons can be performed in any order.

To turn off the fan, use the button «0».

RECIRCULATION MODE

Carbon filters can not be cleaned and replaced with new every 3-4 months.

In hood Pyramida WH 10-50, WH 20-60, GH 20-60 slim sets a carbon filter. In the hood Pyramida WH 22-60 – two filters.

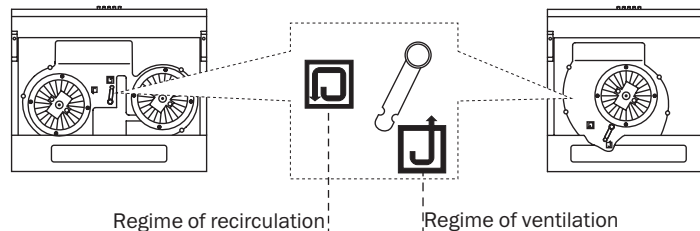

INSTALLATION HOOD ON THE WALL

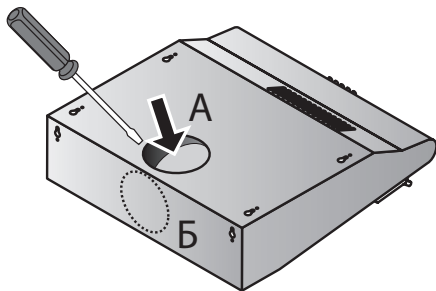

Fig. 1

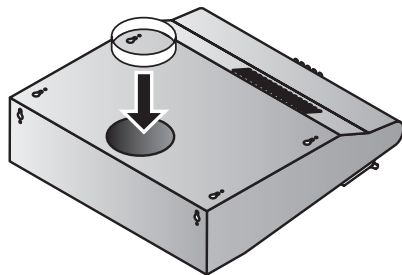

Fig. 2

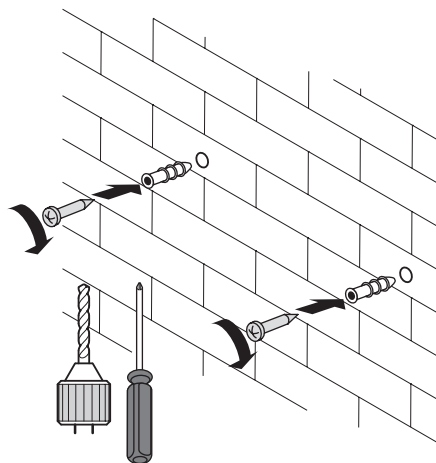

Fig. 3

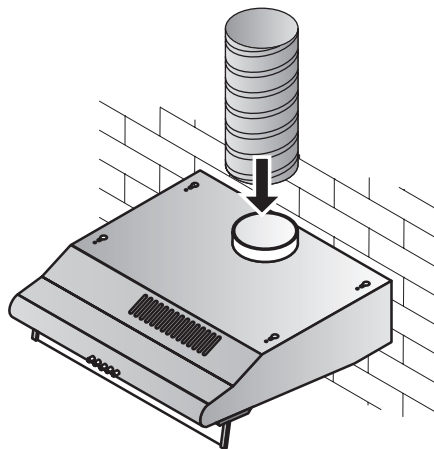

Fig. 4

Hoods Pyramida WH 10-50, WH 20-60, WH 22-60, GH 20-60 slim are for the mode of ventilation or recirculation.

Air outlet in the mode of ventilation in the housing hood are two circular holes (A and B), which closed caps. You must select one of the holes, lift the cover and cut or break off brackets (Fig. 1).

Inserted into the opened hole adapter supplied (Fig. 2).

Typically, the air exhaust is used pile hole A. This selection from the vents, make sure that the other remains closed flap.

Attach the hood by screws with plugs from the installation kit the rear surface of the wall (Fig. 3) or the upper surface of the cupboard. Connect ductwork with adapter of hood (Fig. 4).

Bring out the other end of the ductwork in ventilation shaft. Make sure there are no gaps in the joints.

MAINTENANCE PRODUCTS

During exploitation of hood in order to provide maximum performance and efficiency of its work, it is necessary to perform preventive maintenance and care of the hood periodically.



At implementation of activities, related to prevention and care of the hood, it is necessary to disconnect it from the electrical power supply!

In the hood used light bulb type E14 capacity not exceeding 40 watts. Changing the light bulb in the following order:

- before replacing light bulbs, make sure that the hood is disconnected from the mains and allow the lamp to cool;
- remove the grease filter by clicking on the lock filter;

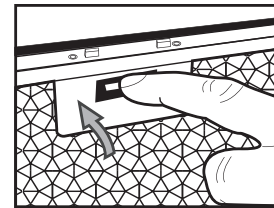
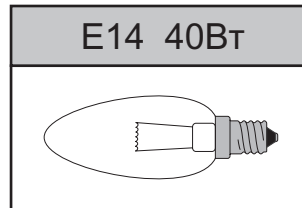
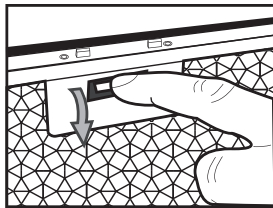

In the prevention of regularly using the following steps:

- Regularly remove all food residue and grease from the bottom of the hood and aluminum grease filters. Excess «fat» can cause inflammation!
- Wipe the outer surface of the hood with a damp, well wrung flannel cloth.
- To care for stainless steel surfaces, use special tools that create a protective film.
- Do not use abrasives or solvents.
- Inspect exhaust duct and vent, and clean them if necessary!

CHANGING THE LIGHT BULB

- remove the cartridge from the old bulb, and screw a new one;
- install the grease filter in the hood by pressing the lock filter.

CLEANING THE FILTER

Hood equipped with a removable protective grease filters. Filters provide the absorption of particles suspended in air, so they can become contaminated, depending on the frequency of use of the hood.

In order to ensure maximum productivity and efficiency of extraction is necessary to regularly clean the grease filters from contamination.

Cleaning is performed every 5-6 weeks by hand in warm soapy water without a strong mechanical impact or in the dishwasher.



Increased frequency of cleaning grease filters hinders the absorption of exhaust air. This increases the load on the motor and can affect the life of the hood.

Manual cleaning is done as follows:

- remove the filter by pushing the lock filter;
- rinse with detergent or soap solution with a sponge or soft brush;
- thoroughly wash the filter with warm water;
- wait until completely dry filter;
- set a filter in the hood, by pushing the lock filter.

In the case of treatment using the dishwasher, make sure that in the used vehicle does not include detergents aggressive substances which can damage the surface of aluminum parts filter. In a dishwasher place the filters vertically to avoid hitting them food scraps.

Before installing a filter in the hood after cleaning in the dishwasher, make sure that the filter is dry. **Failure to follow these rules, filter can be spoiled!**

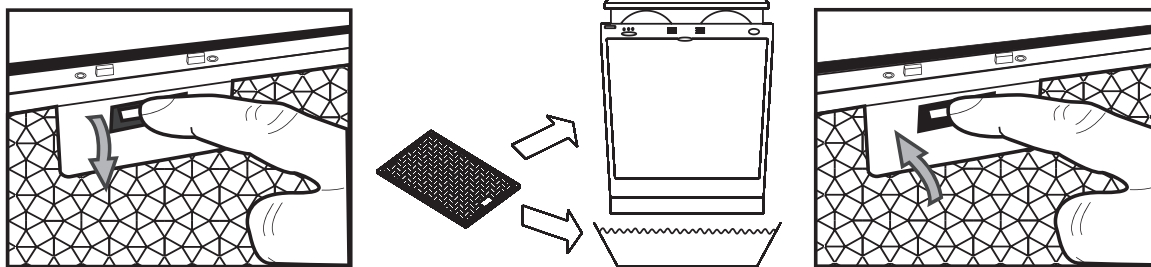



The product obeys the following European norms: directive of EMC 89/336/EEC, 92/31/EEC, 93/68/EEC and IEC 60335-2-31.

003

Manufacturer guarantees normal operation of the product during 24 months since the day of sale through retail distribution network on condition that transport, storing, mounting and exploitation regulations, stated in present manual, are fulfilled. If your extractor fan does not work in a proper way, call service center, maintaining TM Pyramida products, and do not forget to report the following information:

- number of warranty policy;
- product model;
- serial number, stated on information label of the fan or in the warranty certificate;
- failure description.

Claims won't be considered without warranty certificate with the date of sale and stamp of commercial organization.

At purchasing of the product press for warranty certificate correct filling in.

Warranty service is not performed in the following cases:

- by failure to comply with rules stated in the manual;
- by reduction of the air duct diameter to less than 120 mm;
- by presence of obstacles to free air circulation from the extractor fan to air channel exit;
- by incorrect assembly, in case of opening or wiring pod, by replacement of the network cable;
- by supply network contradiction to the parameters set by the manufacturer;
- by mechanical or other damages of the device as a result of rough handling;
- by installation of the fan lower than in 60 cm from burners and heaters.

Montage- und Bedienungsanleitung

WH 10-50
WH 20-60
WH 22-60
GH 20-60 slim

PYRAMIDA

HAUSHALTS-DUNSTABZUGSHAUBE

DE



DARSTELLUNG

Wir danken Ihnen, dass Sie sich für eine Dunstabzugshaube PYRAMIDA entschieden haben!

Die Dunstabzugshauben PYRAMIDA sind zuverlässig und bedienerfreundlich. **BITTE LESEN SIE DIESE ANLEITUNG SORGFÄLTIG DURCH**, um einen langfristigen und störungsfreien Betrieb der Dunstabzugshaube zu ermöglichen.

Diese Bedienungsanleitung enthält die technischen Daten sowie die Zusammenbau- und Montagehinweise und Betriebs- und Bedienungsvorschriften.



Da wir das Gerät ständig verbessern, ist es möglich, dass es zwischen dem Aufbau Ihrer Dunstabzugshaube und der Bedienungsanleitung geringen Verschiedenheiten gibt, sie aber nicht sich auf Kenndaten, Arbeitssicherheit und Gebrauchseigenschaften auswirken.

Das Gerät ist für Absauglüftung der im Winter heizbaren Kuchenräume bestimmt. Der Industriebetrieb des Geräts sowie Anwendung in den Dienst- und Gesundheitsunternehmen sind nicht zulässig. Die Anwendung der Dunstabzugshaube draußen ist strengt verboten!

Dieses Modell kann für Innere Luftfiltrierung verwendet werden (Luftzirkulation in einem Raum, falls die Kohlenfilter eingebaut sind).

Das Gerät ist mit den Beleuchtungslampen ausgestattet. Das Gerät hat das Netzkabel mit der Steckdose und ist für Anschluss ans Einphasennetz AC mit Spannung von 220-240 V und Frequenz von 50 Hz geeignet.

Nach dem Grad des Schutzes gegen elektrischen Schlag gehört das Erzeugnis zu den Geräten der 2. Klasse nach DSTU 3135.26-98 (GOST 30345.26-98) und braucht keinen Erdleiter.

Nach dem Grad des Schutzes gegen Zugang zu den gefährlichen Teilen und gegen Durchdringung des Wassers gehört die Haushaltsdunstabzugshaube mit dem eingebauten Abluftrohr zu den Geräten der Klasse IP23.

Die Klimaklasse des Geräts ist УХЛ 4.2 nach GOST 15150-69. Das Gerät darf bei Temperatur der Umgebungsluft von +1 °C bis + 45°C angewendet werden. Es ist notwendig, die Dunstabzugshaube in einem gut belüfteten Raum bei Temperatur von 0 °C bis + 50 °C und bei relativer Feuchtigkeit bis 90% in der Verpackung des Herstellers abzulagern.

Die Ausrüstung entspricht den Forderungen der Richtlinie zur Beschränkung der Verwendung bestimmter gefährlicher Stoffe in Elektro- und Elektronikgeräten.

Die Lebensdauer der Dunstabzugshaube beträgt 5 Jahre.

AUFBAU DER DUNSTABZUGSHAUBE

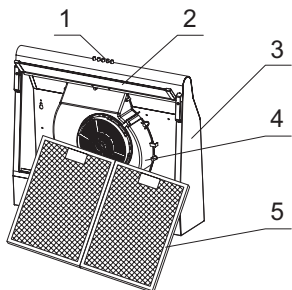

Aufbau des Dunstabzugs ist folgend:

- 1 – Bedienungsfeld
- 2 – Dekorative Latte aus Glas
(außer GH 20-60 slim)
- 3 – Gehäuse der Dunstabzugshaube mit dem Beleuchtungsfeld
- 4 – Motor (2 Motoren in WH 22-60)
- 5 – 2 Fettfilter

Lieferumfang:

- Einbauset – 1 Stk.
- Anschlusseinheit für das Abluftrohr – 1 Stk.
- Montage- und Bedienungsanleitung – 1 Stk.
- Garantieschein – 1 Stk.
- Verpackungskasten – 2 Stk.
- Dunstabzugshaube – 1 Stk.

Kenndaten:

Modell	WH 10-50	WH 20-60	WH 22-60	GH 20-60 slim
Netzspannung, V	220...240	220...240	220...240	220...240
Frequenz, Hz	50	50	50	50
Bedienungstyp	Mechanische Tastenbedienung			
Anzahl der Motoren, Stk.	1	1	2	1
Motorleistung, W	120	120	120x2	120
Gesamtleistung, W	200	200	320	200
Leistungsfähigkeit, m ³ pro Std	320	320	480	320
Geräuschpegel, dB	50	50	58	50
Anzahl der Fettfilter (fünfschichtige Aluminiumfilter), Stk.	2	2	2	2
Anzahl der Glühlampen (40 W), Stk.	2	2	2	2
Durchmesser des Abluftrohrs, mm	120	120	120	120
Abmessungen ohne Abluftrohr (BxTxH), mm	500x510x140	600x510x140	600x510x140	600x516x155
Gewicht, kg	5,4	5,8	6,8	5
Farbe	weiß / schwarz / braun / Edelstahl			

PYRAMIDA

SICHERHEITSHINWEISE



Beim Anschluss der Dunstabzugshaube an das Einphasennetz sollen die aktuell gültigen Vorschriften beachtet werden. Das Gerät soll durch den automatischen in die Leitung auf Ihren Schaltschrank eingebauten Schalter angeschaltet werden.

Sorgen Sie dafür, dass alle Stromleitungen, an denen Sie für Anschluss, Einstellung, Wartung und Reparatur der Dunstabzugshaube und auch Austausch der Lampen arbeiten, spannungsfrei sind. Dafür schalten Sie den Schalter auf Ihrem Schaltschrank ab oder ziehen Sie den Stecker heraus. An das Kabel nicht ziehen! Das Netzkabel nicht knicken und einklemmen!

Die Verwendung der Verlängerungs- und Übergangsstücke ist nicht zulässig. Der Hersteller haftet nicht für Schäden und Entzündungen, die durch die Verlängerungs- und Übergangsstücke entstanden sind. Tauschen Sie das beschädigte Netzkabel niemals selbst aus, überlassen Sie dies einer Fachkraft des Kundendienstes.

Vor dem Einbau muss man sich davon überzeugen, dass das Laufrad und das Gehäuse der Dunstabzugshaube keine sichtbaren Schäden haben und es in der Dunstabzugshaube keine Fremdkörper gibt, die die Flügel des Laufrads beschädigen kann. Falls Sie daran zweifeln, dass die Dunstabzugshaube fehlerfrei und mit allen Teilen geliefert ist, wenden Sie sich bitte sofort an den Verkäufer!

Der zweckfremde Gebrauch der Dunstabzugshaube und deren Modifikationen sind verboten.

Das Gerät ist zur Anwendung durch die Kinder und Personen mit verminderten physischen, sensorischen oder geistigen Fähigkeiten, die keine Lebenserfahrung in Anwendung der Dunstabzugshaube haben nicht geeignet. Ausgenommen, dass sie unter Kontrolle stehen oder über die sichere Bedienung des Geräts und die bestehenden Gefahren vom Sicherheitsbeauftragten unterrichtet worden sind. Halten Sie die Kinder vom Dunstabzug fern, damit sie mit dem Gerät nicht spielen.

Die zu pumpende Luft soll keinen Staub und feste Fremdstoffe, sowie keine klebrigen und faserigen Stoffe enthalten. Der Gebrauch der Dunstabzugshaube neben den Zündstoffen oder deren Dämpfen, wie zum Beispiel Spiritusdämpfe, Benzindämpfe, Insektenbekämpfungsmitteldämpfe usw. ist nicht zulässig.

Die Ansaug- und Ausflussöffnung der Dunstabzugshaube nicht schließen oder sperren, damit die Luft optimal durchgeht. Der Luftkanal soll einen Durchmesser nicht weniger als 120 mm haben.

Sich auf die Dunstabzugshaube nicht setzen und keine Sachen darauf zu legen!

Keine Speisen, z.B. Flambieren, dürfen unter der Dunstabzugshaube gekocht werden (die Speisen, die zuerst mit dem Alkohol begießt und danach angezündet werden). Achten Sie darauf, dass keine Ölzündung unter der eingeschalteten Dunstabzugshaube während der Aufbereitung entsteht. Die Verwendung von bereits mehrfach benutzten Fetten und Ölen steigert das Selbstzündungsrisiko.

Die eingeschaltete Dunstabzugshaube unbeaufsichtigt nicht lange Zeit lassen!

Nach Dauerbetrieb der Dunstabzugshaube werden die Lichtlampen heiß, bitte nicht berühren. Beim Austausch der Lichtlampen trennen Sie die Dunstabzugshaube vom Stromnetz!

Die Oberfläche der Dunstabzugshaube mit den feuchten Händen nicht berühren!

Die Fettfilter regelmäßig reinigen! Falls die Dunstabzugshaube eingeschaltet ist, darf man nicht die Fettfilter abnehmen!

Bei Gefahr und bei Störung trennen Sie die Dunstabzugshaube vom Stromnetz und wenden Sie sich an den Kundendienst, dessen Adresse und Telefonnummer finden Sie

im Garantieschein.

Falls Sie beschlossen haben, dass die Dunstabzugshaube kaputt ist und Sie nicht mehr in Betrieb setzen wollen, sollen Sie die unbrauchbar machen: die Dunstabzugshaube vom Stromnetz trennen, das Netzkabel beschneiden, die gefährlichen Teile abnehmen (das ist besonders wichtig für Sicherheit der Kinder, die mit den unverwendbaren oder ausgeworfenen Teilen spielen können).



Nach Ablauf der Lebensdauer soll das Gerät gesondert entsorgt werden. Die Dunstabzugshaube mit den unsortierten Hausabfällen nicht auswerfen!

Der Hersteller haftet nicht für mögliche Störungen bei Nichteinhaltung dieser Anleitung.

AUSDRÜCKLICH VERBOTEN!

⊗ Das Abluftrohr der Dunstabzugshaube an den Abgasschornsteinen der Feuer- und Gasfeuerstätten, die zur Warmwasserbereitung und Raumheizung dienen, und an den Belüftungskanälen für andere Geräten nicht schließen.

⊗ Den Luftzug der eingeschalteten Dunstabzugshaube mit einer Fackel oder mit offenem Feuer nicht prüfen. Es steigert das Brandrisiko!

⊗ Den Gasherd ohne Kochgeschirr nicht anzünden (z.B. zur Raumheizung)! Das offene Feuer ist gefährlich und kann die Kunststoffteile der Dunstabzugshaube beschädigen oder zur Anzündung führen.

⊗ Die Änderung der Dunstabzugshaube durch den vom Hersteller zur Garantiereparatur nicht berechtigten Dienst ist nicht zulässig!

SICHERHEITSVORSCHRIFTEN BEI MONTAGE



ACHTUNG

Bitte immer vor Montage den Strom (z.B über den An/Ausschalter) absperrern!

Bei Montage der Dunstabzugshaube sind folgende Mindestabstände von der Kochstellen-Oberkante bis Unterkante der Dunstabzugshaube einzuhalten:

- Elektroherden – 600 mm;
- Gasherden – 650 mm.

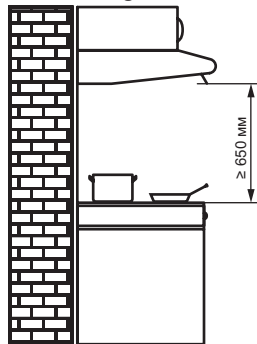

Falls es in einem Raum ein Ofen oder ein Gaskessel oder einen Durchlauferhitzer gibt, sollen Sie darauf achten, dass die eingeschaltete Dunstabzugshaube die zum Brennen notwendige Luft abzieht. Dies betrifft auch die Räumen mit den dichten Fenstern und Türen.

Um ein gefahrloser Betrieb der Dunstabzugshaube in einem umschlossenen Raum zu sichern, muss für ausreichende Frischluftzufuhr von außen gesorgt werden (offenes

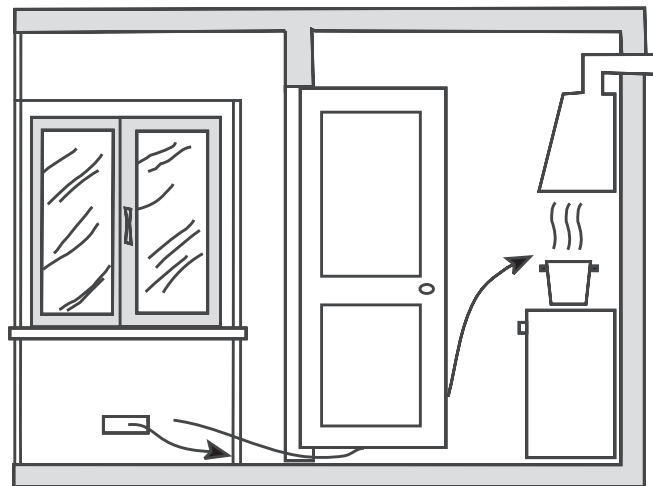
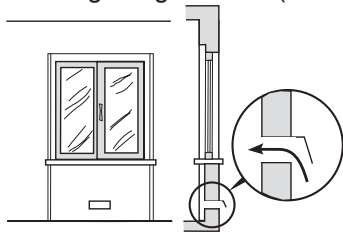
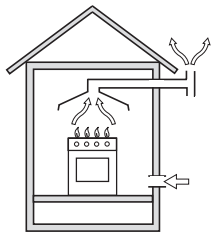

Klappfenster im anderen Zimmer, offene Küchentür oder eine besonders eingebaute Zulüftung).

Bei Verwendung des mehrteiligen Abluftrohrs, soll sich jeder nächste Teil nacheinander eingebaut werden.

Falls die Dunstabzugshaube mit einem Netzkabel ohne Steckdose geliefert ist, soll man den Strom absperrern und die Dunstabzugshaube ans Stromnetz wie folgt schließen:

Brauner Draht = L („live“ oder „Phase“)

Blauer Draht = N („neutral“ oder „Null“)

BEDIENFELD

Vergessen Sie nicht, beim Kochen immer die Dunstabzugshaube einzuschalten. Es ist notwendig für normale Belüftung der Küche.

Um eine volle Belüftung zu sichern, schalten Sie den Dunstabzug mindestens in 15 Minuten nach dem Kochen aus.

Die Dunstabzugshaube ist mit einem Frontalbedienungsfeld ausgerüstet, das aus Reihe der Tasten besteht. Mit den Tasten «•», «••», «•••» kann man die Geschwindigkeit der Belüftung ändern.

Bei Aufwärmung der Speisen es ist genug, die niedrige Geschwindigkeit einzustellen. Unter den Standardbedingungen der Speisezubereitung (Kochen oder Braten auf 1 bis 2 Gaskochern) wird es empfohlen, dass Sie die mittlere

Beim Umluftbetrieb kommt die gefilterte Ansaugluft zurück in die Küche. Zum Betriebswechsel sind die folgenden Handlungen nötig:

- den Luftzug in der Dunstabzugshaube vom Abluftrohr zur Jalousie auf der Oberkante der Dunstabzugshaube umlenken.

Die Richtung des Luftzugs kann durch Umschaltung des Klappenstellers auf dem Gehäuse des Luftbläfers verändert werden.

Um freien Zutritt zum Klappensteller zu haben, nehmen Sie die Fettfilter ab.

Den Kohlefilter in die Dunstabzugshaube einbauen. Bei Lieferung ohne Kohlenfilter, kaufen Sie bitte diese extra ein.

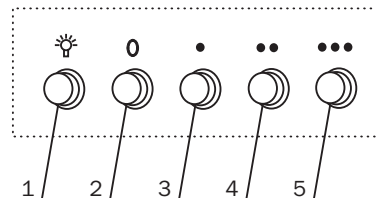

1. Die Beleuchtung ein- und ausschalten.
2. Den Luftbläser ausschalten.
3. Die niedrige Geschwindigkeit einschalten.
4. Die mittlere Geschwindigkeit einschalten.
5. Die hohe Geschwindigkeit einschalten.

Geschwindigkeit benutzen. Die höchste Geschwindigkeit ist für Entnebelung, Rauchbeseitigung und Entfernung der gemischten Kochgerüche bei gleichzeitigem Gebrauch aller Gaskocher bestimmt.

Die Geschwindigkeit kann umgeschaltet werden. Zum Ausschalten des Luftbläfers die Taste «0» drücken.

UMLUFTBETRIEB

Die Kohlenfilter nicht reinigen, tauschen Sie diese alle drei oder vier Monate auf neue aus.

In die Dunstabzugshauben Pyramida WH 10-50, WH 20-60, GH 20-60 slim muss man nur einen Kohlenfilter einbauen. In die Dunstabzugshaube Pyramida WH 22-60 muss man zwei Kohlenfilter einbauen.

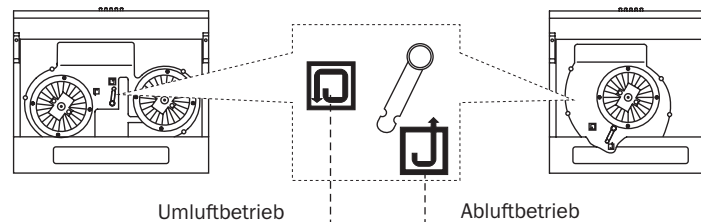

PYRAMIDA

WANDMONTAGE



Abb. 1



Abb. 2

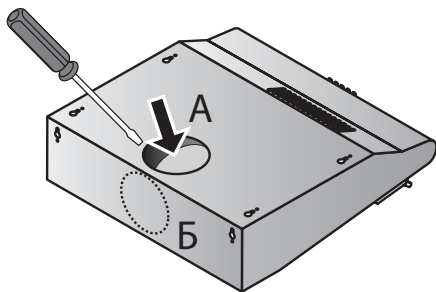

Abb. 3

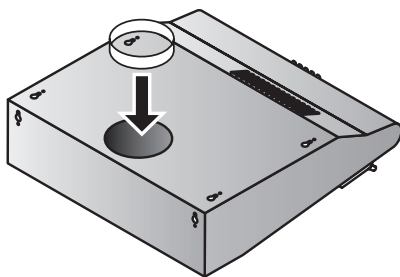

Abb. 4

Die Dunstabzugshauben Pyramida WH 10-50, WH 20-60, WH 22-60, GH 20-60 slim sind für Abluft und Umluft bestimmt.

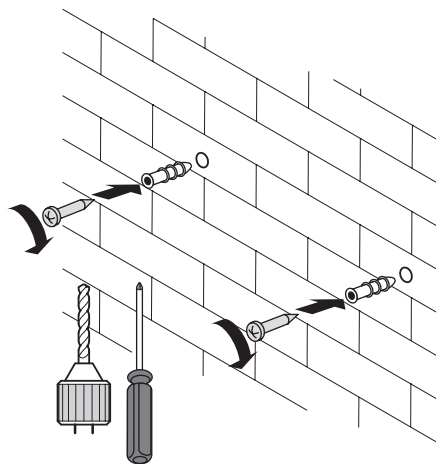
Für Luftertrag beim Abluftbetrieb sind zwei Rundlöcher (A und B) mit Stopfen bestimmt. Es ist nötig, ein Loch auszuwählen, den Stopfen zu öffnen und die Verstärkung abzuschneiden oder abbrechen (Abb. 1).

Die Anschlusseinheit aus dem Lieferumfang in das geöffnete Loch setzen (Abb. 2).

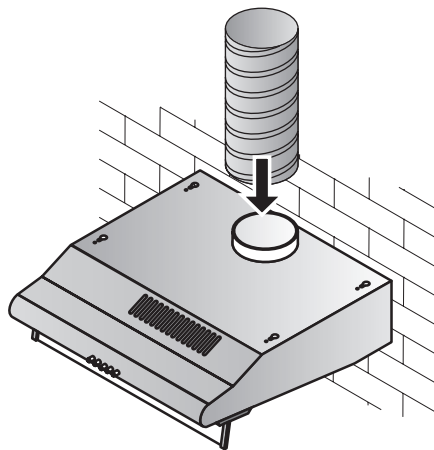
Zur Entlüftung wird insgesamt das Loch A angewendet. Nachdem Sie ein Luftloch ausgewählt haben, überzeugen Sie sich davon, dass das andere Loch mit dem Stopfen zugedeckt ist.

Die Dunstabzugshaube von hinten an der Wand (Abb.3) oder von oben am Schrank mit den Schneidschrauben und Dübeln aus dem Einbauset befestigen. Das Abluftrohr mit der Anschlusseinheit der Dunstabzugshaube (Abb. 4) zusammenfügen. Das andere Ende an Belüftungsschacht anschließen. Prüfen Sie, ob die Verbindungen dicht sind.

Um maximale Leistung und Wirksamkeit der Dunstabzugshaube beim Betrieb zu sichern, soll die Dunstabzugshaube regelmäßig gewartet und gereinigt werden.



Bei Wartungs- und Reparaturarbeiten trennen Sie unbedingt die Dunstabzugshaube vom Stromnetz!

Bei Wartungs- und Reparaturarbeiten sind die folgenden Handlungen vorzunehmen:

- die Speisereste und Fett von der unteren Oberfläche

Zur Beleuchtung der Dunstabzugshaube werden die Lampen E14 mit Leistung von 40 W angewendet. Die Lampen müssen wie folgt ausgetauscht werden:

- bevor die Lampen ausgetauscht werden, muss die Dunstabzugshaube vom Stromnetz getrennt werden. Danach die Lampen abkühlen lassen;

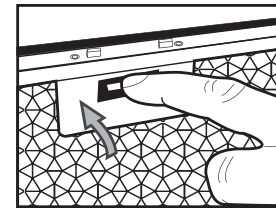
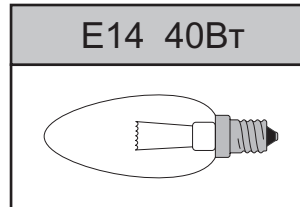
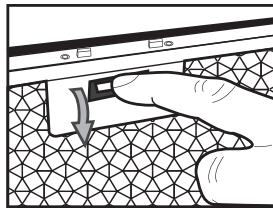

der Dunstabzugshaube und von den Alu-fettfilter regelmäßig entfernen. Die angesammelten Fette und Öle steigern das Brandrisiko!

- die Oberflächen der Dunstabzugshaube von außen mit dem feuchten Flanelllappen abwischen.
- Zur Pflege der Oberflächen aus Edelstahl ein geeignetes Reinigungsmittel benutzen.
- Keine Schleif- und Lösungsmittel verwenden!
- das Abluftrohr der Dunstabzugshaube und Belüftungskanal prüfen und gegebenenfalls reinigen!

AUSTAUSCH DER LAMPEN

- drücken Sie auf den Verschluss des Filters und nehmen Sie den Fettfilter ab;
- nehmen Sie die alte Lampe heraus und setzen Sie eine neue hinein;
- Drücken Sie auf den Verschluss des Filters, um einen Fettfilter aufzusetzen.

FILTERREINIGUNG

Die Dunstabzugshaube ist mit den abnehmbaren Schutz-filttern ausgerüstet. Die Filter saugen Schwebestoffe aus der Luft, deswegen können sie sich verschmutzen. Es hängt davon ab, wie oft die Dunstabzugshaube gebraucht wird.

Um eine maximale Leistung und Effektivität zu sichern, müssen die Fettfilter regelmäßig gereinigt werden.

Die Fettfilter **müssen jede 5-6 Wochen** manuell mit der Seifelösung ohne starke mechanische Wirkung oder in einer Geschirrspülmaschine gereinigt werden.



Das kurze Reinigungsintervall erschwert die Luftaufnahme. Dies führt zur Belastung auf den Motor und hat Einfluss auf die Lebensdauer der Dunstabzugshaube.

Reinigen Sie wie folgt:

- drücken Sie auf den Verschluss des Filters, um einen Filter abzunehmen;

- reinigen Sie den Filter mit einem Schwamm oder einer weichen Bürste mit dem geeigneten Reinigungsmittels (z.B. Spülmittel oder Seifelösung);
- spülen Sie den Filter sorgfältig mit dem Warmwasser ab;
- lassen Sie den Filter vollständig trocken;
- drücken Sie auf den Verschluss des Filters und setzen Sie den Fettfilter ein.

Bitte achten darauf, dass bei der Reinigung der Filter in einer Geschirrspülmaschine das Mittel keine groben oder aggressiven Stoffe hat. Solche Stoffe beschädigen die Oberfläche der Aluminiumteile des Filters. Die Filter in der Spülmaschine senkrecht stellen, um einen Kontakt mit Speiseresten zu vermeiden. Nach der Reinigung in einer Spülmaschine die Filter vollständig trocken lassen, da der Filter beschädigt werden kann!

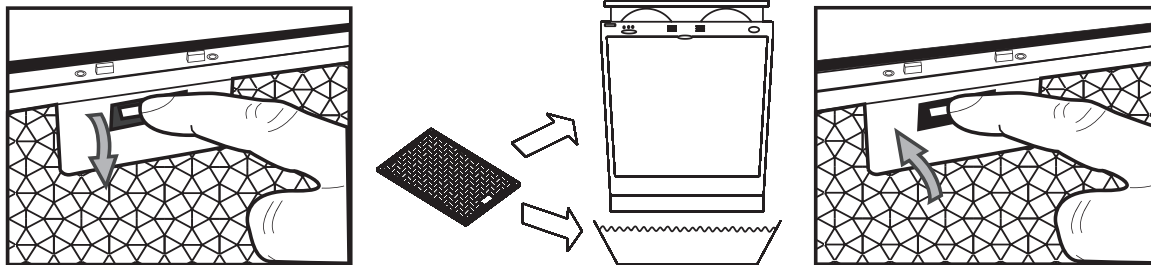



003

Das Gerät entspricht den Forderungen DSTU 3135.26-98 (GOST 30345.26-98, MEK 335-2-3195), GOST 23511-79, GOST 30320-95 (DSTU CISPR 14-1:2004). Das Gerät entspricht folgenden europäischen Normen: Richtlinie EMC 89/336/EEC, 92/31/EEC, 93/68/EEC und IEC 60335-2-31.

Der Hersteller garantiert den störungsfreien Gebrauch der Dunstabzugshaube im Laufe von 24 Monaten seit dem Verkaufstag, falls das Gerät im Einzelhandelsnetz verkauft wurde. Dabei sollen alle in dieser Anleitung angegebenen Regeln für Versand, Lagerung, Einbau und Bedienung befolgt werden. Bei Störungen im Betrieb der Dunstabzugshaube, wenden Sie sich an den Kundendienst der Handelsmarke PYRAMIDA. Vergessen Sie nicht, folgende Daten mitzuteilen:

- Garantiescheinnummer;
- Modell;
- auf dem Typenschild oder im Garantieschein angegebene Seriennummer;
- Störungsbeschreibung.

Es besteht kein Anspruch, falls es im Garantieschein kein Verkaufsdatum steht und den Garantieschein mit dem Dienstsiegel des Verkäufers nicht bestätigt ist. Beim Kauf fordern Sie vom Verkäufer unbedingt den Garantieschein richtig auszufüllen.

In folgenden Fällen wird kein Kundendienst im Rahmen der Garantieverpflichtungen geleistet:

- bei Nichteinhaltung der Anleitungsregeln;
- bei Verkleinerung des Durchmessers für die Luftführung weniger als 120 mm;
- bei Störungen zur freien Luftzufuhr von der Dunstabzugshaube bis zum Ausgang des Belüftungskanals;
- bei fehlerhafter Montage, beim Öffnen der Steckdosenleiste, beim Austausch des Netzkabels;
- bei Nichtübereinstimmung des Stromnetzes den Angaben des Herstellers;
- bei mechanischen oder anderen Schäden des Geräts wegen der nachlässigen Bedienung;
- beim Einbau der Dunstabzugshaube niedriger als 60 cm von den Gasherden und Heizgeräten.

