



# Руководство по эксплуатации

Сабвуферы со встроенным усилителем

**BBA-10D, BBA-12D, BTA-8N, BTA-10N, BTA-12N**



**acv**® IDEAS OF THE FUTURE

В соответствии с проводимой политикой постоянного контроля, совершенствования технических характеристик и дизайна возможно внесение изменений в данное руководство без предварительного уведомления пользователя!





# Технические характеристики

## BVA-10D

Максимальная мощность: 800 Вт

Номинальная мощность: 150 Вт

Фазоинверторный корпус со встроенным усилителем

Сабвуфер: 10" (250мм)

Бумажный диффузор с резиновым подвесом

Звуковая катушка: 1,5" (38мм), 3.7 Ом

Сопротивление: 4 Ом (одна катушка)

Частотная характеристика: 38 122 Гц

Чувствительность:  $86 \pm 2$  дБ

SPL:  $106 \pm 2$  дБ / 100Вт на расстоянии 1м

Магнит: 35 унций

Размеры, мм: 440\*(218+370)\*315 (Длина\*Ширина поверху+Ширина понизу\*Высота)

Выносной Бас буст

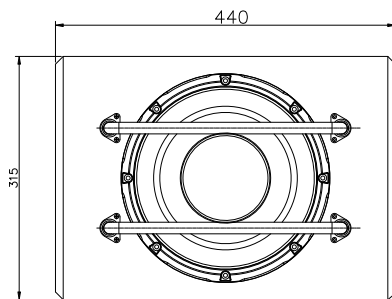
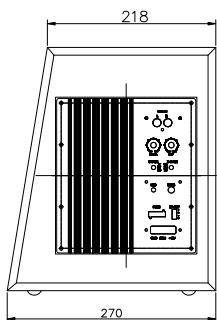
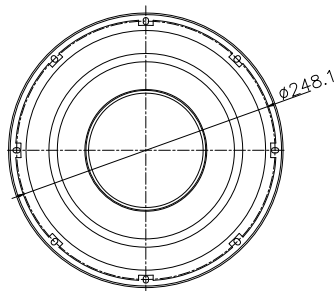
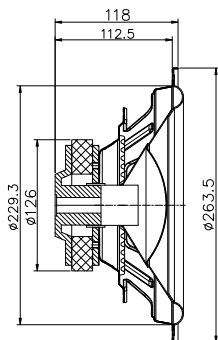

## BVA-12D

Максимальная мощность: 1000 Вт

Номинальная мощность: 180 Вт

Фазоинверторный корпус со встроенным усилителем

Сабвуфер: 12" (300мм)

Бумажный диффузор с резиновым подвесом

Звуковая катушка: 1,5" (38 мм), 3,7 Ом

Сопротивление: 4 Ом (одна катушка)

Частотная характеристика: 35 203 Гц

Чувствительность: 87 ± 2 дБ

SPL: 109±2 дБ / 100Вт на расстоянии 1м

Магнит: 40 унций

Размеры, мм: 480\*(250+308)\*370 (Длина\*Ширина сверху+Ширина понизу\*Высота)

Выносной Бас буст

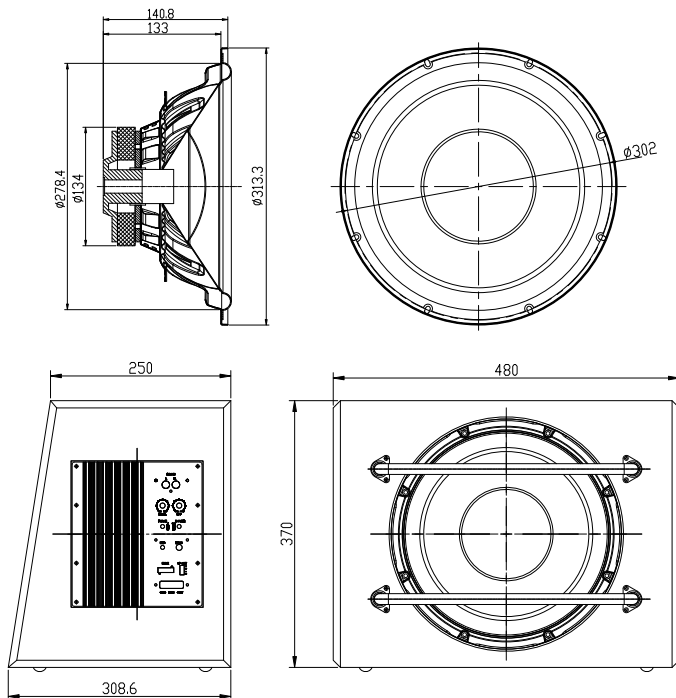

## ВТА-8N

Максимальная мощность: 450 Вт  
Номинальная мощность: 76 Вт  
Фазоинверторный корпус со встроенным усилителем  
Сабвуфер: 8" (200мм)  
Бумажный диффузор с резиновым подвесом  
Звуковая катушка: 1.39" (35,6мм), 3.2 Ом  
Сопротивление: 4 Ом (одна катушка)  
Частотная характеристика: 42 200 Гц  
Чувствительность: 86 ± 2 дБ  
SPL: 105±2 дБ / 70Вт на расстоянии 1м  
Магнит: 20 унций  
Размеры, мм: 400\*239\*253 (Ш\*Д\*В)

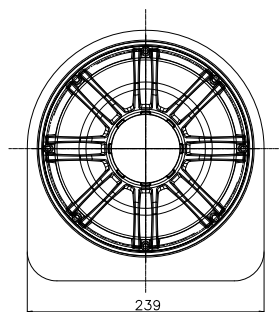
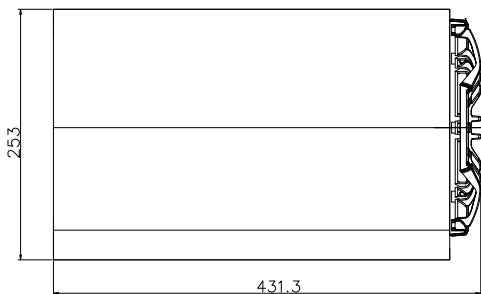
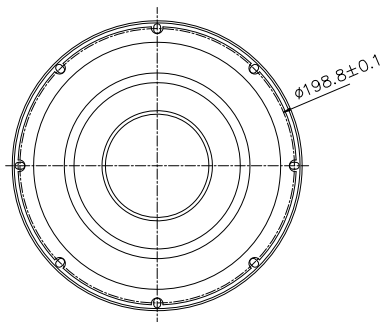
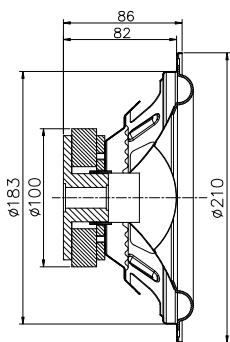

# ВТА-10N

Максимальная мощность: 1500 Вт  
Номинальная мощность: 105 Вт  
Фазоинверторный корпус со встроенным усилителем  
Сабвуфер: 10" (250мм)  
Бумажный диффузор с резиновым подвесом  
Звуковая катушка: 1.5" (38мм), 3.7 Ом  
Сопротивление: 4 Ом (одна катушка)  
Частотная характеристика: 38250 Гц  
Чувствительность: 87 ± 2 дБ  
Макс. SPL: 107±2дБ / 80Вт на расстоянии 1м  
Магнит: 30 унций  
Размеры, мм: 480\*294\*310 (Ш\*Д\*В)

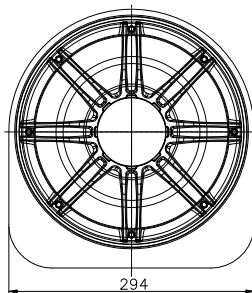
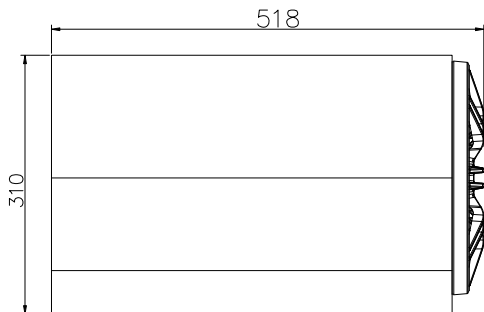
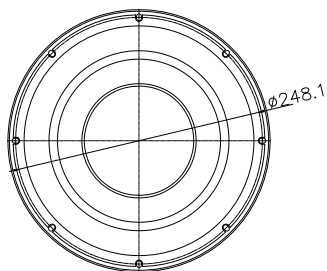
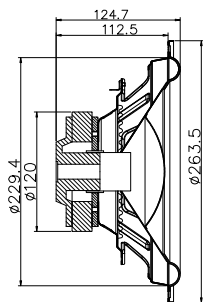

## ВТА-12N

Максимальная мощность: 1600 Вт  
Номинальная мощность: 150 Вт  
Фазоинверторный корпус со встроенным усилителем  
Сабвуфер: 12" (300мм)  
Бумажный диффузор с резиновым подвесом  
Звуковая катушка: 1,5" (38мм), 3,7 Ом  
Сопротивление: 4 Ом (одна катушка)  
Частотная характеристика: 38 122 Гц  
Чувствительность:  $88 \pm 2$  дБ  
SPL:  $109 \pm 2$  дБ / 80Вт на расстоянии 1м  
Магнит: 30 унций  
Размеры, мм: 480\*343\*359 (Ш\*Д\*В)

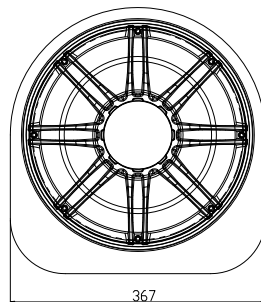
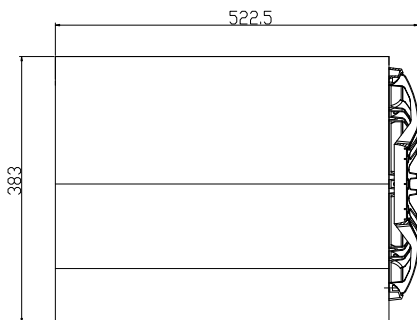
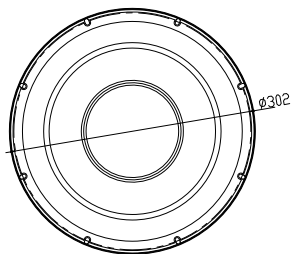
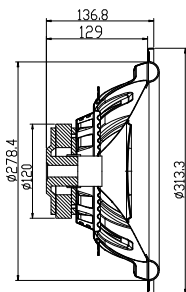

## Внимание

---

- Не подвергайте сабвуфер прямому попаданию влаги, это может спровоцировать короткое замыкание или возгорание;
- Не блокируйте фазоинверторное отверстие для вентиляции воздуха и не помещайте посторонние предметы внутрь трубы;
- При монтаже сабвуфера, оставьте небольшое свободное пространство со всех сторон.

## Процедура соединения проводов

---

### 1) Соединение силовых проводов

Правильно подберите толщину силовых проводов. Рекомендуемые сечения 4~8 AWG, так как это будет влиять на корректную работу устройства. Соедините положительный провод с плюсовой клеммой аккумулятора. При этом необходимо, как можно ближе к аккумуляторной батарее, установить колбу с предохранителем. Отрицательный кабель соедините с любой деталью корпуса автомобиля и закрепите винтом. При этом проверьте, чтобы ваши действия не нарушили конструкцию автомобиля и его узлы.

### 2) Подключение провода управления включения усилителя

Провод управления включения усилителя. Соедините эту клемму с соответствующим проводом на головном устройстве. Также клемму можно подключить к резистору автомобильной антенны. Еще один метод – подключить провод REMOTE на зажигание автомобиля.

### 3) Подключение межблочного кабеля (RCA, низкоуровневый вход)

Подключите RCA-кабель, в такой последовательности: БЕЛЫЙ разъем – соедините с левым каналом, КРАСНЫЙ – соедините с правым.

### 4) Настройка чувствительности

Выполните настройку чувствительности сабвуфера в соответствии с настройками головного устройства.



# Схема подключения

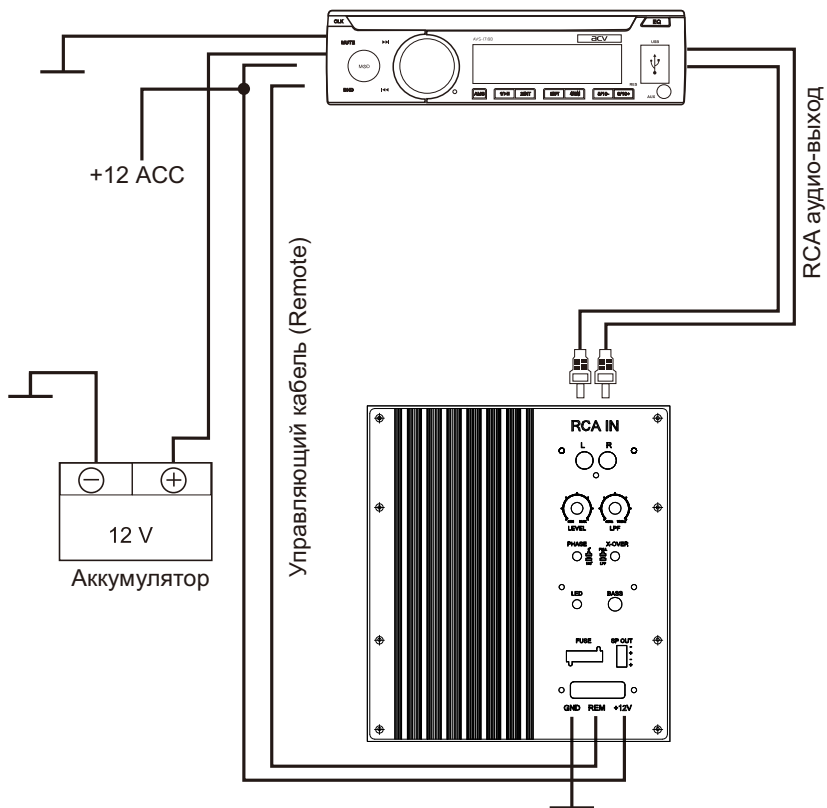

**Для заметок**

---

---





**Благодарим Вас за выбор продукции ACV!**

2017 ACV

Manufacturer: "ZHEJIANG YINMAO IMPORT & EXPORT CO.,LTD.", CHINA.

Manufacturer's address: NO.777 HONGXING ROAD, JIAXING, ZHEJIANG, CHINA.

Производитель: "ЖЕЙЖАНГ ИНМАО ИМПОРТ И ЭКСПОРТ КО., ЛТД." Китай

Адрес производителя: "№ 777, ХОНГСИНГ РОУД, ДЖИАКСИНГ, ЖЕЙЖАНГ, КИТАЙ

Made in P.R.C.

