

KIVI

KIVI LED телевизор

Инструкция по эксплуатации

HD и FullHD моделей

KIVI LED теледидары

Пайдалану жөніндегі нұсқаулық

HD және FullHD модельдері

SMART TV



24HR50GR	32FR50WR
24FR50GR	40FR50BR
24FR50WR	42FR50GR
32HR50GR	43FR50GR
32FR50BR	50FR50GR



Ознакомьтесь с данным руководством перед использованием устройства.
Құрылғыны қолданар алдында осы нұсқаулықпен танысыңыз

RU

Содержание

Правила безопасности и предупреждения	3-8
Характеристики	9-10
Установка, порты, подключение	11-15
Пульт дистанционного управления	16-17
Главное меню	18-25
Устранение неполадок	26
Дополнительная информация	27

KZ

Мазмұны

Қауіпсіздік және ескерту ережелері	28-33
Сипаттамалары	34-35
Орнату, порттар, жалғау	36-40
Қашықтан басқару пульті	41-42
Бас мәзір	43-50
Ақауларды жою	51
Қосымша ақпарат	52



По вопросам настройки, функционала, а также жалоб и предложений, обращайтесь в нашу службу поддержки:

Круглосуточная поддержка в режиме чата и бесплатных звонков:
kivismart.ru или **8 800 600 10 15**

Каждое устройство Kivi имеет срок гарантийного и сервисного обслуживания до трех лет. На протяжении этого периода Вы можете рассчитывать на бесплатное обслуживание и доставку Вашей техники.

Гарантия предусматривает бесплатный ремонт или замену изделия, комплектующих в течении гарантийного срока.

Всё что вам необходимо сделать для запроса ремонта или обслуживания Вашего устройства позвонить по номеру **8 800 600 10 15** и указать свои контактные данные, где бы Вы ни находились.

Как стать участником Акции «3 года гарантии»:

- Зайдите на сайт kivismart.ru и перейдите на страницу «3 года гарантии» и ознакомьтесь с Официальными условиями акции «3 года гарантии»
- Зарегистрируйтесь для того, чтобы войти в личный кабинет.
- В личном кабинете зарегистрируйте устройство, введя запрашиваемые персональные данные и серийный номер. Серийный номер телевизора можно найти на задней крышке телевизора, на коробке или в меню «об устройстве».
- После подтверждения регистрации устройства Вы становитесь участником акции «3 года гарантии» и можете пользоваться ее преимуществами.
- Для того, чтобы воспользоваться акционным предложением в случае наступления гарантийного случая в период 3х лет с даты покупки, позвоните на горячую линию, сообщите серийный номер телевизора и действуйте согласно инструкции оператора.
- При необходимости Центр Поддержки KIVI организует доставку устройства комфортным для клиента способом.
- Официальные условия Акции «3 года гарантии» размещены на сайте **kivismart.ru**

Описание устройства	Телевизор цветного изображения жидкокристаллический торговой марки KIVI.
Гарантийный срок	1 год
Срок пригодности (службы)	5 лет
Потребляемая мощность в режиме ожидания, Вт	0,5
Температура при эксплуатации, °С	+15 – +35
Относительная влажность при эксплуатации, %	45 – 75
Температура при хранении, °С	+5 – +40
Атмосферное давление, кПа	86 – 106
Относительная влажность при эксплуатации, %	55 – 70
Потребляемая мощность в выключенном режиме	<0,5 Вт или отсутствует
Дата изготовления	Информация о дате изготовления указана на упаковке устройства
Страна изготовления	Россия
Изготовитель	ООО "Телебалт" 236005, Россия, Калининград, ул.Камская 62
Данные о сертификатах	"Ростест-Москва" Акционерное общество "Региональный орган по сертификации и тестированию", Адрес: 117418, РОССИЯ, город Москва, пр-кт. Нахимовский, д.31 №ТС RU C-RU.АЯ46.В.89045, срок действия с 26.10.2018 г. по 25.10.2023 г.
Обозначение технических условий	КБТД.463259.004 ТУ



Фактический список моделей доступных в Вашем регионе может отличаться от указанных в данном руководстве.

Круглосуточная поддержка в режиме чата и бесплатных звонков:
kivimart.ru или **8 800 600 10 15**



Настоящее руководство по эксплуатации распространяется на телевизоры цветного изображения жидкокристаллические (LED) «KIVI», предназначенные для приема сигналов вещательного телевидения и содержит информацию, необходимую потребителю для правильной и безопасной эксплуатации.

Права пользователя

- Телевизоры KIVI предназначены только для индивидуального некоммерческого использования, за исключением частных договоренностей с поставщиком.
- Любое содержимое или служба, доступ к которым осуществляется с помощью данного устройства является собственностью третьего лица, защищенная соответствующими законами и нормативными актами о защите авторских прав, патентов, товарных знаков и других прав интеллектуальной собственности. При использовании данного устройства пользователь несёт персональную ответственность.
- Кроме этого, пользователь несет полную ответственность, связанную с качеством, производительностью любого приложения/службы/содержания, установленным самостоятельно, доступ к которым осуществляется с помощью данного устройства.
- Поставщик не несет ответственность или гарантийные обязательства, связанные с использованием/установкой программного продукта, которое нарушает авторские права любого третьего лица.
- Поставщик не несет ответственность или гарантийные обязательства, за ошибки использования устройства, установленного программного обеспечения, просмотра контента, загрузки информации, которая может привести к судебным искам и обязательствам по возмещениям.
- Все приложения, информация, службы, контент предоставленный пользователю с устройством, является собственностью третьих лиц, следовательно поставщик не несет ответственности относительно изменения, приостановления и прекращения работы, а также не несет ответственности по судебным искам и возмещениям, которые возникают по ним.
- Производитель оставляет за собой право ограничивать использование или доступ к определенному содержанию или службе. Поскольку содержание или службы передаются через стороннюю сеть и средства передачи данных, производитель не осуществляет обслуживание клиентов такой сети и средств, и не обязан предоставлять такое клиентское обслуживание.
- Поставщик не гарантирует исправности и производительности периферийных устройств, произведенных другими лицами. Поставщик отказывается от любой ответственности или ущерба, который может возникнуть в результате эксплуатации использования периферийных устройств других производителей.
- Запись и воспроизведение содержимого на данном устройстве может потребовать разрешения от владельца авторских прав или других подобных прав. Пользователь несёт ответственность за то, чтобы использование этого или любого другого устройства соответствовало действующему законодательству об авторском праве в Вашей стране.

- При первом включении телевизора, а также после обновления, инициализация может занять несколько минут (в зависимости от модели).
- Изображения в данном руководстве несут информативный характер и могут несколько отличаться от реального вида вашего телевизора и меню.
- Доступные меню и параметры могут отличаться в зависимости от используемого источника входного сигнала и модели устройства.
- В будущем к телевизору могут быть добавлены новые функции.
- Комплектация изделия может отличаться в зависимости от модели.
- Характеристики изделия или содержание данного руководства может быть изменено без предупреждения в связи с совершенствованием изделия.
- Для нормального подключения кабелей HDMI и USB-устройств толщина внешнего обрамления разъемов не должна превышать 10 мм, а ширина - 18 мм. Если USB -кабель, или USB -устройство невозможно вставить в USB -разъем телевизора, воспользуйтесь кабелем-удлинителем, который поддерживает разъем USB 2.0.
- Используйте сертифицированный кабель с логотипом HDMI.
- В противном случае – это может привести к ошибкам соединения или может не отображаться изображение.
- В целях обеспечения безопасности и для продления срока использования изделия, не рекомендуется использовать нелегальное ПО.
- На любые повреждения, травмы или неисправности, возникшие в результате использования нелегальных компонентов или ПО, гарантия не распространяется.
- На некоторых моделях ТВ, на экране наклеена защитная плёнка, которую можно снять перед эксплуатацией.
- Следите за тем, чтобы все винты были правильно вставлены и надежно закручены. (Если винты затянуть недостаточно сильно, телевизор может наклониться после установки или быть неустойчивым).

Транспортировка

- При хранении или транспортировке устройства в температуре ниже +5°C перед началом эксплуатации до включения питания в комнатной температуре должно пройти не менее 5 часов.
- Транспортировать телевизор рекомендуется в коробке или упаковочных материалах, в которых телевизор поставляется.
- Прежде чем переносить поднимать телевизор, отключите кабель питания и все остальные кабели.
- При перевозке, следите за указателем нахождения дисплея на коробке. Не кладите коробку на сторону дисплея на угловые поверхности.
- Транспортировку, распаковку, перенос телевизора рекомендуется совершать двумя людьми
- Держите телевизор за корпус сверху и снизу. Ни в коем случае не держите устройство за дисплей и не переносите, удерживая его за подставку.

Правила и условия эффективного, безопасного использования товара

- 1) Сохраните эту инструкцию.
- 2) Соблюдайте все меры предосторожности.
- 3) Следуйте всем инструкциям.
- 4) Не используйте устройство рядом с водой.
- 5) Вытирайте устройство сухой тканью.
- 6) Не блокируйте отверстия вентиляции, устанавливайте в соответствии с инструкцией.
- 7) Не устанавливайте устройство рядом с источниками обогрева.
- 8) Не пренебрегайте целостностью вилки питания. Если Ваша розетка не подходит, обратитесь к специалистам.
- 9) Берегите кабель питания от случайных повреждений. Кабель питания необходимо положить таким образом, чтобы на него нельзя было случайно наступить или зажечь предметами, помещенными на него или рядом с ним. Особое внимание следует уделить местам, где шнур соединяется с электрическими розетками, устройствами.
- 10) Используйте только совместимые аксессуары.
- 11) Выключайте устройство во время грозы или вашего отсутствия в течении длительного периода.
- 12) Предоставьте сервисное обслуживание и ремонт квалифицированным специалистам. Не используйте поврежденное каким либо образом устройство (попадание влаги, повреждение кабеля и пр.).
- 13) Следите за целостностью вилки и шнура питания.
- 14) Не накрывайте устройство и вентиляционные отверстия.
- 15) Не используйте вблизи открытых источников огня.
- 16) Утилизируйте устройство и аксессуары согласно правилам и соответствующим стандартам.
- 17) Используйте устройство в сухом, чистом, вентилируемом помещении.
- 18) Не устанавливайте на устройство ёмкости с жидкостью.
- 19) Расстояние от отопительных устройств должно быть не менее 1м, температура воздуха от +5°C до 40°C, относительная влажность воздуха 60-65%.
- 20) Подключайте ТВ с помощью реле или стабилизатора напряжения, чтобы уберечь телевизор от возможных скачков напряжения.
- 21) Не пытайтесь применять вместе с данным устройством оборудование/кабели с разъемами, форма и назначение которых не совпадают с предусмотренными производителем данной продукции.

Правила очистки поверхности телевизора

1. Если на экране телевизора имеется транспортировочная наклейка, после ее удаления может остаться небольшое загрязнение. Удалите загрязнения перед просмотром телевизора.

2. При чистке на внешней поверхности изделия и на экране могут появиться царапины. Чтобы предотвратить появление царапин, протирайте внешнюю поверхность телевизора и его экран мягкой тканью, предназначенной для ухода за LCD экранами.

3. Не распыляйте воду или другие жидкости непосредственно на телевизор. Попавшая внутрь изделия жидкость может стать причиной повреждения, возгорания или поражения электрическим током.

4. Для очистки корпуса телевизора используйте мягкую сухую ткань. Не используйте легковоспламеняющиеся жидкости (например, бензин, растворители) или моющие средства. Для удаления неподатливых пятен

допускается нанесение на ткань небольшого количества средства для очистки экранов. Выключите телевизор и салфеткой из микрофибры аккуратно протрите экран, удаляя жирные пятна и отпечатки пальцев. Выполняйте очистку выключенного из сети телевизора.

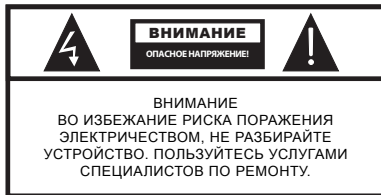

Данный символ указывает на опасность поражения электрическим током.



Данный символ указывает на необходимость соблюдения соответствующих инструкций.



ВНИМАНИЕ:

Для снижения риска поражения огнём или электричеством не используйте данное устройство при высокой влажности.



Данный символ указывает на то, что данный продукт имеет двойную изоляцию между напряжением сети и опасных для пользователя деталей. При техническом обслуживании используйте только оригинальные запчасти.



Данная маркировка указывает на то, что данный продукт нельзя утилизировать вместе с другими бытовыми отходами. Для предотвращения возможного ущерба окружающей среде или здоровью людей в результате неконтролируемой утилизации отходов, передайте устройство на переработку. Чтобы вернуть используемое устройство, пожалуйста, используйте системы сбора и возврата или обратитесь к продавцу, у которого Вы приобрели данный продукт. Они могут взять этот продукт для безопасной утилизации.

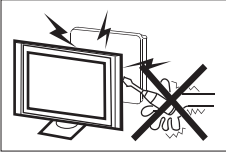

Аппарат находится под высоким напряжением. Не пытайтесь разобрать телевизор. Обращайтесь за помощью в авторизованные сервисные центры.

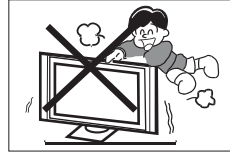

Не устанавливайте и не бросайте какие-либо предметы на поверхность аппарата. Не допускайте попадания жидкости на аппарат.

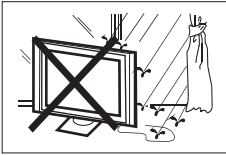

Во избежание возникновения возгорания или поражения электрическим током не используйте аппарат под дождем или не подвергайте аппарат воздействию влаги.

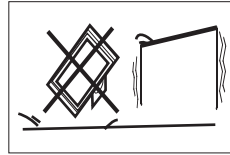

Не устанавливайте аппарат на неустойчивые поверхности. Падение аппарата может стать причиной получения телесных травм и повреждений аппарата.



Оберегайте аппарат от падений, ударов и столкновений с другими предметами это может стать причиной травм и поломки. Эксплуатация аппарата детьми должна производиться только под присмотром взрослых.

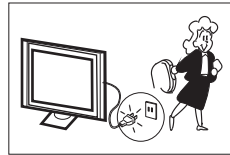

Если Вы не используете телевизор длительное время, вытаскивайте его вилку питания от сети. Вилка изделия используется для отключения устройства, поэтому она должна быть доступна.

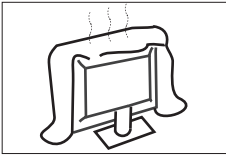

Не перекрывайте вентиляционные отверстия корпуса.

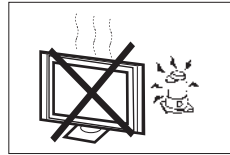

Не подвергайте устройство воздействию прямых солнечных лучей или других источников тепла. Не устанавливайте рядом с телевизором источники открытого пламени, например, свечи.

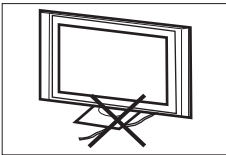

Не устанавливайте устройство на сетевой шнур.

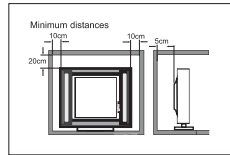

Соблюдайте минимальные расстояние телевизора от окружающих предметов. Не допускайте перегрева устройства.

Функции

- 1) Телевизор\монитор\терминал
- 2) Широкий угол обзора, высокая яркость
- 3) Внутренняя память
- 4) HDMI/USB
- 5) HDMI 2.0
- 6) HDMI ARC
- 7) HDMI CEC
- 8) DLNA\AirPlay
- 9) Смарт ТВ
- 10) Wi-Fi\Ethernet

Комплект

- | | |
|-----------------|---|
| Пульт ДУ | 1 |
| Батарейки (AAA) | 2 |
| Инструкция | 1 |

Характеристики

Модель	24HR50BR 24HR50GR 24FR50WR	32HR50GR	32FR50BR 32FR50GR 32FR50WR	40FR50BR	42FR50GR	43FR50GR	50FR50GR
Размер экрана по диагонали, дюйм/см	24/61	32/81	32/81	40/102	42/107	43/109	50/127
Разрешение дисплея, пиксели	HR:1366x768 FR:1920x1080	1366x768	1920x1080	1920x1080	1920x1080	1920x1080	1920x1080
Тип подсветки	Direct LED						
Комплект	Подставки, болты для подставок, батарейки, ИК пульт ДУ, гарантийный талон, инструкция по эксплуатации.						
Соотношение сторон	16:9						
Уд. мощность раб. режима Вт\см2	0,021	0,018	0,019	0,017	0,016	0,016	0,018
USB	2						
HDMI	3		2		3		
Коаксиальный аудиовыход	Нет						
Компонентный вход	Нет						
Композитный вход RCA	Да						
Оптический аудиовыход	Да						

Порт 3,5 (аудио)	Да						
Ethernet	Да						
CI	Да						
Антенна RF (75 Ом тип IEC)	Да						
VGA	Нет						
Аналоговый тюнер	Да						
Цифровой тюнер	DVB-C, DVB-T2						
Напряжение питания	100-240 В ~ 50 Гц						
Потребляемая мощность в рабочем режиме, Вт	33	48	53	76	76	78	120
Класс энергоэффективности	A	A	A	A	A	A	A
Стандарт VESA, мм	100x100	200x100		200x200			
Ширина, высота, глубина, мм	550x60x324	730x61x433	732x68x433	912x65x530	944x65x547	966x54x559	1124x55x650
Размеры с подставкой, мм	550x180x367	730x180x468	732x211x472	912x230x593	944x231x610	966x237x616	1124x252x714
Масса нетто, кг	2,7	4,5	4,8	6,9	7,8	8,9	13,7
Масса брутто, кг	3,8	5,8	6,3	8,2	9,7	11,7	17,7

Поддерживаемые кодеки:

Видео кодеки	Аудио кодеки	Фото
AVI, MKV, MP4, MOV, VOB, H.264, H.265, MPEG1,2,4,	MP3, WMA, AAC,	JPEG, PNG, BMP

Круглосуточная поддержка в режиме чата и бесплатных звонков:

kivismart.ru или **8 800 600 10 15**

Установка ТВ на подставку



Рекомендовано производить монтаж подставки двумя людьми.

Выберите ровную, плоскую поверхность, на которой Вы будете производить монтаж. Чтобы обезопасить дисплей и корпус от повреждений, постелите на поверхность чистую ткань или используйте упаковочный конверт, идущий в комплекте с телевизором. Положите ТВ на дисплей, держа его так, чтобы центр тяжести не был на углах и сторонах. Извлеките из упаковки с аксессуарами 2 крепёжных винта и зафиксируйте ими подставку, соответственно указанных на них символах (L - левая, R - правая). Указания нанесены исходя из фронтального вида ТВ.

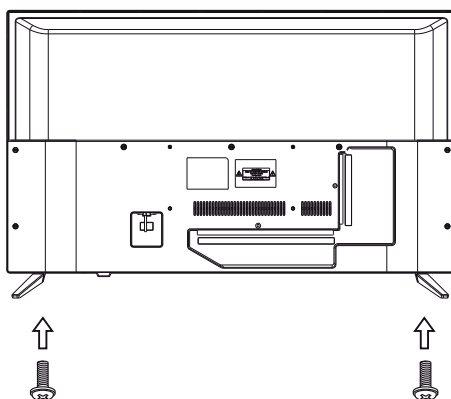
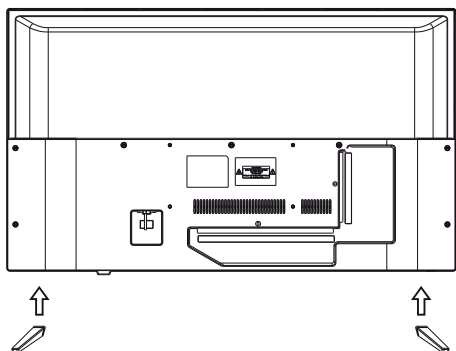

Во избежании повреждений надежно закрепите ТВ на стене в соответствии с требованиями инструкции по установке.



Рекомендовано производить монтаж ТВ на кронштейн двумя людьми или квалифицированным специалистом.

Телевизор не комплектуется болтами для установки устройства на кронштейн.

Выберите ровную, плоскую поверхность, на которой Вы будете производить монтаж. Чтобы обезопасить дисплей и корпус от повреждений, постелите на поверхность чистую ткань или используйте упаковочный конверт, идущий в комплекте с телевизором.

Положите ТВ на дисплей, держа его так, чтобы центр тяжести не был на углах и сторонах. Произведите монтаж элементов кронштейна с помощью четырёх винтов, совпадающих по ширине с отверстиями в ТВ. Для выбора кронштейна, руководствуйтесь параметрами VESA, указанными в данной инструкции.

Установка ТВ на подставку



Рекомендовано производить монтаж подставки двумя людьми.

Выберите ровную, плоскую поверхность, на которой Вы будете производить монтаж. Чтобы обезопасить дисплей и корпус от повреждений, постелите на поверхность чистую ткань или используйте упаковочный конверт, идущий в комплекте с телевизором.

Положите ТВ на дисплей, держа его так, чтобы центр тяжести не был на углах и сторонах.

Извлеките из упаковки с аксессуарами 2 крепёжных винта и зафиксируйте ими подставку, соответственно указанных на них символах (L - левая, R - правая). Указания нанесены исходя из фронтального вида ТВ.

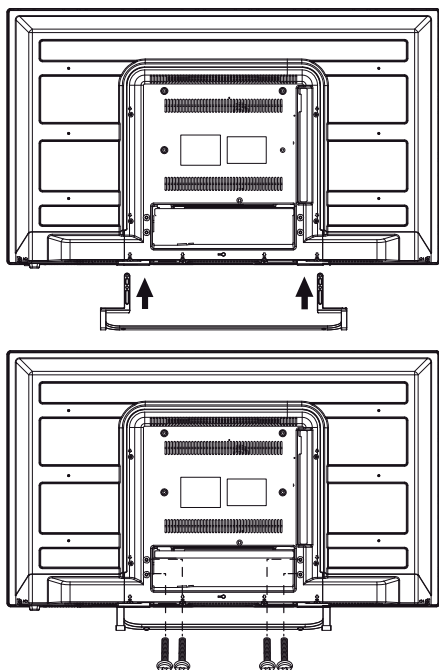

Установка 32FR50

Для установки данной модели необходимо:

- 1) Собрать подставку, прикрепив держатели к центральной штанге с помощью 4х коротких болтов.
- 2) Установить подставку таким образом, чтобы держатели вошли в отверстия внутри корпуса ТВ.
- 3) Закрепить держатели внутри корпуса ТВ 4мя длинными болтами согласно схеме выше.

Передняя панель

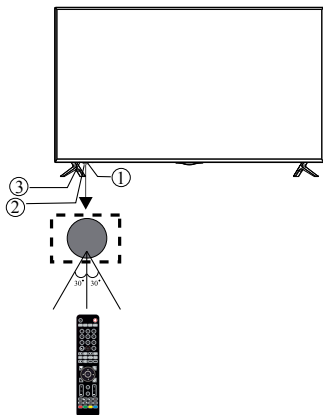

- 1: ИК датчик для пульта
- 2: LED индикатор статуса
- 3: Двойстик управления

Двойстик

Двойстик управления расположен справа от датчика включения

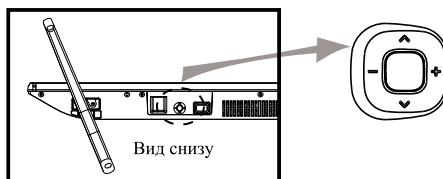

Статус	Вниз / Вверх	Влево \ Вправо	Нажатие
Выключено	Нет	Нет	Нажмите для включения
Меню	Переместиться вниз/вверх	Влево\вправо	Нажмите для подтверждения. Зажмите для выключения
Воспроизведение	Меню воспроизведения	Перемотка назад\вперед	Нажмите для подтверждения

Порты на тыльной стороне



*HDMI3 для моделей кроме 32FR50GU

Порты на боковой стороне



Передняя панель 32FR50

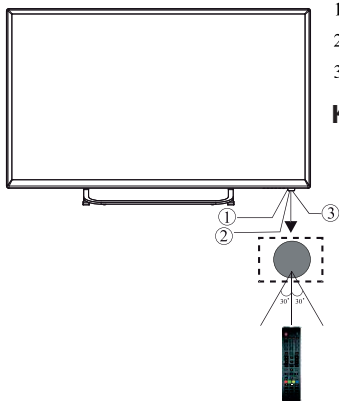

- 1: ИК сенсор.
- 2: LED индикатор состояния.
- 3: Клавиши управления.

Клавиши

1. Входы
Отобразить меню входов устройства.
2. МЕНЮ
Отобразить главное меню ТВ.
3. V-/V+
Изменение уровня громкости
В меню, нажимайте "V+"/"V-" для настройки выбранного параметра.
4. CH-/CH+
В режиме ТВ "CH+"/"CH-" переключают каналы.
В меню, нажимайте "CH+"/"CH-" для выбора пунктов.
5. Включение \ Выключение
Нажмите кнопку для выключения телевизора или перехода в Режим Ожидания (выключения).

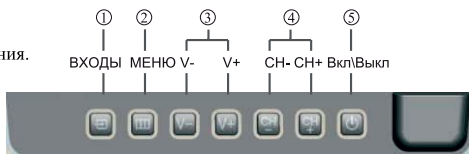

Боковые порты подключения



Нижние порты подключения



Подключение антенны к телевизору

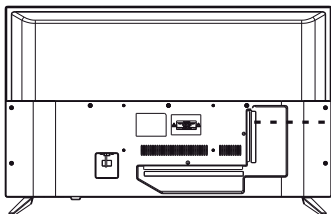

Примечание:

Поставщик не несёт ответственности, за повреждение составляющих ТВ в следствие подачи высокого напряжения через порт антенны.
Входящее сопротивление: 75 Ω
Рекомендуется использовать антенну с усилителем.

Возможные разрешения (HDMI)

	РАЗРЕШЕНИЕ	V.Freq.(Hz)	H.Freq.(KHz)
1	800x600	60	37.88
2	1024x768	60	48.36
3	1366x768	60	47.7
4	1280x768	60	47.3
24FR,32FR, 40"42"43"50"	1920x1080	60	67.5

Подключение устройств

Этот телевизор совместим с большинством устройств воспроизведения видео. Вы можете подключать аудио, видео и другие устройства согласно данному руководству и руководства внешних устройств.

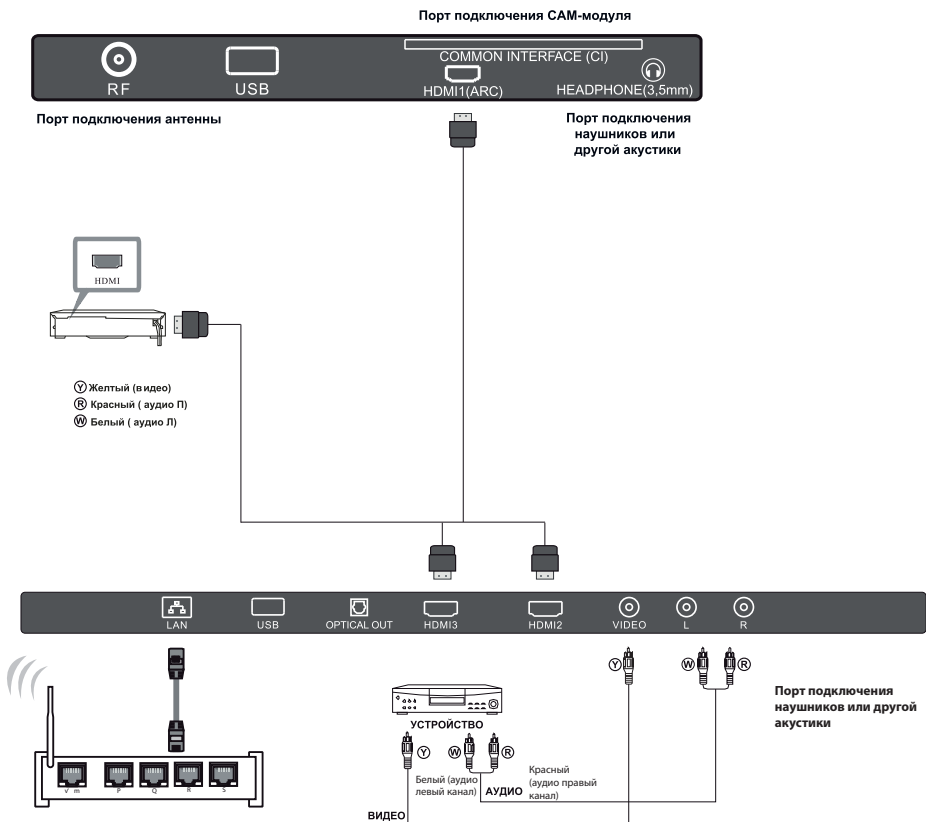

ТВ может быть подключен к следующим устройствам: ПК, DVD, Blue-ray проигрывателю, медиа боксу, AV-ресиверу, саундбару, игровой консоли, домашнему кинотеатру и пр. Порт UPbPrg поддерживает следующие форматы видео: 480i, 576i, 480p, 576p, 720p, 1080i, 1080p.

Примечания:







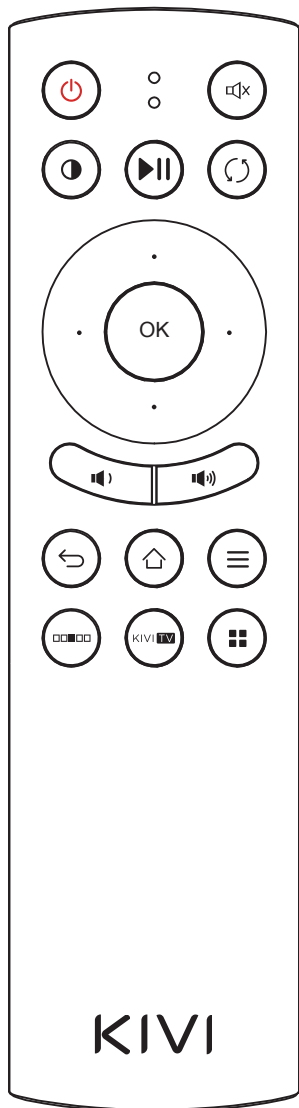
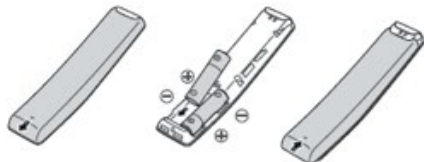







- Некоторые переходники и устройства могут работать некорректно, т.к. передают сигнал нестандартными способами.
- Реальное расположение и наличие портов может отличаться в зависимости от модели.

Инфра-красный пульт ДУ

Для использования пульта ДУ сначала необходимо вставить батарейки так как показано на схематической картинке. Для корректной работы пульта следует направлять его на ИК датчик ТВ.



Назначение клавиш:

-  Включение \ Выключение ТВ.
-  MUTE. Включение и выключение звука.
-  Переключение режимов изображения.
-  Воспроизведение \ пауза.
-  Возврат на предыдущий канал.
-  ОК \ Ввод \ Подтвердить.
-  Стрелки навигации по меню и приложениям.
-  Громкость ниже \ Громкость выше.
-  Назад \ Вернуться \ Отмена \ Закрыть.
-  HOME. Выйти на главный экран.
-  Меню \ Опции.
-  Вызов «быстрого меню» управления ТВ
-  KIVI TV Запуск антенного входа.
-  Мультимедийная кнопка.
*Данную кнопку вы можете настроить в меню настроек ТВ.

KIVI REMOTE

Вы также можете использовать Ваш смартфон в качестве пульта управления. Для этого скачайте приложение Kivi Remote в Play Market или App Store и установите его.

Для работы приложения, Ваш смартфон и ТВ должны быть подключены к одной сети. Подробные требования для приложения читайте в описании приложения в соответствующем магазине приложений.

*Данный пульт поставляется в комплекте с моделями, в которых отсутствует функция Bluetooth.

Пульт KIVI RC18

Данный пульт оснащён микрофоном и работает по технологии Bluetooth.







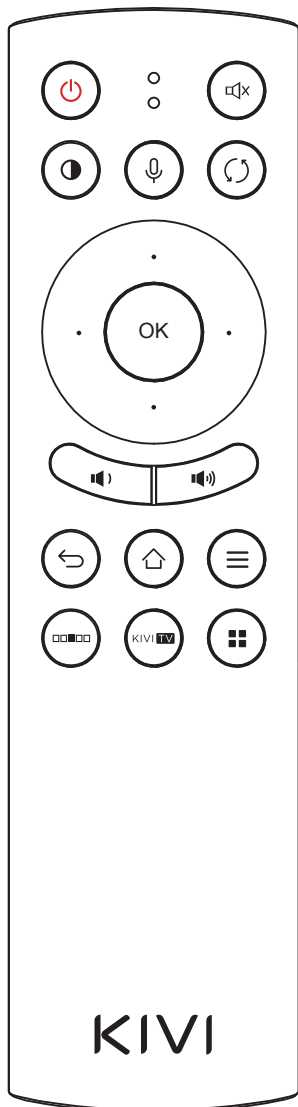



Важное примечание: Данный пульт требует синхронизации с ТВ, которая происходит при первом включении. Следуйте инструкции на экране ТВ для подключения пульта к ТВ.

Его также можно подключить вручную через меню настроек.

Пульт, сопряжённый с конкретным ТВ будет работать только с данным ТВ, до момента принудительного отключения пульта.



Назначение клавиш:

-  Включение \ Выключение ТВ.
-  MUTE. Включение и выключение звука.
-  Переключение режимов изображения.
-  Активация микрофона при удерживании.
-  Возврат на предыдущий канал.
- OK** OK \ Ввод \ Подтвердить.
-  Стрелки навигации по меню и приложениям.
-  Громкость ниже \ Громкость выше.
-  Назад \ Вернуться \ Отмена \ Заккрыть.
-  HOME. Выйти на главный экран.
-  Меню \ Опции.
-  Вызов «быстрого меню» управления ТВ
-  Запуск антенного входа.
-  Мультимедийная кнопка.
*Данную кнопку вы можете настроить в меню настроек ТВ.

KIVI REMOTE

Вы также можете использовать Ваш смартфон в качестве пульта управления. Для этого скачайте приложение Kivi Remote в Play Market или App Store и установите его.

Для работы приложения, Ваш смартфон и ТВ должны быть подключены к одной сети. Подробные требования для приложения читайте в описании приложения в соответствующем магазине приложений.

*Данная модель пульта поставляется только с моделями, оснащёнными функцией Bluetooth.

I. Главное меню

1.1 Интерфейс главного меню

В главном меню телевизора расположены разделы: Рекомендации, Настройки, Входы, Приложения, Виджеты. Реальный вид меню и расположение, ассортимент разделов могут отличаться от реального вида на телевизоре и быть изменены без уведомления.

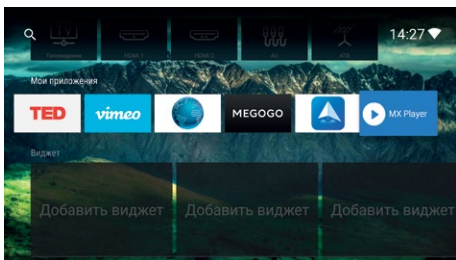
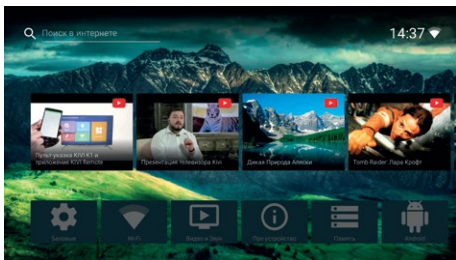

1.2 Всплывающее меню

С помощью кнопки Опции  активируйте всплывающее меню настройки интерфейса.

В данном меню можно изменять:

- Фон главного меню. Изменения доступны для изображений в памяти ТВ или на внешнем накопителе
- Приложения. Позволяет изменять порядок размещения приложений, удалять их и скрывать из главного меню, не удаляя.
- Разделы. Позволяет менять местами расположение разделов или скрывать любой раздел, не удаляя его.
- Размер иконок. позволяет выбрать размер всех иконок на экране ТВ.
- Дата и время. Позволяет изменить дату и время, установленные на ТВ.

*по умолчанию, данный параметр установлен в «Авто», в котором система ТВ определяет время и дату согласно настроек на маршрутизаторе, к которому подключен ТВ.

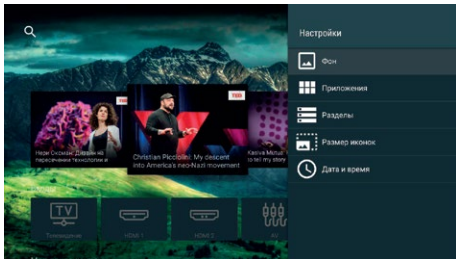

1.3 Подключение интернета

Для подключения проводного интернет соединения в телевизоре:

- Подключите кабель интернета в разъем LAN.
- Включите телевизор.
- Зайдите в настройки телевизора.
- Зайдите в настройки интернет сети телевизора.
- Выберите проводное интернет соединение.

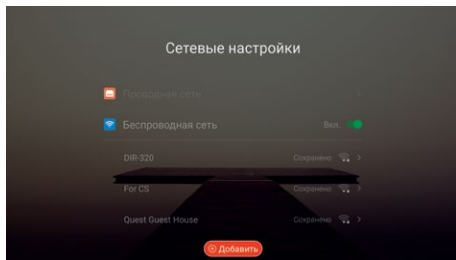

Для подключения беспроводного интернет соединения в телевизоре:

- Включите телевизор.
- Зайдите в настройки телевизора.
- Зайдите в настройки интернет сети телевизора.
- Выберите беспроводное интернет соединение.
- Выберите доступную беспроводную сеть.
- Подключитесь к сети.

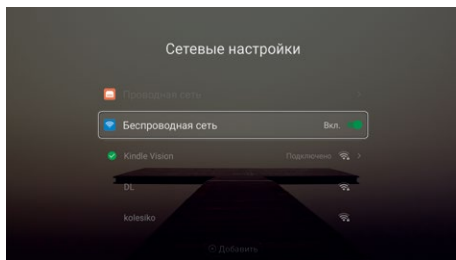

2. Устройства и папки

Выберите пункт «Память» и нажмите ОК. Навигация по меню происходит с помощью стрелок. Открывайте необходимые Вам устройства, папки и файлы, с помощью кнопки ОК

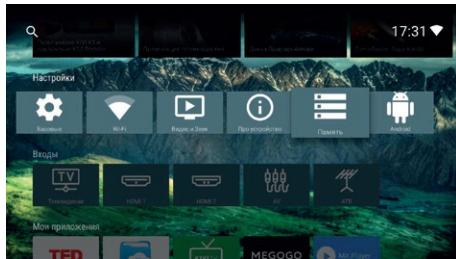

2.1. Файлы

В данном разделе: Изображения, Видео, Музыка и Приложения. Данные разделы предназначены для просмотра файлов на внутреннем и внешнем носителе. Вы можете отобразить только тот или иной тип контента на носителях с помощью данных подменю. С помощью стрелок выберите раздел Файловый менеджер.

С помощью стрелок выберите необходимый вам подраздел и нажмите ОК для запуска.

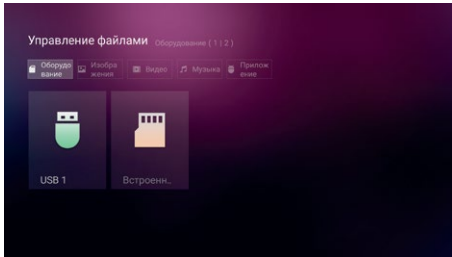

2.2. Изображения

В разделе «Изображения» находятся все папки, в которых есть графические файлы. Выберите папку или файл с помощью стрелок и нажмите ОК.

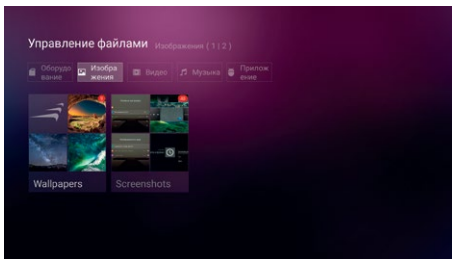

2.3. Просмотр изображений, слайдшоу.

При отображении картинки на экране Вы можете перемещаться между файлами, не выходя из меню просмотра. Нажимайте на стрелки, чтобы открыть следующее/предыдущее изображение, нажмите центральный значок чтобы запустить слайд-шоу. Чтобы повернуть картинку нажмите на значок на экране.

3. Видео

В разделе «Видео» файлового менеджера выберите необходимую папку или видео с помощью стрелок и ОК.

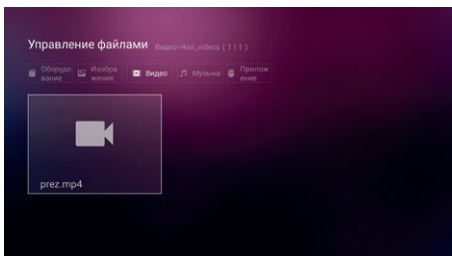

3.1 Видео перемotka

Во время воспроизведения видео нажмите кнопки стрелок на пульте для перемотки видео.

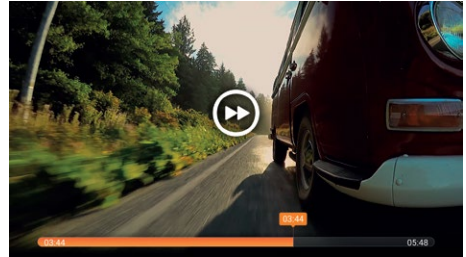

4. Музыка

Перейдите в раздел «Музыка» файлового менеджера и выберите необходимую папку с помощью стрелок и ОК.

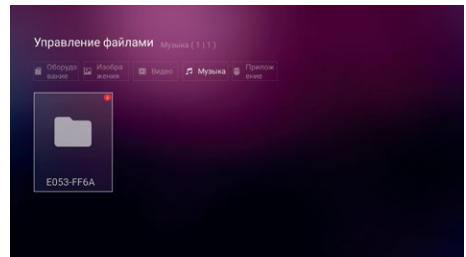

4.1. Переключение аудио

Во время воспроизведения используйте кнопки навигации для переключения между композициями и перемотки.

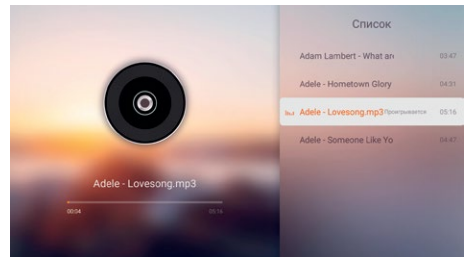

5. Приложения

Если на внешнем или внутреннем носителе есть установочный файл приложения, Вы можете найти его в разделе «Приложения» файлового менеджера. Переключаясь в списке приложений, выберите необходимое и установите его, используя подсказки на экране.

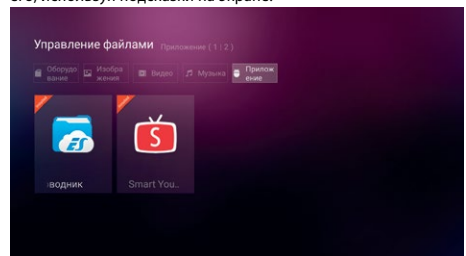

5.1. Предустановленные приложения

Включают: Список приложений, менеджер приложений, Браузер, Помощник ТВ и другие.

Список приложений: Смотрите информацию обо всех приложениях на Вашем ТВ.

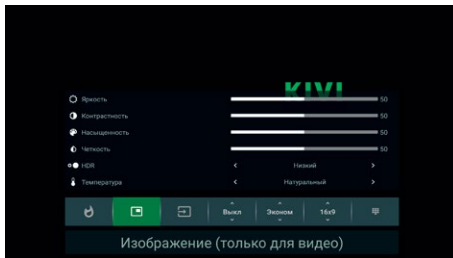
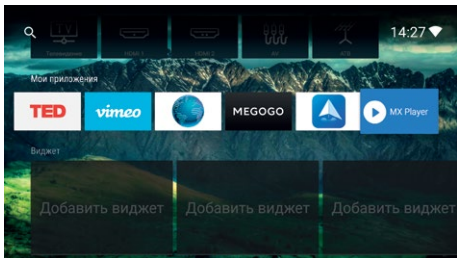

6. Настройки

Включают: Настройки сети, общие настройки, изображение и звук, об устройстве. В настройках сети Вы можете выбрать тип подключения (проводной/беспроводной Wi-Fi) и подключиться к сети.

Настройки: режим сна, метод ввода, язык, фоновое изображение, сброс настроек и другое.

Изображение и звук: для настроек режимов изображения, базовых параметров экрана (яркость, контраст и др.), настройки звука. Настройки экрана в данном меню влияют на просмотр через Антенну или файлы на носителях.

Управление: С помощью стрелок выберите необходимый раздел и нажмите ОК для запуска.

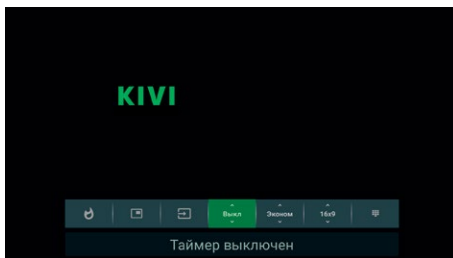
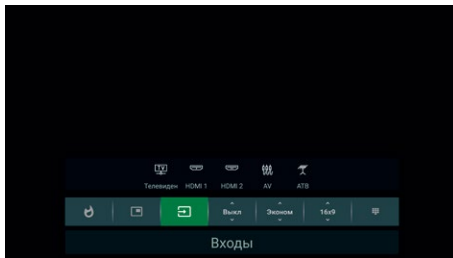
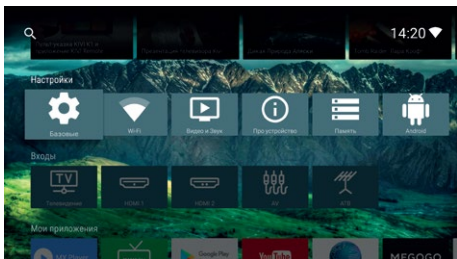

6.1. Быстрое меню

Кнопкой Asrest на пульте ДУ вызовите быстрое меню.

Используя навигатор и стрелок влево/вправо и кнопки ОК выберите один из доступных пунктов: Настройка оптимизации \ Выбор источников \ Настройка таймера выключения \ Режим изображения \ Изменение соотношения сторон \ Переход на номер канала* \ Предыдущий канал*.

- функция активируется в любой части меню;

* - функция активируется во время просмотра аналоговых и цифровых каналов.

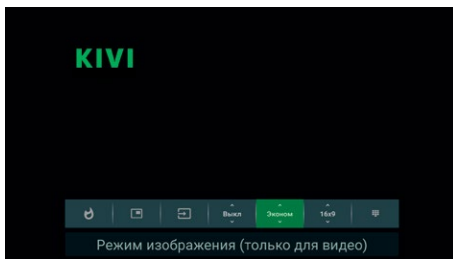
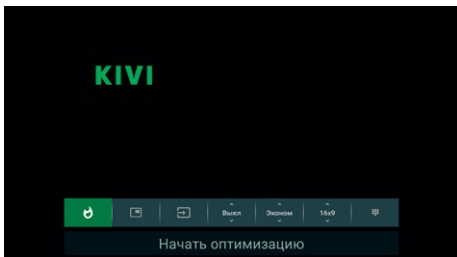

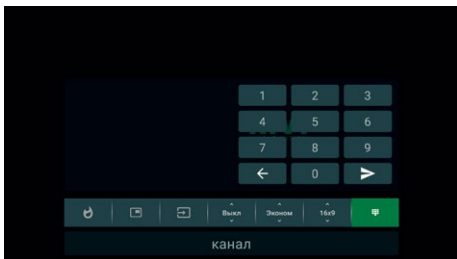

7. Удаленное обновление Операционной системы (прошивки) ТВ.

В данном разделе. Про устройство, Версия системы, нажмите ОК. Вам отобразится текущий статус обновления ОС (прошивки) или будет предложено обновить прошивку. Не выключайте телевизор во время обновления.

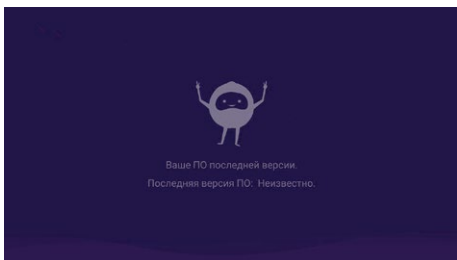
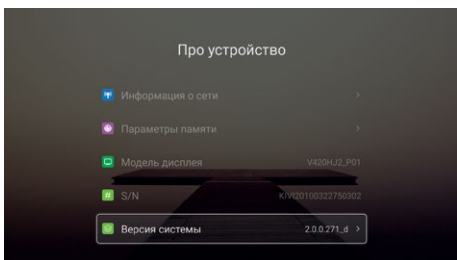
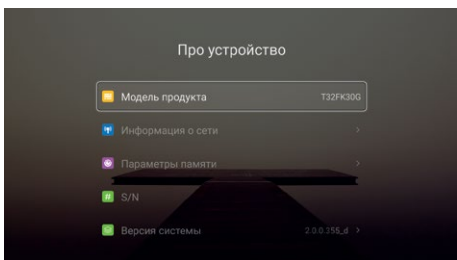

II. Подключение телевидения

Находясь в меню Цифрового или Аналогового ТВ, нажмите кнопку "Опции" для появления меню настроек.

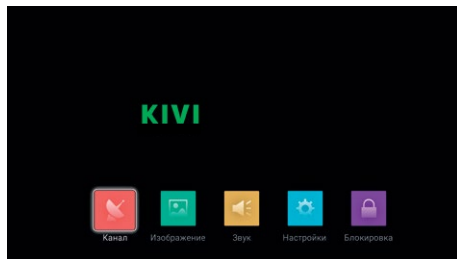

1. Тип антенны

Нажимайте Влево или Вправо для выбора Внешней антенны или Кабельного подключения.

2. Автонастройка

- Нажмите ОК для перехода в меню выбора страны.
- Выберите тип поиска: Аналоговые\Цифровые\АТВ+ЦТВ.
- Выберите интересующий вас регион с помощью стрелок и ОК
- Выбрав страну, нажмите ОК для старта поиска.

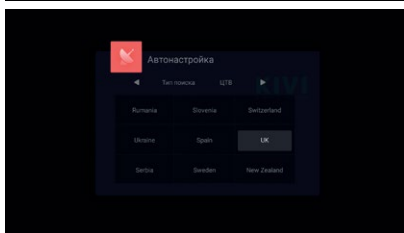
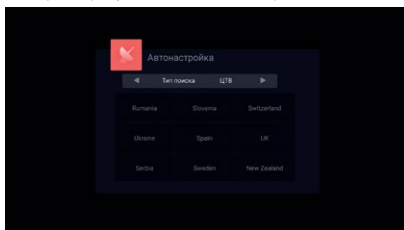

! Примечание: Все ранее настроенные каналы будут удалены при автопоиске.

3. Ручная настройка аналогового ТВ

Передвигайтесь по меню, настраивая необходимые подпункты кнопками стрелок, а также настраивая изображение. Внизу меню нажмите "Сохранить" после окончания подстройки.

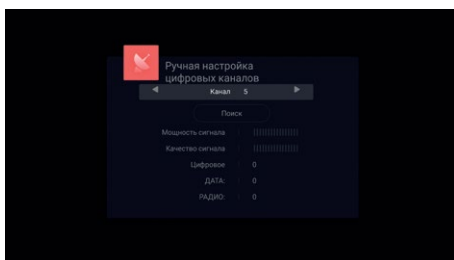

4. Ручная настройка Цифрового ТВ

Нажмите ОК для входа в данное меню и выберите необходимый номер канала, его параметры, для запуска поиска по заданным параметрам.

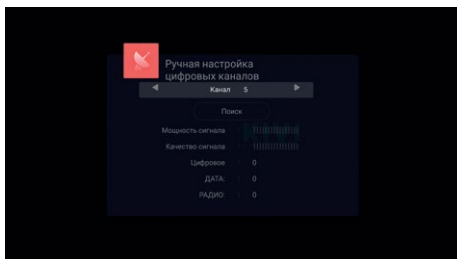

5. Редактирование каналов

Перемещайтесь по данному меню для блокировки каналов, добавления в избранное, изменения названия и другого. Изменения можно производить цветными кнопками пульта.

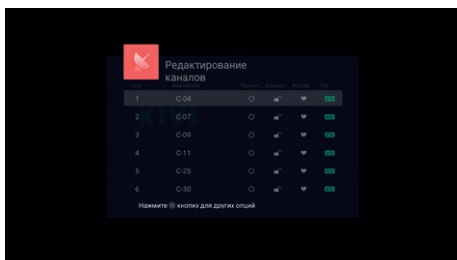

1. Для изменение порядка каналов, нажмите желтую кнопку пульта на канале и перетащите его на другую позицию, затем снова нажмите жёлтую кнопку.
2. Для переименования канала используйте зелёную кнопку.

III. Настройки изображения

1.1 Настройки изображения

Выберите второй пункт меню Опций для настройки изображения.

1.2 Настройки изображения

Выберите комфортный для Вас режим: Стандартный/Мягкий/Яркий/Пользовательский*
*также переключается кнопкой P.MODE ПДУ

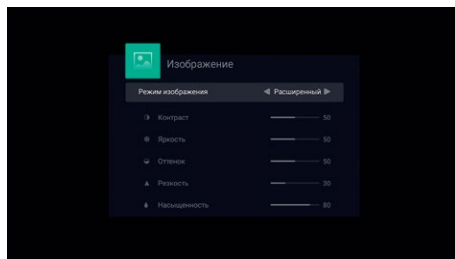
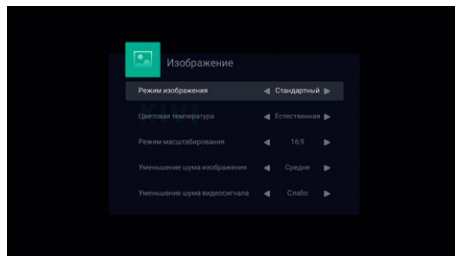

1.3 Цветовая температура

Выберите комфортный для Вас режим: Тёплый/Холодный/Пользовательский/Натуральный

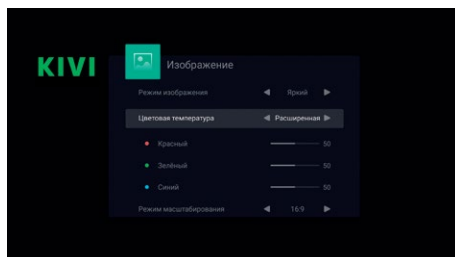
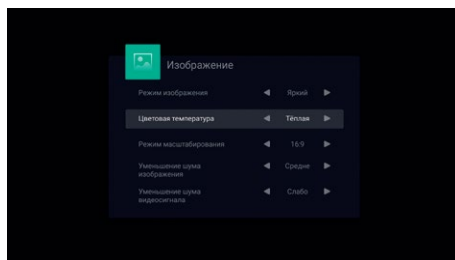

1.4 Масштабирование

Выберите соотношение сторон и масштаб: 4:3/16:9/Масштаб 1/Масштаб 2/На весь экран (только в HDMI)*

*также переключается кнопкой ASPECT ПДУ

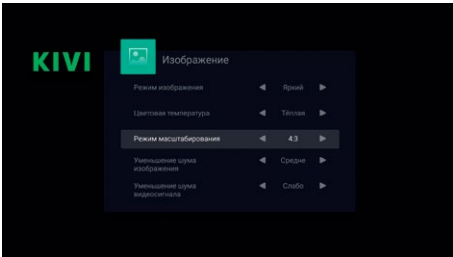

1.5 Уменьшение уровня шума

Настройки: Средне\Сильно\Авто\Выключено\Слабо.

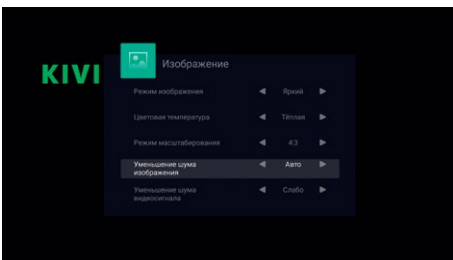

1.6 Уменьшение уровня шума MPEG

Настройки: Средне\Сильно\Авто\Выключено\Слабо.

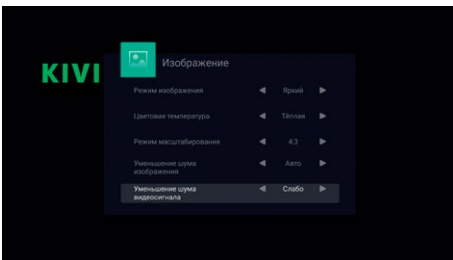

IV. Настройка звука

В данном меню можно выбрать режимы звука, аудиовыхода и другое.

1.1 Режимы звука

Режимы звука Вы можете выбрать среди:

Фильм, Спорт, Пользовательский, Стандартный или Музыка.

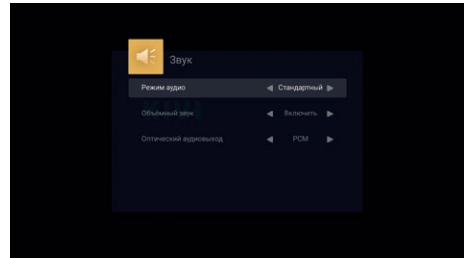

В режиме **Расширенный** Вы можете настроить интенсивность высоких и низких частот, а также баланс звука.

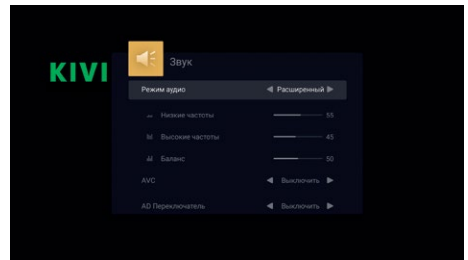

1.2 AVC (Автогромкость)

Включение данного режима активирует автогромкость (опционально).

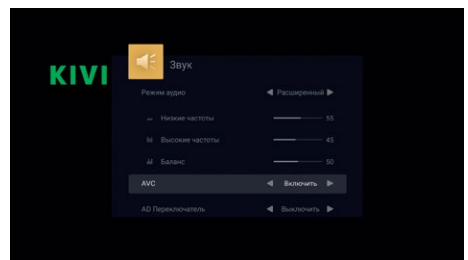

1.3 AD Volume (Настройка для слабовидящих)

Данный пункт активирует настройку для слабовидящих (опционально).

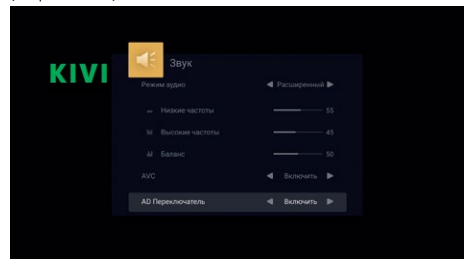

1.4 Объёмный звук

Данный пункт включает\выключает режим объёмного звучания.

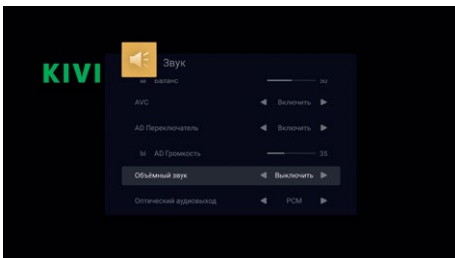

1.5 SPDIF Выход (оптический выход)

Выберите между Авто/Выключено/PCM (ИКМ для перевода в аналоговый

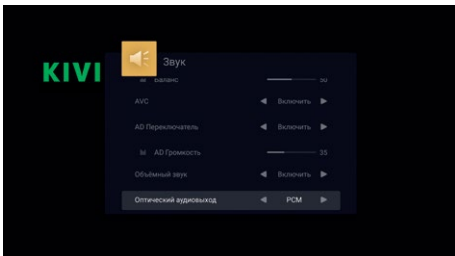

1.3 Субтитры

Данный подпункт включает и выключает субтитры

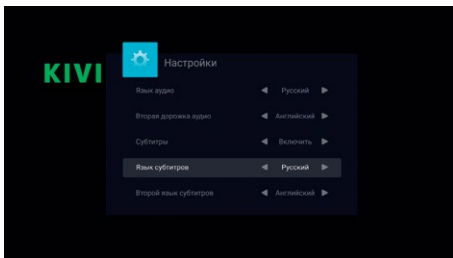

1.4 Второй язык субтитров

Данный подпункт включает и выключает вторые субтитры

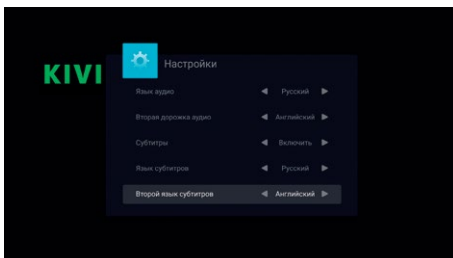

V. Настройки

В данном меню можно изменить дополнительные настройки аудио/видео

1.1 Язык аудио

Выберите язык аудиодорожки по умолчанию.

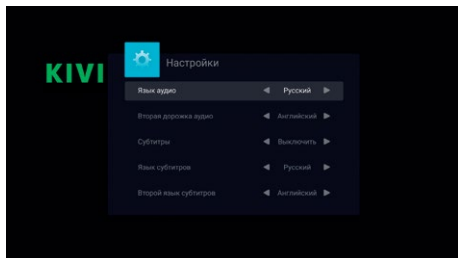

1.2 Язык аудио 2

Выберите язык аудиодорожки №2 по умолчанию.

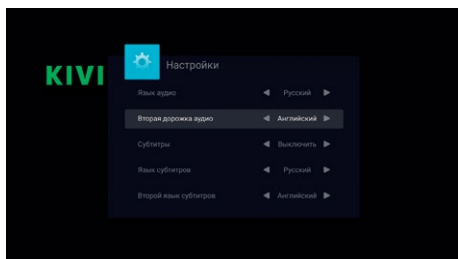

1.5 HDMI CEC

При включении, Вы можете управлять внешними устройствами, поддерживающими данную технологию, базовым пультом для V.

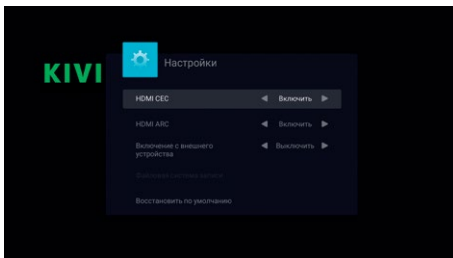

1.7 HDMI ARC

Данная функция позволяет выводить аудио и управлять одним пультом устройствами с поддержкой функции ARC.

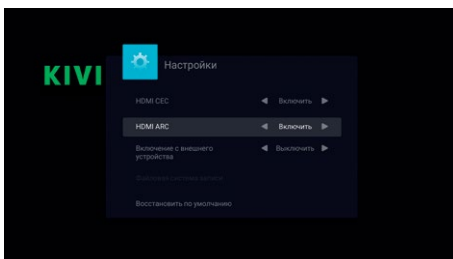

1.8 Системный режим ожидания

Активирует Системный режим ожидания.

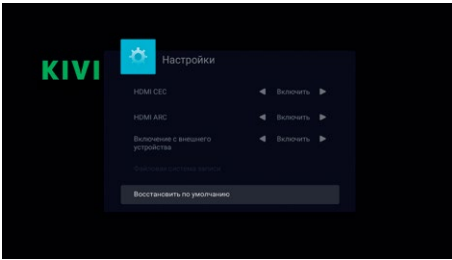

1.9 Восстановить по умолчанию

Нажмите ОК для восстановления настроек изображения звука и портов до исходных (по умолчанию).

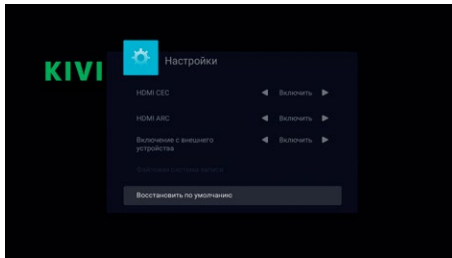

VII. Меню блокировки

В данном меню Вы можете включить родительский контроль или заблокировать некоторые каналы.

1.1 Система блокировки

Вы можете установить любой удобный для Вас пароль блокировки.

Пароль по умолчанию 6666.

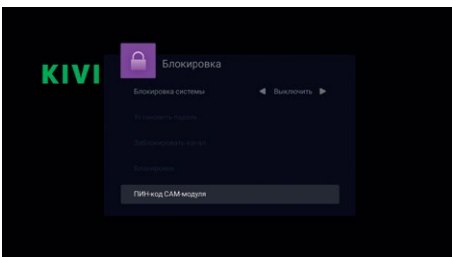
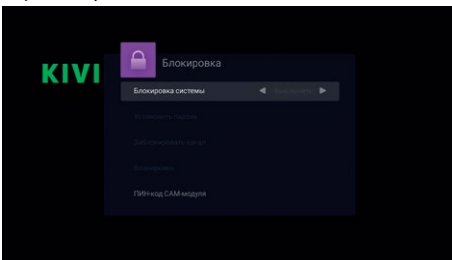

Описание неполадки		Возможная причина
Изображение	Аудио	
 <p>Цифровой шум</p>	 <p>Шум</p>	Проверьте положение антенны, направление или соединение
 <p>Тень на изображении</p>	 <p>Нормальный звук</p>	Проверьте положение антенны, направление или соединение
 <p>Помехи</p>	 <p>Шум</p>	Возможны сторонние помехи от других устройств
 <p>Нормальное изображение</p>	 <p>Нет звука</p>	Проверьте уровень громкости и аудиовыход
 <p>Нет изображения</p>	 <p>Нет звука</p>	Проверьте, включен ли телевизор в розетку, нажмите кнопку меню и проверьте настройки звука и изображения.
 <p>Черно-белое изображение</p>	 <p>Нормальный звук</p>	Проверьте систему управления цветом
 <p>Шум и помехи</p>	 <p>Нормальный или тихий звук</p>	Проверьте положение антенны, направление или соединение, сделайте новый поиск канала
 <p>Нет цвета</p>	 <p>Шум</p>	Проблема в аудиосистеме

Круглосуточная поддержка в режиме чата и бесплатных звонков:

kivismart.ru
8 800 600 10 15

Перечень повреждений, не допускающих дальнейшую эксплуатацию телевизора:

- сетевой шнур или вилка повреждены;
- экран телевизора поврежден;
- при попадании на телевизор влаги;
- после падения телевизора.

**УТИЛИЗАЦИЯ ИЗДЕЛИЯ**

После окончания срока службы данное изделие подлежит сдаче в соответствующий пункт приема электрического и электронного оборудования для последующей переработки и утилизации.

Обеспечивая правильную утилизацию, Вы помогаете сберечь природные ресурсы и предотвращаете ущерб для окружающей среды и здоровья людей, который возможен в случае ненадлежащего обращения.



Баптау, функционал сұрақтары, сонымен қатар арыздар мен ұсыныстар бойынша біздің қолдау қызметімізге жүгініңіз:

Чат және тегін қоңыраулар режимінде тәулік бойы қолдау:
kivismart.com немесе **7 800 080 59 29**

Әрбір Kivi құрылғысының үш жылға дейін кепілдік және қызмет көрсету мерзімі бар. Осы кезең аралығында Сіз тегін қызмет көрсету және Техникаңызды жеткізе аласыз.

Кепілдік бұйымды, құрамдас бөліктерін кепілдік мерзімі аралығында тегін жөндеу немесе ауыстыруды қарастырады.

Құрылғыңызды жөндеу немесе қызмет көрсету сұранысы үшін **7 800 080 59 29** нөмірі бойынша қоңырау шалу керек және қайда болсаңыз да өзіңіздің байланыс деректеріңізді көрсетуіңіз керек.

Қалайша "3 жылға кепілдік" Науқан қатысушысы болуға болады:

- kivismart.com сайтына кіріңіз және "3 жылға кепілдік" парағына көшіңіз және "3 жылға кепілдік" науқанның ресми шарттарымен танысыңыз.
- Жеке кабинетке кіру үшін тіркеліңіз.
- Жеке кабинетте сұратылатын дербес деректерді және сериялық нөмірді енгізе отырып құрылғыны тіркеңіз. Теледидардың сериялық нөмірін теледидардың артқы қақпағынан, қорапта немесе "құрылғы туралы" мәзірден табасыз.
- Құрылғыны тіркеуді растағаннан кейін сіз "3 жылға кепілдік" науқан қатысушысы боласыз және оның артықшылықтарын пайдалана аласыз.
- Науқан ұсыныстарын пайдалану үшін кепілдік жағдайы басталғанда сатып алғаннан күннен бастап 3 жыл кезеңінде жедел желіге қоңырау шалыңыз, теледидардың сериялық нөмірін хабарлаңыз және оператор нұсқауына сәйкес әрекет етіңіз.
- Қажет болса KIVI Қолдау орталығы клиент үшін ыңғайлы әдіспен құрылғыны жеткізуді ұйымдастырады.
- "3 жылға кепілдік" науқанның ресми шарттары **kivismart.com** сайтында

Құрылғы сипаттамасы	KIVI сауда маркалы сұйық кристалды түрлі кескін теледидары
Кепілдік мерзімі	1 жыл
Жарамдылық (қызмет ету) мерзімі	5 жыл
Күту режимінде пайдаланылатын қуат, Вт	0,5
Пайдалану кезіндегі температура, °С	+15 – +35
Пайдалану кезіндегі салыстырмалы ылғалдылық, %	45 – 75
Сақтау кезіндегі температура, °С	+5 – +40
Атмосфералық қысым, кПа/мм сын. бағ.	86 – 106
Пайдалану кезіндегі салыстырмалы ылғалдылық, %	55 – 70
Сендірілген режимде пайдаланылатын қуат	<0,5 Вт немесе жоқ
Дайындалған күні	Дайындалған күні туралы ақпарат құрылғының қаптамасында көрсетілген.
Дайындаушы мемлекет	Ресей
Дайындаушы	"Телебалт Т" ЖШҚ, 236005, Ресей, Калининград, Камская к., 62
Сертификаттар туралы деректер	"Ростест-Москва" акционерлік қоғамы. "Сертификаттау және тестілеу бойынша аймақтық орган" Мекенжайы: 117418, Ресей, Мәскеу қаласы, Нахимовский даңғылы, 31 үй, NoTC RU C-RU.AЯ46.B.89045, жарамдылық мерзімі 26.10.2018 ж. бастап 25.10.2023 ж. дейін.
Техникалық шарттардың белгіленуі	КБТД.463259.004 ТУ



Сіздің аймағыңызда қол жетімді модельдердің нақты тізімі берілген нұсқаулықта көрсетілгендерден ажыратылуы мүмкін.

Чат және тегін қоңыраулар режимінде тәулік бойы қолдау:
kivimart.com немесе **7 800 080 59 29**



Берілген нұсқаулық хабарландыру теледидарының сигналдарын қабылдау үшін арналған "KIVI" (LED) сұйық кристалды экраны бар түсті кескін теледидарға қолданылады және дұрыс және қауіпсіз пайдалану үшін тұтынушыға қажетті ақпараттан тұрады.

Пайдаланушы құқықтары

- KIVI теледидарлары жеткізушімен жеке келісуді қоспағанда жеке коммерциялық емес пайдалану үшін ғана арналған
- Қол жетімдігі берілген құрылғы көмегімен жүзеге асырылатын кез келген құрамы немесе қызмет үшінші тұлғаның меншігі болып табылады, ол авторлық құқықтарды, патенттерді, тауар таңбаларын және зияткерлік меншіктің басқа құқықтарын қорғау туралы тиісті заңдармен және нормативтік актілермен қорғалады. Берілген құрылғыны пайдалану кезінде пайдаланушы жеке жауапкершілікке жауапты болады.
- Бұдан басқа пайдаланушы қол жетімдігі берілген құрылғы көмегімен жүзеге асырылатын дербес орнатылған кез келген қосымшаның/қызметтің/құрамның сапасымен, өнімділігімен байланысты толық жауапты болады.
- Жеткізуші кез келген үшінші тұлғаның авторлық құқықтарын бұзатын бағдарламалық өнімді пайдаланумен/орнатумен байланысты кепілдік міндеттемелер немесе жауапты болмайды.
- Жеткізуші сот арыздарына және өтеу бойынша міндеттемелерге алып келетін құрылғыны, орнатылған бағдарламалық жасақтаманы пайдалану, контентті қарау, ақпаратты жүктеу қателігі үшін кепілдік міндеттемелер немесе жауапты болмайды.
- Барлық қосымшалар, ақпарат, қызметтер, пайдаланушыға құрылғымен ұсынылған контент үшінші тұлғалардың меншігі болып табылады, сәйкесінше жеткізуші жұмысты өзгертуге, тоқтата тұруға және тоқтатуға қатысты жауап болмайды, сонымен қатар олар бойынша туындайтын сот арыздары және өтеулеріне сәйкес жауапты болмайды.
- Өндіруші белгілі бір құрамға немесе қызметке қол жетімдікті немесе пайдалануды шектеу құқығын өзіне қалдырады. Құрамы немесе қызмет байланысты желі және деректерді беру құралдары арқылы берілетіндіктен, өндіруші осындай желі және құралдарға қызмет көрсетуді жүзеге асырмайды, және осындай клиенттік қызмет көрсетуге міндетті емес.
- Жеткізуші басқа тұлғалар жасаған перифериялық құрылғылардың ақаусыздығы мен өнімділігіне кепілдік бермейді. Жеткізуші басқа өндірушілердің перифериялық құрылғыларын пайдалану нәтижесінде туындаған кез келген жауапкершіліктен немесе залалдан бас тартады.
- Берілген құрылғының ішіндегі жазба және жаңғыру авторлық құқық немесе басқа осындай құқық иелерінен рұқсатты талап етуі мүмкін. Пайдаланушы осындай немесе басқа кез келген құрылғыны пайдалану Сіздің мемлекетіңіздегі авторлық құқықтар туралы қолданыстағы заңнамаға сәйкес келуіне жауапты болады.

- Теледидарды алғаш қосқан кезде, сонымен қатар жаңартудан кейін инициализация бірнеше минутқа созылуы мүмкін (моделіне байланысты).
- Берілген нұсқаулықтағы сурет ақпараттық сипатқа ие және сіздің теледидарыңыз бен мәзіріңіздің нақты түрінен кішкене ажыратылуы мүмкін.
- Қол жетімді мәзір мен параметрлер қолданылатын кіріс сигналының көзіне және құрылғы моделіне байланысты ажыратылуы мүмкін.
- Болашақта теледидарға жаңа функциялар қосылуы мүмкін.
- Бұйымның жинақтамасы моделіне байланысты ажыратылуы мүмкін.
- Бұйым сипаттамасы немесе берілген нұсқаулық мазмұны бұйымды жетілдірумен байланысты ескертусіз өзгертілуі мүмкін.
- HDMI кабельдерін және USB-құрылғыларды дұрыс жалғау үшін жалғағыштардың сыртқы жақтаушалары 10 мм аспауы керек, ені - 18 мм. Егер USB-кабель немесе USB-құрылғыны теледидардың USB-жалғағышына қосу мүмкін болмаса, USB 2.0. жалғағышты қолдайтын ұзартқыш кабельді пайдаланыңыз.
- HDMI логотипі бар сертификатталған кабельді қолданыңыз.
- Олай болмаған жағдайда - бұл жалғау қателігіне алып келуі мүмкін немесе сурет көрсетпеуі мүмкін.
- Қауіпсіздікті қамтамасыз ету және бұйымның пайдалану мерзімін созу үшін лицензиясы жоқ БЖ пайдалану ұсынылмайды.
- Кез келген зақымдарға, жарақаттарға немесе лицензиясы жоқ компоненттерді немесе БЖ пайдалану нәтижесінде туындаған ақауларға кепілдік қолданылмайды.
- ТВ кейбір модельдерінде экранында қорғаныс қабықшасы жапсырылған, оны пайдаланар алдында алып тастауға болады.
- Барлық бұрандамалардың дұрыс қойылуын және сенімді бұралуын қадағалаңыз. (Егер бұрандамалар жеткілікті қатты бұралмаған болса, теледидарды орнатқаннан кейін еңкеюі мүмкін немесе тұрақсыз болуы мүмкін).

Тасымалдау

- Теледидарды бөлме температурасы кезінде ұстау уақыты қорек беруді қосқанға дейін тасымалдау немесе сақтаудан кейін қоршаған ортаның төмендетілген температурасы кезінде кемінде 5 сағат болуы керек.
- Теледидарды теледидар жеткізілген қорапта немесе қаптау материалында ұсынылуы керек.
- Теледидардың орнын ауыстыру көтермес бұрын қорек беру кабелін және барлық қалған кабельдерді ажыратыңыз.
- Тасымалдау кезінде қораптағы дисплейдің орналасу көрсеткішін қадағалаңыз. Қорапты бұрыш бетіне дисплей жағына қарай қоймаңыз.
- Теледидарды тасымалдауды, ашуды, орнын ауыстыруды екі адаммен жасау ұсынылады. Теледидарды үстінен және астынан корпусынан ұстаңыз. Құрылғыны дисплейден ұстауға болмайды және қойғышын ұстап орнын ауыстыруға болмайды.

Тауарды тиімді, қауіпсіз пайдалану ережесі және шарты

- 1) Осы нұсқаулықты сақтаңыз.
- 2) Барлық қауіпсіздік шараларын сақтаңыз.
- 3) Барлық нұсқауларды қадағалаңыз.
- 4) Құрылғыны судың жанында қолданбаңыз.
- 5) Құрылғыны құрғақ шүберекпен сүртіңіз.
- 6) Желдету саңылауларын жаппаңыз, нұсқауларға сәйкес орнатыңыз.
- 7) Құрылғыны жылу көздерінің жанында орнатпаңыз.
- 8) Қуат ашасының тұтастығын ескеру. Егер сіздің розеткаңыз сәйкес келмесе, маманға хабарласыңыз.
- 9) Қорек сымын кездейсоқ зақымдан сақтаңыз. Қорек кабелі оны кездейсоқ басуға немесе оған немесе оған жақын орналасқан заттармен қысылып қалмайтындай етіп орналастырылуы керек. Сымның электр розеткаларына, құрылғыларға жалғанған жерлеріне ерекше назар аудару қажет.
- 10) Тек үйлесімді керек-жарақтарды пайдаланыңыз.
- 11) Құрылғыны найзағай кезінде немесе ұзақ уақыт бойы болмаған кезде өшіріңіз.
- 12) Білікті қызметкерлерге қызмет көрсету және жөндеуге ұсыну. Қандай да бір зақымдалған құрылғыны ешқашан пайдаланбаңыз (ылғал кіргенде, кабельдің зақымдануы және т.б.).
- 13) Аша және қуат сымның тұтастығын бақылаңыз.
- 14) Құрылғыны және желдету тесіктерін жаппаңыз.
- 15) Ашық от көздеріне жақын қолданбаңыз.
- 16) Құрылғы мен керек-жарақтарды ережелерге және тиісті стандарттарға сәйкес кәдеге жаратыңыз.
- 17) Құрылғыны құрғақ, таза, желдетілетін жерде пайдаланыңыз.
- 18) Құрылғыға сұйықтығы бар ыдысты орнатпаңыз.
- 19) Жылыту қондырғыларынан қашықтық кем дегенде 1 м, ауа температурасы + 5 °С-тан 40 °С-қа дейін, ауаның салыстырмалы ылғалдылығы 60-65% болуы керек.
- 20) ТВ-ды теледидарды ықтимал кернеу ауытқуларынан қорғау үшін реле немесе кернеу тұрақтағышы арқылы қосыңыз.
- 21) Нысаны мен мақсаты осы өнімді өндірушімен қамтамасыз етілген параметрлерге сәйкес келмейтін жабдықтарды / кабельдерді осы құрылғы арқылы қосқыштармен қолдануға тырыспаңыз.

Теледидар бетін тазалау ережелері

1. Теледидар экранында тасымалдау жапсырмасы болса, ол жойылғаннан кейін аз мөлшерде дақ болуы мүмкін. Теледидарды көрмес бұрын дақты алып тастаңыз.
2. Тазалап жатқанда, өнімнің сыртқы бетінде және экранда сызаттар пайда болуы мүмкін. Сызаттардың алдын алу үшін LCD экранына күтім жасауға арналған теледидардың сыртқы бетін мен оның экранын жұмсақ шүберекпен сүртіңіз.
3. Суды немесе басқа сұйықтықтарды теледидарға тікелей шашпаңыз. Бұйымға кірген сұйықтық зақымға, өртеке немесе тоқ соғуға себеп болуы мүмкін.
4. Теледидар корпусын тазалау үшін жұмсақ, құрғақ шүберекті пайдаланыңыз. Оңай тұтанғыш сұйықтықтарды (бензин, еріткіштер сияқты) немесе жугыш заттарды пайдаланбаңыз. небольшого количества средства для очистки экранов.
- Теледидарды өшіріп және микрофибродан жасалған шүберекпен экранды сүртіңіз, майланған дақтар мен саусақ іздерін алып тастаңыз. Теледидарды желіден өшірген кезде тазалауды орындаңыз.

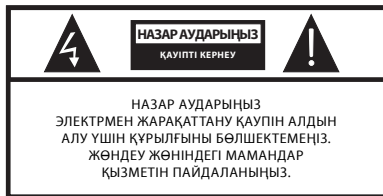

Берілген таңба электр тоғымен жарақаттану қауіптілігін көрсетеді.



Берілген таңба тиісінше нұсқауларды сақтау қажеттілігін көрсетеді.



НАЗАР АУДАРЫҢЫЗ:

Отпен немесе электр тоғымен жарақаттану тәуекелін төмендету үшін берілген құрылғыны жоғары ылғалдылық кезінде



Бұл таңба осы өнімнің кернеу желісі мен пайдаланушының қауіпті бөліктері арасында екі оқшаулағышы бар екенін көрсетеді. Техникалық қызмет көрсету кезінде түпнұсқа қосалқы бөлшектерді ғана пайдаланыңыз.



Бұл затбелгі бұл өнімді EО-ның барлық аумағында басқа тұрмыстық қалдықтармен бірге кәдеге жаратуға болмайтындығын көрсетеді. Бақыланбайтын қалдықтарды кәдеге жарату нәтижесінде қоршаған ортаға немесе адам денсаулығына келтірілген залалды болдырмау үшін құрылғыны қайта өңдеуге жіберіңіз. Пайдаланылған құрылғыны қайтару үшін, жинау және қайтару жүйесін пайдаланыңыз немесе осы өнімді сатып алған сатушыға хабарласыңыз. Олар бұл өнімді қауіпсіз кәдеге жарату үшін қабылдай алады.

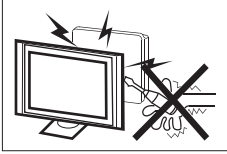

Аппарат жоғары кернеулі. Теледидарды бөлшектеуге тырыспаңыз. Көмек алу үшін өкілетті қызмет көрсету орталығына хабарласыңыз.

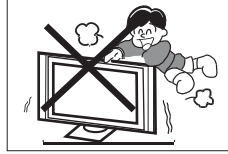

Құрылғының бетіне заттар қоймаңыз немесе тастамаңыз. Құрылғының сұйықтыққа түсуіне жол бермеңіз.

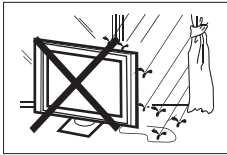

Өрт шығу немесе тоқ соғу қаупін болдырмау үшін, құрылғыны жаңбырда қолданбаңыз немесе құрылғыны ылғалға батырмаңыз.

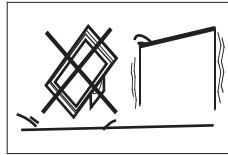

Құрылғыны тұрақсыз бетке орнатпаңыз. Құрылғының құлауы аппараттың зақымдалуы және дене жарақатын алу себебі болуы мүмкін.

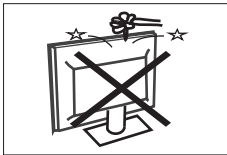

Құрылғыны құлаудан, соққылардан және басқа заттармен соқтығысудан қорғаңыз, бұл жарақаттар мен зақымдарға әкелуі мүмкін. Құрылғыны балаларға пайдалануға беру ересектердің қадағалауымен ғана жүзеге асырылуы тиіс.

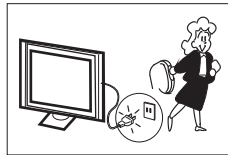

Теледидарды ұзақ уақыт пайдаланбайтын болсаңыз, оның қуат ашасынан шығарыңыз.



Корпустың желдету тесіктерін жаппаңыз.

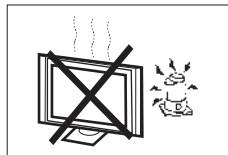

Құрылғыны тікелей күн сәулесінің немесе басқа жылу көздерінің әсеріне ұшыратпаңыз. Теледидардың жанына шам сияқты ашық жалынның көздерін қоюға болмайды.

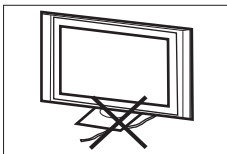

Құрылғыны қуат сымна орнатпаңыз.

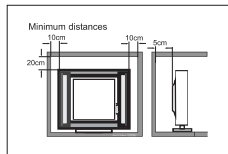

Теледидарды қоршаған заттардан ең аз қашықтықты сақтаңыз. Құрылғыны қыздырмаңыз.

Функциялары

- 1) Теледидар / монитор / терминал
- 2) Кең шолу бұрышы, жоғары ашықтық
- 3) Ішкі жады
- 4) HDMI/USB
- 5) HDMI 2.0
- 6) HDMI ARC
- 7) HDMI CEC
- 8) DLNA\AirPlay
- 9) Смарт ТВ
- 10) Wi-Fi\Ethernet

Жинақтама

ҚБ пульті	1
Батарейкалар (AAA)	2
Нұсқаулық	1

Сипаттамалар

Модель	24HR50BR 24HR50GR 24FR50WR	32HR50GR	32FR50BR 32FR50GR 32FR50WR	40FR50BR 40FR52BR	42FR50GR	43FR50GR	50FR50GR
Экранның диагональ бойынша өлшемі, дюйм/см	24/61	32/81	32/81	40/102	42/107	43/109	50/127
Дисплей ажыратымдылығы, пиксельдер	HR:1366x768 FR:1920x1080	1366x768	1920x1080	1920x1080	1920x1080	1920x1080	1920x1080
Жарықтандыру түрі	Direct LED						
Жинақтама	Қойғыштар, қойғыштарға арналған бұрандамалар, батарейкалар, ҚБ пульті, кепілдік талоны, пайдалану жөніндегі нұсқаулық						
Жақтарының қатынасы	16:9						
Жұмыс режимінің сал. Қуаты Вт/см ²	0,021	0,018	0,019	0,017	0,016	0,016	0,018
USB	2						
HDMI	3	2	3				
Коаксиалды аудио-шығыс	Жоқ						
Компонентті кіріс	Жоқ						
RCA композитті кірісі	Иә						
Оптикалық аудио шығыс	Иә						

Порт 3,5 (аудио)	Иә						
Ethernet	Иә						
CI	Иә						
Антенна RF (75 Ом типі IEC)	Иә						
VGA	Жоқ						
Аналогтік тюнер	Иә						
Цифрлік тюнер	DVB-C, DVB-T2						
Қоректендіру кернеуі	100-240В ~ 50 Гц						
Жұмыс режимінде пайдаланылатын қуат, Вт	33	48	53	76	76	78	120
Энергиялық тиімділік санаты	A	A	A	A	A	A	A
VESA стандарты, мм	100x100	200x100		200x200			
Ені, биіктігі, тереңдігі, мм	550x60x324	730x61x433	732x68x433	912x65x530	944x65x547	966x54x559	1124x55x650
Қойғышпен өлшемі, мм	550x180x367	730x180x468	732x211x472	912x230x593	944x231x610	966x237x616	1124x252x714
Нетто салмағы, кг	2,7	4,5	4,8	6,9	7,8	8,9	13,7
Брутто салмағы, кг	3,8	5,8	6,3	8,2	9,7	11,7	17,7

Қолдауы бар кодектер:

Бейне кодектер	Аудио кодектер	Фото
AVI, MKV, MP4, MOV, VOB, H.264, H.265, MPEG1,2,4,	MP3, WMA, AAC,	JPEG, PNG, BMP

Чат және тегін қоңырау режимінде тәулік бойы қолдау:

kivismart.com немесе **7 800 080 59 29**

ТВ-ны қойғышқа орнату



Қойғышты монтаждауды екі адаммен орнатуға кеңес беріледі.

Монтаждауды орындауға тегіс, жазық бетті таңдаңыз. Дисплейді және корпусың зақымдануын болдырмау үшін, таза матаны бетке төсеңіз немесе теледидармен бірге жеткізілетін қаптау конвертін пайдаланыңыз.

ТВ-ны дисплейге орналастырыңыз, оның ауырлық күші бұрыштарда және жағында болмайтындай ұстап тұрыңыз. Керек-жарақтары бар қаптамадан 2 бекіткіш бұранданы алып шығыңыз және қойғышты оларда көрсетілген таңбалармен бекітіңіз (L - сол жақ, R - оң жақ). Нұсқаулар ТВ-ның алдыңғы көрінісі негізінде берілген.

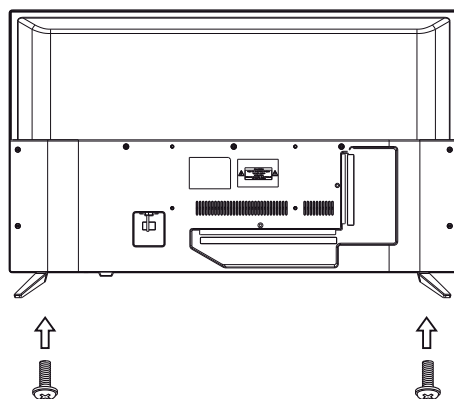
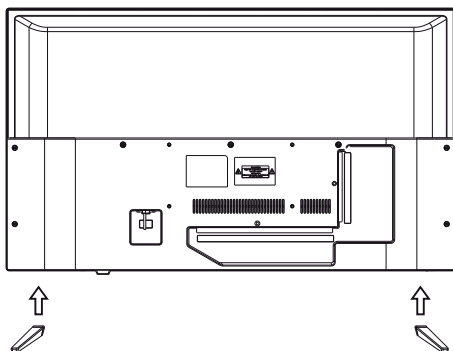

Зақым келтірмеу үшін ТВ орнату бойынша нұсқаулық талаптарына сәйкес қабырғаға бекітіңіз.



ТВ монтаждауды кронштейнге екі адам немесе білікті техник орындаған жөн. Теледидар кронштейнге құрылғыны орнату үшін болттармен жабдықталмаған.

Монтаждауды орындауға тегіс, жазық бетті таңдаңыз.

Дисплейді және корпусың зақымдануын болдырмау үшін, таза матаны бетке төсеңіз немесе теледидармен бірге жеткізілетін қаптау конвертін пайдаланыңыз.

ТВ-ны дисплейге орналастырыңыз, оның ауырлық күші бұрыштарда және жағында болмайтындай ұстап тұрыңыз. Элементтерді кронштейндерге монтаждауды орындауды ТВ тесіктерінің ені бойынша сәйкес келетін төрт бұрандамен орнатыңыз. Кронштейнді таңдау үшін осы нұсқаулықта көрсетілген VESA параметрлерін қараңыз.

ТВ-ны қойғышқа орнату



Қойғышты монтаждауды екі адаммен орнатуға кеңес беріледі.

Монтаждауды орындауға тегіс, жазық бетті таңдаңыз. Дисплейді және корпусың зақымдануын болдырмау үшін, таза матаны бетке төсеңіз немесе теледидармен бірге жеткізілетін қаптау конвертін пайдаланыңыз.

ТВ-ны дисплейге орналастырыңыз, оның ауырлық күші бұрыштарда және жағында болмайтындай ұстап тұрыңыз. Керек-жарақтары бар қаптамадан 2 бекіткіш бұранданы алып шығыңыз және қойғышты оларда көрсетілген таңбалармен бекітіңіз (L - сол жақ, R - оң жақ). Нұсқаулар ТВ-ның алдыңғы көрінісі негізінде берілген.

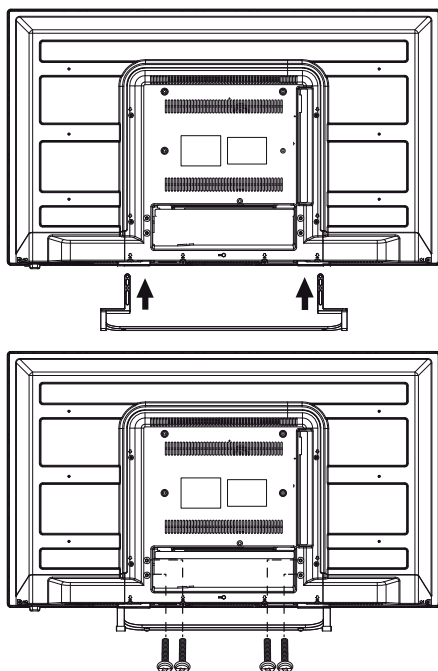

32FR50 орнату

Берілген модельді орнату үшін:

- 1) 4 қысқа бұрандалар көмегімен орталық штангіге ұстағыштарды бекіту отырып қойғышты жинау.
- 2) Ұстағыштар ТВ корпусының ішіндегі тесікке кіретіндей қойғышты орнату.
- 3) ТВ корпусының ішіндегі ұстағыштарды жоғарыдағы сызбаға сәйкес 4 ұзын бұрандалармен бекіту.

Алдыңғы панель

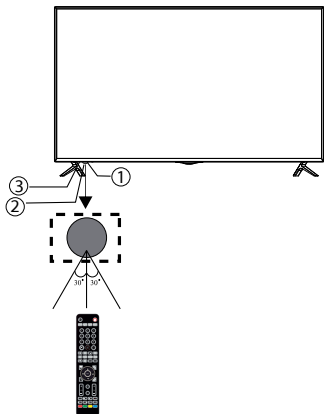

- 1: Пультқа арналған ИҚ датчик
- 2: Статустың LED индикаторы
- 3: Басқару джойстигі

Джойстигі

Басқару джойстигі қосу датчигінен оң жақта орналасқан.



Статус	Төмен / Жоғары	Сол / Оң	Басу
Сөндірілген	Жоқ	Жоқ	Қосу үшін басу
Мәзір	Төмен / жоғары орын ауыстыру	Сол / Оң	Растау үшін басу. Сөндіру үшін басу.
Жаңғырту	Жаңғырту мәзірі	Артқа / алдыға айналдыру	Растау үшін басу.

Сырт жағындағы порттар



*HDMI3 32FR50GU басқасынан модельдерге арналған

Бүйірлік жалғау порттары



32FR50 алдыңғы панелі

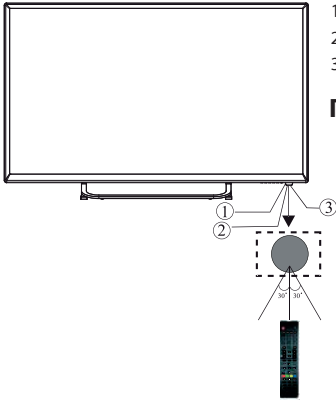

- 1: ИҚ сенсор
- 2: LED жағдай индикаторы
- 3: Басқару пернелері

Пернелер

1. КІРІСТЕР
Құрылғының кірістер мәзірін көрсету
2. МӘЗІР
ТВ бас мәзірін көрсету
3. V-/V+
Дауыс деңгейін өзгерту
Мәзірде таңдалған параметрді баптау үшін V-/V+ басыңыз.
4. CH-/CH+
ТВ режимінде CH-/CH+ арналарды ауыстырып қосады.
Мәзірде тармақтарды таңдау үшін CH-/CH+ басыңыз.
5. Қосу/сөндіру
Теледидарды қосу немесе Күту режиміне (сөндіру) ауысу үшін батырманы басыңыз.

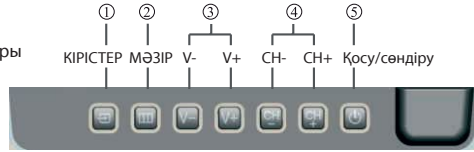

Бүйірлік жалғау порттары



Төменгі жалғау порттары



Теледидарға антеннаны жалғау

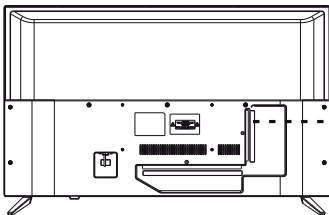

Ескерту:

Жеткізуші антенна порты арқылы жоғары кернеу беру салдарынан ТВ құраушыларының зақымдалуына жауапты емес.

Кіріс кернеуі: 75Ω. Құшейткіші бар антеннаны қолдану ұсынылады.



Ықтимал ажыратымдылықтар (HDMI)

	Ажыратымдылық	V.Freq.(Hz)	H.Freq.(KHz)
1	800x600	60	37.88
2	1024x768	60	48.36
3	1366x768	60	47.7
4	1280x768	60	47.3
24FR,32FR, 40",42",43",50"	1920x1080	60	67.5

Құрылғыны жалғау

Бұл теледидар жаңғыртудың көптеген құрылғыларымен үйлесімді. Осы нұсқаулыққа және сыртқы құрылғы нұсқаулығына сәйкес аудио, бейне және басқа құрылғы құрылғыларын қосуға болады.

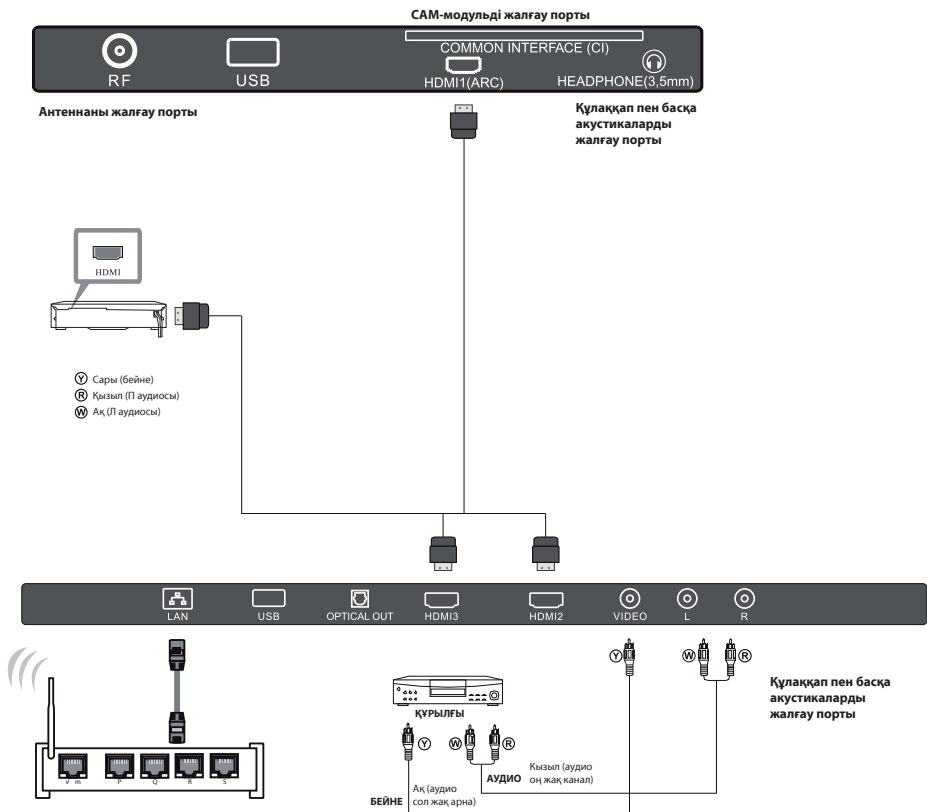

Теледидар келесі құрылғыларға қосыла алады: DVD ойнатқыш, бейне камера, ойын приставкасы, стерео жүйесі және басқалары.

Ескерту:

- Кейбір жалғастырылған тетіктер мен құрылғылар дұрыс жұмыс істемеуі мүмкін, себебі олар стандартты әдістер арқылы сигнал жібереді.
- Нақты орналасуы және порттарының болуы моделіне байланысты ажыратылуы мүмкін. Қосу порттарды орналастыру және олардың ассортименті ескертусіз өзгертілуі мүмкін.

ҚБ инфрақызыл пульті

ҚБ пультіні пайдалану үшін алдымен пульте көрсетілгендей батареяларды салыңыз. Пултіті дұрыс пайдалану үшін оны ИҚ-датчикті теледидарға бағыттаңыз.

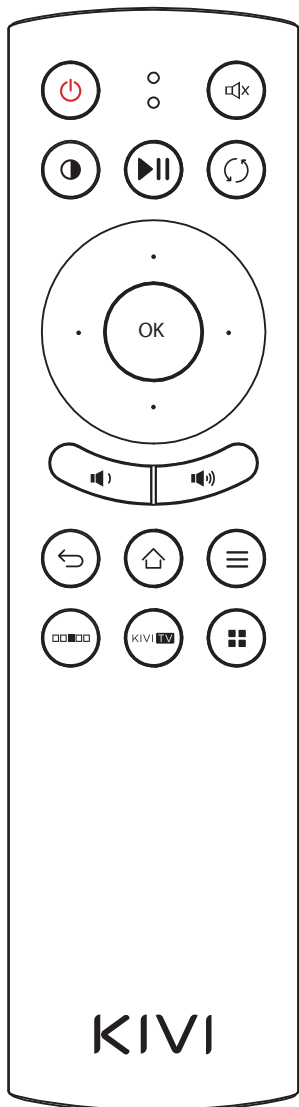
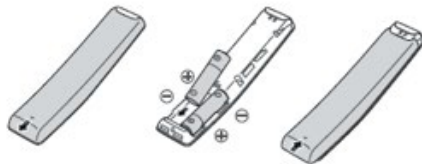

Батырмалардың тағайындалуы:

-  ТВ қосу / сөндіру.
-  MUTE. Дауысты қосу және сөндіру.
-  Сурет режимдерін ауыстырып-қосу.
-  Жаңғырту/тоқтата тұру.
-  Алдыңғы арнаға оралу.
-  ОК / Енгізу / Рақтау.
-  Мәзір және қосымшалар бойынша навигация нұсқарлары.
-  Дауысы төмен / Дауысы жоғары.
-  Артқа / Оралу/ Бас тарту / Жабу.
-  HOME. Басты экранға оралу.
-  Мәзір / Опциялар.
-  ТВ басқарудың "жылдам мәзірді" шақыру
-  Антенналық кірісті іске қосу.
-  Мультимедиялық батырма.
*Берілген батырманы ТВ баптау мәзірінен баптай аласыз.

KIVI REMOTE

Берілген батырманы ТВ баптау мәзірінен баптай аласыз.

Қосымшалар жұмыс істеу үшін, смартфонның және ТВ бір желіге жалғануы керек. Қосымшаларға қойылатын егжей-тегжейлі талаптар тиісті қосымшалар дүкенінде қосымшалар сипаттамасынан оқыңыз.

*Берілген пульт Bluetooth функциясы жоқ модельдермен жеткізіледі.

KIVI RC18 пульті

Осы пульт микрофонмен жабдықталған және Bluetooth технологиясы бойынша жұмыс істейді.

Маңызды ескерту: Берілген пульт бірінші қосылатын ТВ-мен үйлесімді. Пультті ТВ қосу үшін ТВ экранындағы нұсқауларды орындаңыз.

Оны сонымен қатар баптаулар мәзірі арқылы қолмен қосуға болады.

Нақты бір ТВ-мен үйлесімді пульт пультті мәжбүрлі өшіргенге дейін берілген ТВ-мен ғана жұмыс істейтін болады.

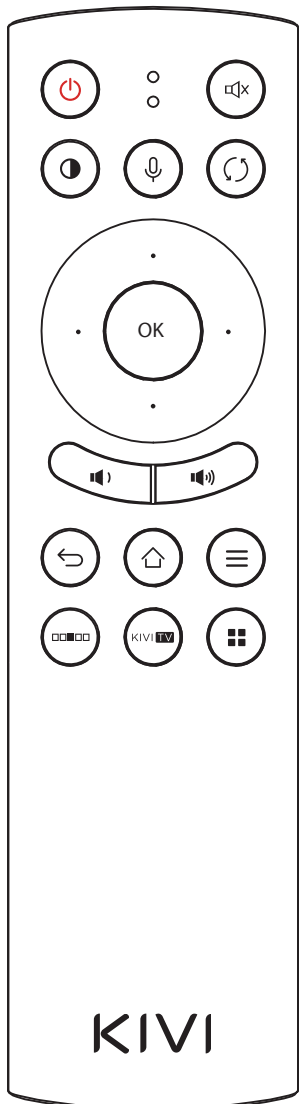

Батырмалардың тағайындалуы:

-  ТВ қосу / сөндіру.
-  MUTE. Дауысты қосу және сөндіру.
-  Сурет режимдерін ауыстырып-қосу.
-  Ұстап тұру кезінде микрофонды белсендіру.
-  Алдыңғы арнаға оралу.
- OK OK / Енгізу / Растау.
-  Мәзір және қосымшалар бойынша навигация нұсқарлары.
-  Дауысы төмен / Дауысы жоғары.
-  Артқа / Оралу/ Бас тарту / Жабу.
-  HOME. Басты экранға оралу.
-  Мәзір / Опциялар.
-  ТВ басқарудың "жылдам мәзірді" шақыру
-  KIVI TV Антенналық кірісті іске қосу.
-  Мультимедиялық батырма.
*Берілген батырманы ТВ баптау мәзірінен баптай аласыз.

KIVI REMOTE

Сіз сондай-ақ смартфонныңызды басқару пульті ретінде қолдана аласыз. Бұл үшін Play Market немесе App Store-дан Kivi Remote қосымшасын жүктеп, және оны орнатыңыз.

Қосымшалар жұмыс істеу үшін, смартфонныңыз және ТВ бір желіге жалғануы керек. Қосымшаларға қойылатын егжей-тегжейлі талаптар тиісті қосымшалар дүкенінде қосымшалар сипаттамасынан оқыңыз.

*Берілген пульт моделі Bluetooth функциясымен жабдықталған модельдермен ғана жеткізіледі.

1. Бас мәзір

1.1 Бас мәзір интерфейсі

Теледидардың негізгі мәзірінде келесі бөлімдер бар: Ұсыныстар, Баптаулар, кірулер, Қосымшалар, виджеттер. Нақты мәзір түрі мен орналасуы, бөлімдер ауқымы теледидардағы нақты көрінісінен өзгеше болуы мүмкін және ескертусіз өзгертілуі мүмкін.

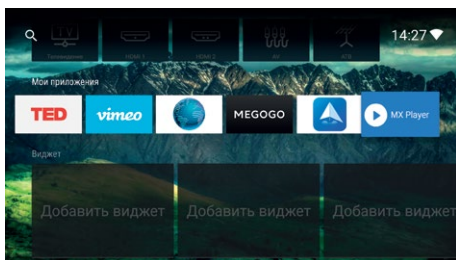
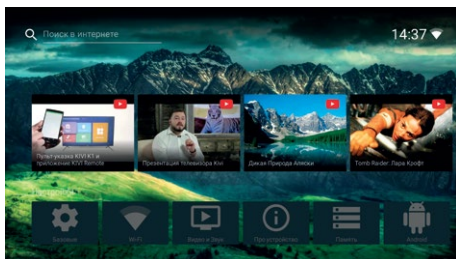

1.2 Қалқымалы мәзір

Опциялар  батырмасының көмегімен интерфейс баптауының қалқымалы мәзірін іске қосыңыз. Бұл мәзірде сіз мыналарды өзгерте аласыз:

- Негізгі мәзір фоны. ТВ жадындағы немесе сыртқы жинақтағыштағы суреттер үшін өзгертулер қол жетімді
- Қосымшалар. Қосымшаларды орналастыру тәртібін өзгертуге, оларды жойып, негізгі мәзірден жасыруыңызға мүмкіндік береді.
- Бөлімдер. Бөлімдердің орнын ауыстыруға немесе кез келген бөлімді жоймай жасыруға мүмкіндік береді.
- Белгішелердің өлшемі. Теледидар экранындағы барлық белгішелердің өлшемін таңдауға мүмкіндік береді.
- Күні мен уақыты. ТВ-да орнатылған күн мен уақытты өзгертуге мүмкіндік береді.

*Әдепкі бойынша бұл параметр ТВ қосылған маршрутизатордағы баптауларға сәйкес теледидар жүйесі уақыт пен күнді анықтайтын «Авто» күйіне орнатады.

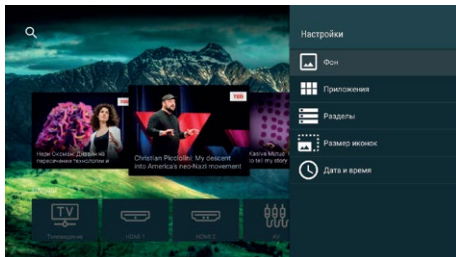

1.3 Интернетті жалғау

Теледидарда сымды интернет жалғауға қосылу үшін:

- Интернетке қосылу кабелін LAN жалғағышына қосыңыз.
- Теледидарды қосыңыз.
- Теледидар баптауларына кіріңіз.
- Теледидардың интернет баптауларына кіріңіз.
- Сымды интернет жалғауды таңдаңыз.

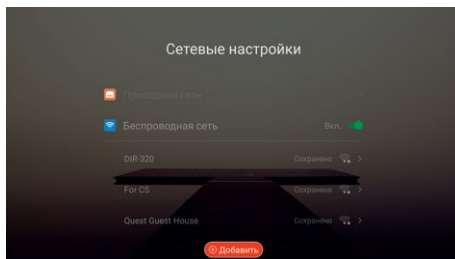

Теледидарда сымсыз интернет жалғауды қосу үшін:

- Теледидарды қосыңыз.
- Теледидарды баптауға кіріңіз.
- Теледидардың интернет желісін баптауға кіріңіз.
- Сымсыз интернет жалғауды таңдаңыз.
- Қол жетімді сымсыз желіні таңдаңыз.
- Желіге қосылыңыз.

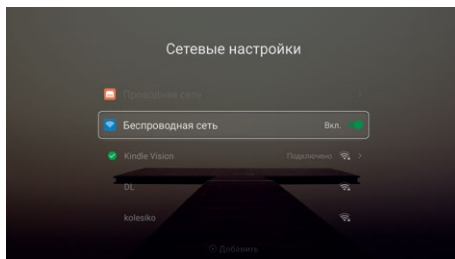

2. Құрылғылар және папкалар

«Жады» тармағын таңдап, ОК батырмасын басыңыз. Мәзір арқылы навигация нұсқарларды пайдаланып жасалады. Қажетті құралдарды, папкаларды және файлдарды ОК батырмасын басу арқылы ашыңыз.

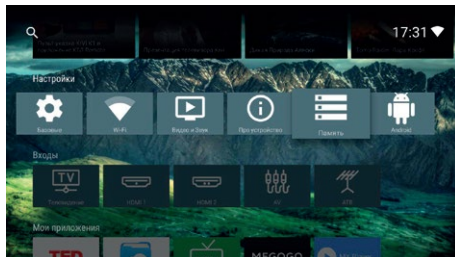

2.1. Файлдар

Бұл бөлімде: суреттер, бейнелер, музыка және қосымшалар. Бұл бөлімдер ішкі және сыртқы тасымалдағыштарды қарауға арналған. Деректер ішкі мәзірін пайдаланып тасымалдағыштағы тек бір немесе бірнеше контент түрін көрсетуге болады. Файл менеджері бөлімін таңдау үшін нұсқарларды пайдаланыңыз. Нұсқарларды пайдаланып, қажетті кіші бөлімді таңдаңыз және іске қосу үшін ОК батырмасын басыңыз.

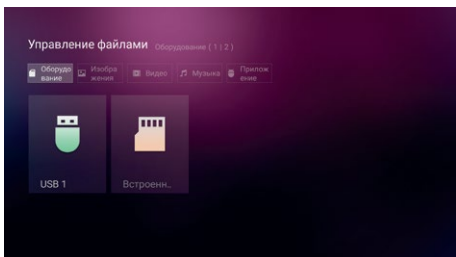

2.2. Сурет

«Суреттер» бөлімінде графикалық файлдардан тұратын барлық папкалар орналасқан. Папканы немесе файлды нұсқалармен таңдаңыз және ОК батырмасын басыңыз.

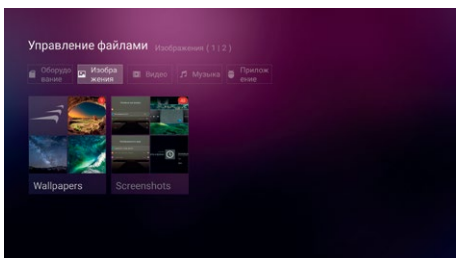

2.3. Сурет, слайд-шоу қарау.

Экранда сурет көрсетілсе, Сіз қарау мәзірінен шықпай-ақ, файлдар арасында орын ауыстыру аласыз. Келесі / алдыңғы суретті ашу үшін нұсқарларды нұқыңыз, слайд-шоуды бастау үшін орталық белгішені басыңыз. Суретті бұру үшін экрандағы белгішені басыңыз.

3. Бейне

Файл менеджерінің «Бейне» бөлімінде нұсқарларды және ОК батырмасын пайдаланып қажетті папканы немесе бейнені таңдаңыз.

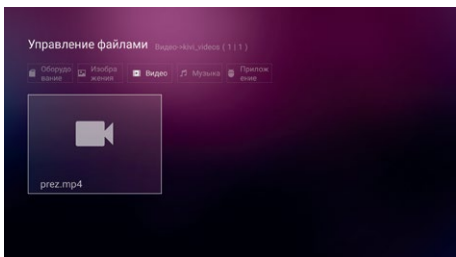

3.1 Бейнені айналдыру

Бейнені ойнату кезінде ТВ экранындағы басқару батырмаларын пайдаланыңыз.

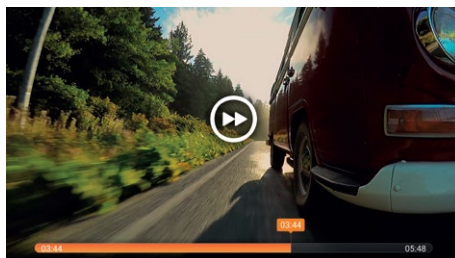

4. Музыка

Файл менеджерінің «Музыка» бөліміне өтіп, қажетті папканы нұсқарларды және ОК батырмасы арқылы таңдаңыз.

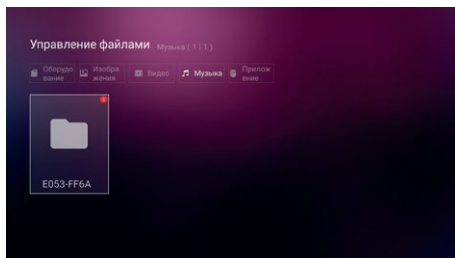

4.1. Аудионы ауыстырып қосу

Ойнату кезінде ән мен алдыға айналдыру үшін навигация батырмасын пайдаланыңыз.

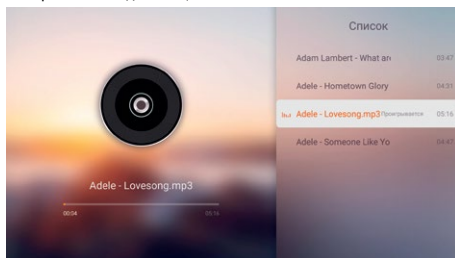

5. Қосымшалар

Сыртқы немесе ішкі тасымалдағышта қосымшаларды орнату файлдары болса, оны файлдар менеджерінің «Қосымшалар» бөлімін табуға болады. Қосымшалар тізімін ауыстырып-қоса отырып, қажеттіні таңдаңыз және оны экрандағы кеңестер арқылы орнатыңыз.

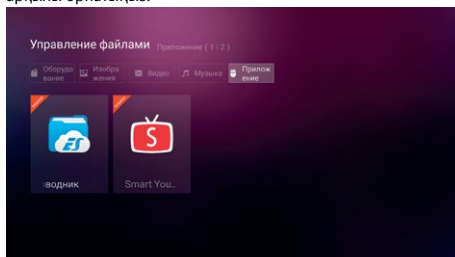

5.1. Алдын ала орнатылған қосымшалар

Мыналарды қосады: Қосымшалар тізімі, қосымша менеджері, Браузер, ТД көмекшісі және басқалар.

Қосымшалар тізімі: Сіздің ТВ-дағы барлық қосымшалар туралы ақпаратты қараңыз.

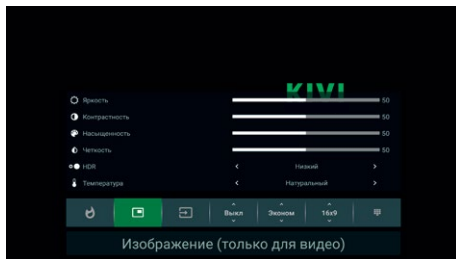
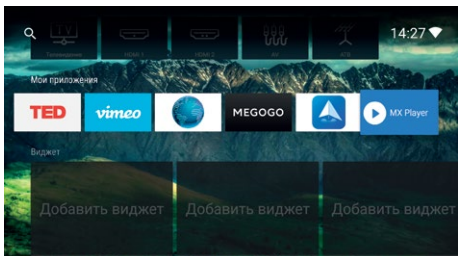

6. Баптаулар

Мыналарды қосады: Желі баптаулары, жалпы баптаулар, сурет және дыбыс, құрылғы туралы. Желі баптауларында Сіз жалғау түрін (сымды / сымсыз Wi-Fi) таңдай және желіге қосыла аласыз.

Баптаулар: ұйқы режимі, енгізу әдісі, тіл, өңдік сурет, баптауларды қалпына келтіру және т.б.

Сурет және дыбыс: сурет режимдерін, негізгі экран параметрлерін (жарықтық, контраст және т.б.), дыбыс баптауларын баптау үшін. Бұл мәзірдегі экран баптаулары Антенна немесе тасымалдағыштағы файлдар арқылы қарауға әсер етеді.

Басқару: Қажетті бөлімді таңдау үшін нұсқаларды пайдаланыңыз және іске қосу үшін ОК батырмасын басыңыз.

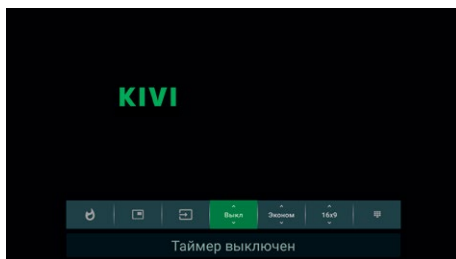
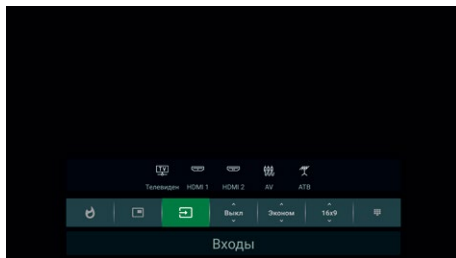
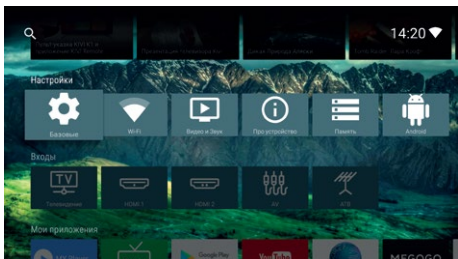

6.1. Жылдам мәзір

Жылдам мәзірді ашу үшін ҚБ пультінде батырманы пайдаланыңыз. Навигатор мен сол / оң нұсқаларды және ОК батырмасын пайдаланып, бар тармақтардың біреуін таңдаңыз: Оңтайландыру баптаулары \ Көзді таңдау \ Өшіру таймерін баптау \ Сурет режимі \ Жақтар арақатынасын өзгерту \ Арна нөміріне ауысу *Алдыңғы арна*.

- функция мәзірдің кез келген бөлігінде іске қосылады;

* - аналогтық және цифрлық арналарды қарау кезінде функция қосылады.

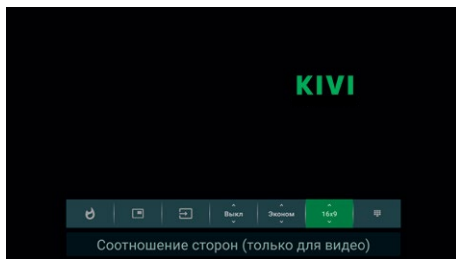
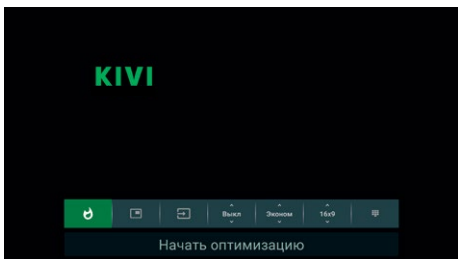
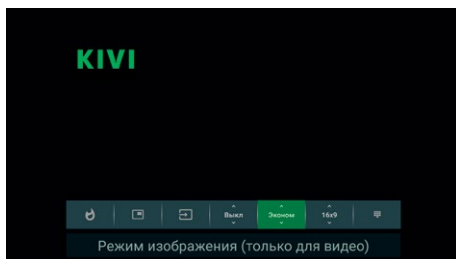

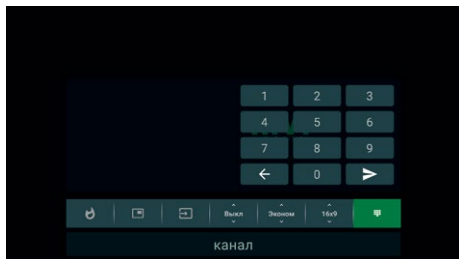

7. ТВ операциялық жүйесін (прошивкасын) қашықтан жаңарту.

«Жүйе туралы» бөлімінде Жүйе нұсқасы ОК батырмасын басыңыз. ОЖ жаңартылуының ағымдағы күйін (прошивка) көресіз немесе сізге прошивканы жаңарту ұсынылады. Жаңарту кезінде теледидарды өшірмеңіз.

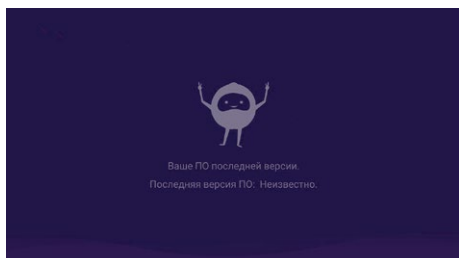
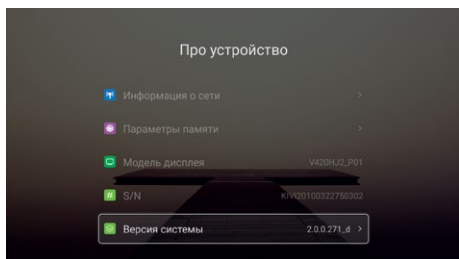
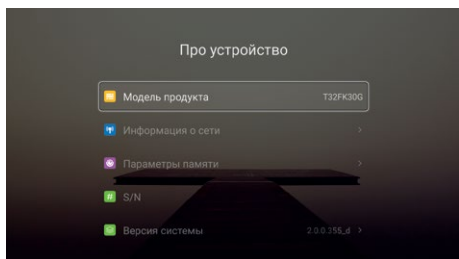

II. Телевидениені қосу

Цифрлық немесе аналогтық ТД мәзірінде баптаулар мәзірін көрсету үшін «Опциялар» батырмасын басыңыз.

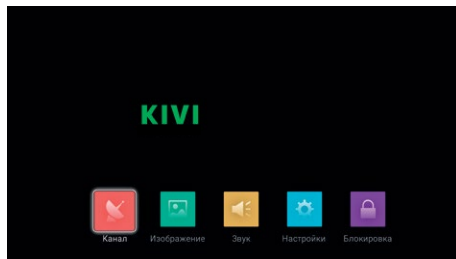

1. Антенна түрі

Сыртқы антенна немесе кабель жалғауын таңдау үшін солға немесе оңға басыңыз.

2. Автоматты баптау

- Мемлекетті таңдау мәзіріне өту үшін ОК батырмасын басыңыз.
- Іздеу түрін таңдаңыз: Аналогтік \ Цифрлық\ АТВ + ЦТВ.
- Нұсқарларды және ОК пайдаланып қызықтыратын аймақты таңдаңыз.
- Мемлекетті таңдап, іздеуді бастау үшін ОК басыңыз.

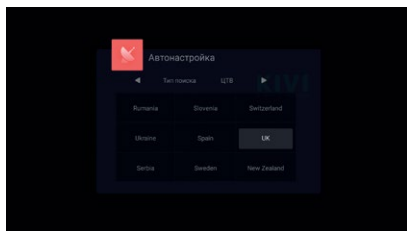
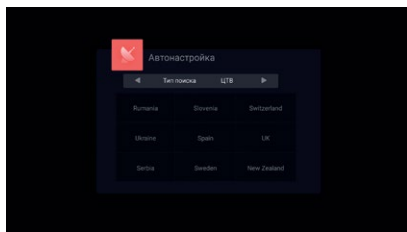

Ескерту: Автоматты іздеу кезінде барлық бұрын бапталған арналар жойылады.

3. Аналогтік ТВ-ны қолмен баптау

Мәзір арқылы жылжыңыз, қажетті ішкі тармақтарды нұсқар батырмаларымен баптаңыз, сонымен қатар суретті баптаңыз. Мәзірдің төменгі жағында баптауды аяқтағаннан кейін «Сақтау» батырмасын басыңыз..

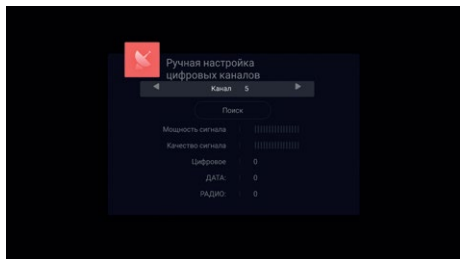

4. Цифрлік ТВ-ны қолмен баптау

Осы мәзірге кіру үшін ОК батырмасын басыңыз және көрсетілген параметрлер бойынша іздеуді бастау үшін қажетті арна нөмірін, оның параметрлерін таңдаңыз.

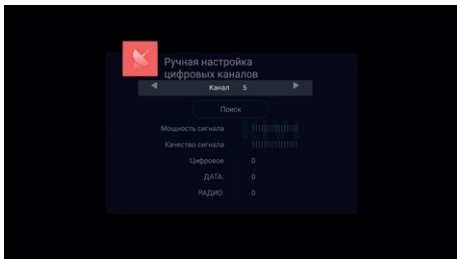

5. Арналарды редакциялау

Арналарды бұзғаттау, таңдаулыларға қосу, атауын өзгерту және т.б. үшін осы мәзір арқылы жылжыңыз.

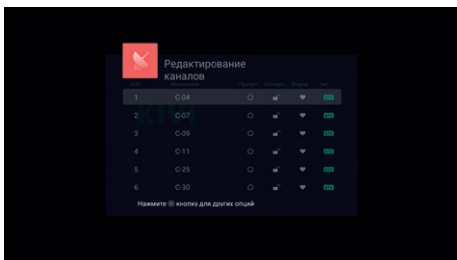

1. Арналардың тәртібін өзгерту үшін пульттегі сары батырманы басып, оны басқа жерге апарыңыз, содан кейін сары батырманы қайта басыңыз.
2. Арнаның атын өзгерту үшін жасыл батырманы пайдаланыңыз.

III. Суретті баптау

1.1 Суретті баптау

Суретті баптау үшін Опциялар мәзірінде екінші тармақты таңдаңыз.

1.2 Суретті баптау

Өзіңізге ыңғайлы режимді таңдаңыз:
Стандартты/Жұмсақ/Ашық/Пайдаланушылық*

*сонымен қатар ҚБП Р.МОРЕ батырмасымен ауыстырып қосылды

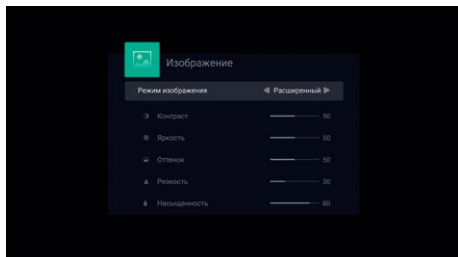
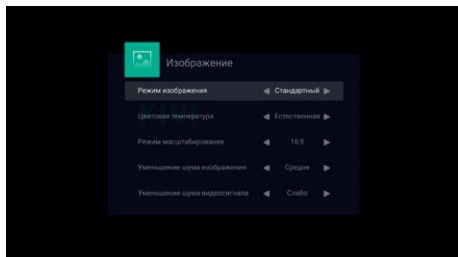

1.3 Түстердің температурасы

Сізге ыңғайлы режимді таңдаңыз:
Жылы / Суық / Пайдаланушылық / Табиғи.

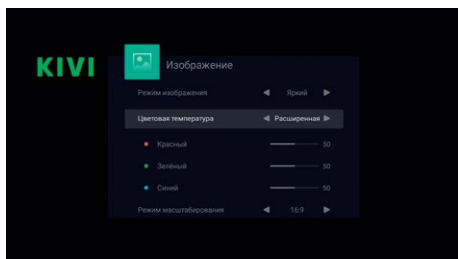
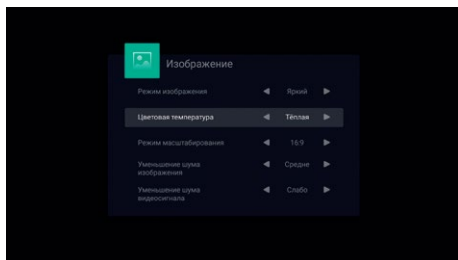

1.4 Масштабтау.

Жақтар қатынасын және 4: 3/16: 9 / Масштаб 1 / Масштаб 2 / Толық экран (тек HDMI) *масштабын таңдаңыз.

*сондай-ақ ҚБП ASPECT батырмасымен ауыстырылып қосылады.

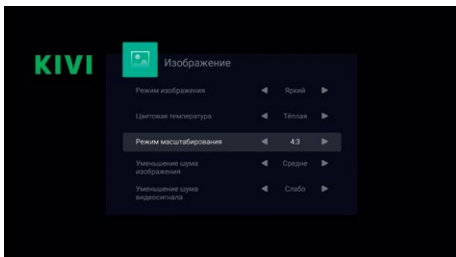

1.5 Шу деңгейін төмендету

Баптаулар: Орташа/Қатты/Авто/Сәндірілген/Әлсіз

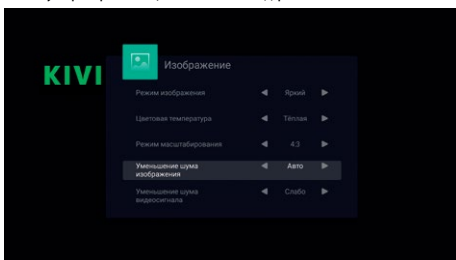

1.6 MPEG шу деңгейін төмендету

Баптаулар: Орташа/Қатты/Авто/Сәндірілген/Әлсіз.

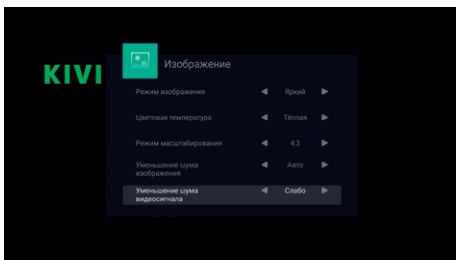

IV. Дауысты баптау

Бұл мәзірде дыбыс режимдерін, аудио шығысын және тағы басқаларды таңдауға болады.

1.1 Дауыс режимдері

Сіз дыбыс режимдері мұналардың арасынан таңдай аласыз: Кино, Спорт, Пайдаланушылық, Стандартты немесе Музыка.

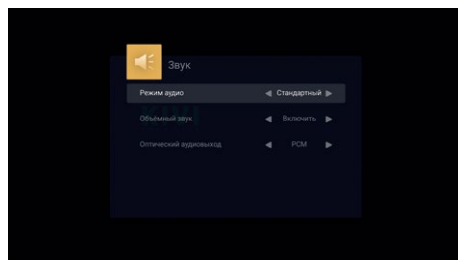

Кеңейтілген режимінде Сіз жоғары және төмен жиілік қарқындылығын, сонымен қатар дауыс балансын баптай аласыз.

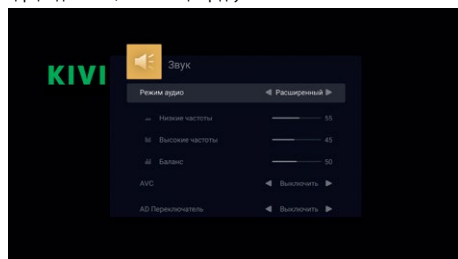

1.2 AVC (Автодауыс)

Берілген режимді қосу автодауысты белсендіреді (опциондық).

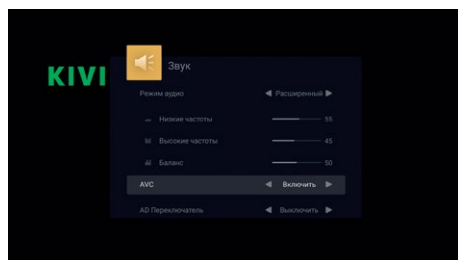

1.3 AD Volume (Нашар көретіндерге арналған баптау)

Берілген тармақ нашар көретіндер үшін баптауды іске қосады (опциондық)

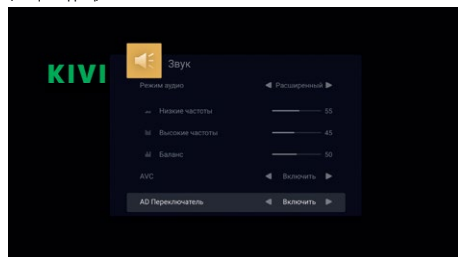

1.4 Көлемді дауыс

Бұл тармақ көлемді дауыстау режимін қосады / өшіреді.

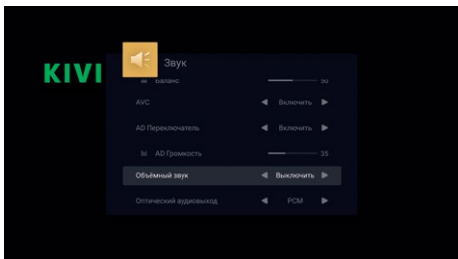

1.5 SPDIF шығысы (оптикалық шығыс).

Авто / Сәндірілген/ PCM (аналогтық аударма үшін ИҚМ) арасынан таңдаңыз.

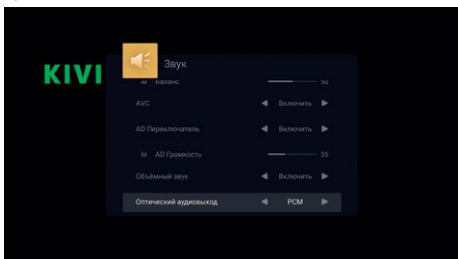

1.3 Субтитрлер.

Бұл тармақша субтитрлерді қосады және сөндіреду.

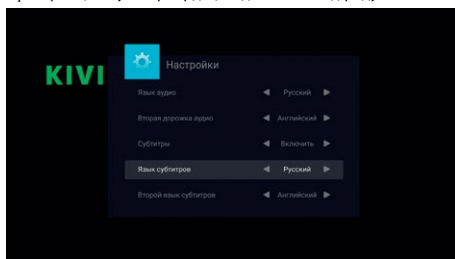

1.4 Екінші субтитр тілі.

Бұл тармақша екінші субтитрді қосады және сөндіреді.

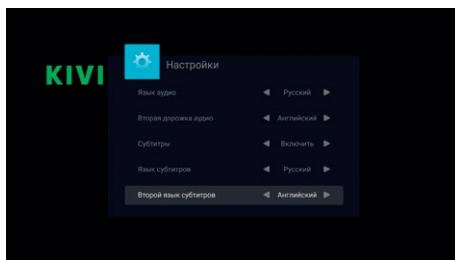

V. Баптаулар

Бұл мәзірде қосымша аудио / бейне баптауларын өзгертуге болады.

1.1 Аудио тілі

Әдепкі бойынша аудиожол тілін таңдаңыз.

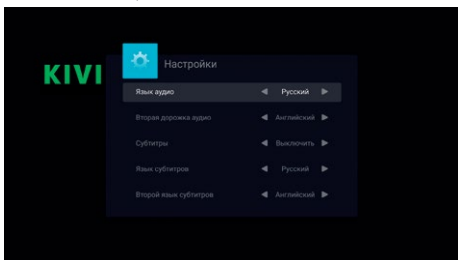

1.2 Аудио тілі 2

Әдепкі бойынша №2 аудиожол тілін таңдаңыз.

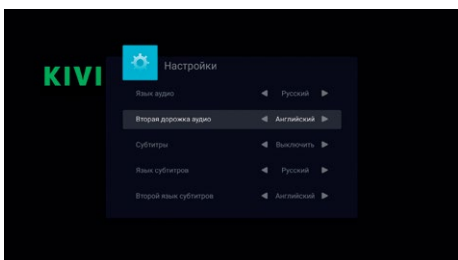

1.5 HDMI CEC

Қосылған кезде Сіз осы технологияны қолдайтын сыртқы құрылғыларды В үшін негізгі пультпен басқара аласыз.

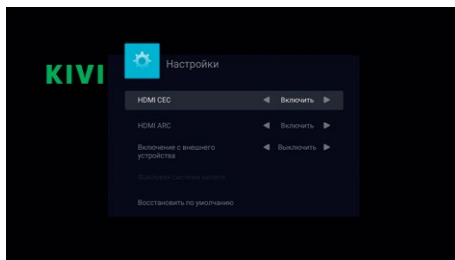

1.7 HDMI ARC

Бұл функция аудионы шығаруға және ARC функциясына қолдау көрсететін жалғыз пультпен басқаруға мүмкіндік береді.

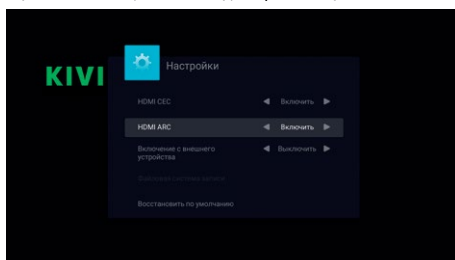

1.8 Жүйелік күту режимі

Жүйелік күту режимін іске қосады.

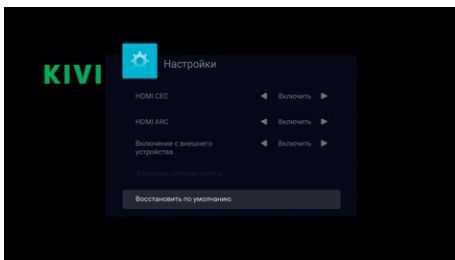

1.9 Әдепкі бойынша қалпына келтіру

Дауыс кескінін және порт баптауларын бастапқыға (әдепкі) дейін қалпына келтіру үшін ОК батырмасын басыңыз.

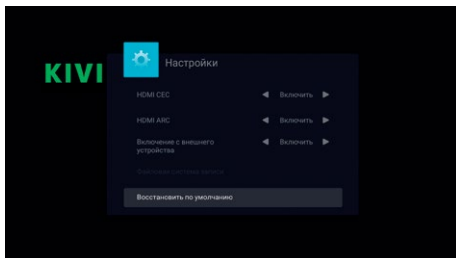

VII. Құлыптау мәзірі









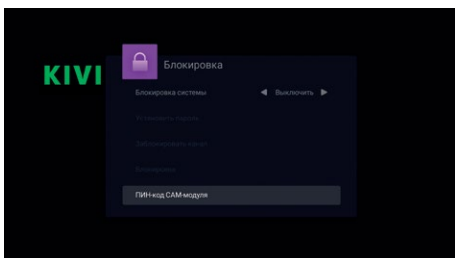
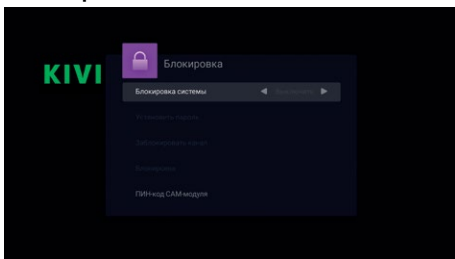







Бұл мәзірде ата-аналық бақылауды қосуға немесе кейбір арналарды құлыптауға болады.

1.1 Құлыптау жүйесі

Сізге ыңғайлы кез келген құлыптау құпия сөзін орнатуға болады.

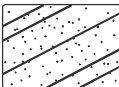
Әдепкі құпия сөз - 6666.



Ақаулар сипаттамасы		Ұқтимал себебі
Сурет	Аудио	
 <p>Цифрлік шу</p>	 <p>Шу</p>	
 <p>Суреттегі көлеңке</p>	 <p>Қалыпты дауыс</p>	Антеннаның орналасуын, бағытын немесе жалғауын тексеріңіз
 <p>Кедергілер</p>	 <p>Шу</p>	Басқа құрылғылардан бөтен кедергілер мүмкін болады
 <p>Қалыпты сурет</p>	 <p>Дауысы жоқ</p>	Дауыс пен аудио шығыс деңгейін тексеріңіз
 <p>Сурет жоқ</p>	 <p>Дауысы жоқ</p>	Теледидардың розеткаға жалғануын тексеріңіз, мәзір батырмасын басыңыз және дауыс пен суретті баптауды тексеріңіз.
 <p>Қара-ақ сурет</p>	 <p>Қалыпты дауыс</p>	Түсті басқару жүйесін тексеріңіз
 <p>Шу және кедергілер</p>	 <p>Қалыпты немесе тыныш дауыс</p>	Антеннаның орналасуын, бағытын немесе жалғауын тексеріңіз, жаңа арнаны іздеңіз
 <p>Түс жоқ</p>	 <p>Шу</p>	Аудио жүйедегі проблема

Чат және тегін қоңыраулар режимінде тәулік бойы қолдау:

kivismart.com немесе

Теледидарды одан әрі пайдалануға рұқсат бермейтін ақаулар тізімі:

- желілік сымбау немесе аша зақымдалған;
- теледидар экраны зақымдалған;
- теледидарға ылғал түскен кезде;
- теледидар құлағаннан кейін.

БҰЙЫМДЫ КӘДЕГЕ ЖАРАТУ



Қызмет ету мерзімі аяқталуынан кейін бұл бұйым кейіннен өңдеуге және кәдеге жаратуға арналған электрлік және электронды жабдықты қабылдаудың тиісті жинау орнына тапсырылуы керек.

■ Тиісті кәдеге жаратуды қамтамасыз ете отырып, сіз табиғи ресурстарды қорғауға және қоршаған ортаға және адам денсаулығына зиян келтіруді алдын алуға көмектесесіз.