



CAFFEO®

SOLO



DE	Bedienungsanleitung	3	FI	Käyttöohje	100
EN	Operating Instructions	14	RU	Руководство по эксплуатации	110
FR	Mode d'emploi	25	PL	Instrukcja obsługi	122
NL	Gebruiksaanwijzing	37	HU	Használati utasítás	133
ES	Manual de instrucciones	48	GR	Οδηγίες χρήσης	144
IT	Istruzioni per l'uso	59	RO	Manual de utilizare	155
DA	Betjeningsvejledning	70	ZH-CN	操作手册	166
SV	Bruksanvisning	80	ZH-TW	操作手冊	174
NO	Bruksanvisning	90	KO	사용 설명서	182

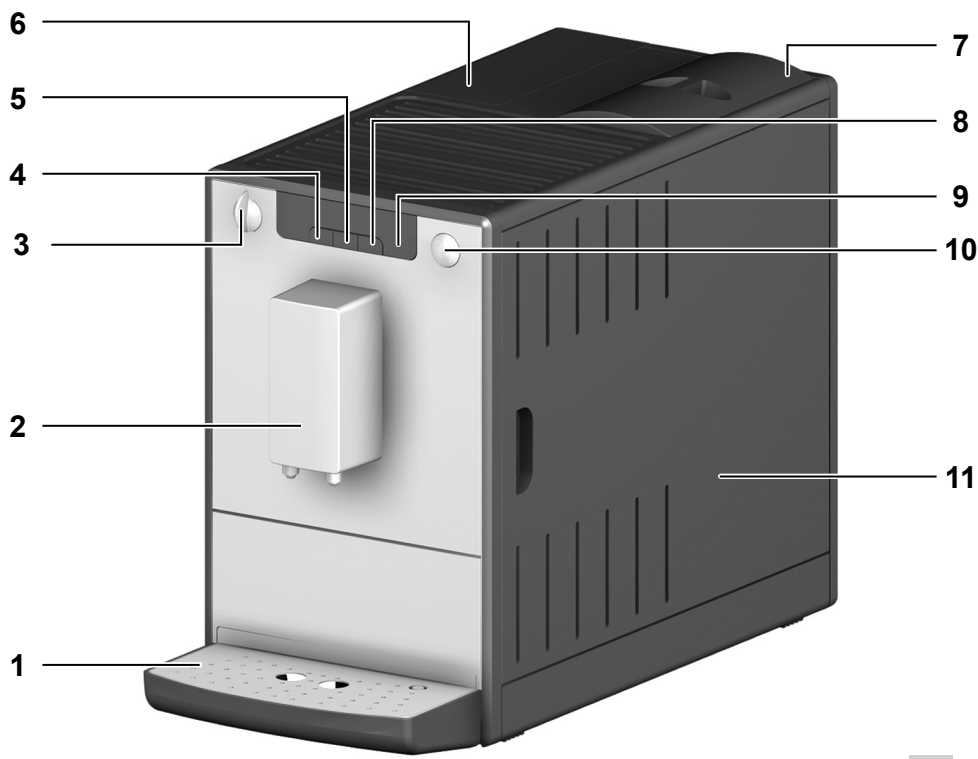

A

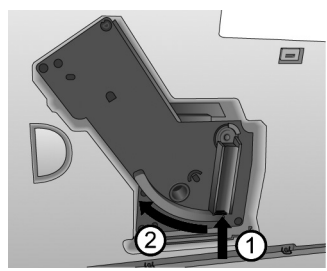

B

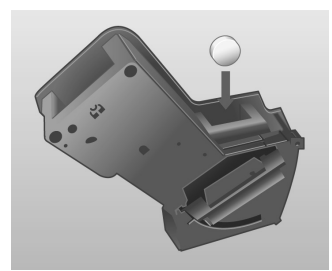

C

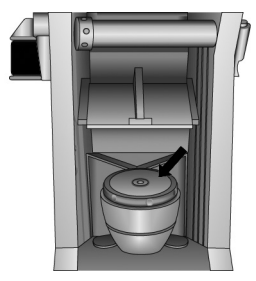

D

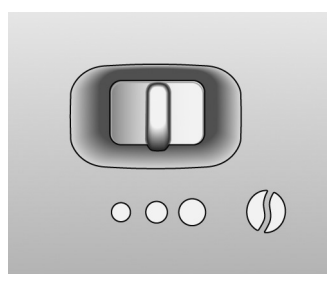

E

2

Sicherheitshinweise

Bedienungsanleitung bitte aufmerksam durchlesen und danach handeln.

Das Gerät ist für den Hausgebrauch und nicht für den gewerblichen Gebrauch bestimmt.

Jede andere Verwendung gilt als nicht bestimmungsgemäß und kann zu Personen- und Sachschäden führen.

Melitta® haftet nicht für Schäden, die durch nicht bestimmungsgemäße Verwendung des Geräts entstehen.



Das Gerät entspricht den folgenden Europäischen Richtlinien:

- 2006 / 95 / EG (Niederspannung),
- 2004 / 108 / EG (Elektromagnetische Verträglichkeit),
- 2011 / 65 / EU (RoHS),
- 2009 / 125 / EG (Ökodesign / ErP).

Das Gerät ist nach dem neuesten Stand der Technik gebaut. Dennoch gibt es Restgefahren.

Um Gefahren zu vermeiden, müssen Sie die Sicherheitshinweise beachten.

Für Schäden durch Nichtbeachtung von Sicherheitshinweisen übernimmt Melitta® keine Haftung.

Warnung!

Gefahr durch elektrischen Strom

Falls das Gerät oder das Netzkabel beschädigt ist, besteht Lebensgefahr durch einen Stromschlag.

Beachten Sie die folgenden Sicherheitshinweise, um Gefährdungen durch elektrischen Strom zu vermeiden:

- Verwenden Sie kein beschädigtes Netzkabel.
- Ein beschädigtes Netzkabel darf ausschließlich durch den Hersteller, seinen Kundendienst oder eine ähnlich qualifizierte Person ersetzt werden.
- Öffnen Sie keine fest verschraubten Abdeckungen vom Gehäuse des Geräts.
- Verwenden Sie das Gerät nur, wenn es sich in technisch einwandfreiem Zustand befindet.
- Ein defektes Gerät darf ausschließlich von einer autorisierten Werkstatt repariert werden. Reparieren Sie das Gerät nicht selbst.
- Nehmen Sie keine Änderungen am Gerät, an seinen Bestandteilen und am Zubehör vor.
- Tauchen Sie das Gerät nicht in Wasser.

Warnung!

Verbrennungs- und Verbrühungsgefahr

Austretende Flüssigkeiten und Dämpfe können sehr heiß sein. Teile des Geräts werden ebenfalls sehr heiß.

Beachten Sie die folgenden Sicherheitshinweise, um Verbrühungen und Verbrennungen zu vermeiden:

- Vermeiden Sie Hautkontakt mit den austretenden Flüssigkeiten und Dämpfen.
- Berühren Sie während des Betriebs keine Düsen am Auslauf.

Warnung!

Allgemeine Sicherheit

Beachten Sie die folgenden Sicherheitshinweise, um Personen- und Sachschäden zu vermeiden:

- Greifen Sie während des Betriebs nicht in den Innenraum des Geräts.
- Das Gerät und sein Netzkabel sind von Kindern unter 8 Jahren fernzuhalten.
- Dieses Gerät kann von Kindern ab 8 Jahren sowie von Personen mit verringerten physischen, sensorischen oder mentalen Fähigkeiten oder Mangel an Erfahrung und Wissen benutzt werden, wenn sie beaufsichtigt

werden oder bezüglich des sicheren Gebrauchs des Geräts unterwiesen wurden und die daraus resultierenden Gefahren verstehen.







- Kinder dürfen nicht mit dem Gerät spielen. Reinigung und Benutzerwartung dürfen nicht von Kindern unter 8 Jahren durchgeführt werden. Kinder über 8 Jahren müssen bei der Reinigung und Benutzerwartung beaufsichtigt werden.
- Trennen Sie das Gerät von der Stromversorgung, wenn es längere Zeit unbeaufsichtigt ist.

Auf einen Blick

Abbildung A

1	Tropfschale mit Tassenblech und Tresterbehälter sowie Anzeige für volle Tropfschale
2	Höhenverstellbarer Auslauf
3	Kaffeemengenregler
4	Taste für Eintassenbezug 
5	Taste für Zweitassenbezug 
6	Wasserbehälter
7	Bohnenbehälter
8	Taste für Kaffeestärke 
9	Display
10	Ein-/Aus-Taste 
11	Rechte Abdeckung (abnehmbar, dahinter Mahlgradverstellung, Brüheinheit und Typenschild)

Display

	leuchtet	Gerät ist betriebsbereit
	blinkt	Gerät heizt auf oder Kaffeebezug läuft
	leuchtet	Melitta® Claris®-Wasserfilter wechseln
	blinkt	Filterwechsel läuft
	leuchtet	Wasserbehälter füllen
	blinkt	Wasserbehälter einsetzen
	leuchtet	Tropfschale und Tresterbehälter leeren
	blinkt	Tropfschale und Tresterbehälter einsetzen
	leuchtet	1 Bohne: mild 2 Bohnen: normal 3 Bohnen: stark
	blinkt	Bohnenbehälter füllen; das Blinken endet nach dem nächsten Kaffeebezug
	leuchtet	Gerät reinigen
	blinkt	Integriertes Reinigungsprogramm läuft
	leuchtet	Gerät entkalken
	blinkt	Integriertes Entkalkungsprogramm läuft





Vor dem ersten Gebrauch

Allgemeine Hinweise

- Nur reines Wasser ohne Kohlensäure verwenden.
- Härte des verwendeten Wassers mit dem beiliegenden Teststreifen feststellen und Wasserhärte einstellen („Wasserhärte und -filter“, Seite 7).

Hinweis zur Erstinbetriebnahme

Bei Erstinbetriebnahme muss das Gerät entlüftet werden. Das Gerät darf dabei nur ohne Melitta® Claris®-Wasserfilter und mit vollständig gefülltem Wasserbehälter eingeschaltet werden.

- Ein Gefäß unter den Auslauf **2** stellen.
- Taste  drücken, um das Gerät einzuschalten.  leuchtet im Display.
- Taste  drücken. Wasser wird durch das System gepumpt.
- Das Gerät ist betriebsbereit, wenn  im Display **9** leuchtet.
- Nach der Ersteinbetriebnahme ggf. den Melitta® Claris®-Wasserfilter einsetzen (siehe Seite 8).

Inbetriebnahme des Geräts

Inbetriebnahme

Warnung!

Brandgefahr und Gefahr eines elektrischen Schlags durch falsche Netzspannung, falsche oder beschädigte Anschlüsse und Netzkabel



- Stellen Sie sicher, dass die Netzspannung mit der Spannung übereinstimmt, die auf dem Typenschild des Geräts angegeben ist. Das Typenschild befindet sich an der rechten Seite des Geräts hinter der Abdeckung (Bild **A**, **11**).
 - Stellen Sie sicher, dass die Steckdose den geltenden Normen bezüglich der elektrischen Sicherheit entspricht. Wenden Sie sich in Zweifelsfällen an eine Elektro-Fachkraft.
 - Verwenden Sie niemals beschädigte Netzkabel (beschädigte Isolierung, blanke Drähte).
-
- Gerät auf einer stabilen, trockenen und ebenen Fläche mit genügend Freiraum (mindestens 10 cm) zu den Seiten aufstellen.
 - Netzkabel in eine geeignete Steckdose stecken.
 - Deckel des Bohnenbehälters **7** abnehmen.
 - Bohnenbehälter mit geeigneten Kaffeebohnen füllen.
 - Deckel wieder aufsetzen.
 - Deckel des Wasserbehälters **6** hochklappen und Wasserbehälter nach oben aus dem Gerät ziehen.
 - Wasserbehälter mit frischem Leitungswasser bis maximal zur max.-Markierung füllen.

- Wasserbehälter in das Gerät einsetzen.
- Gefäß unter den Auslauf **2** stellen.
- Ein-/Aus-Taste  drücken, um das Gerät ein- oder auszuschalten. Das Gerät führt ggf. eine automatische Spülung durch.

Zubereitung

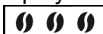

- Täglich frisches Wasser in den Wasserbehälter füllen. Es muss immer ausreichend Wasser für den Betrieb des Geräts im Wasserbehälter sein.
- Vorzugsweise Espresso- oder Vollautomaten-Bohnenmischungen in den Bohnenbehälter füllen. Keine glasierten, karamellisierten oder mit sonstigen zuckerhaltigen Zusätzen behandelte Kaffeebohnen verwenden.

Bezugsmenge und Stärke einstellen

- Kaffeemengenregler **3** drehen, um die Bezugsmenge stufenlos einzustellen. Regler ganz links = 30 ml pro Tasse
Regler ganz rechts = 220 ml pro Tasse
- Taste  drücken, bis die gewünschte Stärke eingestellt ist. Die Stärke wird durch Bohnen im Display **9** angezeigt (von  = mild bis  = stark).

Kaffee oder Espresso beziehen

Es können eine oder gleichzeitig zwei Tassen bezogen werden.

- Gerät einschalten.
- Eine oder zwei Tassen unter den Auslauf stellen.
- *Eine Tasse zubereiten*: Taste für Eintassenbezug  drücken oder
- *Zwei Tassen zubereiten*: Taste für Zweitassenbezug  drücken.
- Entsprechende Taste erneut drücken, um den Kaffeebezug abzubrechen.

Wasserhärte und -filter

Die richtige Einstellung der Wasserhärte ist wichtig, damit das Gerät rechtzeitig anzeigt, wenn es entkalkt werden muss. Werksseitig ist Wasserhärte 4 eingestellt.





Nach Einsetzen eines Melitta® Claris®-Wasserfilters wird automatisch der Härtegrad 1 eingestellt.

Melitta® Claris®-Wasserfilter

Der Melitta® Claris®-Wasserfilter filtert Kalk und andere Schadstoffe aus dem Wasser. Der Wasserfilter sollte alle 2 Monate gewechselt werden, spätestens jedoch, wenn  im Display erscheint. Der Wasserfilter ist im Fachhandel erhältlich.

Wasserfilter einsetzen







Während des gesamten Wechsellvorgangs blinkt .





- Wasserfilter vor dem Einsetzen einige Minuten in ein Glas mit Leitungswasser stellen.
- Gerät ausschalten.
- Tasten  und  ca. 3 Sekunden drücken, loslassen.  erscheint im Display.
- Tropfschale leeren und einsetzen.  leuchtet.
- Wasserbehälter **6** nach oben aus dem Gerät ziehen.
- Wasserbehälter leeren.
- Wasserfilter in das Gewinde am Boden des Wasserbehälters einschrauben.
- Wasserbehälter mit frischem Leitungswasser bis zur max.-Markierung füllen.
- Wasserbehälter in das Gerät einsetzen.
- Taste  drücken. Das Gerät führt eine automatische Spülung durch. Nach Beendigung der Spülung ist das Gerät betriebsbereit, die Wasserhärte ist auf Härtegrad 1 eingestellt.
- Tropfschale leeren und einsetzen.

Nach dem Einsetzen des Wasserfilters kann das Wasser während der ersten Spülung getrübt sein, da überschüssige Aktivkohle aus dem Filter geschwemmt wird. Anschließend ist das Wasser wieder klar.

Wasserhärte einstellen

Dem Gerät ist ein Teststreifen zum Feststellen der Wasserhärte beigelegt.

- Mit dem Teststreifen die Wasserhärte des Leitungswassers feststellen.
- Gerät einschalten.
- Tasten  und  gleichzeitig länger als 2 Sekunden drücken.  blinkt schnell.
- Taste  drücken, um das Menü für die Einstellung der Wasserhärte anzuzeigen.  leuchtet.
- Die festgestellte Wasserhärte durch Drücken der Taste  einstellen. Die ausgewählte Wasserhärte wird durch die Bohnensymbole angezeigt .

Wasserhärte	°d	°e	°f
1: 	0-10	0-13	0-18
2: 	10-15	13-19	18-27
3: 	15-20	19-25	27-36
4:  blinken	>20	>25	>36

- Taste  drücken, um die Auswahl zu bestätigen.

Pflege und Reinigung

Warnung!

- Vor der Reinigung den Netzstecker ziehen.
- Das Gerät niemals in Wasser tauchen.
- Keinen Dampfreiniger benutzen.

Tägliche Reinigung

- Das Gerät von außen mit einem weichen, angefeuchteten Tuch und einem handelsüblichen Geschirrspülmittel abwischen.
- Tropfschale leeren.
- Tresterbehälter leeren.

Brüheinheit reinigen

Es wird empfohlen, die Brüheinheit wöchentlich zu reinigen.





- Gerät ausschalten und Netzstecker ziehen.
- Abdeckung **11** nach rechts abziehen.
- Roten Knopf am Griff der Brüheinheit (Bild **B, 1**) drücken und halten.
- Den Griff im Uhrzeigersinn bis zum Anschlag drehen.
- Brüheinheit am Griff aus dem Gerät herausziehen.
- Brüheinheit mit klarem Wasser von allen Seiten gründlich abspülen. Der Bereich in Bild **D** (Pfeil) muss frei von Kaffeeresten sein.
- Brüheinheit abtropfen.
- Kaffeereste aus dem Gerät entfernen.
- Brüheinheit in das Gerät einsetzen, den roten Knopf (Bild **B, 1**) drücken und halten und den Griff gegen den Uhrzeigersinn bis zum Anschlag drehen.
- Abdeckung einsetzen bis sie einrastet.

Integriertes Reinigungsprogramm

Das integrierte Reinigungsprogramm (Dauer etwa 15 Minuten) entfernt Rückstände und Kaffeeöl-Reste, die nicht von Hand beseitigt werden können. Während des gesamten Vorgangs blinkt das Symbol für Reinigen .

Das Reinigungsprogramm sollte alle 2 Monate oder nach 200 gebrühten Tassen durchgeführt werden, spätestens jedoch, wenn  blinkt.

Nur Reinigungstabs von Melitta® verwenden.

- Gerät ausschalten.
- Wasserbehälter mit Leitungswasser bis zur max.-Markierung füllen.
- Wasserbehälter einsetzen.
- Tasten  und  gleichzeitig für ca. 3 Sekunden drücken.  blinkt,  leuchtet.
- Tropfschale und Tresterbehälter leeren.
- Tropfschale ohne Tresterbehälter einsetzen.
- Tresterbehälter unter den Auslauf **2** stellen.

Reinigungsphase 1 ():

Es werden zwei Spülgänge durchgeführt. Wenn  leuchtet, wie folgt vorgehen:

- Brüheinheit entnehmen und reinigen („Brüheinheit reinigen“, Seite 8).
- Reinigungstab in die Brüheinheit legen (Bild **C**).
- Brüheinheit einsetzen („Brüheinheit reinigen“, Seite 8).

Reinigungsphase 2 ():

Wenn  leuchtet, wie folgt vorgehen:

- Wasserbehälter mit Leitungswasser bis zur max.-Markierung füllen.
- Auslauf **2** ganz nach unten schieben.
- Taste  drücken, um das Reinigungsprogramm fortzusetzen (Dauer etwa 5 Minuten).

Reinigungsphase 3 ():

Wenn  leuchtet, wie folgt vorgehen:

- Tropfschale und Tresterbehälter leeren.
- Tropfschale ohne Tresterbehälter einsetzen.
- Tresterbehälter unter den Auslauf **2** stellen.

Reinigungsphase 4 (), die mittlere Bohne blinkt):

- Das Reinigungsprogramm wird erneut fortgesetzt und dauert etwa 5 Minuten.

Wenn  leuchtet, wie folgt vorgehen:

- Tropfschale und Tresterbehälter leeren und normal in das Gerät einsetzen.

Das Reinigungsprogramm ist beendet.

Integriertes Entkalkungsprogramm

Warnung!







Gefahr von Hautreizungen durch Entkalker

Beachten Sie die Sicherheitshinweise und Mengenangaben auf der Verpackung des Entkalkers.

Das integrierte Entkalkungsprogramm (Dauer etwa 30 Minuten) entfernt Kalkrückstände im Inneren des Geräts. Während des gesamten Vorgangs blinkt das Symbol für Entkalken .

Das Entkalkungsprogramm sollte alle 3 Monate durchgeführt werden, spätestens jedoch, wenn  aufleuchtet („Wasserhärte einstellen“, Seite 8).

Nur Melitta® ANTI CALC verwenden.

- Gerät ausschalten.
- Gegebenenfalls Wasserfilter entfernen („Wasserhärte und -filter“, Seite 7).
- Tasten  und  gleichzeitig für ca. 3 Sekunden drücken.  blinkt,  leuchtet.
- Tropfschale leeren und wieder einsetzen.  leuchtet.
- Wasserbehälter vollständig leeren.
- Entkalkungsmittel entsprechend der Hinweise auf der Verpackung in den Wasserbehälter geben.
- Wasserbehälter einsetzen.
- Taste  drücken, um das Entkalkungsprogramm zu starten (Dauer etwa 15 Minuten).

Wenn  leuchtet, wie folgt vorgehen:

- Tropfschale leeren und wieder einsetzen.
- Wasserbehälter gründlich ausspülen.
- Wasserbehälter mit Leitungswasser bis zur max.-Markierung füllen.
- Wasserbehälter einsetzen.
- Taste  drücken, um das Entkalkungsprogramm fortzusetzen (Dauer etwa 5 Minuten).







Wenn  leuchtet, wie folgt vorgehen:





- Tropfschale leeren und wieder einsetzen. Wenn  leuchtet, ist das Entkalkungsprogramm beendet.
- Gegebenenfalls Wasserfilter einsetzen („Wasserhärte und -filter“, Seite 7).

Weitere Einstellungen

Energie-Spar-Modus

Das Gerät schaltet nach der letzten Aktion automatisch (je nach Einstellung) in den Energie-Spar-Modus. Werkseitig ist das Gerät auf 5 Minuten  eingestellt.







- Gerät einschalten.
- Tasten  und  gleichzeitig drücken, bis  blinkt.
- Taste  zweimal drücken.  leuchtet.
- Taste  drücken, bis eine der vier Zeiten eingestellt ist. Die Zeit wird durch Bohnen im Display **9** angezeigt.

Anzeige	Zeit
	5 Minuten (Werkseinstellung)
	15 Minuten
	30 Minuten
 blinken	aus

- Taste  drücken, um die Einstellung zu bestätigen.

Auto-OFF-Funktion

Das Gerät schaltet sich nach der letzten Aktion automatisch (je nach Einstellung) aus. Werkseitig ist das Gerät auf 30 Minuten  eingestellt.









- Gerät einschalten.
- Tasten  und  gleichzeitig drücken, bis  blinkt.
- Taste  dreimal drücken.  leuchtet.
- Taste  drücken, bis eine der vier Ausschaltzeiten eingestellt ist. Die Zeit wird durch Bohnen im Display **9** angezeigt.

Anzeige	Zeit
	30 Minuten (Werkseinstellung)
	2 Stunden
	4 Stunden
 blinken	8 Stunden

- Taste  drücken, um die Einstellung zu bestätigen.

Brühtemperatur

Werkseitig ist die Brühtemperatur auf Stufe 2 (mittel ) eingestellt.

- Gerät einschalten.
- Tasten  und  gleichzeitig drücken, bis  blinkt.
- Taste  viermal drücken.  leuchtet.
- Taste  drücken, bis eine der drei Brühtemperaturen eingestellt ist. Die Temperatur wird durch Bohnen im Display **9** angezeigt (von  = niedrig bis  = hoch.).
- Taste  drücken, um die Einstellung zu bestätigen.

Mahlgrad einstellen

Der Mahlgrad wurde vor der Auslieferung eingestellt. Wir empfehlen daher, den Mahlgrad erst nach etwa 1000 Kaffeezubereitungen (etwa 1 Jahr) zu justieren.





Den Mahlgrad unmittelbar nach Start eines Kaffeebezugs einstellen und nur, **während** die Mühle läuft.

- Abdeckung **11** nach rechts abziehen.
- Kaffeebezug starten.
- Hebel (Bild **E**) in eine gewünschte Position stellen (links = fein bis rechts = grob).
- Abdeckung einsetzen und nach links schwenken, bis sie einrastet.

Transport, Lagerung und Entsorgung

Ausdampfen

Das Gerät sollte ausgedampft werden, wenn es eine längere Zeit nicht benutzt oder transportiert wird. Damit ist das Gerät vor Frostschäden geschützt.











- Gegebenenfalls Wasserfilter entfernen („Wasserhärte und -filter“, Seite 7) und in einem Glas mit Leitungswasser kühl aufbewahren.
- Gerät einschalten.
- Tasten  und  gleichzeitig für ca. 2 Sekunden drücken.  blinkt, dann leuchtet .
- Wasserbehälter **6** nach oben aus dem Gerät ziehen.
- Wasserbehälter leeren.
- Taste  drücken. Das Gerät wird automatisch ausgedampft und anschließend ausgeschaltet.
- Wasserbehälter in das Gerät einsetzen.

Transportieren

- Gerät ausdampfen.
- Tropfschale und Tresterbehälter leeren und reinigen.
- Wasserbehälter und Bohnenbehälter leeren. Tiefsitzende Bohnen ggf. aussaugen.
- „Brüheinheit reinigen“, Seite 8.
- Gerät möglichst in der Originalverpackung inklusive Hartschaumstoff transportieren.

Entsorgen

Dieses Gerät ist entsprechend der europäischen Richtlinie 2002/96/EG über Elektro- und Elektronik-Altgeräte (waste electrical and electronic equipment WEEE) gekennzeichnet. Die Richtlinie gibt den Rahmen für eine EU-weit gültige Rücknahme und Verwertung der Altgeräte vor. Über aktuelle Entsorgungswege bitte beim Fachhändler informieren.

Störungen beheben		
Störung	Ursache	Maßnahme
Kaffee läuft nur tropfenweise.	Mahlgrad zu fein.	Mahlgrad gröber einstellen. Brüheinheit reinigen. Evtl. Entkalkungs- oder Reinigungsprogramm durchführen.
Kaffee läuft nicht.	Wasserbehälter nicht gefüllt oder nicht richtig eingesetzt.	Wasserbehälter füllen und auf richtigen Sitz achten.
	Brüheinheit verstopft.	Brüheinheit reinigen.
Mahlwerk mahlt nicht.	Bohnen fallen nicht ins Mahlwerk.	Leicht an den Bohnenbehälter klopfen.
	Fremdkörper im Mahlwerk	Hotline kontaktieren.
lautes Geräusch des Mahlwerks	Fremdkörper im Mahlwerk	Hotline kontaktieren.
Bohnensymbole  blinken, obwohl Bohnenbehälter gefüllt.	nicht ausreichend gemahlene Bohnen in der Brühkammer	Tasten für Eintassenbezug  oder Zweitassenbezug  drücken.
Im Display leuchtet  .	Luft befindet sich in den Leitungen im Inneren des Geräts.	Wasserbehälter ggf. füllen und Taste für Kaffeestärke  drücken. Gerät wird entlüftet.
Der Reinigungs- bzw. Entkalkungsprozess wurde unterbrochen.	Stromzufuhr wurde unterbrochen, z. B. durch einen Stromausfall.	Das Gerät führt selbstständig ein Spülprogramm durch. Hierfür den Anweisungen des Geräts folgen.
Brüheinheit lässt sich nach Entnahme nicht mehr einsetzen.	Brüheinheit ist nicht korrekt verriegelt.	Prüfen, ob der Griff für die Verriegelung der Brüheinheit korrekt eingerastet ist.
	Antrieb ist nicht in der richtigen Position.	Gerät aus- und wieder einschalten. Dann Tasten für Ein- und Zweitassenbezug  gleichzeitig länger als 2 Sekunden drücken. Der Antrieb fährt in Position. Anschließend die Brüheinheit wieder einsetzen und die korrekte Verriegelung prüfen.
Symbol für Reinigen  und Bereitschaftssymbol  blinken abwechselnd.	Brüheinheit fehlt oder ist nicht richtig eingesetzt.	Brüheinheit richtig einsetzen.
	Brühkammer ist überfüllt.	Gerät an der Ein-/Aus-Taste  aus- und wieder einschalten (ggf. wiederholen), bis der Bereitschaftsmodus angezeigt wird.
durchlaufendes Blinken aller Bedientasten	Systemfehler	Gerät an der Ein-/Aus-Taste  aus- und einschalten, bei Misserfolg Gerät an den Service senden.

Safety instructions

Please carefully read and comply with the operating instructions.

The appliance is intended for home use only and not for commercial purposes.

Any other use is regarded as improper and may lead to personal injury and material damage. Melitta® accepts no liability for damage which arises due to improper use of the appliance.



The appliance conforms to the following European directives:

- 2006 / 95 / EC (low voltage),
- 2004 / 108 / EC (electromagnetic compatibility),
- 2011 / 65 / EU (RoHS),
- 2009 / 125 / EC (eco-design / ErP).

The appliance has been built using the latest technology. Residual dangers nevertheless exist.

You must observe the safety instructions to avoid dangers. Melitta® accepts no liability for damage caused by failure to observe the safety instructions.

Warning!

Danger due to electrical current

If the appliance or the power cable is damaged, the risk of a fatal electric shock is run.

Observe the following safety instructions to avoid dangers due to electrical current:

- Do not use a damaged power cable.
- A damaged power cable may only be replaced by the manufacturer, its customer service or a similarly qualified person.
- Do not open any covers firmly screwed onto the appliance housing.
- Only use the appliance when it is in a technically flawless condition.
- A defective appliance may only be repaired by an authorised workshop. Do not repair the appliance yourself.
- Do not undertake any changes to the appliance, its components or its accessories.
- Do not immerse the appliance in water.

 **Warning!**

Risk of burning and scalding

Escaping fluids and steam may be very hot. Parts of the appliance also become very hot.

Observe the following safety instructions to avoid scalds and burns:

- Prevent skin from coming into contact with escaping fluids and steam.
- Do not touch any nozzles on the outlet during operation.

 **Warning!**

General safety





Observe the following safety instructions to avoid personal injury and material damage:

- Do not reach into the interior of the appliance during operation.
- The appliance and its power cable must be kept out of the reach of children under 8 years of age.
- This appliance may be used by children over 8 years of age and by persons with reduced physical, sensory or mental capabilities or a lack of experience and knowledge if they are supervised or have been instructed in using the appliance safely and understand the resulting risks.







- Children must not play with the appliance. Cleaning and maintenance must not be undertaken by children younger than 8 years of age. Children over 8 years of age must be supervised during cleaning and maintenance.
- Disconnect the appliance from the power supply when it is left unsupervised for a long time.

At a glance

Figure A

1	Drip tray with cup plate and coffee grounds container as well as display for full drip tray
2	Height-adjustable outlet
3	Coffee quantity regulator
4	Button for single-cup dispensing 
5	Button for two-cup dispensing 
6	Water reservoir
7	Bean container
8	Button for coffee strength 
9	Display
10	ON/OFF button 
11	Right cover (removable, covering the grinding fineness adjustment element, brewing unit and identification label)

Display

	illuminated	The appliance is ready for operation.
	Flashing	Appliance is heating up or coffee is being dispensed.
	illuminated	Change the Melitta® Claris® water filter
	Flashing	Filter change in process.
	illuminated	Fill the water reservoir
	Flashing	Insert the water reservoir
	illuminated	Empty drip tray and coffee grounds container
	Flashing	Insert the drip tray and coffee grounds container
	illuminated	1 bean: mild 2 beans: normal 3 beans: strong
	Flashing	Fill bean container; flashing stops after dispensing the next coffee.
	illuminated	Clean the appliance
	Flashing	Integrated cleaning programme is running.
	illuminated	Descale the appliance
	Flashing	Integrated descaling programme is running.





Before using for the first time

General information

- Only use pure water without carbonation.
- Use the supplied test strip to determine the hardness of the water used and set the water hardness („Water hardness and filter“, page 18).

Information for using for the first time

The appliance must be vented before it is used for the first time. To do so, the appliance may only be switched on without a Melitta® Claris® water filter and with a completely filled water reservoir.

- Place a vessel under outlet **2**.
- Press the  button to switch on the appliance.  illuminates on the display.
- Press the  button. Water will be pumped through the system.
- The appliance is ready for operation when  illuminates on display **9**.
- After using the appliance for the first time, insert the Melitta® Claris® water filter if required (see page 19).

Starting up the appliance

Starting up

Warning!

Danger of fire and electric shock due to incorrect supply voltage, incorrect or damaged connections and power cable.

- Ensure that the supply voltage corresponds to the supply voltage specified on the identification label of the appliance. The identification label is located on the right side of the appliance behind the cover (Image **A**, **11**).
- Make sure that the power socket meets the applicable standards for electrical safety. If in doubt, contact a qualified electrician.
- Never use damaged power cables (damaged insulation, bare wires).



- Place the appliance on a stable, dry and level surface with sufficient clearance (at least 10 cm) to the sides.
- Plug the power cable into a suitable power socket.
- Remove the lid from the bean container **7**.
- Fill the bean container with suitable coffee beans.
- Put the lid back on.
- Raise the lid of the water reservoir **6** and pull the water reservoir up and out of the appliance.
- Fill the water reservoir with fresh tap water only up to the max. mark.

- Insert the water reservoir into the appliance.
- Place a vessel under outlet **2**.
- Press the ON/OFF button  to switch the appliance on or off. The appliance will perform an automatic rinse if necessary.

Preparation



- Fill the water reservoir with fresh water every day. The water reservoir must always be filled with enough water for the operation of the appliance.
- Fill the bean container preferably with espresso beans or bean mixtures for fully automatic coffee machines. Do not use any glazed, caramelised or otherwise sugar-coated coffee beans.

Setting the dispensed quantity and strength

- Turn the coffee quantity regulator **3** to infinitely adjust the dispensed quantity. Regulator all the way to the left = 30 ml per cup
Regulator all the way to the right = 220 ml per cup
- Press the  button until the desired strength is adjusted. The strength is displayed by the beans on display **9** (from  = mild to  = strong).

Dispensing coffee or espresso

One or two cups can be dispensed simultaneously.

- Switch on the appliance.
- Place one or two cups under the outlet.
- *Preparing one cup:* Press the button for  single-cup dispensing or
- *Preparing two cups:* Press the button for  two-cup dispensing.
- Press the corresponding button again to cancel the coffee dispensing.

Water hardness and filter

It is important to properly set the water hardness so that the appliance displays the need to be descaled in due time. From the factory, it is set at water hardness 4.





After inserting a Melitta® Claris® water filter, it is automatically set at hardness level 1.

Melitta® Claris® water filter

The Melitta® Claris® water filter removes lime and other harmful substances from the water. The water filter should be changed every 2 months, however, at the latest when  appears on the display. The water filter is available in specialised shops.

Inserting the water filter







 flashes during the entire changing process.





- Put the water filter in a glass with tap water for several minutes before inserting it in the appliance.
- Switch off the appliance.
- Press and hold the  and  buttons for ca. 3 seconds, then release.  appears on the display.
- Empty and insert the drip tray.  illuminates.
- Pull the water reservoir **6** up and out of the appliance.
- Empty the water reservoir.
- Screw the water filter onto the thread at the bottom of the water reservoir.
- Fill the water reservoir with fresh tap water up to the max. mark.
- Insert the water reservoir into the appliance.
- Press the  button. The appliance performs an automatic rinse. When rinsing is finished, the appliance is ready for operation and the water hardness is set to hardness level 1.
- Empty and insert the drip tray.

After inserting the water filter, the water can be cloudy during the first rinse because excess activated carbon is washed out of the filter. The water then becomes clear again.

Setting the water hardness

The appliance includes a test strip to determine the water hardness.

- Determine the hardness of the tap water using the test strip.
- Switch on the appliance.
- Press the  and  button simultaneously for longer than 2 seconds.  flashes rapidly.
- Press the  button to show the menu for setting the water hardness.  illuminates.
- Set the determined water hardness by pressing the  button. The selected water hardness is shown by the bean symbols .

Water hardness	°d	°e	°f
1: 	0-10	0-13	0-18
2: 	10-15	13-19	18-27
3: 	15-20	19-25	27-36
4:  flashing	>20	>25	>36

- Press  to confirm the selection.

Care and cleaning

Warning!

- Pull the power supply plug before cleaning.
- Never immerse the appliance in water.
- Do not use a steam cleaner.

Daily cleaning

- Wipe the outside of the appliance with a soft damp cloth and normal dishwashing liquid.
- Empty the drip tray.
- Empty the coffee grounds container.

Cleaning the brewing unit

It is recommended to clean the brewing unit once a week.





- Switch off the appliance and pull the power supply plug.
- Pull off the cover **11** to the right.
- Press and hold the red button on the handle of the brewing unit (Image **B**, **1**).
- Turn the handle clockwise until the stop.
- Pull the brewing unit out of the appliance by the handle.
- Rinse the brewing unit thoroughly on all sides with clear water. The area shown in Image **D** (arrow) must be free of coffee residues.
- Let the brewing unit drip dry.
- Remove coffee residues from the appliance.
- Insert the brewing unit back into the appliance, press and hold the red button (Image **B**, **1**) and turn the handle counterclockwise until the stop.
- Insert the cover until it clicks in.

Integrated cleaning programme

The integrated cleaning programme (takes about 15 minutes) removes residues and coffee oil residues that cannot be removed by hand. The cleaning symbol  flashes during the entire process.

The cleaning programme should be performed every 2 months or after 200 brewed cups, however, at the latest when  is flashing.

Only use Melitta® cleaning tabs.

- Switch off the appliance.
- Fill the water reservoir with tap water up to the max. mark.
- Insert the water reservoir.
- Press the  and  buttons simultaneously for approx. 3 seconds.  flashes,  illuminates.
- Empty the drip tray and coffee grounds container.
- Insert the drip tray without the coffee grounds container
- Place the coffee grounds container under outlet **2**.

Cleaning phase 1 ():

Two rinse cycles are performed. When  illuminates, proceed as follows:

- Remove and clean the brewing unit („Cleaning the brewing unit“, page 20).
- Put a cleaning tab in the brewing unit (Image **C**).
- Insert the brewing unit („Cleaning the brewing unit“, page 20).

Cleaning phase 2 (☹ ☹):

When  illuminates, proceed as follows:

- Fill the water reservoir with tap water up to the max. mark.
- Press outlet **2** all the way down.
- Press the  button to continue with the cleaning programme (takes about 5 minutes).

Cleaning phase 3 (☹ ☹ ☹):

When  illuminates, proceed as follows:

- Empty the drip tray and coffee grounds container.
- Insert the drip tray without the coffee grounds container
- Place the coffee grounds container under outlet **2**.

Cleaning phase 4 (☹ ☹ ☹ the middle bean is flashing):

- The cleaning programme will be continued again and takes about 5 minutes.

When  illuminates, proceed as follows:

- Empty the drip tray and coffee grounds container and insert them in the appliance as usual.

The cleaning programme is finished.

Integrated descaling programme

Warning!







The descaling agent can cause skin irritations

Comply with the safety instructions and the dosing information specified on the descaling agent packaging.

The integrated descaling programme (takes about 30 minutes) removes lime residues inside the appliance. The symbol for descaling  flashes during the entire process.

The descaling programme should be performed every 3 months, however, at the latest when  illuminates („Setting the water hardness“, page 19).

Only use Melitta® ANTI CALC.

- Switch off the appliance.
- Remove the water filter if necessary („Water hardness and filter“, page 18).
- Press the  and  buttons simultaneously for approx. 3 seconds.  flashes,  illuminates.
- Empty and insert the drip tray.  illuminates.
- Completely empty the water reservoir.
- Add the descaling agent to the water reservoir according to the instructions on the packaging.
- Insert the water reservoir.
- Press the  button to start the descaling programme (takes about 15 minutes).

When  illuminates, proceed as follows:

- Empty and reinsert the drip tray.
- Rinse the water reservoir thoroughly.
- Fill the water reservoir with tap water up to the max. mark.
- Insert the water reservoir.
- Press the  button to continue with the descaling programme (takes about 5 minutes).







When  illuminates, proceed as follows:





- Empty the drip tray and reinsert it.
When  is illuminated, the descaling programme is finished.
- Insert the water filter if necessary („Water hardness and filter“, page 18).

Other settings

Energy-saving mode

After the last action, the appliance switches automatically (depending on the settings) to the energy-saving mode. The appliance is set to 5 minutes  in the factory.







- Switch on the appliance.
- Press the  and  buttons simultaneously until  flashes.
- Press the  button twice.  illuminates.
- Press the  button until one of the four times is set. The time is displayed by the beans on display **9**.





Display	Time
	5 minutes (factory setting)
	15 minutes
	30 minutes
 flashing	Off

- Press the  button to confirm the setting.

Auto-OFF function

The appliance switches off automatically after the last action (depending on the setting). From the factory, the appliance is set at 30 minutes .









- Switch on the appliance.
- Press the  and  buttons simultaneously until  flashes.
- Press the  button three times.  illuminates.
- Press the  button until one of the four switch-off times is set. The time is displayed by the beans on display **9**.

Display	Time
	30 minutes (factory setting)
	2 hours
	4 hours
 flashing	8 hours

- Press the  button to confirm the setting.

Brewing temperature

From the factory, the brewing temperature is set to Level 2 (medium .

- Switch on the appliance.
- Press the  and  buttons simultaneously until  flashes.
- Press the  button four times.  illuminates.
- Press the  button, until one of the three brewing temperatures is set. The temperature is shown by the beans on display **9** (from  = low to  = high.).
- Press the  button to confirm the setting.

Adjusting the grinding fineness

The grinding fineness was set before the appliance was delivered. We therefore recommend to only adjust the grinding fineness after about 1000 coffee preparations (about 1 year).





The grinding fineness should only be adjusted immediately after starting coffee dispensing and only **while** the mill is running.

- Pull off the cover **11** to the right.
- Start dispensing coffee
- Put the lever (Image **E**) in a desired position (left = fine to right = coarse).
- Insert the cover and swivel to the left until it clicks in.

Transport, Storage and Disposal

Venting

The appliance should be vented when it has not been used for a while or has been transported. The appliance is then protected from frost damage.











- Remove the water filter if necessary („Water hardness and filter“, page 18) and keep it cool in a glass filled with tap water.
- Switch on the appliance.
- Press the  and  buttons simultaneously for ca. 2 seconds.  flashes, and then  illuminates.
- Pull the water reservoir **6** up and out of the appliance.
- Empty the water reservoir.
- Press the  button. The appliance is automatically vented and then switched off.
- Insert the water reservoir into the appliance.

Transport

- Vent the appliance.
- Empty and clean the drip tray and coffee grounds container.
- Empty the water reservoir and the bean container. If necessary, vacuum out beans that are stuck at the bottom.
- „Cleaning the brewing unit“, page 20.
- If possible, transport the appliance in the original packaging including the hard foam elements.

Disposal

This appliance is labelled according to the European Directive 2002/96/EC on waste electrical and electronic equipment (WEEE). The Directive prescribes the framework for a EU-wide applicable return and recycling of waste appliances. Please contact a specialised dealer for current disposal procedures.

Troubleshooting		
Fault	Cause	Solution
Coffee only flows drop-by-drop.	Grinding fineness is too fine.	Adjust the grinding fineness more coarse. Clean the brewing unit. Perform a descaling or cleaning programme if necessary.
Coffee does not flow.	Water tank not filled or incorrectly inserted.	Fill the water reservoir and make sure it is properly inserted.
	The brewing unit is clogged.	Clean the brewing unit.
The grinder is not grinding.	The beans are not falling into the grinder.	Tap lightly on the bean container.
	Foreign objects in the grinder.	Call the hotline.
Loud grinder noise	Foreign objects in the grinder.	Call the hotline.
Bean symbols  are flashing although the bean container is full.	Insufficient quantity of ground beans in the brewing chamber	Press the buttons for single-cup dispensing  or two-cup dispensing  .
 illuminates on the display.	There is air in the lines inside the appliance.	If necessary, fill the water reservoir and press the button for coffee strength  . The appliance will be vented.
The cleaning or descaling process was interrupted.	The power supply was interrupted, e.g. due to a power outage.	The appliance performs a rinsing program autonomously. To do so, follow the instructions on the appliance.
The brewing unit can no longer be reinserted after removal.	The brewing unit is not properly locked.	Check whether the handle for locking the brewing unit is correctly engaged.
	The actuator is not in the proper position.	Switch the appliance off and then on again. Press the button for single- and two-cup dispensing  and  simultaneously for longer than 2 seconds. The actuator is put into position. Then reinsert the brewing unit and make sure it is correctly locked into place.
The symbols for cleaning  and stand-by  flash alternately.	The brewing unit is missing or not properly inserted.	Insert the brewing unit properly.
	The brewing chamber is overfilled.	Switch off the appliance and switch it on again using the ON/OFF button  (repeat if necessary) until standby mode is displayed
Continuous flashing of all buttons	System error	Switch off the appliance and switch it on again via the ON/OFF button  ; if this does not solve the problem send the appliance to the service department.

Consignes de sécurité

Veillez lire le mode d'emploi attentivement et le respecter.

L'appareil est destiné à un usage domestique et non commercial.

Toute autre utilisation est considérée comme non réglementaire et peut provoquer des dommages corporels et matériels.

Melitta® ne répond pas des dommages consécutifs à une utilisation non réglementaire.



L'appareil satisfait aux directives européennes suivantes :

- 2006 / 95 / CE (basse tension),
- 2004 / 108 / CE (compatibilité électromagnétique),
- 2011 / 65 / EU (RoHS),
- 2009 / 125 / CE (Écodesign/ ErP).

L'appareil a été construit selon le niveau technologique le plus actuel. Il existe cependant des risques résiduels.

Respecter les consignes de sécurité pour éviter tout danger.

Melitta® n'est pas responsable en cas de non respect du mode d'emploi normal de l'appareil.

Avertissement !

Danger dû au courant électrique

Il y a danger de mort par choc électrique en cas d'endommagement de l'appareil ou du cordon d'alimentation.

Respecter les consignes de sécurité suivantes pour éviter tout danger dû au courant électrique :

- Ne pas utiliser de cordon d'alimentation endommagé.
- Un cordon d'alimentation endommagé ne doit être remplacé que par le fabricant, son service après vente ou une personne de même qualification.
- Ne pas ouvrir de caches fixés par des vis sur le corps de l'appareil.
- N'utiliser l'appareil que quand il est en parfait état technique.
- Un appareil défectueux ne doit être réparé que par un atelier agréé. Ne pas réparer l'appareil soi-même.
- Ne pas procéder soi-même à des modifications sur l'appareil, ses éléments et ses accessoires.
- Ne pas plonger l'appareil dans l'eau.

FR

Avertissement !

Risque de brûlure et d'éclaboussures

Les liquides et les vapeurs qui s'échappent peuvent être brûlants. Des pièces de l'appareil deviennent aussi brûlantes.

Respecter les consignes de sécurité suivantes pour éviter toute éclaboussure et toute brûlure :

- Éviter que les liquides et les vapeurs qui s'échappent entrent en contact avec la peau.
- Ne pas toucher les buses sur le bec verseur (sortie) pendant le fonctionnement.

Avertissement !





Sécurité d'ordre général

Respecter les consignes de sécurité suivantes pour éviter tout dommage corporel et matériel :







- Ne pas passer les mains à l'intérieur de l'appareil pendant son fonctionnement.
- Tenir les enfants de moins de 8 ans à distance de l'appareil et de son cordon d'alimentation.
- Cet appareil peut être utilisé par des enfants de plus de 8 ans et des personnes aux capacités physiques, sensorielles ou mentales réduites ou ne possédant que peu d'expérience et de connaissances s'ils sont surveillés ou s'ils ont été formés à l'utilisation sûre de l'appareil et s'ils comprennent les dangers en résultant.
- Les enfants ne doivent pas jouer avec l'appareil. Les enfants de moins de 8 ans ne doivent pas réaliser le nettoyage et la maintenance réservée aux utilisateurs. Les enfants de plus de 8 ans doivent être surveillés pendant le nettoyage et la maintenance.
- Débrancher l'appareil quand il reste non surveillé pendant un temps prolongé.

En un coup d'oeil

Illustration A

1	Plateau récolte-goutte avec grille et compartiment de récupération du marc de café ainsi que l'affichage indiquant un plateau récolte-goutte plein
2	Bec d'écoulement réglable en hauteur
3	Bouton de réglage de la quantité de café
4	Touche pour la préparation d'une tasse 
5	Touche pour la préparation de deux tasses 
6	Réservoir d'eau
7	Réservoir de café en grains
8	Touche pour l'intensité du café 
9	Affichage
10	Touche Marche/Arrêt 
11	Paroi latérale de droite (amovible, cache le réglage de la finesse de mouture, la chambre d'extraction et la plaque signalétique)

Affichage

	s'allume	L'appareil est prêt à fonctionner.
	clignote	L'appareil chauffe ou la préparation d'un café est en cours.
	s'allume	Remplacer le filtre à eau Melitta® Claris®
	clignote	Le remplacement du filtre est en cours.
	s'allume	Remplir le réservoir d'eau
	clignote	Insérer le réservoir d'eau
	s'allume	Vider le plateau récolte-goutte et le compartiment de récupération du marc de café
	clignote	Mettre le plateau récolte-goutte et le compartiment de récupération du marc de café en place
	s'allume	1 Grain : doux 2 Grains : normal 3 Grains : corsé
	clignote	Remplir le réservoir de café en grains, le clignotement s'arrête après la préparation du prochain café.
	s'allume	Nettoyer l'appareil
	clignote	Le programme de nettoyage automatique est en cours.
	s'allume	Détartrer l'appareil
	clignote	Le programme de détartrage automatique est en cours.





Avant la première utilisation

Consignes générales

- Utiliser uniquement de l'eau pure sans gaz carbonique.
- Déterminer la dureté de l'eau utilisée avec les bandelettes de test jointes et régler la dureté de l'eau ("Dureté de l'eau et filtre à eau", page 29).

Remarque concernant la première mise en service

L'appareil doit être purgé lors de la première mise en service. L'appareil doit alors être allumé sans filtre à eau Melitta® Claris® et avec un réservoir d'eau entièrement rempli.

- Poser un récipient sous le bec d'écoulement **2**.
- Appuyer sur la touche  pour mettre en marche l'appareil. Le  sur l'écran d'affichage s'allume.
- Appuyer sur la touche . De l'eau circule dans le système.
- L'appareil est prêt à fonctionner lorsque  s'allument sur l'écran d'affichage **9**.
- Après une première utilisation, le filtre à eau Melitta® Claris® peut être mis en place. (voir page 30).

Mise en service de l'appareil

Mise en service

Avertissement !

Risque d'incendie ou d'électrocution à cause d'une mauvaise tension, de raccords ou cordons d'alimentation inappropriés ou endommagés

- Veillez à ce que la tension corresponde à la tension indiquée sur la plaque signalétique de l'appareil. La plaque signalétique se trouve sur le côté droit de l'appareil, derrière la paroi latérale de droite (Illustration **A**, **11**).
 - Veillez à ce que la prise soit conforme aux normes en vigueur relatives à la sécurité électrique. En cas de doute, adressez-vous à un électricien spécialisé.
 - N'utilisez jamais de cordons d'alimentation endommagés (isolation endommagée, fils dénudés).
-
- Placer l'appareil sur une surface stable, sèche et plane avec suffisamment d'espace libre (au moins 10 cm) sur les côtés.
 - Enficher le cordon d'alimentation dans une prise appropriée.
 - Retirer le couvercle du réservoir de café en grains **7**.
 - Remplir le réservoir de café en grains de grains de café appropriés.
 - Replacer le couvercle.
 - Soulever le couvercle du réservoir d'eau **6** et retirer le réservoir d'eau vers le haut de l'appareil.
 - Remplir le réservoir d'eau avec de l'eau fraîche du robinet, sans dépasser le repère Max.





- Remettre le réservoir d'eau en place dans l'appareil.
- Poser un récipient sous le bec d'écoulement **2**.
- Appuyer sur la touche Marche/ Arrêt  pour mettre l'appareil en marche ou à l'arrêt. L'appareil effectue éventuellement un nettoyage automatique.

Préparation



- Remplir le réservoir d'eau quotidiennement avec de l'eau fraîche. Le réservoir d'eau doit toujours contenir suffisamment d'eau pour le fonctionnement de l'appareil.
- Remplir le réservoir de café en grains, de préférence avec des mélanges de grains de café Espresso ou des grains pour machines automatisées. Ne pas utiliser des grains de café glacés, caramélisés ou traités avec des additifs contenant du sucre.

Régler la quantité et l'intensité de préparation

- Tourner le bouton de réglage de la quantité de café **3** pour régler en continu la quantité de préparation.
Bouton de réglage tout à gauche = 30 ml par tasse
Bouton de réglage tout à droite = 220 ml par tasse
- Maintenir la touche  appuyée jusqu'à ce que l'intensité souhaitée soit réglée. L'intensité est représentée par des grains sur l'écran d'affichage **9** (de  = doux jusqu'à  = corsé).

Préparer du café ou de l'expresso

Une ou deux tasses peuvent être préparées en même temps.

- Mettre en marche l'appareil.
- Poser une ou deux tasses sous le bec d'écoulement.
- *Préparer une tasse* : Appuyer sur la touche  ou
- *Préparer deux tasses* : Appuyer sur la touche .
- Appuyer de nouveau sur la touche pour interrompre la préparation du café.

Dureté de l'eau et filtre à eau

Le réglage correct de la dureté de l'eau est important afin que l'appareil signale le détartrage à temps. En usine, la dureté d'eau est réglée par défaut sur 4.

Après la mise en place d'un filtre à eau Melitta® Claris®, le degré de dureté de l'eau est automatiquement réglé sur 1.





Filtre à eau Melitta® Claris®

Le filtre à eau Melitta® Claris® élimine le calcaire et d'autres polluants de l'eau. Le filtre à eau doit être régulièrement remplacé (tous les 2 mois), ou, au plus tard, lorsque  apparaît sur l'écran d'affichage. Le filtre à eau est disponible dans le commerce spécialisé.



Mise en place du filtre à eau







Pendant la durée du remplacement,  clignote.





- Mettre le filtre à eau dans un verre d'eau du robinet pendant quelques minutes avant la mise en place.
- Éteindre l'appareil.
- Appuyer en même temps sur les touches  et  pendant environ 3 secondes, puis les relâcher.  apparaît sur l'écran d'affichage.
- Vider le plateau récolte-goutte et le mettre en place.  s'allume.
- Retirer le réservoir d'eau **6** vers le haut de l'appareil.
- Vider le réservoir d'eau.
- Visser le filtre à eau dans le filetage au fond du réservoir d'eau.
- Remplir le réservoir d'eau avec de l'eau du robinet fraîche jusqu'au repère Max.
- Remettre le réservoir d'eau en place dans l'appareil.
- Appuyer sur la touche . L'appareil effectue un nettoyage automatique. Après la fin du nettoyage, l'appareil est prêt à fonctionner, la dureté de l'eau est réglée sur le degré de dureté de l'eau 1.
- Vider le plateau récolte-goutte et le mettre en place.

Après la mise en place du filtre à eau l'excédent de charbon actif est emporté en dehors du filtre lors de la première purge. Cela peut entraîner une légère coloration grise de l'eau de rinçage. Par la suite, l'eau redevient claire.

Régler la dureté de l'eau

Des bandelettes de test sont jointes à l'appareil afin de pouvoir déterminer la dureté de l'eau.

- Déterminer la dureté de l'eau du robinet avec les bandelettes de test en respectant les instructions sur l'emballage.
- Mettre en marche l'appareil.
- Appuyer en même temps sur les touches  et  pendant plus de 2 secondes.  clignote rapidement.
- Appuyer sur la touche  pour afficher le menu pour le réglage de la dureté de l'eau.  s'allume.
- Régler la dureté de l'eau en appuyant sur la touche . La dureté de l'eau sélectionnée est affichée par les symboles de grains .

Dureté de l'eau	°d	°e	°f
1: 	0-10	0-13	0-18
2: 	10-15	13-19	18-27
3: 	15-20	19-25	27-36
4:  clignote	>20	>25	>36

- Appuyer sur la touche  pour confirmer la sélection.



Entretien et nettoyage

Avertissement !

- Débrancher l'appareil de l'alimentation.
- Ne jamais plonger l'appareil dans l'eau.
- Ne pas utiliser de nettoyeur vapeur.

Nettoyage quotidien

- Essuyer l'extérieur de l'appareil avec un chiffon doux humide et un liquide vaisselle standard.
- Vider le plateau récolte-goutte.
- Vider le compartiment de récupération du marc de café.

Nettoyer la chambre d'extraction

Il est recommandé de nettoyer la chambre d'extraction une fois par semaine.

- Éteindre l'appareil et le débrancher de l'alimentation.
- Retirer la paroi latérale de droite **11**.
- Appuyer sur le bouton rouge (Illustration **B, 1**) situé sur la poignée de la chambre d'extraction et le maintenir enfoncé.
- Tourner la poignée dans le sens des aiguilles d'une montre jusqu'en butée.
- Retirer la chambre d'extraction de l'appareil à l'aide de la poignée.
- Rincer soigneusement la chambre d'extraction avec de l'eau claire. La zone sur l'illustration **D** (flèche) doit être exempte de tout résidu de café.
- Laisser s'égoutter la chambre d'extraction.
- Éliminer les restes de café de l'appareil.

- Remettre en place la chambre d'extraction dans l'appareil, appuyer sur le bouton rouge (Illustration **B, 1**) situé sur la poignée de la chambre d'extraction, le maintenir enfoncé et tourner la poignée dans le sens inverse des aiguilles d'une montre jusqu'en butée.
- Insérer les ergots de la paroi latérale à l'arrière de l'appareil et la faire basculer vers la gauche jusqu'à ce qu'elle s'enclenche.





FR

Programme de nettoyage automatique

Le programme de nettoyage automatique (durée environ 15 minutes) élimine les résidus et les restes d'huile de café qui ne peuvent pas être enlevés à la main. Pendant le programme, le symbole Nettoyer clignote .

Le programme de nettoyage doit être régulièrement effectué (tous les 2 mois ou après 200 tasses préparées), ou, au plus tard, lorsque  clignote.

Utiliser exclusivement les pastilles de nettoyage de Melitta®.

- Éteindre l'appareil.
- Remplir le réservoir d'eau avec de l'eau du robinet jusqu'au repère Max.
- Mettre en place le réservoir d'eau.
- Appuyer en même temps sur les touches  et  pendant environ 3 secondes.  clignote,  s'allume.
- Vider le plateau récolte-goutte et le compartiment de récupération du marc de café.
- Mettre en place le plateau récolte-gouttes sans le compartiment de récupération du marc de café.
- Placer le compartiment de récupération du marc de café sous le bec d'écoulement **2**.



Phase de nettoyage 1 (☹) :

Deux rinçages sont effectués. Lorsque (ⓘ) s'allume, procéder comme suit :

- Retirer et nettoyer la chambre d'extraction ("Nettoyer la chambre d'extraction", page 31).
- Placer la pastille de nettoyage dans la chambre d'extraction (Illustration C).
- Mettre en place la chambre d'extraction ("Nettoyer la chambre d'extraction" page 31).

Phase de nettoyage 2 (☹☹) :

Lorsque (☹) s'allume, procéder comme suit :

- Remplir le réservoir d'eau du robinet jusqu'au repère Max.
- Faire glisser le bec d'écoulement 2 entièrement vers le bas.
- Appuyer sur la touche (⏸) pour continuer le programme de nettoyage (durée environ 5 minutes).

Phase de nettoyage 3 (☹☹☹) :

Lorsque (☹☹) s'allume, procéder comme suit :

- Vider le plateau récolte-goutte et le compartiment de récupération du marc de café.
- Mettre en place le plateau récolte-gouttes sans le compartiment de récupération du marc de café.
- Placer le compartiment de récupération du marc de café sous le bec d'écoulement 2.

Phase de nettoyage 4 (☹☹☹☹, le grain du milieu, clignote) :

- Le programme de nettoyage automatique reprend. Cette opération dure environ 5 minutes.

Lorsque (☹☹☹) s'allume, procéder comme suit :

- Vider le plateau récolte-gouttes et le compartiment de récupération du marc de café, puis les remettre en place.

Le programme de nettoyage est terminé.

Programme de détartrage automatique

⚠ Avertissement !

Risque d'irritation de la peau par le détartrant

Respectez les consignes de sécurité et les quantités indiquées sur l'emballage du détartrant.

Le programme de détartrage automatique (durée env. 30 minutes) élimine les résidus de calcaire de l'appareil. Pendant le programme, le symbole de détartrage clignote (☹☹☹☹).

Le programme de détartrage doit être régulièrement effectué (tous les 3 mois), ou, au plus tard, lorsque (☹☹☹☹) s'allume ("Régler la dureté de l'eau", page 30).

Utiliser exclusivement Melitta® ANTI-CALC.

- Éteindre l'appareil.
- S'il est présent, retirer le filtre à eau ("Dureté de l'eau et filtre à eau", page 29).
- Appuyer en même temps sur les touches (⏸) et (ⓘ) pendant environ 3 secondes. (☹☹☹☹) clignote, (☹☹☹) s'allume.
- Vider le plateau récolte-goutte et le remettre en place. (☹) s'allume.
- Vider complètement le réservoir d'eau.

- Mettre le produit de détartrage dans le réservoir d'eau, conformément aux consignes sur l'emballage.
- Remettre en place le réservoir d'eau.
- Appuyer sur la touche  pour démarrer le programme de détartrage (durée environ 15 minutes).

Lorsque  s'allume, procéder comme suit :

- Vider le plateau récolte-goutte et le remettre en place.
- Rincer soigneusement le réservoir d'eau.
- Remplir le réservoir d'eau avec de l'eau du robinet jusqu'au repère Max.
- Remettre en place le réservoir d'eau.
- Appuyer sur la touche  pour continuer le programme de détartrage (durée environ 5 minutes).







Lorsque  s'allume, procéder comme suit :





- Vider le plateau récolte-goutte et le remettre en place. Lorsque  s'allume, le programme de détartrage est terminé.
- Replacer le filtre à eau dans le réservoir d'eau ("Dureté de l'eau et filtre à eau", page 29).

Autres réglages

Mode économique d'énergie

Après la dernière action, l'appareil bascule automatiquement en mode économie d'énergie au bout d'un certain temps (selon le réglage). L'appareil est réglé par défaut en usine sur une durée de 5 minutes .







- Mettre en marche l'appareil.
- Appuyer en même temps sur les touches  et , jusqu'à ce que  clignote.
- Appuyer deux fois sur la touche .  s'allume.
- Appuyer sur la touche  jusqu'à ce qu'une des quatre durées possibles soit réglée. La durée est indiquée par des grains sur l'écran d'affichage **9**.





Affichage	Temps
	5 minutes (réglage par défaut)
	15 minutes
	30 minutes
 clignotent	Désactivé

- Appuyer sur la touche  pour confirmer le réglage.

Fonction Arrêt Automatique

Après la dernière action, l'appareil s'éteint automatiquement au bout d'un certain temps (selon le réglage). L'appareil est réglé par défaut en usine sur une durée de 30 minutes .





- Mettre en marche l'appareil.
- Appuyer en même temps sur les touches  et , jusqu'à ce que  clignote.
- Appuyer trois fois sur la touche .  s'allume.
- Appuyer sur la touche  jusqu'à ce qu'une des quatre durées possibles soit réglée. La durée est affichée par des grains sur l'écran d'affichage **9**.



Affichage	Temps
	30 minutes (réglage par défaut)
	2 heures
	4 heures
 clignotent	8 heures

- Appuyer sur la touche  pour confirmer le réglage.

Température de chauffe

La température de chauffe est réglée par défaut en usine sur le niveau 2 (moyenne .

- Mettre en marche l'appareil.
- Appuyer en même temps sur les touches  et , jusqu'à ce que  clignote.
- Appuyer quatre fois sur la touche .  s'allume.

- Appuyer sur la touche  jusqu'à ce qu'une des trois températures de chauffe soit réglée. La température est représentée par des grains sur l'écran d'affichage **9** (de  = basse jusqu'à  = haute).

- Appuyer sur la touche  pour confirmer le réglage.

Réglage de la finesse de la mouture

La finesse de la mouture a été réglée de façon optimale par défaut. Nous recommandons en conséquence d'ajuster la finesse de la mouture uniquement après environ 1 000 préparations de café (environ 1 an).





La finesse de la mouture peut être réglée uniquement **pendant** que le moulin fonctionne. Régler donc la finesse de la mouture immédiatement après le lancement d'une préparation de café.

- Retirer la paroi latérale de droite **11**.
- Démarrer la préparation d'un café
- Amener le levier (Illustration **E**) dans la position souhaitée (gauche = fin jusqu'à droite = gros).
- Insérer les ergots de la paroi latérale à l'arrière de l'appareil et la faire basculer vers la gauche jusqu'à ce qu'elle s'enclenche.

Transport, stockage et fin de vie du produit

Purger

L'appareil doit être purgé lorsqu'il ne va pas être utilisé pendant une période prolongée ou s'il doit être transporté. L'appareil est ainsi protégé contre le gel.

- S'il est présent enlever le filtre à eau ("Dureté de l'eau et filtre à eau", page 29) et le conserver au frais dans un verre d'eau du robinet.
- Mettre en marche l'appareil.
- Appuyer en même temps sur les touches  et  pendant environ 2 secondes.  clignote, ensuite  s'allume.
- Retirer le réservoir d'eau **6** vers le haut de l'appareil.
- Vider le réservoir d'eau.
- Appuyer sur la touche . L'appareil est purgée automatiquement et s'éteint ensuite.
- Remettre le réservoir d'eau en place dans l'appareil.











Transporter

- Purger l'appareil.
- Vider et nettoyer le plateau récolte-goutte et le compartiment de récupération du marc de café.
- Vider le réservoir d'eau et le réservoir de café en grains. Le cas échéant, aspirer les grains au fond.
- "Nettoyer la chambre d'extraction", page 31.
- Transporter l'appareil si possible dans son emballage d'origine, y compris le polystyrène.

Fin de vie du produit

L'appareil dispose de marquages selon la directive Européenne 2002/96/CE relative aux déchets d'équipements électriques et électroniques (waste electrical and electronic equipment WEEE). Cette directive fixe le cadre pour une reprise et une valorisation des déchets d'équipements, valable dans l'ensemble de l'UE. Veuillez consulter un revendeur spécialisé pour les filières de traitement actuelles.



Remédier aux problèmes		
Dépannage	Cause	Mesure
Le café coule au compte-goutte.	Mouture trop fine.	Régler sur une finesse de mouture plus grosse. Nettoyer la chambre d'extraction. Effectuer éventuellement un programme de détartrage ou de nettoyage.
Le café ne coule pas.	Le réservoir d'eau n'est pas rempli ou est mal positionné.	Remplir le réservoir d'eau et vérifier la bonne position.
	Chambre d'extraction bouchée.	Nettoyer la chambre d'extraction.
Le moulin ne moud pas.	Les grains ne tombent pas dans le moulin.	Taper légèrement sur le réservoir de café en grains.
	Corps étranger dans le moulin	Contactez le Service après-vente.
Bruit fort provenant du moulin	Corps étranger dans le moulin	Contactez le Service après-vente.
Les symboles de grains  clignotent, bien que le réservoir de café en grains est rempli.	Il n'y a pas suffisamment de grains moulus dans le compartiment de chauffe.	Appuyer sur les touches pour la préparation pour une  ou deux tasses  .
 s'allume sur l'écran d'affichage.	De l'air se trouve dans les conduits à l'intérieur de l'appareil.	Remplir le cas échéant le réservoir d'eau et appuyer sur le bouton de commande Intensité du café  . L'appareil est purgé.
Le processus de nettoyage ou de détartrage a été interrompu.	L'alimentation électrique a été interrompue, par ex. par une coupure de courant.	L'appareil exécute automatiquement un programme de rinçage. Suivre pour cela les instructions données par l'appareil.
La chambre d'extraction ne peut plus être remise en place une fois retirée.	La chambre d'extraction n'est pas verrouillée correctement.	Vérifiez que la poignée de verrouillage de la chambre d'extraction est enclenchée correctement.
	L'axe d'entraînement n'est pas dans la bonne position.	Éteindre puis rallumer l'appareil. Appuyer en même temps sur les touches pour la préparation d'une et deux tasses   pendant plus de 2 secondes. L'axe d'entraînement se met en position. Réinsérer ensuite la chambre d'extraction en s'assurant qu'elle est correctement verrouillée.
Les symboles Nettoyer  et Veille  clignotent en alternance.	La chambre d'extraction est absente ou est mal positionnée.	Mettre en place correctement la chambre d'extraction.
	Trop-plein du compartiment de chauffe.	Éteindre puis rallumer l'appareil en appuyant sur la touche Marche/Arrêt  (si nécessaire, répéter l'opération), jusqu'à ce que le mode veille soit affiché.
Clignotement continu de toutes les touches de commande	Erreur du système	Éteindre puis rallumer l'appareil en appuyant sur la touche Marche/Arrêt  . En cas d'échec, retourner l'appareil au Service après-vente.



Veiligheidsinstructies

Gebruiksaanwijzing a.u.b. aandachtig doorlezen en aanhouden.

Het apparaat is bedoeld voor huishoudelijk gebruik en niet voor commercieel gebruik.

Elke andere vorm van gebruik geldt als niet-reglementair en kan letsels en materiële schade veroorzaken.

Melitta® aanvaardt geen aansprakelijkheid voor schade die het gevolg zijn van niet-reglementair gebruik van het apparaat.



Het apparaat beantwoordt aan de volgende Europese Richtlijnen:

- 2006 / 95 / EG (laagspanning),
- 2004 / 108 / EG (elektromagnetische compatibiliteit),
- 2011 / 65 / EU (RoHS),
- 2009 / 125 / EG (Ecodesign/ ErP).

Het apparaat is gebouwd volgens de actuele stand van de technische ontwikkeling. Toch bestaan er enkele restrisico's.

Om risico's te vermijden, dient u de veiligheidsinstructies in acht te nemen.

Melitta® aanvaardt geen aansprakelijkheid voor schade door het niet in acht nemen van veiligheidsinstructies.

Waarschuwing!

Gevaar door elektrische stroom

Als het apparaat of het netsnoer beschadigd is, bestaat levensgevaar door een elektrische schok.

Neem de volgende veiligheidsinstructies in acht om gevaren door elektrische stroom te vermijden:

- Gebruik geen beschadigd netsnoer.
- Een beschadigd netsnoer mag alleen worden vervangen door de fabrikant, diens servicedienst of een persoon met gelijkwaardige kwalificaties.
- Open geen vastgeschroefde afdekpanelen op de behuizing van het apparaat.
- Gebruik het apparaat alleen als het zich in een onberispelijke technische toestand bevindt.
- Een defect apparaat mag alleen worden gerepareerd door een geautoriseerd bedrijf. Repareer het apparaat in geen geval zelf.
- Breng geen veranderingen aan het apparaat, de bestanddelen of de accessoires aan.
- Dompel het apparaat niet onder in water.

NL

Waarschuwing!

Gevaar voor brandwonden

Uitlopende vloeistoffen en stoom kunnen zeer heet zijn.

Sommige onderdelen van het apparaat worden ook zeer heet.

Neem de volgende veiligheidsinstructies in acht om brandwonden te vermijden:

- Vermijd huidcontact met de uitlopende vloeistoffen en stoom.
- Raak tijdens het gebruik de buisjes van de uitloop niet aan.

Waarschuwing!

Algemene veiligheid

Neem de volgende veiligheidsinstructies in acht om letsels en materiële schade te vermijden:







- Grijp tijdens het gebruik niet in het apparaat.
- Het apparaat en het netsnoer moeten uit de buurt van kinderen onder 8 jaar worden gehouden.
- Kinderen vanaf 8 jaar en personen met verminderde psychische, sensorische of mentale vaardigheden of een gebrek aan ervaring en kennis kunnen dit apparaat gebruiken. Dit kan uitsluitend als ze onder toezicht staan of geïnformeerd werden over het veilige gebruik van het apparaat en de resulterende gevaren begrijpen.
- Kinderen mogen niet met het apparaat spelen. Reiniging en onderhoud mogen niet worden uitgevoerd door kinderen onder de 8 jaar. Kinderen boven de 8 jaar moeten bij reiniging en onderhoud onder toezicht staan.
- Koppel het apparaat los van het stroomnet als het gedurende langere tijd niet onder toezicht staat.

In één oogopslag

Afbeelding A

1	Lekbakje met kopjesplateau en residubak alsmede vlotter voor vol lekbakje
2	In hoogte verstelbare uitloop
3	Instelknop voor de koffiehoeveelheid
4	Toets voor bereiding van één kopje 
5	Toets voor bereiding van twee kopjes 
6	Watertank
7	Bonenreservoir
8	Toets voor koffiesterkte 
9	Display
10	Aan-/uit-toets 
11	Rechter afdekpaneel (verwijderbaar, daarachter instelknop van de maalgraad, zetgroep en typeplaatje)

Display

	verlicht	Apparaat is klaar voor gebruik.
	knippert	Apparaat warmt op of er wordt koffie bereid.
	verlicht	Melitta® Claris®-waterfilter vervangen
	knippert	Filtervervanging wordt uitgevoerd.
	verlicht	Watertank vullen
	knippert	Watertank plaatsen
	verlicht	Lekbakje en residubak legen
	knippert	Lekbakje en residubak terugplaatsen
	verlicht	1 boon: mild 2 bonen: normaal 3 bonen sterk
	knippert	Bonenreservoir vullen, het knipperen eindigt na de volgende koffiebereiding.
	verlicht	Apparaat reinigen
	knippert	Geïntegreerd reinigingsprogramma wordt uitgevoerd.
	verlicht	Apparaat ontkalken
	knippert	Geïntegreerd ontcalcingsprogramma wordt uitgevoerd.





Vóór het eerste gebruik

Algemene opmerkingen

- Alleen schoon water zonder koolzuur gebruiken.
- Hardheid van het gebruikte water met het meegeleverde teststrookje vaststellen en waterhardheid instellen („Waterhardheid en filter“ op pagina 41).

Aanwijzing voor het eerste keer in gebruik nemen

Bij de eerste keer in gebruik nemen moet het apparaat ontlucht worden. Het apparaat mag daarbij uitsluitend zonder Melitta® Claris®-waterfilter en met volledig gevulde watertank worden ingeschakeld.

- Een bakje onder uitloop **2** plaatsen.
- Druk op toets , om het apparaat in te schakelen.  brandt op het display.
- Druk op toets . Er wordt water door het systeem gepompt.
- Het apparaat is klaar voor gebruik, wanneer  op het display **9** branden.
- Na de eerste keer in gebruik nemen eventueel het Melitta® Claris®-waterfilter plaatsen (zie pagina 42).

Ingebruikname van het apparaat

Ingebruikname

Waarschuwing!

Brandgevaar en gevaar voor elektrische schokken door verkeerde netspanning, onjuiste of beschadigde aansluitingen en netsnoeren

- Controleer of de netspanning overeenstemt met de spanning die op het typeplaatje van het apparaat wordt vermeld. Het typeplaatje bevindt zich aan de rechterzijde van het apparaat achter de afdekking (afbeelding **A**, **11**).
- Controleer of het stopcontact aan de geldende normen voor elektrische veiligheid voldoet. Neem in geval van twijfel contact op met een electricien.
- Gebruik nooit een beschadigd netsnoer (beschadigde isolatie, niet-geïsoleerde draden).



- Apparaat op een stabiele, droge en vlakke ondergrond plaatsen met voldoende vrije ruimte (minimaal 10 cm).
- Netsnoer in een geschikt stopcontact steken.
- Deksel van het bonenreservoir **7** verwijderen.
- Bonenreservoir met geschikte koffiebonen vullen.
- Deksel weer plaatsen.
- Deksel van de watertank **6** omhoog klappen en de watertank naar boven uit het apparaat trekken.
- Watertank met vers leidingwater tot maximaal de max. markering vullen.

- Watertank in het apparaat plaatsen.
- Bakje onder uitloop **2** plaatsen.
- Op de Aan-/uit-toets  drukken, om het apparaat in- of uit te schakelen. Het apparaat voert eventueel een automatische spoeling uit.

Bereiding



- Dagelijks vers water in de watertank doen. Er moet altijd voldoende water aanwezig zijn in de watertank voor de werking van het apparaat.
- Bij voorkeur espresso- of bonenmengels geschikt voor volautomaten in het bonenreservoir doen. Geen gegluurde, gekarameliseerde of met suikerhoudende toevoegingen behandelde koffiebonen gebruiken.

Afgegeven hoeveelheid en sterkte instellen

- Draai aan de instelknop voor de koffiehoeveelheid **3**, om de afgegeven hoeveelheid traploos in te stellen. Regelaar helemaal naar links = 30 ml per kopje
Regelaar helemaal naar rechts = 220 ml per kopje
- Op toets  drukken, tot de gewenste sterkte is ingesteld. De sterkte wordt aan de hand van bonen op display **9** weergegeven (van  = mild tot  = sterk).

Koffie of espresso bereiden

Het is mogelijk om één of twee kopjes tegelijkertijd te bereiden.

- Apparaat inschakelen.
- Eén of twee kopjes onder de uitloop plaatsen.
- *Eén kopje bereiden*: op de toets  drukken of
- *Twee kopjes bereiden*: op de toets  drukken.
- Overeenkomstige toets opnieuw indrukken, om de koffiebereiding af te breken.

Waterhardheid en filter

De juiste instelling van de waterhardheid is heel belangrijk, om er voor te zorgen dat het apparaat tijdig aangeeft wanneer het ontkalkt moet worden. In de fabriek is waterhardheid 4 ingesteld.





Na het plaatsen van een Melitta® Claris®-waterfilter wordt automatisch de hardheid 1 ingesteld.

Melitta® Claris®-waterfilter

Het Melitta® Claris®-waterfilter filtert kalk en andere schadelijke stoffen uit het water. Het waterfilter moet elke 2 maanden worden vervangen, uiterlijk, wanneer  op het display verschijnt. Het waterfilter is verkrijgbaar in de vakhandel.

Waterfilter plaatsen







Tijdens de gehele vervangingsprocedure knippert .





- Waterfilter vóór het plaatsen enkele minuten in een glas leidingwater plaatsen.
- Apparaat uitschakelen.
- Toetsen  en  ca. 3 seconden indrukken, loslaten.  verschijnt in het display.
- Lekbakje legen en weer terugplaatsen.  brandt.
- Watertank **6** naar boven uit het apparaat trekken.
- Watertank legen.
- Het waterfilter in de schroefdraad in de bodem van de watertank schroeven.
- Watertank met vers leidingwater tot de max. markering vullen.
- Watertank in het apparaat plaatsen.
- De toets  indrukken. Het apparaat voert een automatische spoeling door. Na beëindiging van de spoeling is het apparaat klaar voor gebruik, de waterhardheid is op 1 ingesteld.
- Lekbakje legen en weer terugplaatsen.

Na het plaatsen van het waterfilter kan het water tijdens de eerste spoeling troebel zijn, omdat overtollig actieve koolstof uit het filter wordt gespoeld. Daarna is het water weer helder.

Waterhardheid instellen

Bij het apparaat wordt een teststrookje meegeleverd om de waterhardheid te bepalen.

- Met het teststrookje de waterhardheid van het leidingwater vaststellen.
- Apparaat inschakelen.
- De toetsen  en  tegelijkertijd langer dan 2 seconden indrukken.  knippert snel.
- Op toets  drukken, om het menu voor de instelling van de waterhardheid weer te geven.  brandt.
- De vastgestelde waterhardheid instellen door op toets  te drukken. De geselecteerde waterhardheid wordt door de bonensymbolen weergegeven .

Waterhardheid	°d	°e	°f
1: 	0-10	0-13	0-18
2: 	10-15	13-19	18-27
3: 	15-20	19-25	27-36
4:  knipperen	>20	>25	>36

- Op de toets  drukken, om de selectie te bevestigen.

Onderhoud en reiniging

Waarschuwing!

- Vóór de reiniging het netsnoer uit het stopcontact halen.
- Dompel het apparaat nooit onder in water.
- Geen stoomreiniger gebruiken

Dagelijkse reiniging

- Het apparaat van buiten met een zachte, vochtige doek afnemen en met een gewoon afwasmiddel reinigen.
- Lekbakje legen.
- Residubak legen.

Zetgroep reinigen

Het wordt aangeraden de zetgroep wekelijks te reinigen.





- Apparaat uitschakelen en netstekker uit het stopcontact halen.
- Afdekpaneel **11** naar rechts afnemen.
- De rode knop op de greep van de zetgroep (afbeelding **B, 1**) indrukken en ingedrukt houden.
- De greep rechtsonder tot de aanslag draaien.
- Zetgroep aan de greep uit het apparaat trekken.
- Zetgroep met schoon water van alle kanten goed afspoelen. De ruimte in afbeelding **D** (pijl) moet vrij zijn van koffieresten.
- Zetgroep uitdruppelen.
- Koffieresten uit het apparaat verwijderen.
- Zetgroep in het apparaat plaatsen, de rode knop (afbeelding **B, 1**) indrukken en ingedrukt houden, de greep linksom tot de aanslag draaien.
- Afdekpaneel plaatsen totdat dit vastklikt.

Geïntegreerd reinigingsprogramma

Het geïntegreerde reinigingsprogramma (duur ca. 15 minuten) verwijdert resten en koffie-olieresten, welke niet met de hand kunnen worden verwijderd. Gedurende het gehele proces knippert het symbool voor reinigen .

Het reinigingsprogramma moet elke 2 maanden of na 200 bereide kopjes worden uitgevoerd, echter uiterlijk wanneer  knippert.

Uitsluitend reinigingstabs van Melitta® gebruiken.

- Apparaat uitschakelen
- Watertank met leidingwater tot de max. markering vullen.
- Watertank plaatsen.
- Toets  en  tegelijkertijd gedurende ca. 3 seconden indrukken.  knippert,  brandt.
- Lekbakje en residubak legen.
- Lekbakje zonder residubak terugplaatsen.
- Residubak onder uitloop **2** plaatsen.

Reinigingsfase 1 ():

Er worden twee spoelcycli uitgevoerd. Wanneer  brandt, als volgt handelen:

- Zetgroep verwijderen en reinigen („Zetgroep reinigen“, pagina 43).
- Reinigingstab in de zetgroep leggen (afbeelding **C**).
- Zetgroep plaatsen („Zetgroep reinigen“ op pagina 43).

Reinigingsfase 2 ():

Wanneer  brandt, als volgt handelen:

- Watertank met leidingwater tot de max. markering vullen.
- Uitloop 2 geheel naar onderen schuiven.
- Op toets  drukken, om het reinigingsprogramma voort te zetten (duur ca. 5 minuten).

Reinigingsfase 3 ():

Wanneer  brandt, als volgt handelen:

- Lebakje en residubak legen.
- Lebakje zonder residubak terugplaatsen.
- Residubakje onder de uitloop 2 plaatsen.

Reinigingsfase 4 (), de middelste boon knippert):

- Het reinigingsprogramma wordt opnieuw hervat en duurt ca. 5 minuten.

Wanneer  brandt, als volgt handelen:

- Lebakje en residubakje legen en normaal in het apparaat plaatsen.

Het reinigingsprogramma is afgerond.

Geïntegreerd ontkalkingsprogramma

Waarschuwing!

Risico op huidirritatie door ontkalker

Let op de veiligheidsinstructies en de aangegeven hoeveelheden op de verpakking van de ontkalker.

Het geïntegreerde ontkalkingsprogramma (duur ca. 30 minuten) verwijdert kalkresten uit het binnenste van het apparaat.

Gedurende het gehele proces knippert het symbool Ontkalken .

Het ontkalkingsprogramma moet elke 3 maand worden uitgevoerd, echter uiterlijk wanneer  brandt („Waterhardheid instellen“, pagina 42).

Uitsluitend Melitta® ANTI CALC gebruiken.

- Apparaat uitschakelen
- Eventueel waterfilter verwijderen („Waterhardheid en filter“, pagina 41).
- Toets  en  tegelijkertijd gedurende ca. 3 seconden indrukken.  knippert,  brandt.
- Lebakje legen en weer terugplaatsen.  brandt.
- Watertank volledig legen.
- Ontkalkingsmiddel overeenkomstig instructies op de verpakking in de watertank doen.
- Watertank plaatsen.
- Op toets  drukken om het ontkalkingsprogramma te starten (duur ca. 15 minuten).



Wanneer brandt, als volgt handelen:

- Lekbakje legen en weer terugplaatsen.
- Watertank grondig uitspoelen.
- Watertank met leidingwater tot de max. markering vullen.
- Watertank plaatsen.
- Op toets drukken om het ontkalkingsprogramma te hervatten (duur ca. 5 minuten).

Wanneer brandt, als volgt handelen:

- Lekbakje legen en weer terugplaatsen.
- Wanneer brandt, is het ontkalkingsprogramma afgelopen.
- Eventueel waterfilter plaatsen („Waterhardheid en filter“, pagina 41).

Overige instellingen

Energiebesparende modus

Het apparaat schakelt na de laatste actie automatisch (afhankelijk van de instelling) in de energiebesparende modus. In de fabriek is het apparaat op 5 minuten ingesteld.

- Apparaat inschakelen.
- De toetsen en gelijktijdig ingedrukt houden tot knippert.
- De toets tweemaal indrukken.
- Op toets drukken, tot één van de vier tijden is ingesteld. De tijd wordt door bonen op het display **9** weergegeven.

Display	Tijd
	5 minuten (fabrieksinstelling)
	15 minuten
	30 minuten
knipperen	Uit

- Op toets drukken om de instelling te bevestigen.

Auto-OFF-functie

Het apparaat schakelt na de laatste actie automatisch (afhankelijk van de instelling) in de energiebesparende modus. In de fabriek is het apparaat op 30 minuten ingesteld.

- Apparaat inschakelen.
- De toetsen en gelijktijdig ingedrukt houden tot knippert.
- Driemaal op de toets drukken.
- Op toets drukken, tot één van de vier uitschakeltijden is ingesteld. De tijd wordt door bonen op het display **9** weergegeven.

Display	Tijd
	30 minuten (fabrieksinstelling)
	2 uur
	4 uur
knipperen	8 uur

- Op toets drukken om de instelling te bevestigen.



Zettemperatuur

In de fabriek is de zettemperatuur op niveau 2 (gemiddeld ) ingesteld.

- Apparaat inschakelen.
- De toetsen  en  gelijktijdig ingedrukt houden tot  knippert.
- De toets  viermaal indrukken.  brandt.
- Op toets  drukken, tot één van de drie zettemperaturen is ingesteld. De temperatuur wordt door bonen op het display **9** weergegeven (van  = laag tot  = hoog.).
- Op toets  drukken om de instelling te bevestigen.

Maalgraad instellen

De maalgraad werd voor uitlevering ingesteld. Wij adviseren daarom de maalgraad pas na ca. 1 000 keer koffiezetten (ca. 1 jaar) aan te passen.





De maalgraad direct na de start van een koffiebereiding instellen en alleen, **terwijl** de molen draait.

- Afdekpaneel **11** naar rechts afnemen.
- Koffiebereiding starten
- Knop (afbeelding **E**) in een gewenste positie zetten (links = fijn, tot rechts = grof).
- Afdekpaneel plaatsen en naar links draaien, totdat dit vastklikt.

Transport, opslag en afvalverwijdering

Uitstomen

Het apparaat moet uitgestoomd worden, wanneer het langere tijd niet wordt gebruikt of getransporteerd. Daarmee is het apparaat tegen vorstschade beschermd.

- Eventueel waterfilter verwijderen („Waterhardheid en filter“, pagina 41) en in een glas met leidingwater koel bewaren.
- Apparaat inschakelen.
- De toetsen  en  gelijktijdig gedurende ca. 2 seconden indrukken.  knippert, dan brandt .
- Watertank **6** naar boven uit het apparaat trekken.
- Watertank legen.
- Op toets  drukken. Het apparaat wordt automatisch uitgestoomd en aansluitend uitgeschakeld.
- Watertank in het apparaat plaatsen.

Transporteren











- Apparaat uitstomen
- Lekbakje en residubak legen en reinigen.
- Watertank en bonenreservoir legen. Diepliggende bonen eventueel uitzuigen.
- „Zetgroep reinigen“, pagina 43.
- Apparaat indien mogelijk in de originele verpakking inclusief piepschuim transporteren.

Afvalverwijdering

Dit apparaat is overeenkomstig de Europese richtlijn 2002/96/EG voor elektrische en elektronische oude apparaten (waste electrical and electronic equipment WEEE) gemarkeerd. De richtlijn biedt een raamwerk voor een EG-breed geldende terugname en verwerking van oude apparaten. Informeer over de actuele afvoermethoden a.u.b. bij uw vakhandelaar.



Storingen verhelpen

Storing	Oorzaak	Maatregel
Koffie loopt slechts druppelsgewijs.	Maalgraad te fijn.	Maalgraad grover instellen. Zetgroep reinigen. Eventueel ontkalken of reinigingsprogramma uitvoeren.
Koffie loopt niet door.	Watertank is niet gevuld of niet correct in het apparaat geplaatst.	Watertank vullen en op de juiste plaatsing letten.
	Zetgroep verstopt.	Zetgroep reinigen.
Maalwerk maalt niet.	Bonen vallen niet in het maalwerk.	Zachtjes op het bonenreservoir kloppen.
	Vreemd voorwerp in het maalwerk	Contact opnemen met de hotline.
Maalwerk maakt veel lawaai	Vreemd voorwerp in het maalwerk	Contact opnemen met de hotline.
Bonensymbolen  knipperen, ondanks dat het bonenreservoir gevuld is.	onvoldoende gemalen bonen in de zetkamer	Toetsen voor de bereiding van één kopje  of twee kopjes  indrukken.
Op het display brandt  .	Er bevindt zich lucht in de leidingen in het binnenste van het apparaat.	Waterfilter verwijderen. Watertank eventueel vullen en de toets voor koffiesterkte  drukken. Apparaat wordt ontluicht.
Het reinigings- resp. ontkalkingsproces werd onderbroken.	De voedingsspanning werd onderbroken, bijv. door een uitval van de netspanning.	Het apparaat voert zelfstandig een spoelprogramma uit. Volg hiervoor de aanwijzingen van het apparaat op.
Zetgroep kan na verwijdering niet meer worden teruggeplaatst.	Zetgroep is niet correct vergrendeld.	Controleer of de greep voor de vergrendeling van de zetgroep correct is vastgeklikt.
	Aandrijving staat niet in de juiste stand.	Apparaat uit- en weer inschakelen. Dan de toetsen voor de bereiding van één en twee kopjes   tegelijkertijd langer dan 2 seconden indrukken. De aandrijving gaat naar de juiste plaats. Aansluitend de zetgroep weer plaatsen en controleren of deze goed is vergrendeld.
Symbool voor reinigen  en het symbool stand-by  knipperen afwisselend.	Zetgroep ontbreekt of is niet correct geplaatst.	Zetgroep correct plaatsen.
	Zetkamer is te vol.	Het apparaat via de aan-/uit-toets  uit- en weer inschakelen (evt. herhalen) totdat de stand-by-modus wordt weergegeven.
voortdurend knipperen van alle bedieningstoetsen	Systeemfout	Apparaat met de aan-/uit-toets  uit- en inschakelen; indien dit niet lukt contact opnemen met de Hotline.



Instrucciones de seguridad

Lea atentamente este manual de instrucciones y actúe solo después.

El aparato es apto para su uso doméstico y no está previsto para su uso comercial.

Cualquier otro uso será considerado no conforme a la finalidad prevista y puede provocar daños personales y materiales.

Melitta® no asumirá responsabilidad alguna por daños debidos a una utilización no conforme a la finalidad prevista del aparato.



El aparato corresponde con las siguientes directivas europeas:

- 2006 / 95 / CE (baja tensión),
- 2004 / 108 / CE (compatibilidad electromagnética),
- 2011 / 65 / UE (RoHS),
- 2009 / 125 / CE (ecodiseño/ ErP).

El aparato se ha construido según el estado más actual de la técnica. Aún así existen peligros residuales.

Con el fin de evitar peligros es preciso que observe las instrucciones de seguridad.

Melitta® no asumirá responsabilidad alguna por daños debidos a la inobservancia de las instrucciones de seguridad.

Atención:

Peligro por corriente eléctrica

En caso de daños en el aparato o en el cable de alimentación, existe peligro de muerte por electrocución.

Observe las siguientes instrucciones de seguridad a fin de evitar peligros por corriente eléctrica.

- No utilice un cable de alimentación dañado.
- Un cable de alimentación dañado solo deberá reemplazarse por el fabricante, su servicio de atención al cliente o una persona de similar cualificación.
- No abra ninguna cubierta fijamente atornillada de la carcasa del aparato.
- Utilice el aparato solamente si se encuentra en perfecto estado técnico.
- Un aparato defectuoso solo deberá repararse por un taller autorizado. No repare el aparato por su cuenta.
- No realice modificaciones en el aparato, sus componentes o sus accesorios.
- No sumerja el aparato en agua.

 **Atención:**

Peligro de sufrir quemaduras y escaldaduras

Los líquidos y vapores salientes pueden estar muy calientes.

Algunas partes del aparato también se calientan mucho.

Observe las siguientes instrucciones de seguridad a fin de evitar quemaduras y escaldaduras.

- Evite que los líquidos y vapores salientes entren en contacto con la piel.
- No toque ninguna tobera de salida durante el funcionamiento.

 **Atención:**

Seguridad general

Observe las siguientes instrucciones de seguridad a fin de evitar daños personales y materiales.





- No introduzca la mano en el interior del aparato durante el funcionamiento.
- Mantenga el aparato y el cable de alimentación fuera del alcance de niños con menos de 8 años.
- Este aparato solo podrá utilizarse por niños a partir de 8 años o por personas con capacidades físicas, sensorias o intelectuales reducidas o personas sin los conocimientos

y la experiencia necesarios, si está presente una persona de vigilancia o si han sido instruidos en el manejo seguro del aparato y entienden los peligros que resulten al respecto.







- No permita que los niños jueguen con el aparato. Los niños menores de 8 años no deberán llevar a cabo una limpieza o un mantenimiento. Los niños a a partir de 8 años deberán ser supervisados durante la limpieza y el mantenimiento.
- Separe el aparato de la alimentación de corriente si permanece sin vigilancia durante un período prolongado.

De un vistazo

Ilustración A

1	Bandeja de goteo con reposatazas y recipiente de posos de café, además del indicador de bandeja de goteo llena
2	Salida de café con regulación de altura
3	Regulador de cantidad de café
4	Botón de dispensado de una sola taza 
5	Botón de dispensado de dos tazas 
6	Depósito de agua
7	Depósito de granos
8	Botón de intensidad del café 
9	Pantalla
10	Botón ON/OFF 
11	Cubierta derecha (desmontable, tras ella regulación del nivel de molido, unidad de preparación y tabla de especificaciones)

Pantalla

	se ilumina	El aparato está en standby.
	parpadea	La máquina se calienta o se dispensa café.
	se ilumina	Sustitución del filtro de agua Melitta® Claris®
	parpadea	Se produce la sustitución del filtro.
	se ilumina	Rellenar el depósito de agua
	parpadea	Colocar el depósito de agua
	se ilumina	Vaciar la bandeja de goteo y el recipiente de recogida de posos de café
	parpadea	Colocar la bandeja de goteo y el recipiente de recogida de posos de café
	se ilumina	1 grano: suave 2 granos: normal 3 granos: intenso
	parpadea	Llenar el depósito de granos, el parpadeo finaliza después del siguiente dispensado de café.
	se ilumina	Limpiar la máquina
	parpadea	Programa de limpieza integrado en funcionamiento.
	se ilumina	Eliminar la cal del aparato
	parpadea	Programa de descalcificación integrado en funcionamiento.





Antes del primer uso

Instrucciones generales

- Utilizar solo agua sin gas.
- Medir la dureza del agua utilizada utilizando las tiras de test incluidas y ajustar la dureza del agua („Dureza del agua y filtro de agua“ de la página 52).

Nota sobre la primera puesta en marcha

Antes de poner en marcha la máquina por primera vez es necesario purgarla. La máquina debe encenderse sin el filtro de agua Melitta® Claris® y con el recipiente de agua completamente lleno.

- Colocar un recipiente bajo la salida **2**.
- Pulse el botón  para encender la máquina.  se ilumina en la pantalla de visualización.
- Pulse el botón . El agua es bombeada a través del sistema.
- El aparato está listo para el funcionamiento cuando se iluminan  en la pantalla **9**.
- Después de la primera puesta en marcha, coloque si procede el filtro de agua Melitta® Claris® (consulte la página 53).

Puesta en marcha del aparato

Puesta en marcha

Atención:

Peligro de incendio y peligro de electrocución al conectar el aparato a una tensión de alimentación de características incompatibles o mediante conectores o cables de alimentación incorrectos o dañados

– Asegúrese de que la tensión de red coincide con la tensión que figura en la tabla de especificaciones del aparato. La placa de especificaciones se encuentra en el lateral derecho de la máquina, detrás de la cubierta (ilustración **A**, **11**).

– Asegúrese de que la toma de alimentación cumple la normativa vigente en materia de seguridad eléctrica. En caso de duda, consulte a un electricista autorizado.

– Nunca utilice cables de alimentación dañados (aislamiento dañado, cables desprotegidos).



- Colocar la máquina sobre una superficie estable, seca y llana con suficiente espacio libre (mínimo 10 cm) a los lados.
- Conectar el enchufe de alimentación a una toma de alimentación adecuada.
- Retirar la cubierta del depósito de granos **7**.
- Llenar el depósito de granos de granos de café adecuados.
- Volver a colocar la cubierta.
- Plegar hacia arriba la cubierta del depósito de agua **6** y extraerlo tirando de él hacia arriba para retirarlo de la máquina.
- Llenar el depósito de agua de agua corriente del grifo hasta la marca **MAX** como máximo.

- Colocar el depósito de agua en la máquina.
- Colocar el recipiente bajo la salida **2**.
- Pulsar el botón ON/OFF  para encender o apagar la máquina. El aparato realiza un lavado automático, si procede.

Preparación



- Rellenar agua fresca diariamente en el depósito de agua. Siempre debe haber suficiente agua en el depósito de agua para el funcionamiento de la máquina.
- Preferiblemente rellenar el depósito de granos de mezclas de granos para espresso o cafeteras automáticas. No utilizar granos de café glaseados, caramelizados o tratados con otros aditivos azucarados.

Ajustar la cantidad dispensada y la intensidad

- Girar el regulador de cantidad de café **3** para ajustar la cantidad dispensada de forma progresiva..
Regulador a la izquierda hasta el tope = 30 ml por taza
Regulador a la derecha hasta el tope = 220 ml por taza
- Pulsar el botón  hasta alcanzar la intensidad deseada. La intensidad se muestra en forma de granos de café en la pantalla **9** (de  = suave a  = intenso).

Dispensado de café o espresso

Es posible dispensar una o dos tazas a la vez.

- Encender la máquina.
- Colocar una o dos tazas bajo la salida.
- *Preparar una taza:* Pulsar el botón para el dispensado de una sola taza  o bien,
- *Preparar dos tazas:* Pulsar el botón para el dispensado de dos tazas .
- Volver a pulsar el botón correspondiente para interrumpir el dispensado de café.

Dureza del agua y filtro de agua

Es importante ajustar correctamente la dureza del agua, para que el aparato indique puntualmente cuándo se debe eliminar la cal. De fábrica viene ajustada una dureza del agua de nivel 4.





Después de colocar un filtro de agua Melitta® Claris® se ajusta automáticamente el nivel de dureza 1.

Filtro de agua Melitta® Claris®

El filtro de agua Melitta® Claris® filtra la cal y otras sustancias nocivas del agua. El filtro de agua debe cambiarse cada 2 meses o como muy tarde, cuando se muestre la indicación  en la pantalla. El filtro de agua está disponible en los comercios especializados.

Colocación del filtro de agua







Durante todo el proceso de cambio parpadea la indicación .





- Colocar el filtro de agua antes de colocarlo durante algunos minutos en un agua lleno de agua del grifo.
- Apagar la máquina.
- Pulsar los botones  y  simultáneamente durante unos 3 segundos y soltar. En la pantalla se muestra .
- Vaciar la bandeja de goteo y volver a colocarla. Se ilumina la indicación .
- Extraer el depósito de agua **6** tirando de él hacia arriba para retirarlo de la máquina.
- Vaciar el depósito de agua.
- Enroscar el filtro de agua en la rosca de la base del depósito de agua.
- Llenar el depósito de agua de agua corriente del grifo hasta la marca MAX.
- Colocar el depósito de agua en la máquina.
- Pulse el botón . El aparato realiza un lavado automático, si procede. Tras finalizar el lavado, la máquina ya está lista para el funcionamiento, la dureza del agua está ajustada al nivel de dureza 1.
- Vaciar la bandeja de goteo y volver a colocarla.

Después de colocar el filtro de agua, el agua puede estar algo turbia durante el primer lavado, ya que el carbono activo sobrante es barrido del filtro. Finalmente el agua volverá a ser clara.

Ajuste de la dureza del agua

La máquina lleva incluida una tira de test para medir la dureza del agua.

- Mediante la tira de test, medir la dureza del agua corriente.
- Encender la máquina.
- Pulsar los botones  y  simultáneamente durante más de 2 segundos. La indicación  parpadea rápidamente.
- Pulsar el botón  para mostrar el menú para el ajuste de la dureza del agua. La indicación  se ilumina.
- Ajustar la dureza del agua medida pulsando el botón . La dureza del agua seleccionada se muestra mediante los símbolos del grano de café .

Dureza del agua	°d	°e	°f
1: 	0-10	0-13	0-18
2: 	10-15	13-19	18-27
3: 	15-20	19-25	27-36
4: Las indicaciones  parpadean	>20	>25	>36

- Pulsar el botón  para confirmar la selección realizada.

Cuidado y limpieza

⚠ Atención:

- Antes de la limpieza, desconecte el enchufe de la toma de alimentación eléctrica.
- No sumerja el aparato en el agua.
- No utilice ningún limpiador a vapor.

Limpieza diaria

- Limpiar la máquina por fuera con un paño suave humedecido y un lavavajillas normal.
- Vaciar la bandeja de goteo.
- Vaciar el recipiente de posos de café.

Limpieza de la unidad de preparación

Se recomienda limpiar la unidad de preparación semanalmente.

- Apagar la máquina y desconectar el enchufe de alimentación.
- Retirar la cubierta **11** desplazándola a la derecha.
- Mantener pulsado el botón rojo del asa de la unidad de preparación (ilustración **B**, **1**).
- Girar el asa a derechas hasta el tope.
- Extraer la unidad de preparación de la máquina.
- Lavar la unidad de preparación con agua corriente a fondo por todos lados. La zona de la ilustración **D** (flecha) debe estar libre de posos de café.
- Dejar secar la unidad de preparación.
- Retirar los posos de café de la máquina.
- Colocar la unidad de preparación en la máquina, mantener pulsado el botón rojo (ilustración **B**, **1**) y girar el asa a izquierdas hasta el tope.





- Colocar la cubierta hasta que quede enclavada.

Programa de limpieza integrado

El programa de limpieza integrado (duración aproximada: 15 minutos) elimina los restos y posos oleosos de café que no pueden eliminarse a mano. Durante el proceso completo el símbolo de limpieza  parpadea.

El programa de limpieza debe realizarse cada 2 meses o después de 200 tazas preparadas, como muy tarde cuando  parpadea.

Utilizar solo varillas de limpieza Melitta®.

- Apagar la máquina.
- Llenar el depósito de agua con agua corriente hasta la marca MAX.
- Colocar el depósito de agua.
- Pulsar los botones  y  simultáneamente durante unos 3 segundos.  parpadea,  se ilumina.
- Vaciar la bandeja de goteo y el recipiente de posos de café.
- Colocar la bandeja de goteo sin el recipiente de recogida de posos de café.
- Colocar el recipiente de posos de café bajo la salida **2**.

Fase de limpieza 1 ():

Se realizan dos ciclos de lavado. Si se ilumina la indicación , proceda del siguiente modo:

- Retirar la unidad de preparación y limpiar („Limpieza de la unidad de preparación“, página 54).
- Colocar la varilla de limpieza en la unidad de preparación (ilustración **C**).
- Colocar la unidad de preparación („Limpieza de la unidad de preparación“, página 54).

Fase de limpieza 2 ():

Si se ilumina la indicación , proceda del siguiente modo:

- Llenar el depósito de agua con agua corriente hasta la marca MAX.
- Insertar la salida **2** hasta abajo del todo.
- Pulsar el botón  para reanudar el programa de limpieza (duración aproximada: 5 minutos).

Fase de limpieza 3 ():

Si se ilumina la indicación , proceda del siguiente modo:

- Vaciar la bandeja de goteo y el recipiente de posos de café.
- Colocar la bandeja de goteo sin el recipiente de recogida de posos de café.
- Colocar el recipiente de posos de café bajo la salida **2**.

Fase de limpieza 4 (), el grano de café central parpadea):

- El programa de limpieza se reanuda y dura unos 5 minutos.

Si se ilumina la indicación , proceda del siguiente modo:

- Vaciar la bandeja de goteo y el recipiente de recogida de posos de café y colocarlos normalmente en la máquina.

El programa de limpieza ha finalizado.

Programa de descalcificación integrado

Atención:

Peligro de irritaciones en la piel debido al descalcificador







Tenga presentes las instrucciones de seguridad y las cantidades que figuran en el embalaje del descalcificador.

El programa integrado de eliminación de cal (duración aproximada: 30 minutos) elimina los restos de cal del interior de la

máquina. Durante el proceso completo, el símbolo de eliminación de cal  parpadea.

El programa antical debe ejecutarse cada 3 meses, como muy tarde cuando la indicación  se ilumina („Ajuste de la dureza del agua“, página 53).

Utilizar exclusivamente Melitta® ANTI CALC.

- Apagar la máquina.
- Si fuera preciso, retirar el filtro de agua („Dureza del agua y filtro de agua“, página 52).
- Pulsar los botones  y  simultáneamente durante unos 3 segundos.  parpadea,  se ilumina.
- Vaciar la bandeja de goteo y volver a colocarla. La indicación  se ilumina.
- Vaciar completamente el depósito de agua.
- Añadir antical al depósito de agua conforme a las instrucciones del envase.
- Colocar el depósito de agua.
- Pulsar el botón  para arrancar el programa antical (duración aproximada: 15 minutos).

Si se ilumina la indicación , proceda del siguiente modo:

- Vaciar la bandeja de goteo y volver a colocarla.
- Enjuagar a fondo el depósito de agua.
- Llenar el depósito de agua con agua corriente hasta la marca MAX.
- Colocar el depósito de agua.
- Pulsar el botón  para reanudar el programa antical (duración aproximada: 5 minutos).







Si se ilumina la indicación , proceda del siguiente modo:





- Vaciar la bandeja de goteo y volver a colocarla. Si  se ilumina significa que ha terminado el programa antical.
- Colocar el filtro de agua si fuera preciso („Dureza del agua y filtro de agua“, página 52).

Otros ajustes

Modo ahorro de energía

La máquina se ajusta automáticamente en modo de ahorro de energía después de la última actuación (dependiendo del ajuste). La máquina viene ajustada de fábrica a 5 minutos .







- Encender la máquina.
- Pulsar los botones  y  simultáneamente hasta que  parpadée.
- Pulsar dos veces el botón . La indicación  se ilumina.
- Pulsar el botón  hasta que esté ajustado uno de los cuatro intervalos de tiempo. El tiempo se muestra a través de los granos de café en la pantalla **9**.





Indicación	Hora
	5 minutos (ajuste de fábrica)
	15 minutos
	30 minutos
 parpadean	apagado

- Pulsar el botón  para confirmar el ajuste realizado.

Función de apagado automático

La máquina se apaga automáticamente después de la última actuación (dependiendo del ajuste). La máquina viene ajustada de fábrica a 30 minutos .





- Encender la máquina.
- Pulsar los botones  y  simultáneamente hasta que  parpadée.
- Pulse el botón  tres veces. La indicación  se ilumina.
- Pulsar el botón  hasta que esté ajustado uno de los cuatro intervalos de apagado. El tiempo se muestra a través de los granos de café en la pantalla **9**.





Indicación	Hora
	30 minutos (ajuste de fábrica)
	2 horas
	4 horas
 parpadean	8 horas

- Pulsar el botón  para confirmar el ajuste realizado.

Temperatura de preparación

La temperatura de preparación viene de fábrica ajustada en el nivel 2 (medio .

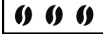
- Encender la máquina.
- Pulsar los botones  y  simultáneamente hasta que  parpadée.
- Pulsar el botón  cuatro veces. La indicación  se ilumina.

- Pulsar el botón  hasta que esté ajustada una de las tres temperaturas de preparación. La temperatura se muestra en forma de granos de café en la pantalla 9 (de  = baja a  = alta).
- Pulsar el botón  para confirmar el ajuste realizado.

Ajuste del nivel de molido

El nivel de molido viene ajustado de fábrica. Por lo tanto, recomendamos ajustar el nivel de molido después de unas 1000 preparaciones de café (en 1 año aprox.).

Ajustar el nivel de molido nada más iniciar el dispensado de café y solo **durante** el funcionamiento del molinillo.





- Retirar la cubierta 11 desplazándola a la derecha.
- Iniciar el dispensado de café.
- Ajustar la palanca (ilustración E) en la posición deseada (izquierda = fino hasta derecha = grueso).
- Colocar la cubierta y girar a izquierdas hasta que quede enclavada.

Transporte, almacenaje y eliminación

Evacuar el vapor de la máquina

Es necesario evacuar el vapor de la máquina si no se utiliza ni transporta durante mucho tiempo. Así, la máquina quedará protegida frente a daños por congelación.

- Si fuera preciso, retirar el filtro de agua („Dureza del agua y filtro de agua“, página 52) y guardar en un lugar frío en un vaso con agua corriente del grifo.
- Encender la máquina.

- Pulsar los botones  y  simultáneamente durante unos 2 segundos.  parpadea,  se ilumina.
- Extraer el depósito de agua 6 tirando de él hacia arriba para retirarlo de la máquina.
- Vaciar el depósito de agua.
- Pulse el botón . El aparato eliminará todo el vapor de su interior y finalmente, se apagará.
- Colocar el depósito de agua en la máquina.











Transporte

- Evacuar el vapor de la máquina.
- Vaciar la bandeja de goteo y el recipiente de recogida de posos de café y limpiar
- Vaciar el depósito de agua. Si fuera preciso, aspirar los granos pegados.
- „Limpieza de la unidad de preparación“, página 54.
- Transportar el aparato siempre que sea posible en su embalaje original incluido los elementos de espuma.

Eliminación

La máquina presenta el distintivo conforme a la Directiva Europea 2002/96/CE sobre equipos eléctricos y electrónicos usados (Waste Electrical and Electronic Equipment, WEEE). Esta Directiva constituye el marco legal para la devolución y el reciclaje de equipos válido dentro de la Unión Europea. Infórmese de los modos de eliminación actuales en su distribuidor.



Resolución de fallos		
Avería	Causa	Medida
El café cae solo en forma de gotas.	Nivel de molido demasiado fino.	Ajuste del nivel de molido más grueso. Limpiar la unidad de preparación. Ejecutar el programa antical o de limpieza si procede.
El café no fluye.	El depósito de agua no está lleno o no está correctamente insertado.	Rellenar el depósito de agua y procurar que quede bien asentado.
	Unidad de preparación obstruida.	Limpiar la unidad de preparación.
El molinillo no muele.	Los granos de café no caen al molinillo.	Golpee suavemente el depósito de granos de café.
	Hay un cuerpo extraño en el mecanismo de molido	Ponerse en contacto con el servicio técnico.
El mecanismo de molido emite un alto nivel de ruido	Hay un cuerpo extraño en el mecanismo de molido	Ponerse en contacto con el servicio técnico.
Los símbolos de los granos de café parpadean  aunque el depósito de granos esté vacío.	no hay suficientes granos de café molidos en la cámara de preparado	Pulsar los botones para el dispensado de una sola taza  o el dispensado de dos tazas  .
 se ilumina en la pantalla de visualización.	Hay aire en el interior de los tubos internos del aparato.	Rellenar el depósito de agua, si fuera preciso y pulsar el botón de intensidad del café  . El vapor se purga de la máquina.
Se ha interrumpido el proceso de limpieza y antical.	Se ha interrumpido la alimentación de corriente, p. ej. a causa de una fallo en el suministro de corriente.	El aparato ejecuta automáticamente un programa de lavado. Para ello, siga las instrucciones de la máquina.
La unidad de preparación no se puede colocar después de haberla sacado.	La unidad de preparación no está correctamente bloqueada.	Comprobar, si el asa para el correcto bloqueo de la unidad de preparación está correctamente encajada.
	El accionamiento no se halla en la posición correcta.	Encender la máquina. Pulsar los botones de dispensado de una y dos tazas   simultáneamente durante más de 2 segundos. El accionamiento no se halla en la posición correcta. A continuación, vuelva a colocar la unidad de preparación y asegúrese de que el bloqueo es correcto.
El símbolo de limpieza  y el símbolo de disponibilidad para el uso  parpadean alternativamente.	Falta la unidad de preparación o no está correctamente colocada.	Colocar la unidad de preparación correctamente.
	Sobrecarga de la cámara de preparación.	Apague la máquina pulsando el interruptor de encendido/apagado  (si fuera preciso, repita la operación varias veces) hasta que se muestre el modo standby.
todos los botones de operación parpadean de forma continua	Fallo de sistema	Apagar el interruptor de encendido/apagado  del aparato y volver a encenderlo. Si esto no soluciona el fallo, envíe el aparato al servicio técnico.



Avvertenze di sicurezza

Leggere attentamente e in ogni loro parte le istruzioni per l'uso prima di utilizzare il prodotto.

L'apparecchio è destinato all'uso domestico e non a quello industriale.

Qualsiasi utilizzo diverso è considerato un uso improprio e potrà comportare danni alle persone o danni materiali.

Melitta® non sarà responsabile per danni causati da un uso improprio della macchina.



La macchina da caffè è conforme alle seguenti direttive europee:

- 2006 / 95 / CE (Bassa Tensione),
- 2004 / 108 / CE (Compatibilità Elettromagnetica),
- 2011 / 65 / UE (RoHS),
- 2009 / 125 / CE (Ecodesign / ErP).

La macchina da caffè è costruita secondo lo stato più avanzato della tecnica.

Nonostante ciò ci sono rischi residui. Rispettare le avvertenze di sicurezza per evitare pericoli.

Melitta® non si assume alcuna responsabilità per danni derivanti dalla mancata osservanza delle avvertenze di sicurezza.

Avvertenza!

Pericoli dovuti alla corrente elettrica

In caso di danni alla macchina o al cavo di alimentazione sussiste il pericolo di morte a causa di scosse elettriche.

Rispettare le seguenti avvertenze di sicurezza per evitare rischi causati da alta tensione.

- Non utilizzare un cavo di alimentazione danneggiato.
- Un cavo di alimentazione danneggiato dovrà essere sostituito esclusivamente dal produttore, dal suo servizio di assistenza o da altra persona adeguatamente qualificata.
- Non aprire coperchi o coperture avvitati in maniera fissa sul corpo della macchina da caffè.
- Utilizzare la macchina da caffè soltanto se è perfettamente funzionante e in perfetto stato tecnico.
- Una macchina da caffè difettosa dovrà essere riparata esclusivamente da un'officina autorizzata. Non riparare la macchina da soli.
- Non apportare modifiche alla macchina da caffè, ai suoi componenti o agli accessori.
- Non immergere la macchina da caffè in acqua.

IT

Avvertenza!

Pericolo di ustioni e scottature

I liquidi ed il vapore fuoriuscenti possono essere molto caldi. Anche alcune parti della macchina si riscaldano fortemente.

Rispettare le seguenti avvertenze di sicurezza per evitare ustioni e scottature.

- Evitare il contatto dei liquidi e dei vapori fuoriuscenti con la pelle.
- Durante il funzionamento non toccare gli ugelli dell'erogatore.

Avvertenza!





Sicurezza generale

Rispettare le seguenti avvertenze di sicurezza per evitare danni alle persone e danni materiali.







- Durante il funzionamento della macchina da caffè non mettere le mani nel vano interno della macchina.
- Tenere la macchina da caffè ed il cavo di alimentazione lontani dalla portata dei bambini al di sotto degli 8 anni.
- L'uso della presente macchina da caffè è consentito ai bambini al di sopra degli 8 anni come anche a persone con ridotte capacità psico-fisico-sensoriali o con esperienze e conoscenze insufficienti, premesso che queste persone vengano attentamente sorvegliate o siano state accuratamente istruite sull'uso sicuro della macchina e siano a conoscenza dei pericoli risultanti.
- Ai bambini è vietato giocare con la macchina da caffè. La pulizia e la manutenzione sono proibite ai bambini al di sotto degli 8 anni. I bambini al di sopra degli 8 anni devono essere sorvegliati per l'esecuzione della pulizia e della manutenzione.
- Staccare la macchina da caffè dall'alimentazione elettrica se rimane incustodita a lungo.

A colpo d'occhio

Figura A

1	Vaschetta raccogli goccia con lamiera tazze e serbatoio fondi oltre all'indicazione di vaschetta raccogli goccia piena
2	Erogatore regolabile in altezza
3	Regolatore della quantità di caffè
4	Tasto per erogazione in tazza 
5	Tasto per erogazione in due tazze 
6	Serbatoio dell'acqua
7	Serbatoio chicchi
8	Tasto per intensità caffè 
9	Display
10	Tasto ON/OFF 
11	Coperchio destro (rimovibile, dietro regolazione del grado di macinazione, unità bollitore e targhetta identificativa)

Display

	Si illumina	L'apparecchio è pronto all'uso
	Lampeggia	L'apparecchio si riscalda o è in corso l'erogazione di caffè
	Si illumina	Sostituire il filtro dell'acqua Melitta® Claris®
	Lampeggia	È in corso la sostituzione del filtro
	Si illumina	Riempire il serbatoio dell'acqua
	Lampeggia	Inserire il serbatoio dell'acqua
	Si illumina	Svuotare la vaschetta raccogli goccia e il serbatoio fondi
	Lampeggia	Inserire la vaschetta raccogli goccia e il serbatoio fondi
	Si illumina	1 chicco: leggero 2 chicchi: normale 3 chicchi: forte
	Lampeggia	Riempire il serbatoio chicchi; il lampeggio termina dopo la successiva erogazione di caffè
	Si illumina	Pulire l'apparecchio
	Lampeggia	Programma di pulizia in corso
	Si illumina	Decalcificare l'apparecchio
	Lampeggia	Programma di decalcificazione in corso





Prima del primo utilizzo

Note generali

- Utilizzare solo acqua pura senza anidride carbonica.
- Stabilire la durezza dell'acqua impiegata con la striscia reattiva in dotazione ed impostare la durezza dell'acqua („Durezza e filtro dell'acqua“, Pag. 63).

Nota per la prima messa in funzione

Alla prima messa in funzione l'apparecchio deve essere sfiato. L'apparecchio deve essere acceso solo senza il filtro dell'acqua Melitta® Claris® e con il serbatoio dell'acqua completamente pieno.

- Mettere un recipiente sotto l'erogatore **2**.
- Premere il tasto , per accendere l'apparecchio.  si accende sul display.
- Premere il tasto . L'acqua viene pompata attraverso il sistema.
- L'apparecchio è pronto all'uso quando  si illumina nel display **9**.
- Dopo la prima messa in funzione inserire eventualmente il filtro dell'acqua Melitta® Claris® (vedere Pag. 64).

Messa in funzione dell'apparecchio

Messa in funzione

Avvertenza!

Pericolo di incendio e di folgorazione elettrica a causa di una tensione di rete errata, collegamenti e cavo di rete errati o danneggiati

- Assicurarsi che la tensione di rete corrisponda alla tensione riportata sulla targhetta identificativa dell'apparecchio. La targhetta identificativa si trova sul lato destro dell'apparecchio dietro il coperchio (Figura **A**, **11**).
- Assicurarsi che la presa soddisfi le norme in vigore in materia di sicurezza elettrica. Nei casi dubbi rivolgersi a un elettricista specializzato.
- Non utilizzare mai cavi di rete danneggiati (isolamento danneggiato, fili scoperti).



- Appoggiare l'apparecchio su una superficie stabile, asciutta e piana con spazio libero sufficiente (min. 10 cm) ai lati.
- Inserire il cavo di rete in una presa adatta.
- Rimuovere il coperchio del serbatoio chicchi **7**.
- Riempire il serbatoio chicchi con chicchi caffè adatti.
- Applicare nuovamente il coperchio.
- Sollevare il coperchio del serbatoio dell'acqua **6** e togliere dall'alto il serbatoio dell'acqua dall'apparecchio.
- Riempire il serbatoio dell'acqua con acqua di condotta fresca fino al massimo alla demarcazione max.

- Inserire il serbatoio dell'acqua nell'apparecchio.
- Mettere un recipiente sotto l'erogatore **2**.
- Premere il tasto ON/OFF , per accendere o spegnere l'apparecchio. L'apparecchio effettua eventualmente un risciacquo automatico.

Preparazione



- Riempire il serbatoio dell'acqua con acqua fresca tutti i giorni. Nel serbatoio dell'acqua deve essere sempre presente acqua sufficiente per il funzionamento dell'apparecchio.
- Di preferenza, riempire il serbatoio chicchi con miscele per espresso o per macchine da caffè automatiche. Non utilizzare chicchi glassati, caramellizzati o trattati con altri additivi a base di zucchero.

Regolazione della quantità d'erogazione e dell'intensità dell'aroma

- Ruotare il regolatore quantità caffè **3**, per regolare in modo continuo la quantità d'erogazione.
Regolatore completamente a sinistra = 30 ml per tazza
Regolatore completamente a destra = 220 ml per tazza
- Premere il tasto , finché è regolata l'intensità dell'aroma desiderata. L'intensità dell'aroma viene indicata dai chicchi nel display **9** (da  = leggero fino a  = forte).

Erogazione di caffè o espresso

Si possono erogare una o contemporaneamente due tazze.

- Accendere l'apparecchio.
- Mettere una o due tazze sotto l'erogatore.
- *Preparazione di una tazza:* premere il tasto per l'erogazione in tazza  oppure
- *Preparazione di due tazze:* premere il tasto per l'erogazione in due tazze .
- Premere nuovamente il tasto corrispondente per interrompere l'erogazione di caffè.

Durezza e filtro dell'acqua

L'impostazione corretta della durezza dell'acqua è importante affinché l'apparecchio indichi correttamente se deve essere decalcificato. L'impostazione di fabbrica della durezza è 4.

Dopo aver inserito un filtro dell'acqua Melitta® Claris® viene impostato automaticamente il grado di durezza 1.





Filtro dell'acqua Melitta® Claris®

Il filtro dell'acqua Melitta® Claris® filtra il calcare e altre sostanze nocive presenti nell'acqua. Il filtro dell'acqua andrebbe sostituito ogni 2 mesi, al più tardi comunque, quando sul display compare . Il filtro acqua è reperibile in commercio nei negozi specializzati.



Inserimento del filtro dell'acqua







Durante l'intera procedura di sostituzione  lampeggia.

- Prima di inserirlo, mettere il filtro dell'acqua per alcuni minuti in un bicchiere con acqua di condotta.
- Spegnerne l'apparecchio.
- Premere i tasti  e  per ca. 3 secondi e poi rilasciarli. Sul display compare .
- Svuotare ed inserire la vaschetta raccogliacqua.  si illumina.
- Togliere dall'alto il serbatoio dell'acqua **6** dall'apparecchio.
- Svuotare il serbatoio dell'acqua.
- Avvitare il filtro dell'acqua sul filetto presente sul fondo del serbatoio dell'acqua.
- Riempire il serbatoio dell'acqua con acqua di condotta fresca fino alla demarcazione max.
- Inserire il serbatoio dell'acqua nell'apparecchio.
- Premere il tasto . L'apparecchio effettua un risciacquo automatico. Al termine del risciacquo, l'apparecchio è pronto all'uso, la durezza acqua è impostata sul grado durezza 1.
- Svuotare ed inserire la vaschetta raccogliacqua.

Dopo l'inserimento del filtro dell'acqua, durante il primo risciacquo l'acqua può essere torbida poiché dal filtro è uscito il carbone attivo in eccesso. Successivamente l'acqua è nuovamente pulita.

Impostazione della durezza dell'acqua

L'apparecchio è fornito in dotazione con una striscia reattiva per stabilire la durezza dell'acqua.

- Con la striscia reattiva stabilire la durezza dell'acqua di condotta.
- Accendere l'apparecchio.
- Premere contemporaneamente i tasti  e  per più di 2 secondi.  lampeggia velocemente.
- Premere il tasto , per visualizzare il menu per l'impostazione della durezza dell'acqua.  si illumina.
- Impostare la durezza dell'acqua accertata premendo il tasto . La durezza dell'acqua selezionata viene indicata dai simboli dei chicchi .

Durezza dell'acqua	°d	°e	°f
1: 	0-10	0-13	0-18
2: 	10-15	13-19	18-27
3: 	15-20	19-25	27-36
4:  lampeggiante	>20	>25	>36

- Premere il tasto , per confermare la selezione.

Manutenzione e pulizia

Avvertenza!

- Prima della pulizia estrarre la spina.
- Non immerga mai l'apparecchio in acqua.
- Non utilizzi pulitori a vapore.

Pulizia quotidiana

- Passare sull'esterno dell'apparecchio un panno morbido e inumidito utilizzando un detersivo per piatti disponibile in commercio.
- Svuotare la vaschetta raccogliacqua.
- Svuotare il serbatoio fondi.

Pulizia dell'unità bollitore

Si raccomanda di pulire l'unità bollitore settimanalmente.

- Spegner l'apparecchio ed estrarre la spina.
- Togliere il coperchio **11** verso destra.
- Premere e tenere premuto il pulsante rosso sul manico dell'unità bollitore (Figura **B**, **1**).
- Ruotare il manico in senso orario fino alla battuta.
- Estrarre l'unità bollitore dall'apparecchio prendendola per il manico.
- Sciacquare accuratamente da tutti i lati l'unità bollitore con acqua pulita. L'area in Figura **D** (freccia) deve essere priva di resti di caffè.
- Sgocciolare l'unità bollitore.
- Rimuovere i resti di caffè dall'apparecchio.
- Inserire l'unità bollitore nell'apparecchio, premere e tenere premuto il pulsante rosso (Figura **B**, **1**) e ruotare il manico in senso antiorario fino alla battuta.





- Inserire il coperchio finché si blocca in posizione.

Programma di pulizia

Il programma di pulizia (durata di ca. 15 minuti) rimuove i resti ed i residui di olio di caffè che non è possibile togliere manualmente. Durante l'intera procedura il simbolo per la pulizia  lampeggia.

Il programma di pulizia andrebbe eseguito ogni 2 mesi o dopo 200 tazze erogate, al più tardi comunque quando  lampeggia.

Utilizzare solo pastiglie detergenti di Melitta®.

- Spegner l'apparecchio.
- Riempire il serbatoio dell'acqua con acqua di condotta fino alla demarcazione max.
- Inserire il serbatoio dell'acqua.
- Premere contemporaneamente i tasti  e  per ca. 3 secondi.  lampeggia,  si illumina.
- Svuotare la vaschetta raccogliacqua e il serbatoio fondi.
- Inserire la vaschetta raccogliacqua senza il serbatoio fondi.
- Mettere il serbatoio fondi sotto l'erogatore **2**.

Fase di pulizia 1 ():

Vengono eseguiti due lavaggi. Se  si illumina, procedere come di seguito illustrato:

- Rimuovere e pulire l'unità bollitore („Pulizia dell'unità bollitore“, Pag. 65).
- Inserire la pastiglia detergente nell'unità bollitore (Figura **C**).
- Inserire l'unità bollitore („Pulizia dell'unità bollitore“, Pag. 65).



Fase di pulizia 2 ():

Se  si illumina, procedere come di seguito illustrato:

- Riempire il serbatoio dell'acqua con acqua di condotta fino alla demarcazione max.
- Spingere completamente verso il basso l'erogatore **2**.
- Premere il tasto , per continuare il programma di pulizia (durata di ca. 5 minuti).

Fase di pulizia 3 ():

Se  si illumina, procedere come di seguito illustrato:

- Svuotare la vaschetta raccogliacqua e il serbatoio fondi.
- Inserire la vaschetta raccogliacqua senza il serbatoio fondi.
- Mettere il serbatoio fondi sotto l'erogatore **2**.

Fase di pulizia 4 (), il chicco centrale lampeggia):

- Il programma di pulizia riprende e dura circa 5 minuti.

Se  si illumina, procedere come di seguito illustrato:

- Svuotare la vaschetta raccogliacqua e il serbatoio fondi ed inserirli normalmente nell'apparecchio.

Il programma di pulizia è terminato.

Programma di decalcificazione

Avvertenza!







Pericolo di irritazioni della pelle dovute al decalcificatore

Rispettare le avvertenze di sicurezza e le indicazioni sulle quantità riportate sull'imballaggio del decalcificatore.

Il programma di decalcificazione (durata di ca. 30 minuti) rimuove i residui di calcare all'interno dell'apparecchio. Durante l'intera procedura il simbolo per la decalcificazione  lampeggia.

Il programma di decalcificazione andrebbe eseguito ogni 3 mesi, al più tardi comunque quando  si illumina („Impostazione della durezza dell'acqua“, Pag. 64).

Utilizzare solo Melitta® ANTI CALC.

- Spegner l'apparecchio.
- Eventualmente rimuovere il filtro dell'acqua („Durezza e filtro dell'acqua“, Pag. 63).
- Premere contemporaneamente i tasti  e  per ca. 3 secondi.  lampeggia,  si illumina.
- Svuotare ed inserire nuovamente la vaschetta raccogliacqua.  si illumina.
- Svuotare completamente il serbatoio dell'acqua.
- Versare il decalcificatore nel serbatoio dell'acqua n base alle indicazioni riportate sull'imballaggio.
- Inserire il serbatoio dell'acqua.
- Premere il tasto , per avviare il programma di decalcificazione (durata di ca. 15 minuti).

Se  si illumina, procedere come di seguito illustrato:

- Svuotare ed inserire nuovamente la vaschetta raccogliacqua.
- Risciacquare accuratamente il serbatoio dell'acqua.
- Riempire il serbatoio dell'acqua con acqua di condotta fino alla demarcazione max.
- Inserire il serbatoio dell'acqua.
- Premere il tasto , per continuare il programma di decalcificazione (durata di ca. 5 minuti).







Se  si illumina, procedere come di seguito illustrato:



- Svuotare ed inserire nuovamente la vaschetta raccogliacqua. Se  si illumina, il programma di decalcificazione è terminato.
- Eventualmente inserire il filtro dell'acqua („Durezza e filtro dell'acqua“, Pag. 63).

Ulteriori impostazioni

Modalità risparmio energia

L'apparecchio passa automaticamente (a seconda dell'impostazione) nella modalità risparmio energia dopo l'ultima azione. L'impostazione di fabbrica dell'apparecchio è 5 minuti .



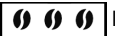



- Accendere l'apparecchio.
- Premere contemporaneamente i tasti  e  finché  lampeggia.
- Premere il tasto  due volte.  si illumina.
- Premere il tasto , finché è regolato uno dei quattro tempi. Il tempo viene indicato dai chicchi nel display **9**.





Display	Tempo
	5 minuti (impostazione di fabbrica)
	15 minuti
	30 minuti
 lampeggiante	spento

- Premere il tasto , per confermare l'impostazione.

Funzione Auto OFF

L'apparecchio si spegne automaticamente (a seconda dell'impostazione) dopo l'ultima azione. L'impostazione di fabbrica dell'apparecchio è 30 minuti .





- Accendere l'apparecchio.
- Premere contemporaneamente i tasti  e  finché  lampeggia.
- Premere il tasto  tre volte.  si illumina.
- Premere il tasto , finché è regolato uno dei quattro tempi di spegnimento. Il tempo viene indicato dai chicchi nel display **9**.





Display	Tempo
	30 minuti (impostazione di fabbrica)
	2 ore
	4 ore
 lampeggiante	8 ore

- Premere il tasto , per confermare l'impostazione.

Temperatura di ebollizione

La regolazione di fabbrica per la temperatura di ebollizione è livello 2 (media .

- Accendere l'apparecchio.
- Premere contemporaneamente i tasti  e  finché  lampeggia.
- Premere il tasto  quattro volte.  si illumina.

- Premere il tasto , finché è regolata una delle tre temperature di ebollizione. La temperatura viene indicata dai chicchi nel display **9** (da  = bassa fino a  = alta).
- Premere il tasto , per confermare l'impostazione.

Regolazione del grado di macinazione

Il grado di macinazione è stato regolato prima della consegna. Pertanto, si consiglia di procedere alla nuova regolazione solo dopo aver preparato circa 1000 caffè (ca. 1 anno).

Regolare il grado di macinazione subito dopo l'avvio di un'erogazione di caffè e solo **mentre** la macina è in funzione.





- Togliere il coperchio **11** verso destra.
- Avviare l'erogazione di caffè.
- Portare la leva (Figura **E**) nella posizione desiderata (da sinistra = fine a destra = grossa).
- Inserire il coperchio e ruotarlo a sinistra finché si blocca in posizione.

Trasporto, magazzinaggio e smaltimento

Sfiato

L'apparecchio andrebbe sfiato se non è stato utilizzato per un lungo periodo di tempo oppure è stato trasportato. In questo modo l'apparecchio è protetto dai danni causati dal gelo.

- Eventualmente rimuovere il filtro dell'acqua („Durezza e filtro dell'acqua“, Pag. 63) e conservare al fresco in un bicchiere con acqua di condotta.
- Accendere l'apparecchio.











- Premere contemporaneamente i tasti  e  per ca. 2 secondi.  lampeggia, quindi si illumina .
- Togliere dall'alto il serbatoio dell'acqua **6** dall'apparecchio.
- Svuotare il serbatoio dell'acqua.
- Premere il tasto . L'apparecchio viene sfiato automaticamente e poi si spegne.
- Inserire il serbatoio dell'acqua nell'apparecchio.

Trasporto

- Sfiatare l'apparecchio.
- Svuotare e pulire la vaschetta raccogliacqua e il serbatoio fondi.
- Svuotare il serbatoio dell'acqua e il serbatoio chicchi. Se necessario, aspirare i chicchi rimasti sul fondo.
- „Pulizia dell'unità bollitore“, Pag. 65.
- Per quanto possibile, trasportare l'apparecchio nell'imballaggio originale, compreso il materiale espanso rigido.

Smaltimento

Il presente apparecchio è contrassegnato ai sensi della direttiva europea 2002/96/CE in materia di rifiuti da apparecchiature elettriche ed elettroniche RAEE (waste electrical and electronic equipment WEEE). La direttiva definisce il quadro normativo per un ritiro e recupero nell'intera Unione Europea dei rifiuti di apparecchiature elettriche ed elettroniche. Consultare il rivenditore specializzato per conoscere le attuali modalità di smaltimento.

Eliminazione dei guasti		
Guasto	Causa	Rimedio
Il caffè fluisce solo a gocce.	Grado di macinazione troppo fine.	Regolare il grado di macinazione più grosso. Pulire l'unità bollitore. Eventualmente eseguire il programma di decalcificazione o di pulizia.
Il caffè non fluisce.	Serbatoio dell'acqua non riempito o non inserito correttamente.	Riempire il serbatoio dell'acqua facendo attenzione che sia posizionato correttamente.
	Unità bollitore otturata.	Pulire l'unità bollitore.
La macina non funziona.	I chicchi non cadono nella macina.	Dare dei colpetti al serbatoio chicchi.
	Corpi estranei nella macina.	Contattare l'assistenza telefonica.
Forte rumore proveniente dalla macina.	Corpi estranei nella macina.	Contattare l'assistenza telefonica.
I simboli dei chicchi  lampeggiano, sebbene il serbatoio chicchi sia pieno.	Chicchi non sufficientemente macinati nella camera bollitore.	Premere i tasti per l'erogazione in tazza  o in due tazze  .
 si accende sul display.	Nei tubi interni dell'apparecchio si trova aria.	Riempire eventualmente il serbatoio dell'acqua e premere il tasto per l'intensità del caffè  . L'apparecchio viene sfiato.
Il processo di pulizia e di decalcificazione è stato interrotto.	L'alimentazione di corrente è stata interrotta, p. es. a causa di una caduta dell'alimentazione.	L'apparecchio esegue automaticamente un programma di pulizia. Rispettare le istruzioni dell'apparecchio.
Dopo la rimozione non si riesce più a inserire l'unità bollitore.	L'unità bollitore non è bloccata correttamente.	Verificare se il manico per il bloccaggio dell'unità bollitore è bloccato correttamente in posizione.
	L'azionamento non è in posizione corretta.	Spegner e riaccendere l'apparecchio. Poi premere contemporaneamente i tasti per l'erogazione in tazza e in due tazze   per più di 2 secondi. L'azionamento raggiunge la sua posizione. Reinsere quindi l'unità bollitore e verificare il corretto bloccaggio.
Il simbolo per la pulizia  e il simbolo pronto  lampeggiano alternativamente.	L'unità bollitore manca o non è inserita correttamente.	Inserire correttamente l'unità bollitore.
	La camera bollitore è riempita eccessivamente.	Spegner e riaccendere l'apparecchio con il tasto ON/OFF  (eventualmente ripetere), fino a quando viene visualizzata la modalità pronto.
Lampeggio continuo di tutti i tasti di comando.	Errore di sistema.	Spegner e accendere l'apparecchio con il tasto ON/OFF  ; in caso d'insuccesso inviare l'apparecchio all'assistenza.

Sikkerhedsinformationer

Læs betjeningsvejledningen opmærksomt igennem, og følg den.

Maskinen er beregnet til husholdningsbrug og ikke til erhvervsmæssig brug.

Enhver anden brug gælder som ikke korrekt brug og kan medføre person- og materielle skader.

Melitta® overtager intet ansvar for skader, som opstår ved ikke korrekt brug af apparatet.



Apparatet svarer til følgende europæiske direktiver:

- 2006 / 95 / EF (Lavspænding),
- 2004 / 108 / EF (Elektromagnetisk kompatibilitet),
- 2011 / 65 / EF (RoHS),
- 2009 / 125 / EF (Miljøvenligt design af energirelaterede produkter).

Apparatet er bygget iht. den aktuelle tekniske standard. Alligevel er der resterende farer.

For at undgå farer, skal sikkerhedsreglerne overholdes.

Melitta® overtager intet ansvar for skader, som opstår pga. tilsidesættelsen af sikkerhedsregler.

Advarsel!

Fare gennem elektrisk strøm

Hvis apparatet eller netkablet er beskadiget, er der livsfare gennem strømstød.

Overhold de efterfølgende sikkerhedsregler, for at undgå risici gennem elektrisk strøm:

- Brug aldrig beskadigede netkabler.
- Et beskadiget netkabel må udelukkende udskiftes af producenten, dens kundeservice eller en lignende kvalificeret person.
- Åbn aldrig fast forskruede afdækninger på apparatets kabinet.
- Apparatet må kun anvendes, hvis det er i teknisk fejlfri tilstand.
- Et defekt apparat må udelukkende repareres af et autoriseret værksted. Reparer aldrig apparatet selv.
- Foretag ingen ændringer på apparatet, dens komponenter eller tilbehør.
- Dyp apparatet ikke ned i vand.

Advarsel!

Risiko for forbrændinger og skoldninger

Udtrædende væsker og dampe kan være meget varme.

Nogle dele på apparatet bliver ligeledes meget varme.

Overhold de efterfølgende sikkerhedsregler, for at undgå forbrændinger og skoldninger:

- Undgå hudkontakt med udtrædende væsker og dampe.
- Rør aldrig dyserne på udløbet under driften.

Advarsel!

Generel sikkerhed

Overhold de efterfølgende sikkerhedsregler, for at undgå person- og materielle skader:

- Åben aldrig apparatet under brygning.
- Apparat og netkabel skal holdes væk fra børn under 8 år.
- Dette apparat kan anvendes af personer over 8 år samt af personer med nedsatte fysiske, sensoriske og mentale evner eller uden erfaring og viden, hvis de er under opsyn eller er blevet instrueret i sikker brug af apparatet og forstår de deraf resulterende farer.
- Børn må ikke lege med apparatet. Rengøring og brugerservice må ikke udføres af børn under 8 år. Børn over 8

år skal være under opsyn ved rengøring og brugerservice.

- Tag apparatet fra strømforsyningen, hvis det er uden opsyn i længere tid.

Kort oversigt

Fig. A

1	Drypskål med kopplade og grumsbeholder samt indikator for fuld drypskål
2	Højdejusterbart udløb
3	Kaffemængderegulator
4	Knap til 1-kops funktion 
5	Knap til 2-kops funktion 
6	Vandbeholder
7	Bønnebeholder
8	Knap til kaffestyrke 
9	Display
10	Tænd/sluk-knap 
11	Højre afdækning (aftagelig, bag denne findes malegradsjustering, bryggeenhed og typeskilt)

DA

Display

	lyser	Maskinen er driftsklar.
	blinker	Maskinen varmer op eller kaffebrygning aktiv.
	lyser	Udskift Melitta® Claris®-vandfilter.
	blinker	Filterudskiftning aktiv.
	lyser	Fyld vandbeholderen.
	blinker	Isæt vandbeholderen.
	lyser	Tøm drypskål og grumsbeholder.
	blinker	Sæt drypskålen og grumsbeholderen i.
	lyser	1 bønne: mild 2 bønner: normal 3 bønner: stærk.
	blinker	Fyld bønnebeholderen, blink stopper efter næste kaffebrygning.
	lyser	Rengør maskinen.
	blinker	Integreret rengøringsprogram aktivt.
	lyser	Afkalk maskinen.
	blinker	Integreret afkalkningsprogram aktivt.





Før den første brug

Generelle anvisninger

- Anvend kun rent vand uden kulsyre.
- Mål det anvendte vands hårdhed med den vedlagte teststrimmel, og indstil vandhårdheden („Vandhårdhed og -filter“, side 74).

Information vedrørende første ibrugtagning

I forbindelse med den første ibrugtagning skal maskinen udluftes. Der må her kun tændes for maskinen uden Melitta® Claris®-vandfilter og med helt fyldt vandbeholder.

- Stil en beholder under udløb 2.
- Tryk på knappen  for at tænde for maskinen.  lyser på displayet.
- Tryk på knappen . Der pumpes vand gennem systemet.
- Maskinen er driftsklar, når  lyser på displayet 9.
- Efter den første ibrugtagning skal Melitta® Claris®-vandfilteret i givet fald sættes i (se side 74).

Ibrugtagning af maskinen

Ibrugtagning

Advarsel!

Brandfare og fare for et elektrisk stød pga. forkert netspænding, forkerte eller beskadigede tilslutninger eller netkabler

- Kontrollér, at netspændingen stemmer overens med den spænding, der er anført på maskinens typeskilt. Typeskiltet befinder sig på højre side af maskinen bag afdækningen (fig. A, 11).
- Kontrollér, at stikdåsen svarer til de gældende standarder for elektrisk sikkerhed. Hvis du er i tvivl, bedes du henvende dig til en el-installatør.
- Anvend aldrig beskadigede netkabler (beskadiget isolering, tråde uden isolering).



- Opstil maskinen på en stabil, tør og plan flade med tilstrækkelig fri plads (mindst 10 cm) til siderne.
- Sæt netkablet i en egnet stikdåse.
- Tag låget på bønnebeholderen **7** af.
- Fyld bønnebeholderen med egnede kaffebønner.
- Sæt låget på igen.
- Vip låget på vandbeholderen **6** op, og træk vandbeholderen op af maskinen.
- Fyld vandbeholderen med rent vand fra hanen indtil maksimalt op til max.-markeringen.

- Sæt vandbeholderen i maskinen.
- Stil en beholder under udløb **2**.
- Tryk på tænd/sluk-knappen  for at tænde eller slukke for maskinen. Maskinen udfører evt. en automatisk skylning.

Tilberedning



- Fyld rent vand i vandbeholderen hver dag. Der skal altid være tilstrækkeligt vand i vandbeholderen til brugen af maskinen.
- Fyld fortrinsvist espressobønneblandinger eller bønneblandinger til fuldautomatiske maskiner i bønnebeholderen. Anvend ikke kaffebønner, der er glaserede, karamelliserede eller behandlet med andre sukkerholdige tilsætninger.

Indstilling af bryggemængde og styrke

- Drej på kaffemænderegulatoren **3** for at indstille bryggemængden trinløst. Regulator helt til venstre = 30 ml pr. kop. Regulator helt til højre = 220 ml pr. kop.
- Tryk på knappen , indtil den ønskede styrke er indstillet. Styrken vises med bønner på displayet **9** (fra  = mild til  = stærk).

Brygning af kaffe eller espresso

Der kan brygges en enkelt eller to kopper samtidigt.

- Tænd for maskinen.
- Stil en eller to kopper under udløbet.
- *Tilberedning af én kop:* Tryk på knappen til 1-kops funktion .
- *Tilberedning af to kopper:* Tryk på knappen til 2-kops funktion .

DA

- Tryk på den pågældende knap igen for at afbryde kaffebrygningen.

Vandhårdhed og -filter

Den rigtige indstilling af vandhårdheden er vigtig, for at maskinen rettidigt indikerer, at den skal afkalkes. Fra fabrikken er der indstillet vandhårdhed 4.





Når der er sat et Melitta® Claris®-vandfilter i, indstilles hårdhedsgrad 1 automatisk.

Melitta® Claris®-vandfilter

Melitta® Claris®-vandfilteret filtrerer vandet for kalk og andre skadelige stoffer. Vandfilteret skal udskiftes hver 2. måned, dog senest, når  vises på displayet. Vandfilteret fås hos en specialforhandler.

Isætning af vandfilter







Under hele udskiftningen blinker .





- Stil vandfilteret i et glas med vand fra hanen i nogle minutter, før det sættes i.
- Sluk for maskinen.
- Tryk på knapperne  og  i ca. 3 sekunder, og slip dem.  vises på displayet.
- Tøm drypskålen, og sæt den i.  lyser.
- Træk vandbeholderen 6 op af maskinen.
- Tøm vandbeholderen.
- Skru vandfilteret i gevindet i bunden af vandbeholderen.
- Fyld vandbeholderen op til max.-markeringen med rent vand fra hanen.
- Sæt vandbeholderen i maskinen.
- Tryk på knappen . Maskinen udfører en automatisk skylning. Når skylningen er afsluttet, er maskinen driftsklar, og vandhårdheden er indstillet på hårdhedsgrad 1.
- Tøm drypskålen, og sæt den i.

Når vandfilteret er sat i, kan vandet være uklart under den første skylning, da overskydende aktivt kul skylles ud af filteret. Derefter er vandet igen klart.

Indstilling af vandhårdhed

Maskinen er vedlagt en teststrimmel til måling af vandhårdheden.

- Mål hårdheden af vandet fra hanen med teststrimlen.
- Tænd for maskinen.
- Tryk på knapperne  og  samtidigt i mere end 2 sekunder.  blinker hurtigt.
- Tryk på knappen  for at få vist menuen til indstilling af vandhårdheden.  lyser.
- Indstil den målte vandhårdhed ved at trykke på knappen . Den valgte vandhårdhed vises med bønnesymbalet .

Vandhårdhed	°d	°e	°f
1: 	0-10	0-13	0-18
2: 	10-15	13-19	18-27
3: 	15-20	19-25	27-36
4:  blinker	>20	>25	>36

- Tryk på knappen  for at bekræfte valget.

Pleje og rengøring

Advarsel!

- Træk netstikket ud inden rengøring.
- Nedsænk aldrig maskinen i vand.
- Der må ikke anvendes en damprens.

Daglig rengøring

- Tør maskinen af udenpå med en blød, fugtig klud og et almindeligt opvaskemiddel.
- Tøm drypskålen.
- Tøm grumsbeholderen.

Rengøring af bryggeenhed

Det anbefales at rengøre bryggeenheden ugentligt.





- Sluk for maskinen, og træk netstikket ud.
- Træk afdækningen **11** af mod højre.
- Tryk på den røde knap på bryggeenhedens greb (fig. **B, 1**), og hold den inde.
- Drej grebet med uret indtil stop.
- Træk bryggeenheden ud af maskinen i grebet.
- Skyl bryggeenheden grundigt af fra alle sider med rent vand. Området i fig. **D** (pil) skal være fri for kafferester.
- Lad bryggeenheden dryppe af.
- Fjern kafferester fra maskinen.
- Sæt bryggeenheden i maskinen, tryk på den røde knap (fig. **B, 1**), og hold den inde, og drej grebet mod uret indtil stop.
- Sæt afdækningen i, indtil den går i hak.

Integreret rengøringsprogram

Det integrerede rengøringsprogram (varighed ca. 15 minutter) fjerner rester og kaffeolierester, som ikke kan fjernes manuelt. Under hele rengøringen blinker rengøringsssymbolet .

Rengøringsprogrammet skal udføres hver 2. måned eller efter 200 bryggede kopper, dog senest, når  blinker.

Anvend kun rengøringstabs fra Melitta®.

- Sluk for maskinen.
- Fyld vandbeholderen op til max.-markeringen med vand fra hanen.
- Sæt vandbeholderen i.
- Tryk på knapperne  og  samtidigt i ca. 3 sekunder.  blinker,  lyser.
- Tøm drypskål og grumsbeholder.
- Sæt drypskålen i uden grumsbeholderen.
- Stil grumsbeholderen under udløb **2**.

Rengøringsfase 1 ():

Der gennemføres to skylninger. Gå frem på følgende måde, når  lyser:

- Tag bryggeenheden ud, og rengør den („Rengøring af bryggeenhed“, side 75).
- Læg en rengøringstab i bryggeenheden (fig. **C**).
- Sæt bryggeenheden i („Rengøring af bryggeenhed“, side 75).

Rengøringsfase 2 ():

Gå frem på følgende måde, når  lyser:

- Fyld vandbeholderen op til max.-markeringen med vand fra hanen.
- Skub udløbet **2** helt ned.
- Tryk på knappen  for at fortsætte med rengøringsprogrammet (varighed ca. 5 minutter).

Rengøringsfase 3 ():

Gå frem på følgende måde, når  lyser:

- Tøm drypskål og grumsbeholder.
- Sæt drypskålen i uden grumsbeholderen.
- Stil grumsbeholderen under udløb **2**.

Rengøringsfase 4 (), den midterste bønne blinker):

- Rengøringsprogrammet fortsættes igen og varer ca. 5 minutter.

Gå frem på følgende måde, når  lyser:

- Tøm drypskålen og grumsbeholderen, og sæt dem normalt ind i maskinen.

Rengøringsprogrammet er afsluttet.

Integreret afkalkningsprogram

Advarsel!







Fare for hudirritation pga. afkalkningsmiddel

Vær opmærksom på sikkerhedsinformationer og mængdeangivelser på afkalkningsmidlets emballage.

Det integrerede afkalkningsprogram (varighed ca. 30 minutter) fjerner kalkrester inde i maskinen. Under hele afkalkningen blinker afkalkningssymbolet .

Afkalkningsprogrammet skal udføres hver 3. måned, dog senest, når  lyser („Indstilling af vandhårdhed“, side 74).

Anvend kun Melitta® ANTI CALC.

- Sluk for maskinen.
- Fjern i givet fald vandfilteret („Vandhårdhed og -filter“, side 74).
- Tryk på knapperne  og  samtidigt i ca. 3 sekunder.  blinker,  lyser.
- Tøm drypskålen, og sæt den i igen.  lyser.
- Tøm vandbeholderen fuldstændigt.
- Fyld afkalkningsmiddel i vandbeholderen i henhold til anvisningerne på emballagen.
- Sæt vandbeholderen i.
- Tryk på knappen  for at starte afkalkningsprogrammet (varighed ca. 15 minutter).

Gå frem på følgende måde, når  lyser:

- Tøm drypskålen, og sæt den i igen.
- Skyl vandbeholderen grundigt.
- Fyld vandbeholderen op til max.-markeringen med vand fra hanen.
- Sæt vandbeholderen i.
- Tryk på knappen  for at fortsætte med afkalkningsprogrammet (varighed ca. 5 minutter).







Gå frem på følgende måde, når  lyser:





- Tøm drypskålen, og sæt den i igen. Når  lyser, er afkalkningsprogrammet afsluttet.
- Sæt i givet fald vandfilteret i („Vandhårdhed og -filter“, side 74).

Yderligere indstillinger

Energisparemodus

Maskinen skifter automatisk (afhængigt af indstillingen) til energisparemodus efter den sidste aktion. Fra fabrikken er maskinen indstillet på 5 minutter .







- Tænd for maskinen.
- Tryk på knapperne  og  samtidigt, indtil  blinker.
- Tryk på knappen  to gange.  lyser.
- Tryk på knappen , indtil en af de fire tider er indstillet. Tiden vises med bønner på displayet **9**.





Display	Tid
	5 minutter (fabriksindstilling)
	15 minutter
	30 minutter
 blinker	Fra

- Tryk på knappen  for at bekræfte indstillingen.

Auto-OFF-funktion

Maskinen slukker automatisk (afhængigt af indstillingen) efter den sidste aktion. Fra fabrikken er maskinen indstillet på 30 minutter .









- Tænd for maskinen.
- Tryk på knapperne  og  samtidigt, indtil  blinker.
- Tryk på knappen  tre gange.  lyser.
- Tryk på knappen , indtil en af de fire slukketider er indstillet. Tiden vises med bønner på displayet **9**.

Display	Tid
	30 minutter (fabriksindstilling)
	2 timer
	4 timer
 blinker	8 timer

- Tryk på knappen  for at bekræfte indstillingen.

Bryggetemperatur

Fra fabrikken er bryggetemperaturen indstillet på trin 2 (middel .

- Tænd for maskinen.
- Tryk på knapperne  og  samtidigt, indtil  blinker.
- Tryk på knappen  fire gange.  lyser.
- Tryk på knappen , indtil en af de tre bryggetemperaturer er indstillet. Temperaturen vises med bønner på displayet **9** (fra  = lav til  = høj).
- Tryk på knappen  for at bekræfte indstillingen.

Indstilling af malegrad

Malegraden er indstillet før leveringen. Vi anbefaler derfor først at justere malegraden efter ca. 1000 kaffetilberedninger (ca. 1 år).





Indstil malegraden umiddelbart efter starten af en kaffebrygning og kun, **mens** møllen kører.

- Træk afdækningen **11** af mod højre.
- Start en kaffebrygning.
- Stil håndtaget (fig. **E**) i en ønsket position (venstre = fin til højre = grov).
- Sæt afdækningen i, og drej den mod venstre, indtil den går i hak.

Transport, opbevaring og bortskaffelse

Uddampning

Maskinen skal uddampes, hvis den ikke anvendes i længere tid eller transporteres. På den måde er maskinen beskyttet mod frostskafer.

- Fjern i givet fald vandfilteret („Vandhårdhed og -filter“, side 74), og opbevar det køligt i et glas med vand fra hanen.
- Tænd for maskinen.
- Tryk på knapperne  og  samtidigt i ca. 2 sekunder.  blinker, derefter lyser .
- Træk vandbeholderen **6** op af maskinen.
- Tøm vandbeholderen.
- Tryk på knappen . Maskinen uddampes automatisk og slukkes derefter.
- Sæt vandbeholderen i maskinen.











Transport

- Uddamp maskinen.
- Tøm og rengør drypskål og grumsbeholder.
- Tøm vandbeholderen og bønnebeholderen. Sug evt. bønner, der sidder i bunden, ud.
- „Rengøring af bryggenhed“, side 75.
- Transporter så vidt muligt maskinen i den originale emballage inklusive hårdt polystyrenskum.

Bortskaffelse

Denne maskine er mærket i henhold til det europæiske direktiv 2002/96/EF om affald af elektrisk og elektronisk udstyr (waste electrical and electronic equipment WEEE). Direktivet forskriver rammerne for en tilbagetagelse og genanvendelse af brugt udstyr, der gælder inden for hele EU. Få informationer om aktuelle bortskaffelsesveje hos specialforhandleren.



Afhjælpning af fejl		
Fejl	Årsag	Foranstaltning
Kaffen kommer kun dråbevist.	Malegrad for fin.	Indstil malegraden grovere. Rengør bryggeenheden. Udfør evt. afkalknings- eller rengøringsprogram.
Kaffen kommer ikke.	Vandbeholder er tom eller er sat forkert i.	Fyld vandbeholderen, og kontroller, at den sidder rigtigt.
	Bryggeenhed tilstoppet.	Rengør bryggeenheden.
Kværnen maler ikke.	Bønnerne falder ikke ned i kværnen.	Bank forsigtigt på bønnerbeholderen.
	Fremmedlegemer i kværnen.	Kontakt hotline.
Støj fra kværnen.	Fremmedlegemer i kværnen.	Kontakt hotline.
Bønnesymboler  blinker, selv om bønnebeholderen er fuld.	For lidt malede bønner i bryggekommeret.	Tryk på knappen til 1-kops funktion  eller 2-kops funktion  .
 lyser på displayet.	Der er luft i ledningerne inde i maskinen.	Fyld evt. vandbeholderen, og tryk på knappen til kaffestyrke  . Maskinen udluftes.
Rengørings- eller afkalkningsprocessen er blevet afbrudt.	Strømtilførslen er afbrudt, f.eks. på grund af et strømsvigt.	Maskinen udfører selv et skylleprogram. Følg her maskinens anvisninger.
Bryggeenheden kan ikke sættes i igen efter udtagning.	Bryggeenheden er ikke låst korrekt.	Kontrollér, om grebet til låsning af bryggeenheden er gået korrekt i hak.
	Motoren er ikke i den rigtige position.	Sluk for maskinen, og tænd for den igen. Tryk derefter på knapperne til 1- og 2-kops funktion   samtidigt længere end 2 sekunder. Motoren kører i position. Sæt derefter bryggeenheden i igen, og kontrollér, om den er låst korrekt.
Rengørings- og standby-symbolet  og  blinker skiftevis.	Bryggeenheden mangler, eller den er sat forkert i.	Sæt bryggeenheden rigtigt i.
	Bryggekommeret er overfyldt.	Sluk for maskinen, og tænd for den igen på tænd/sluk-knappen  (gentag evt.), indtil standby-modus vises.
Alle betjeningsknapper blinker permanent.	Systemfejl.	Sluk og tænd for maskinen på tænd/sluk-knappen  , og indsend den til service, hvis ikke det hjælper.

DA



Säkerhetsinformation

Läs igenom bruksanvisningen noga och följ den.

Apparaten är avsedd för hushållsbruk och inte för professionellt bruk.

All annan användning gäller som ej avsedd och kan leda till personskador och materiella skador.

Melitta® ansvarar inte för skador som uppstår vid ej avsedd användning av maskinen.



Maskinen uppfyller kraven enligt följande EG-direktiv:

- 2006 / 95 / EG (lågspänning)
- 2004 / 108 / EG (elektromagnetisk kompatibilitet)
- 2011 / 65 / EU (begränsning av användningen av vissa farliga ämnen i elektriska och elektroniska produkter)
- 2009 / 125 / EG (ekodesign av energirelaterade produkter)

Maskinen har tillverkats enligt den senaste tekniken, men det finns ändå vissa risker du behöver vara uppmärksam på.

Följ säkerhetsinformationen för att undvika risker.

Melitta® ansvarar inte för skador som uppstår på grund av att säkerhetsinformationen inte följs.

Varning!

Fara på grund av elektrisk ström

Om maskinen eller nätkabeln är skadad föreligger livsfara på grund av risk för elektrisk stöt.

Följ nedanstående säkerhetsinformation för att undvika risker genom elektrisk ström:

- Använd inte nätkabeln om den är skadad.
- En skadad nätkabel får endast bytas ut av tillverkaren, dess kundtjänst eller en person med motsvarande behörighet.
- Öppna inga fastskruvade lock på maskinens hölje.
- Maskinen får användas endast om den är tekniskt felfri.
- Defekt maskin får endast repareras av en auktoriserad verkstad. Reparera inte maskinen själv.
- Utför inga ändringar på maskinen, dess komponenter eller tillbehör.
- Sänk inte ned maskinen i vatten.

Varning!

Risk för bränn- och skållskador

Vätska och ånga från maskinen kan vara mycket het.

Även delar av maskinen kan bli mycket heta.

Följ nedanstående säkerhetsinformation för att undvika bränn- och skållskador:

- Undvik hudkontakt med vätska och ånga från maskinen.
- Vidrör inga munstycken vid utloppet under användning.

Varning!

Allmän säkerhet

Följ nedanstående säkerhetsinformation för att undvika personskador och materiella skador:

- Vidrör aldrig maskinens invändiga delar under pågående användning.
- Barn under 8 år får inte komma i kontakt med maskinen och dess nätkabel.
- Maskinen får användas av barn från 8 år samt av personer med nedsatt fysisk, sensorisk eller psykisk förmåga eller personer som inte har erfarenhet och kunskaper om hur maskinen ska hanteras, förutsatt att de är under uppsikt eller informeras om hur maskinen ska användas på ett säkert sätt och förstår vilka risker som föreligger.

- Barn får inte leka med maskinen. Rengöring och underhåll får inte utföras av barn under 8 år. Barn över 8 år måste hållas under uppsikt vid rengöring och underhåll.
- Dra ut nätkabeln ur eluttaget om maskinen inte är under uppsikt en längre tid.







En överblick

Bild A

1	Droppskål med spillbriska och behållare för kaffesump samt display som visar att droppskålen är full
2	Utlopp som kan ställas in i höjdlöd
3	Vred för kaffemängd
4	Knapp för tillagning av en kopp 
5	Knapp för tillagning av två koppar 
6	Vattenbehållare
7	Behållare för kaffebönor
8	Knapp för kaffestyrka 
9	Display
10	PÅ/AV-knapp 
11	Höger skydd (kan avlägsnas, bakom skyddet finns reglage för inställning av malningsgrovlek, bryggenheten och märkskylten)

SV

Display

	lyser	Apparaten är klar för användning.
	blinker	Apparaten under uppvärmning eller bryggning pågår.
	lyser	Byt Melitta® Claris®-vattenfilter
	blinker	Filterbyte pågår.
	lyser	Fyll på vattenbehållaren
	blinker	Sätt in vattenbehållaren i apparaten
	lyser	Töm droppskålen och behållaren för kaffesump.
	blinker	Sätt in droppskålen och behållaren för kaffesump
	lyser	1 böna: inte så starkt 2 bönor: normalt 3 bönor: starkt
	blinker	Fyll på behållaren för kaffebönor. Symbolen slutar blinka vid nästa kaffebryggning.
	lyser	Rengör apparaten
	blinker	Det integrerade rengöringsprogrammet körs.
	lyser	Avkalka apparaten
	blinker	Det integrerade avkalkningsprogrammet körs.





Innan apparaten används första gången

Allmän information

- Använd bara rent vatten utan kolsyra.
- Använd de medföljande teststickorna för att fastställa hårdhetsgraden för det använda vattnet och ställa in vattnets hårdhetsgrad („Vattenhårdhet och vattenfilter“, sidan 84).

Information för första idrifttagning

Apparaten måste avluftas inför första idrifttagning. Apparaten får då bara startas utan Melitta® Claris®-vattenfilter och med helt och hållet fylld vattenbehållare.

- Ställ ett kärl under utlopp **2**.
- Tryck på knappen  för att sätta på apparaten.  lyser på displayen.
- Tryck på knappen . Vatten pumpas genom systemet.
- Apparaten är klar att använda när  lyser på displayen **9**.
- Efter första idrifttagning kan du vid behov sätta i Melitta® Claris®-vattenfiltret (se sidan 84).

Komma igång

Idrifttagning

Varning!



Risk för brand och elektrisk stöt p.g.a. felaktig nätspänning, felaktiga eller skadade anslutningar och felaktig eller skadad nätkabel

- Kontrollera att den spänning som anges på apparatens märkskylt stämmer med nätspänningen på platsen. Märkskylten finns på apparatens högra sida bakom täckplåten (bild **A, 11**).
 - Kontrollera att uttaget motsvarar gällande normer för elektrisk säkerhet. Rådfråga en elektriker om du känner dig osäker.
 - Använd aldrig skadade nätkablar (skadad isolering, frilagda ledare).
-
- Placera apparaten på en stabil, torr och plan yta med tillräckligt fritt utrymme (minst 10 cm) på sidorna.
 - Sätt i nätkabeln i ett lämpligt uttag.
 - Ta av locket från behållaren för kaffeböner **7**.
 - Fyll bönbehållaren med lämpliga kaffeböner.
 - Sätt på locket igen.
 - Fäll upp locket till vattenbehållaren **6** och dra upp vattenbehållaren ur apparaten.
 - Fyll på vattenbehållaren med färskt kranvatten upp till högst max-markeringen.
 - Sätt in vattenbehållaren i apparaten.
 - Placera kärlet under utloppet **2**.
 - Tryck på PÅ/AV-knappen  för att sätta på eller stänga av apparaten. Apparaten genomför eventuellt en automatisk spolning.

Tillagning

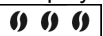

- Fyll på vattenbehållaren varje dag med med färskt vatten. Det måste alltid finnas tillräckligt med vatten i vattenbehållaren för att apparaten ska fungera.
- Fyll företrädesvis på bönblandningar för espresso- eller helautomatiska kaffemaskiner i bönbehållaren. Använd inga kaffeböner som är glaserade eller karamelliserade eller som behandlats med andra slags sockerhaltiga tillsatser.

Ställa in bryggmängd och styrka

- Vrid kaffemängdreglaget **3** för att steglöst ställa in bryggmängden. Reglaget längst ut till vänster = 30 ml per kopp
Reglaget längst ut till höger = 220 ml per kopp
- Tryck på knappen  tills den önskade styrkan ställts in. Styrkan visas med hjälp av böner på displayen **9** (från  = inte så starkt till  = starkt).

Brygga kaffe eller espresso

Du kan välja att brygga en kopp eller två koppar samtidigt.

- Starta apparaten.
- Ställ en eller två koppar under utloppet.
- *Tillaga en kopp kaffe:* Tryck på knappen för tillagning av en kopp  eller
- *Tillaga två koppar kaffe:* Tryck på knappen för tillagning av två koppar .
- Tryck en gång till på motsvarande knapp för att avbryta kaffeavgivningen.

SV

Vattenhårdhet och vattenfilter

Det är viktigt att vattenhårdheten är rätt inställd så att apparaten i god tid visar när den måste avkalkas. Den fabriksinställda vattenhårdheten är hårdhetsgrad 4.





Vid isättning av ett Melitta® Claris®-vattenfilter inställs automatiskt hårdhetsgrad 1.

Melitta® Claris®-Vattenfilter

Melitta® Claris®-vattenfilter filtrerar bort kalk och andra skadliga ämnen ur vattnet. Vattenfiltret ska bytas varannan månad, men allra senast när  visas på displayen. Vattenfilter kan erhållas i fackhandeln.

Sätta i vattenfiltret

 blinkar under hela förloppet.







- Innan du sätter i vattenfiltret ska det ligga ett par minuter i ett glas med kranvatten.
- Stänga av apparaten.
- Tryck på knapparna  och  i ca 3 sekunder, och släpp sedan upp dem.  kommer upp på displayen.
- Töm och sätt i droppskålen.  lyser.
- Dra upp vattenbehållaren 6 ur apparaten.
- Töm vattenbehållaren.
- Skruva i vattenfiltret i gången vid vattenbehållarens botten.
- Fyll på vattenbehållaren med färskt kranvatten upp till högst max-markeringen.
- Sätt in vattenbehållaren i apparaten.
- Tryck på knappen . Apparaten genomför en automatisk spolning. Efter avslutad spolning är apparaten klar för drift, vattenhårdheten är inställd på hårdhetsgrad 1.



- Tömma och sätta in droppskålen.

Efter isättning av vattenfiltret kan vattnet vara grumligt under den första spolningen, eftersom överskjutande aktivt kol sköljs ut ur filtret. Därefter är vattnet klart igen.

Ställa in vattenhårdhet

En teststicka för att bestämma vattenhårdheten har levererats samtidigt med apparaten.

- Använd teststickan för att fastställa kranvattnets hårdhetsgrad.
- Starta apparaten.
- Tryck samtidigt på knapparna  och  under mer än 2 sekunder.  blinkar snabbt.
- Tryck på knappen  för att visa menyen för inställning av vattenhårdhet.  lyser.
- Ställ in den fastställda vattenhårdheten genom att trycka på knappen . Den valda vattenhårdheten visas med hjälp av bönsymbolerna .

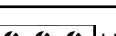
Vattenhårdhet	°d	°e	°f
1: 	0-10	0-13	0-18
2: 	10-15	13-19	18-27
3: 	15-20	19-25	27-36
4:  blinkar	>20	>25	>36

- Tryck på knappen  för att bekräfta valet.

Skötsel och rengöring

Varning!

- Dra ut stickproppen innan du börjar rengöra apparaten.
- Apparaten får inte sänkas ner i vatten.
- Ångrengörare får inte användas

Daglig rengöring

- Torka av apparaten utanpå med en mjuk fuktad duk och ett i handeln tillgängligt handdiskmedel.
- Tömma droppskålen.
- Tömma behållaren för kaffesump.

Rengöra bryggenheten

Bryggenheten bör göras ren varje vecka.





- Stäng av apparaten och dra ut stickproppen.
- Dra bort täckplåten **11** åt höger.
- Tryck i och håll ner den röda knappen på bryggenhetens handtag (bild **B, 1**).
- Vrid handtaget moturs till det tar stopp.
- Håll i handtaget och dra ut bryggenheten ur apparaten.
- Spola av bryggenheten på alla sidor med rent vatten. Området på bild **D** (pil) måste vara fritt från kafferester.
- Låt bryggenheten rinna av.
- Ta bort kafferester ur apparaten.
- Sätt in bryggenheten i apparaten, tryck in och håll ner den röda knappen (bild **B, 1**) och vrid handtaget moturs tills det tar stopp.
- Skjut tillbaka täckplåten tills du hör att den hakar fast.

Integrerat rengöringsprogram

Det integrerade rengöringsprogrammet (varar ca 15 minuter) tar bort återstoder och rester av kaffeolja, som inte kan tas bort för hand. Under hela förloppet blinkar symbolen för rengöring .

Rengöringsprogrammet bör utföras varannan månad eller efter brygning av 200 koppar kaffe, men senast när  blinkar.

Använd bara rengöringstabletter från Melitta®.

- Stäng av apparaten
- Fyll på vattenbehållaren med kranvatten upp till högst max-markeringen.
- Sätt in vattenbehållaren i apparaten
- Tryck samtidigt på knapparna  och  under ca. 3 sekunder.  blinkar  lyser.
- Töm droppskålen och behållaren för kaffesump.
- Sätt in droppskålen utan behållaren för kaffesump.
- Ställ behållaren för kaffesump under utloppet **2**.

Rengöringsfas 1 ():

Två spolförlopp genomförs. När  lyser ska du utföra följande:

- Ta ut och rengör bryggenheten („Rengöra bryggenheten“, sidan 85).
- Lägg rengöringstabletten i bryggenheten (bild **C**).
- Sätt in bryggenheten („Rengöra bryggenheten“, sidan 85).

Rengöringsfas 2 (☹ ☹):

När  lyser, ska du utföra följande:

- Fyll på vattenbehållaren med kranvatten upp till högst max-markeringen.
- Skjut ner utloppet 2 helt och hållet.
- Tryck på knappen  för att fortsätta rengöringsprogrammet (varar ca 5 minuter).

Rengöringsfas 3 (☹ ☹ ☹):

När  lyser, ska du utföra följande:

- Töm droppskålen och behållaren för kaffesump.
- Sätt in droppskålen utan behållaren för kaffesump.
- Ställ behållaren för kaffesump under utloppet 2.

Rengöringsfas 4 (☹ ☹ ☹), bönan i mitten blinkar):

- Rengöringsprogrammet fortsätter och varar ca 5 minuter.

När  lyser, ska du utföra följande:

- Töm droppskålen och behållaren för kaffesump. och sätt in dem på normalt sätt i apparaten.

Rengöringsprogrammet är avslutat.

Integrerat avkalkningsprogram

Varning!







Risk för hudutslag från avkalkningsmedlet

Följ säkerhetsanvisningarna och mängdangivelserna på förpackningen till avkalkningsmedlet.

Det integrerade avkalkningsprogrammet (varar ca 30 minuter) tar bort kalkrester i apparatens inre. Under hela förloppet blinkar symbolen för avkalkning .

Avkalkningsprogrammet bör genomföras var tredje månad, dock senast när  tänds („Ställa in vattenhårdhet“, sidan 84).

Använd inget annat avkalkningsmedel än Melitta® ANTI CALC.

- Stäng av apparaten
- Ta eventuellt bort vattenfiltret („Vattenhårdhet och vattenfilter“, sidan 84).
- Tryck samtidigt på knapparna  och  under ca. 3 sekunder.  blinkar  lyser.
- Töm droppskålen och sätt in den igen.  lyser.
- Töm vattenbehållaren helt och hållet.
- Tillsätt avkalkningsmedel till vattenbehållaren enligt informationen på förpackningen.
- Sätt in vattenbehållaren i apparaten
- Tryck på knappen  för att starta avkalkningsprogrammet (varar ca 15 minuter).

När  lyser, ska du utföra följande:

- Töm droppskålen och sätt in den igen.
- Skölj ur vattenbehållaren omrörsgfullt.
- Fyll på vattenbehållaren med kranvatten upp till högst max-markeringen.
- Sätt in vattenbehållaren i apparaten
- Tryck på knappen  för att fortsätta avkalkningsprogrammet (varar ca 5 minuter).







När  lyser, ska du utföra följande:





- Töm droppskålen och sätt in den igen. När  lyser är avkalkningsprogrammet avslutat.
- Sätt eventuellt i vattenfiltret („Vattenhårdhet och vattenfilter“, sidan 84).

Ytterligare inställningar

Energisparläge

Efter den senaste aktiviteten övergår apparaten automatiskt (beroende på inställning) till energisparläge. Från fabriken är apparaten inställd på 5 minuter .





- Starta apparaten.
- Tryck samtidigt på knapparna  och , tills  blinkar.
- Tryck två gånger på .  lyser.
- Tryck på knappen , tills en av de fyra tiderna är inställd. Tiden visas med hjälp av bönsymboler på displayen **9**.

Display	Tid
	5 minuter (fabriksinställning)
	15 minuter
	30 minuter
 blinkar	AV





- Tryck på knappen  för att bekräfta inställningen.

Automatisk avstängningsfunktion

Apparaten stänger automatiskt av efter den senaste aktiviteten (beroende på inställning). Apparatsens fabriksinställning är 30 minuter .

- Starta apparaten.
- Tryck samtidigt på knapparna  och , tills  blinkar.
- Tryck tre gånger på knappen .  lyser.









- Tryck på knappen  tills en av de fyra avstängningstiderna är inställd. Tiden visas med hjälp av bönsymbolerna på displayen **9**.

Display	Tid
	30 minuter (fabriksinställning)
	2 timmar
	4 timmar
 blinkar	8 timmar

- Tryck på knappen  för att bekräfta inställningen.

Bryggtemperatur

Fabriksinställning för bryggtemperaturen är steg 2 (medel .

- Starta apparaten.
- Tryck samtidigt på knapparna  och , tills  blinkar.
- Tryck fyra gånger på knappen .  tänds.
- Tryck på knappen  till en av de tre bryggtemperaturerna är inställd. Temperaturen visas med hjälp av bönsymboler på displayen **9** (från  = låg till  = hög.).
- Tryck på knappen  för att bekräfta inställningen.

Ställa in malningsgraden

Malningsgraden inställdes före leverans av maskinen. Vi rekommenderar därför att du inte justerar malningsgraden förrän efter ca 1000 kaffebryggingar (ca 1 år).





Ställ in malningsgraden direkt efter start av en kaffebrygging och bara, **samtidigt** som kvarnen är igång.

- Dra bort täckplåten **11** åt höger.
- Starta kaffebryggingen
- Ställ spaken (bild **E**) i önskat läge (vänster = finmalet till höger = grovmalet).
- Sätt i täckplåten och sväng den åt vänster till du hör att den hakar fast.

Transport, lagring och avfallshantering

Avluftning (avlägsna ånga)

Apparaten bör avluftas, om den inte ska användas på en längre tid eller ska transporteras. På så sätt skyddas apparaten mot frostsador.

- Ta eventuellt bort vattenfiltret („Vattenhårdhet och vattenfilter“, sidan 84) och förvara det svalt i ett glas med kranvatten.
- Starta apparaten.
- Tryck samtidigt på knapparna  och  under ca 2 sekunder.  blinkar därefter lyser .
- Dra upp vattenbehållaren **6** ur apparaten.
- Töm vattenbehållaren.
- Tryck på knappen . Apparaten avluftas automatiskt och stängs därefter av.
- Sätt in vattenbehållaren i apparaten.

Transportera

- Avlufta apparaten.
- Töm och rengör droppskålen och behållaren för kaffesump.
- Töm vattenbehållaren. och bönbehållaren. Bönor som sitter djupt måste eventuellt sugas upp.
- „Rengöra bryggenheten“, sidan 85.
- Apparaten ska om möjligt transporteras i originalförpackningen inklusive dess hårdskum.

Avfallshantering

Denna apparat är märkt enligt det europeiska direktivet 2002/96/EG beträffande begagnade elektriska och elektroniska apparater (waste electrical and electronic equipment WEEE). Direktivet anger ramarna för återtagning och återvinning av begagnade apparater inom hela EU. Information om gällande avfallshangeringsvägar kan erhållas i fackhandeln.



Åtgärder vid fel		
Fel	Orsak	Åtgärd
Kaffet kommer bara droppvis.	För fin malningsgrad	Ställ in malningsgraden grövre. Rengör bryggenheten. Kör eventuellt avkalknings- eller rengöringsprogrammet.
Det kommer inget kaffe.	Inget vatten i vattenbehållaren eller vattenbehållaren är felaktigt insatt	Fyll på vattenbehållaren och se efter att den sitter korrekt.
	Bryggenheten är igensatt.	Rengör bryggenheten.
Kvarnen mal inte.	Bönorna faller inte ner i kvarnen.	Knacka lätt på bönbehållaren.
	Det finns främmande föremål i kvarnen.	Kontakta Melittas telefonsupport.
Kvarnen låter mycket högt.	Det finns främmande föremål i kvarnen.	Kontakta Melittas telefonsupport.
Bönsymbolerna  blinkar, fastän bönbehållaren är påfylld.	Det är inte tillräckligt mycket malda bönor i bryggkammaren.	Tryck på knappen för tillagning av en kopp  eller tillagning av två koppar  .
 lyser på displayen.	Det har kommit in luft i ledningarna inne i apparaten.	Fyll eventuellt vattenbehållaren och tryck på knappen för kaffestyrka  . Apparaten avluftas.
Rengörings- resp. avkalkningsprocessen har avbrutits.	Strömförsörjningen har avbrutits, t.ex. genom strömavbrott.	Apparaten genomför självständigt ett sköljprogram. Följ anvisningarna som tillhör apparaten.
Det går inte att sätta tillbaka bryggenheten efter att den tagits ut	Bryggenheten är inte låst på rätt sätt.	Kontrollera om handtaget för låsning av bryggenheten är rätt ihakat.
	Drivmekanismen står inte i rätt läge.	Stäng av och starta apparaten igen. Tryck därefter samtidigt på knapparna för tillagning av en kopp resp två koppar   , Håll knapparna intryckta under längre än 2 sekunder. Drivmekanismen körs till rätt läge. Sätt slutligen in bryggenheten igen och kontrollera att låsningsmekanismten sitter på rätt sätt.
Symbolen för rengöring och standby-symbolen  blinkar växelvis.	Bryggenheten saknas eller är felaktigt insatt	Sätt in bryggenheten så att den sitter rätt.
	Bryggkammaren är överfull.	Stäng av och sätt på apparaten med hjälp av PÅ-/AV-knappen  (upprepa eventuellt) till dess att standby-läge visas.
Alla knappar blinkar.	Systemfel	Stäng av och sätt på apparaten med hjälp av PÅ-/AV-knappen  . Skicka apparaten till Melittas reparationservice om felet kvarstår.



Sikkerhetsanvisninger

Les bruksanvisningen nøye og følg anvisningene.

Apparatet er til husholdningsbruk og ikke tiltenkt næringsmessig bruk.

All annen bruk regnes som ikke korrekt og kan føre til skade på person og utstyr.

Melitta® tar ikke ansvar for skader som oppstår av ikke korrekt bruk av apparatet.



Apparatet svarer til de følgende europeiske direktiver:

- 2006 / 95 / EU (Lavspenning),
- 2004 / 108 / EU (Elektromagnetisk kompatibilitet),
- 2011 / 65 / EU (RoHS),
- 2009 / 125 / EU (Økodesign / ErP).

Apparatet er produsert etter dagens tekniske standard. Likevel består fortsatt farerisiko.

For å hindre fare, må du følge sikkerhetsanvisningene. For skader på grunn av at sikkerhetsanvisningene ikke følges aksepterer

Melitta® ikke noe garantiansvar.

Advarsel!

Fare på grunn av elektrisk strøm

Hvis apparatet eller strømkabelen er skadet, er det livsfare på grunn av strømstøt.

Overhold de følgende sikkerhetsanvisningene for å unngå farer på grunn av elektrisk strøm.

- Bruk ikke skadet strømkabel.
- En skadet strømkabel kan utelukkende byttes av produsenten, dennes kundeservice eller en tilsvarende kvalifisert person.
- Åpne ikke noen fast tilskrudde tildekninger på huset til apparatet.
- Bruk apparatet bare hvis det er i teknisk feilfri tilstand.
- Et defekt apparat skal utelukkende repareres av et autorisert verksted. Reparer ikke apparatet selv.
- Foreta ingen endringer på apparatet, dets bestanddeler og tilbehøret.
- Dypp ikke apparatet ned i vann.

Advarsel!

Fare for brannskader og skolding

Væsker og damper som strømmer ut kan være svært varme. Deler av apparatet blir likeledes svært varme.

Overhold de følgende sikkerhetsanvisningene for å unngå skolding og brannskader.

- Unngå hudkontakt med væsker og damper som strømmer ut.
- Under driften må du ikke berøre noen dyser på utløpet.

Advarsel!

Generell sikkerhet

Overhold de følgende sikkerhetsanvisningene for å unngå skader på personer og utstyr.

- Grip ikke inn i innsiden av apparatet under driften.
- Apparatet og strømkabelen dets skal holdes unna barn under 8 år.
- Dette apparatet kan brukes av barn fra 8 år samt personer med redusert fysisk, sensorisk eller mentalt evnenivå eller mangel på erfaring og kunnskaper hvis de er under tilsyn eller opplæres i trygg bruk av apparatet og forstår farene som kan oppstå av det.
- Barn må ikke leke med apparatet. Rengjøring og

brukervedlikehold skal ikke utføres av barn under 8 år.

- Skill apparatet fra strømforsyningen hvis det er uten tilsyn over lengre tid.

Oversikt

Illustrasjon A

1	Dryppskål med koppeplate og grutbeholder samt visning for full dryppskål
2	Høydejusterbart utløp
3	Kaffemengderegulator
4	Knapp for uttak av én kopp 
5	Knapp for uttak av to kopper 
6	Vannbeholder
7	Bønnebeholder
8	Knapp for kaffestyrke 
9	Display
10	På-/Av-knapp 
11	Høyre tildekning (avtakbart, bak dette justering for malegrad, bryggeenhet og typeskilt)

NO

Display

	lyser	Apparatet er driftsklart.
	blinker	Apparatet varmes opp eller kaffeuttak kjører.
	lyser	Bytte Melitta® Claris® vannfilter
	blinker	Filterbytte pågår.
	lyser	Fyll vannbeholder
	blinker	Sett inn vannbeholder
	lyser	Tøm dryppskålen og grutbeholderen
	blinker	Sett inn dryppskålen og grutbeholderen
	lyser	1 Bønne: mild 2 Bønner: normal 3 Bønner: sterk
	blinker	Fyll bønnebeholderen, blinkingen slutter etter neste kaffeuttak.
	lyser	Rengjør apparatet
	blinker	Integrert rengjøringsprogram pågår.
	lyser	Avkalk apparatet
	blinker	Integrert avkalkingsprogram pågår.





Før første gangs bruk

Generelle merknader

- Bruk kun rent vann uten kullsyre.
- Bruk den vedlagte teststripen til å bestemme vannhardheten til vannet som brukes og still inn vannhardheten („Vannhardhet og -filter“, side 94).

Merknad til første gangs bruk

Ved første gangs bruk må apparatet luftes. Til dette må apparatet kun slås på uten Melitta® Claris® vannfilter og med fullstendig fylt vannbeholder.

- Plasser en beholder under utløp **2**.
- Trykk knappen , for å slå på apparatet.  lyser i displayet.
- Trykk knappen . vann pumpes gjennom systemet.
- Apparatet er driftsklart, når  i display **9** lyser.
- Etter første gangs bruk sett eventuelt inn Melitta® Claris® vannfilteret (se side 94).

Igangsetting av apparatet

Igangsetting

Advarsel!

Brannfare og fare for elektrisk sjokk pga. feil nettspenning, feil eller skadde tilkoblinger og strømkabel

- Påse at nettspenningen stemmer overens med spenningen som står angitt på apparatets typeskilt. Typeskiltet befinner seg på den høyre siden til apparatet bak tildekningen (bilde **A, 11**).
- Forsikre deg om at stikkontakten samsvarer med gjeldende normer med hensyn til elektrisk sikkerhet. Hvis du er i tvil, henvend deg til en elektro-fagmann.
- Bruk aldri en strømkabel som er skadet (skadet isolering, uisolerte ledere).



- Still opp apparatet på en stabil, tørr og jevn flate med tilstrekkelig fritt rom (minst 10 cm) til sidene.
- Sett i strømkabelen i en egnet stikkontakt.
- Ta av lokket til bønnebeholderen **7**.
- Fyll bønnebeholderen med egnede kaffebønner.
- Sett på lokket igjen.
- Klapp opp lokket til vannbeholderen **6** og trekk vannbeholderen oppover ut av apparatet.
- Fyll vannbeholderen med friskt ledningsvann maksimalt til maks.-markeringen.

- Sett inn vannbeholderen i apparatet.
- Plasser en beholder under utløp **2**.
- Trykk på På-/Av-knappen , for å slå apparatet på eller av. Apparatet gjennomfører eventuelt en automatisk spyling.

Tilberedelse



- Fyll daglig friskt vann i vannbeholderen. Det må alltid være tilstrekkelig med vann for driften av apparatet i vannbeholderen.
- Fyll fortrinnsvis espresso- eller helautomat-bønneblandinger i bønnebeholderen. Ikke bruk kaffebønner som er glaserte, karamelliserte eller behandlet med øvrige sukkerholdige substanser.

Stille inn uttaksmengde og styrke

- Drei kaffemengderegulator **3**, for å stille inn uttaksmengden trinnløst. regulator helt til venstre = 30 ml per kopp
regulator helt til høyre = 220 ml per kopp
- Trykk knappen , frem til ønsket styrke er innstilt. Styrken vises som bønner i displayet **9** (fra  = mild til  = sterk).

Ta ut kaffe eller espresso

Det kan tas ut en eller to kopper samtidig.

- Slå på apparatet.
- Still en eller to kopper under utløpet.
- *Tilberede en kopp:* Trykk knappen for uttak av én kopp  eller
- *Tilberede to kopper:* Trykk knappen for uttak av to kopper .
- Trykk den tilsvarende tasten på nytt, for å avbryte uttaket av kaffe.

NO

Vannhardhet og -filter

Korrekt innstilling av vannhardheten er viktig, for at apparatet til rett tid viser, når det må avkalkes. Fra fabrikken er vannhardheten stilt inn på 4.





Etter innsetting av et Melitta® Claris® vannfilter blir automatisk hardhetsgrad 1 stilt inn.

Melitta® Claris® vannfilter

Melitta® Claris® vannfilteret filtrerer ut kalk og andre skadelige stoffer fra vannet. Vannfilteret bør skiftes ut alle 2 måneder, imidlertid senest når  vises i displayet. Vannfilteret er tilgjengelig i faghandelen.

Sette inn vannfilter







Under hele skifteprosedyren blinker .



- Still vannfilteret i et glass med ledningsvann i noen minutter før det settes inn.
- Slå av apparatet.
- Trykk på knappene  og  i ca. 3 sekunder, slipp.  vises i displayet.
- Tøm dryppskålen og sett den inn.  lyser.
- Trekk vannbeholderen **6** oppover ut av apparatet.
- Tøm vannbeholderen.
- Skru inn vannfilteret i gjengene på bunnen til vannbeholderen.
- Fyll vannbeholderen med friskt ledningsvann opp til maks.-markeringen.
- Sett inn vannbeholderen i apparatet.
- Trykk knappen . Apparatet gjennomfører en automatisk spyling. Etter avslutning av spylingen er apparatet driftsklart, vannhardheten er stilt inn på hardhetsgrad 1.
- Tøm dryppskålen og sett den inn.

Etter innsetting av vannfilteret kan vannet være uklart under den første spylingen, fordi overskytende aktivkull skylles ut av filteret. Deretter er vannet klart igjen.

Innstilling av vannhardhet

Til apparatet er det vedlagt en teststripe for bestemmelse av vannhardheten.

- Bruk teststripen til å bestemme vannhardheten til ledningsvannet.
- Slå på apparatet.
- Trykk knappene  og  samtidig lenger enn 2 sekunder.  blinker raskt.
- Trykk knappen , for å vise menyen for innstilling av vannhardheten.  lyser.
- Still inn den fastlagte vannhardheten ved å trykke på knappen . Den valgte vannhardheten vises med bønnesymbolene .

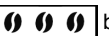
Vannhardhet	°d	°e	°f
1: 	0-10	0-13	0-18
2: 	10-15	13-19	18-27
3: 	15-20	19-25	27-36
4:  blinker	>20	>25	>36

- Trykk knappen , for å bekrefte valget.

Pleie og rengjøring

Advarsel!

- Trekk ut strømkontakten før rengjøringen.
- Dypp aldri apparatet i vann.
- Ikke bruk damprengjørere.

Daglig rengjøring

- Tørk av utsiden til apparatet med en myk, fuktet klut og et standard oppvaskmiddel.
- Tøm dryppskålen.
- Tøm grutbeholderen.

Rengjøre bryggeenheten

Det anbefales å rengjøre bryggeenheten ukentlig.





- Slå av apparatet og trekk ut strømledningen.
- Trekk tildekningen **11** av mot høyre.
- Trykk og hold den røde knappen på grepet til bryggeenheten (bilde **B, 1**).
- Drei grepet med urviseren frem til anslaget.
- Trekk bryggeenheten i grepet ut av apparatet.
- Spyl av bryggeenheten grundig med klart vann fra alle sider. Området i bilde **D** (pil) må være fritt for kafferester.
- La bryggeenheten dryppe av.
- Fjern kafferester ut av apparatet.
- Sett inn bryggeenheten i apparatet, trykk og hold den røde knappen (bilde **B, 1**) og drei grepet mot urviseren frem til anslaget.
- Sett inn tildekningen frem til den går i lås.

Integrert rengjøringsprogram

Det integrerte rengjøringsprogrammet (varighet omtrent 15 minutter) fjerner avleiringer og kaffeoljerester, som ikke kan fjernes for hånd. Under hele prosedyren blinker symbolet for rengjøring .

Rengjøringsprogrammet bør gjennomføres alle 2 måneder eller etter brygging av 200 kopper, men senest når  blinker.

Bruk kun rengjøringstabletter fra Melitta®.

- Slå av apparatet.
- Fyll vannbeholderen med ledningsvann opp til maks.-markeringen.
- Sett inn vannbeholderen.
- Trykk knappene  og  samtidig i ca. 3 sekunder.  blinker,  lyser.
- Tøm dryppskålen og grutbeholderen.
- Sett inn dryppskålen uten grutbeholderen.
- Plasser grutbeholderen under utløp **2**.

Rengjøringsfase 1 ():

Det gjennomføres to spyleprosedyrer. Når  lyser, gå frem som følger:

- Ta ut bryggeenheten og rengjør den („Rengjøre bryggeenheten“, side 95).
- Legg en rengjøringstablett i bryggeenheten (bilde **C**).
- Sett inn bryggeenheten („Rengjøre bryggeenheten“, side 95).

Rengjøringsfase 2 (☹ ☹):

Når  lyser, gå frem som følger:

- Fyll vannbeholderen med ledningsvann opp til maks.-markeringen.
- Sky utløp 2 helt ned.
- Trykk knappen , for å fortsette rengjøringsprogrammet (varighet omtrent 5 minutter).

Rengjøringsfase 3 (☹ ☹ ☹):

Når  lyser, gå frem som følger:

- Tøm dryppskålen og grutbeholderen.
- Sett inn dryppskålen uten grutbeholderen.
- Plasser grutbeholderen under utløp 2.

Rengjøringsfase 4 (☹ ☹ ☹), den midterste bøyningen blinker):

- Rengjøringsprogrammet fortsetter på nytt og varer omtrent 5 minutter.

Når  lyser, gå frem som følger:

- Tøm dryppskålen og grutbeholderen og sett dem inn i apparatet på normalt vis.

Rengjøringsprogrammet er avsluttet.

Integrert avkalkingsprogram

Advarsel!







Fare for at avkalkingsmiddelet fører til hudirritasjoner



Overhold sikkerhetsinstruksene og mengdeangivelsene på emballasjen til avkalkingsmiddelet.



Det integrerte avkalkingsprogrammet (varighet omtrent 30 minutter) fjerner kalkavleiringer fra apparatets indre. Under hele prosedyren blinker symbolet for avkalking .

Avkalkingsprogrammet bør gjennomføres alle 3 måneder, men senest når  lyser opp („Innstilling av vannhardhet“, side 94).

Bruk kun Melitta® ANTI CALC.

- Slå av apparatet.
- Eventuelt fjern vannfilteret („Vannhardhet og -filter“, side 94).
- Trykk knappene  og  samtidig i ca. 3 sekunder.  blinker,  lyser.
- Tøm dryppskålen og sett den inn igjen.  lyser.
- Tøm vannbeholderen fullstendig.
- Tilsett avkalkingsmiddel i vannbeholderen tilsvarende instruksjonene på emballasjen.
- Sett inn vannbeholderen.
- Trykk knappen , for å starte avkalkingsprogrammet (varighet omtrent 15 minutter).







- Når  lyser, gå frem som følger:
- Tøm dryppskålen og sett den inn igjen.
 - Spyl ut vannbeholderen grundig.
 - Fyll vannbeholderen med ledningsvann opp til maks.-markeringen.
 - Sett inn vannbeholderen.
 - Trykk knappen , for å fortsette avkalkingsprogrammet (varighet omtrent 5 minutter).





- Når  lyser, gå frem som følger:
- Tøm dryppskålen og sett den inn igjen. Når  lyser, er avkalkingsprogrammet avsluttet.
 - Eventuelt sett inn vannfilteret („Vannhardhet og -filter“, side 94).

Videre innstillinger

Energisparemodus

Apparatet kobler etter den siste handlingen automatisk (avhengig av innstilling) om i energisparemodusen. Fra fabrikken er apparatet innstilt på 5 minutter .







- Slå på apparatet.
- Trykk knappene  og  samtidig, frem til  blinker.
- Trykk knappen  to ganger.  lyser.
- Trykk knappen , frem til en av de fire tidene er innstilt. Tiden vises med bønner i displayet **9**.





Visning	Tid
	5 minutter (fabrikkinnstilling)
	15 minutter
	30 minutter
 blinker	av

- Trykk knappen , for å bekrefte innstillingen.

Auto-OFF-funksjon

Apparatet kobler etter den siste handlingen automatisk (avhengig av innstilling) ut. Fra fabrikken er apparatet innstilt på 30 minutter .









- Slå på apparatet.
- Trykk knappene  og  samtidig, frem til  blinker.
- Trykk knappen  tre ganger.  lyser.
- Trykk knappen , frem til en av de fire utkoblingstidene er innstilt. Tiden vises med bønner i displayet **9**.

Visning	Tid
	30 minutter (fabrikkinnstilling)
	2 timer
	4 timer
 blinker	8 timer

- Trykk knappen , for å bekrefte innstillingen.

Bryggetemperatur

Fra fabrikken er bryggetemperaturen stilt inn på trinn 2 (middels .

- Slå på apparatet.
- Trykk knappene  og  samtidig, frem til  blinker.
- Trykk knappen  fire ganger.  lyser.
- Trykk knappen , frem til en av de tre bryggetemperaturene er stilt inn. Temperaturen vises med bønner i displayet **9** (fra  = lav til  = høy).

- Trykk knappen , for å bekrefte innstillingen.

Stille inn malegraden

Malegraden er blitt innstilt før leveringen. Vi anbefaler derfor, at malegraden justeres først etter omtrent 1000 kaffetilberedninger (omtrent 1 år).





Still inn malegraden umiddelbart etter start av et kaffeuttak og kun, **mens** kvernen er i gang.

- Trekk tildekningen **11** av mot høyre.
- Start kaffeuttak
- Still spaken (bilde **E**) i ønsket posisjon (venstre = fin til høyre = grov).
- Sett inn tildekningen og sving den til venstre, frem til den går i lås.

Transport, lagring og avfallsbehandling

Dampe ut

Apparatet bør dampes ut, når det over lengre tid ikke brukes eller transporteres. Dermed er apparatet beskyttet mot frostskafer.

- Eventuelt ta ut vannfilteret („Vannhardhet og -filter“, side 94) og oppbevar det kjølig i et glass med ledningsvann.
- Slå på apparatet.
- Trykk knappene  og  samtidig i ca. 2 sekunder.  blinker, så lyser .
- Trekk vannbeholderen **6** oppover ut av apparatet.
- Tøm vannbeholderen.
- Trykk knappen . Apparatet blir automatisk dampet ut og deretter slått av.
- Sett inn vannbeholderen i apparatet.











Transportere

- Damp ut apparatet.
- Tøm og rengjør dryppskålen og grutbeholderen.
- Tøm vannbeholderen og bønnebeholderen. Eventuelt sug ut bønner som sitter dypt.
- „Rengjøre bryggeenheten“, side 95.
- Transporter apparatet helst i originalemballasjen inkludert hardt skummateriale.

Avfallsbehandling

Dette apparatet er merket tilsvarende det europeiske direktivet 2002/96/EU om elektro- og elektronikkavfall (waste electrical and electronic equipment WEEE). Direktivet angir rammen for en EU-dekkende gyldig retur og utnyttelse av el-avfall. Informer deg hos faghandelen om aktuelle muligheter for avfallsbehandling.



Utbedre feil		
Feil	Årsak	Tiltak
Kaffen kommer kun i dråper.	Malegraden er for fin.	Still inn malegraden grovere. Rengjøre bryggeenheten. Evt. gjennomfør avkalkings- eller rengjøringsprogram.
Det kommer ikke ut kaffe.	Vannbeholder ikke fylt eller satt inn feil.	Fyll vannbeholder og påse at den plasseres korrekt.
	Bryggeenheten er tilstoppet.	Rengjøre bryggeenheten.
Kvernen maler ikke.	Bønner faller ikke inn i kvernen.	Bank lett på bønnebeholderen.
	Fremmedlegeme i kvernen	Kontakt Hotline.
støy fra kvernen	Fremmedlegeme i kvernen	Kontakt Hotline.
Bønnesymbolene  blinker, selv om bønnebeholderen er fylt.	ikke tilstrekkelig med malte bønner i bryggekommeret	Trykk knappen for uttak av en kopp  eller knappen for uttak av to kopper  .
I displayet lyser  .	Det befinner seg luft i ledningene inne i apparatet.	Fyll evt. vannbeholderen og trykk knappen for kaffestyrke  . Apparatet luftes ut.
Rengjørings- eller avkalkningsprosessen ble avbrutt.	Strømtilførselen ble avbrutt, f.eks. på grunn av strømbrudd.	Apparatet utfører automatisk et skylleprogram. Til dette følg anvisningene til apparatet.
Bryggeenheten kan ikke settes på plass igjen etter å ha blitt fjernet.	Bryggeenheten er ikke riktig låst.	Kontroller om grepet til låsing av bryggeenheten er riktig låst.
	Drivverket er ikke i riktig stilling.	Slå apparatet av- og på igjen. Trykk så knappene for uttak av én og to kopper   samtidig lenger enn 2 sekunder. Drivverket kjører i posisjon. Sett deretter bryggeenheten inn igjen og kontroller at den er riktig låst.
Symbolet for rengjøring og beredskapssymbolet   blinker vekselvis.	Bryggeenheten mangler eller er satt inn feil.	Sett inn bryggeenheten riktig.
	Bryggekommeret er overfylt.	Slå apparatet av og på igjen med PÅ/AV-knappen  (evt. gjenta), frem til beredskapsmodus blir vist.
alle betjeningsknappene blinker gjennomgående	Systemfeil	Slå apparatet av og på med PÅ/AV-knappen  , hvis det ikke lykkes må apparatet sendes til service.



Turvallisuusohjeet

Lue käyttöohje huolellisesti läpi ja noudata sen ohjeita.

Laite on tarkoitettu ainoastaan kotikäyttöön, ei kaupalliseen käyttöön.

Kaikenlainen muu käyttö on käyttötarkoituksen vastaista ja voi johtaa henkilö- ja omaisuusvahinkoihin.

Melitta® ei vastaa vahingoista, jotka aiheutuvat laitteen käyttötarkoituksen vastaisesta käytöstä.



Laite vastaa seuraavia eurooppalaisia direktiivejä:

- 2006 / 95 / EY (pienjännite)
- 2004 / 108 / EY (sähkömagneettinen yhteensopivuus)
- 2011 / 65 / EU (RoHS)
- 2009 / 125 / EY (ekologinen suunnittelu / ErP).

Laite on rakennettu tekniikan uusimman tason mukaisesti. Tästä huolimatta on olemassa jäännösriskkejä.

Vaarojen välttämiseksi on noudatettava turvallisuusohjeita.

Melitta® ei vastaa vahingoista, jotka aiheutuvat turvallisuusohjeiden noudattamatta jättämisestä.

Varoitus!

Sähkövirran aiheuttamat vaarat

Jos laite tai virtajohto on vaurioitunut, on olemassa sähköiskun aiheuttama hengenvaara.

Noudata seuraavia turvallisuusohjeita välttääksesi sähkövirran aiheuttamat vaarat:

- Älä käytä vaurioitunutta virtajohtoa.
- Viallisen virtajohdon saa vaihtaa ainoastaan valmistaja, valtuutettu huoltopalvelu tai muu tehtävään pätevä henkilö.
- Älä avaa laitteen koteloon kiinteästi ruuvattuja suojuksia.
- Käytä laitetta vain, kun se on teknisesti moitteettomassa kunnossa.
- Vain valtuutettu korjaamo saa korjata viallisen laitteen. Älä korjaa laitetta itse.
- Älä tee mitään muutoksia laitteeseen, sen rakenneosiin tai lisävarusteisiin.
- Älä upota laitetta veteen.

Varoitus!

Palovammojen vaara

Laitteesta pääsevät nesteet ja höyryt voivat olla erittäin kuumia. Myös laitteen tietyt osat kuumenevat huomattavasti.

Noudata seuraavia turvallisuusohjeita välttyäksesi palovammoilta:

- Vältä ihokosketusta laitteesta tulevien nesteiden ja höyryjen kanssa.
- Älä koske suuttimiin käytön aikana.

Varoitus!

Yleinen turvallisuus





Noudata seuraavia turvallisuusohjeita välttyäksesi henkilö- ja omaisuusvahingoilta:

- Älä koske laitteen sisäpuolelle sen ollessa käynnissä.
- Laite ja siihen kuuluva virtajohto on pidettävä alle 8-vuotiaiden lasten ulottumattomissa.
- Yli 8-vuotiaat lapset sekä sellaiset henkilöt, joilla on jokin fyysinen, aistimuksellinen tai henkinen rajoite tai joilta puuttuu tietoa ja kokemusta laitteen käytöstä, saavat käyttää laitetta vain valvonnassa tai jos heidät on perehdytetty laitteen turvalliseen käyttöön ja he ymmärtävät käytön aiheuttamat vaarat.

- Lapset eivät saa leikkiä laitteella. Alle 8-vuotiaat lapset eivät saa suorittaa laitteen puhdistusta tai käyttäjän vastuulla olevia huoltotoimenpiteitä. Yli 8-vuotiaiden lasten suorittamia puhdistus- ja huoltotoimenpiteitä on valvottava.
- Jos laite on pidemmän aikaa ilman valvontaa, kytke se irti virtalähteestä.







Yhdellä silmäyksellä

Kuva A

1	Tippa-alusta kuppiritilällä ja kahvinporosäiliöllä sekä näyttö täysinäisestä tippa-alustasta
2	Suutin, säädettävä korkeus
3	Kahvimäärän säädin
4	Yhden kupin näppäin 
5	Kahden kupin näppäin 
6	Vesisäiliö
7	Kahvipapusaäiliö
8	Kahvin vahvuuden näppäin 
9	Näyttö
10	ON-/OFF-painike 
11	Oikeanpuoleinen suojus (irrotettavan suojuksen takana jauhatussasteen säätö, suodatinyksikkö ja tyyppikilpi)

E

Näyttö

	palaa	Laitte on käyttövalmis.
	vilkkuu	Laitte kuumenee tai valmistaa kahvia.
	palaa	Vaihda Melitta® Claris®-vesisuodatin.
	vilkkuu	Suodattimen vaihto meneillään.
	palaa	Täytä vesisäiliö.
	vilkkuu	Laita vesisäiliö paikalleen.
	palaa	Tyhjennä tippa-alusta ja kahvinporosäiliö.
	vilkkuu	Aseta tippa-alusta ja kahvinporosäiliö paikalleen.
	palaa	1 papu: mieto 2 papua: normaali 3 papua: vahva
	vilkkuu	Täytä papusäiliö; vilkkuvalo sammuu, kun kahvin valmistus aloitetaan
	palaa	Puhdista laite.
	vilkkuu	Automaattinen puhdistusohjelma käynnissä.
	palaa	Suorita laitteen kalkinpoisto.
	vilkkuu	Automaattinen kalkinpoisto-ohjelma käynnissä.





Ennen ensimmäistä käyttöä

Yleiset ohjeet

- Käytä vain puhdasta hiilihapotonta vettä.
- Määritä käytetyn veden kovuus oheisella testiliuskalla ja aseta veden kovuus („Veden kovuus ja suodatin“, sivu 104).

Huomautus ensimmäiseen käyttöönottoon

Ensimmäisessä käyttöönotossa laitteelle on suoritettava ilmanpoisto. Laitteen saa kytkeä päälle vain ilman Melitta® Claris®-vesisuodatinta ja täydellä vesisäiliöllä.

- Aseta astia suuttimen **2** alle.
- Kytke laite päälle painamalla näppäintä .  palaa näytöllä.
- Paina näppäintä . Vesi pumpataan järjestelmän läpi.
- Laitte on käyttövalmis, kun  palaa näytöllä **9**.
- Ensimmäisen käyttöönoton jälkeen aseta tarvittaessa Melitta® Claris®-vesisuodatin paikoilleen (katso sivu 104).

Laitteen käyttöönotto

Käyttöönotto

Varoitus!

Väärän verkkojännitteen sekä väärin tai viallisten liittimien ja virtajohdon käyttäminen aiheuttaa palovaaran ja sähköiskun vaaran





- Tarkista, että laitteen tyyppikilvessä annettu jännitearvo on sama kuin käyttöpaikan verkkojännite. Tyyppikilpi on laitteen oikeassa sivussa suojuksen sisäpuolella (kuva **A**, **11**).
- Varmista, että pistorasia vastaa voimassa olevia sähköturvallisuusmääräyksiä. Epäselvissä tapauksissa käänny sähköalan ammattilaisen puoleen.
- Älä milloinkaan käytä vioittuneita virtajohtoja (vioittunut eristys, paljaat johtimet).

- Aseta laite tukevalle, kuivalle ja tasaiselle alustalle, jossa on riittävästi vapaata tilaa (vähintään 10 cm) kummallakin sivulla.
- Kytke virtajohto sopivaan pistorasiaan.
- Poista kahvipapusaaliön kansi **7**.
- Täytä kahvipapusaaliö sopivilla kahvipavuilla.
- Aseta kansi takaisin päälle.
- Käännä vesisäiliön **6** kansi ylös ja vedä vesisäiliö yläkautta irti laitteesta.
- Täytä vesisäiliö raikkaalla vesijohtovedellä korkeintaan max-merkintään asti.
- Aseta vesisäiliö paikalleen.
- Aseta astia suuttimen **2** alle.
- Kytke laite päälle tai pois päältä ON-/OFF-painiketta  painamalla. Laite suorittaa tarvittaessa automaattisen huuhtelun.

Valmistelut



- Täytä vesisäiliö päivittäin raikkaalla vedellä. Vesisäiliössä on aina oltava riittävästi vettä laitteen käyttöä varten.
- Täytä kahvipapusaaliö parhaiten espresso- tai täysautomaattikeittimille sopivilla kahvipavuilla. Älä käytä kuorrutettuja, karamelisoituja tai muilla sokeripitoisilla lisillä käsiteltyjä kahvipapuja.

Valmistusmäärän ja voimakkuuden asettaminen

- Käännä kahvimäärän säädintä **3** ja säädä valmistusmäärä portaattomasti. Säädin täysin vasemmalle = 30 ml per kuppi
Säädin täysin oikealle = 220 ml per kuppi
- Paina näppäintä , kunnes haluttu voimakkuus on säädetty. Voimakkuus ilmoitetaan näytöllä **9** olevien kahvipapujen lukumäärällä ( = miedosta    = voimakkaaseen).

Kahvin tai espresson valmistaminen

Samanaikaisesti voidaan valmistaa yksi tai kaksi kuppia.

- Kytke laite päälle.
- Aseta yksi tai kaksi kuppia suuttimen alle.
- *Yhden kupin valmistaminen*: paina yhden kupin näppäintä .
- *Kahden kupin valmistaminen*: paina kahden kupin näppäintä .
- Paina kyseistä näppäintä uudelleen kahvin valmistuksen keskeyttämiseksi.



Veden kovuus ja suodatin

Oikea veden kovuuden asetus on tärkeää, jotta laite ilmoittaa ajoissa, milloin kalkinpoisto on suoritettava. Tehtaalla kovuusaste on asetettu arvoon 4.





Melitta® Claris®-vesisuodattimen asetuksen jälkeen veden kovuusasteeksi asetetaan automaattisesti 1.

Melitta® Claris®-vesisuodatin

Melitta® Claris®-vesisuodatin suodattaa kalkin ja muut haitalliset aineet vedestä. Vesisuodatin tulisi vaihtaa kahden kuukauden välein, viimeistään kuitenkin  ilmestyessä näytölle. Vesisuodattimen voi ostaa alan liikkeistä.

Vesisuodattimen asennus







Koko vaihtoajan vilkkuu merkki .

- Aseta vesisuodatin ennen asennusta muutamaksi minuutiksi lasiin, jossa on vesijohtovettä.
- Sammuta laite.
- Paina näppäimiä  ja  n. 3 sekuntia, päästä irti.  ilmestyy näytölle.
- Tyhjennä tippa-alusta ja aseta paikalleen.  palaa.
- Vedä vesisäiliö 6 yläkautta irti laitteesta.
- Tyhjennä vesisäiliö.
- Ruuvaa vesisäiliö vesisäiliön pohjassa olevaan kierteeseen.
- Täytä vesisäiliö raikkaalla vesijohtovedellä max-merkintään asti.
- Aseta vesisäiliö paikalleen.
- Paina näppäintä . Laite suorittaa automaattisen huuhtelun. Huuhtelun jälkeen laite on käyttövalmis, veden kovuusaste on asetettu arvoon 1.
- Tyhjennä tippa-alusta ja aseta paikalleen.

Vesisuodattimen asennuksen jälkeen vesi voi olla ensimmäisen huuhtelun aikana sameaa, koska ylimääräinen aktiivihili huuhtoutuu suodattimesta. Sen jälkeen vesi on jälleen kirkasta.

Veden kovuusasteen valinta

Laitteen ohessa toimitetaan testiliuska veden kovuusasteen määrittämiseksi.

- Testiliuskalla määritetään vesijohtoveden kovuusaste.
- Kytke laite päälle.
- Paina näppäimiä  ja  samanaikaisesti yli 2 sekuntia.  vilkkuu nopeasti.
- Paina näppäintä , jolloin ilmestyy valikko veden kovuusasteen asetusta varten.  palaa.
- Valitse määritetty kovuusaste painamalla näppäintä . Valittu veden kovuusaste näytetään kahvipapujen lukumääränä .

Veden kovuusaste	°d	°e	°f
1: 	0-10	0-13	0-18
2: 	10-15	13-19	18-27
3: 	15-20	19-25	27-36
4:  vilkkuvat	>20	>25	>36

- Vahvista valinta painamalla näppäintä .

Hoito ja puhdistus

Varoitus!

- Irrota virtajohto ennen puhdistusta.
- Laitetta ei saa missään tapauksessa upottaa veteen.
- Älä käytä höyrypesuria.

Päivittäinen puhdistus

- Pyyhi laite ulkopuolelta pehmeällä ja kostealla liinalla sekä tavallisella astianpesuaineella.
- Tyhjennä tippa-alusta.
- Tyhjennä kahvinporosäiliö.

Suodatinyksikön puhdistus

On suositeltavaa puhdistaa suodatinyksikkö viikottain.





- Sammuta laite ja irrota virtajohto.
- Poista suojus **11** oikealle.
- Paina punaista nappia suodatinyksikön kahvassa (kuva **B**, **1**) ja pidä se painettuna.
- Kierrä kahvaa myötäpäivään vasteeseen asti.
- Vedä suodatinyksikkö kahvasta ulos laitteesta.
- Huuhtelee suodatinyksikkö puhtaalla vedellä joka puolelta huolellisesti. Kohta kuvassa **D** (nuoli) on oltava puhdas kahvinjäämistä.
- Anna suodatinyksikön kuivua.
- Poista kahvinjäämät laitteesta.
- Aseta suodatinyksikkö laitteeseen, paina punaista näppäintä (kuva **B**, **1**), pidä painettuna ja käännä kahvaa vastapäivään vasteeseen asti.
- Kiinnitä suojus niin, että se napsahtaa kiinni.

Integroitu puhdistusohjelma

Integroitu puhdistusohjelma (kesto noin 15 minuuttia) poistaa pinttymät ja kahviöljyn ylijäämät, joita ei käsin voi poistaa. Puhdistuksen symboli  vilkkuu koko ohjelman ajan.

Puhdistusohjelma tulisi suorittaa kahden kuukauden tai 200 valmistetun kahvin jälkeen, viimeistään kuitenkin kun  vilkkuu.

Käytä vain alkuperäisiä Melitta®-puhdistustabletteja.

- Sammuta laite.
- Täytä vesisäiliö vesijohtovedellä max-merkintään asti.
- Aseta vesisäiliö paikalleen.
- Paina näppäimiä  ja  samanaikaisesti noin 3 sekuntia.  vilkkuu,  palaa.
- Tyhjennä tippa-alusta ja kahvinporosäiliö.
- Aseta tippa-alusta paikalleen ilman kahvinporosäiliötä.
- Aseta kahvinporosäiliö suuttimen **2** alle.

Puhdistusvaihe 1 ():

Huuhtelukertoja on kaksi. Kun  palaa, toimi seuraavasti:

- Poista suodatinyksikkö ja puhdistase („Suodatinyksikön puhdistus“, sivu 105).
- Aseta puhdistustabletti suodatinyksikköön (kuva **C**).
- Aseta suodatinyksikkö paikalleen („Suodatinyksikön puhdistus“, sivu 105).



Puhdistusvaihe 2 ():

Kun  palaa, toimi seuraavasti:

- Täytä vesisäiliö vesijohtovedellä max-merkintään asti.
- Työnnä suutin **2** täysin alas.
- Jatka puhdistusohjelmaa painamalla näppäintä  (kesto noin viisi minuuttia).

Puhdistusvaihe 3 ():

Kun  palaa, toimi seuraavasti:

- Tyhjennä tippa-alusta ja kahvinporosäiliö.
- Aseta tippa-alusta paikalleen ilman kahvinporosäiliötä.
- Aseta kahvinporosäiliö suuttimen **2** alle.

Puhdistusvaihe 4 (), keskimäinen papu vilkkuu):

- Puhdistusohjelmaa jatketaan jälleen ja se kestää noin 5 minuuttia.

Kun  palaa, toimi seuraavasti:

- Tyhjennä tippa-alusta ja kahvinporosäiliö ja aseta ne normaalisti paikoilleen.

Puhdistusohjelma on valmis.

Integroitu kalkinpoisto-ohjelma

Varoitus!







Kalkinpoistoaineesta aiheutuva ihoärsytyksen vaara

Noudata kalkinpoistoaineen pakkauksessa olevia turvallisuus- ja annosteluohjeita.

Integroitu kalkinpoisto-ohjelma (kesto noin 30 minuuttia) poistaa kalkin jäämät laitteen sisällä. Koko toiminnon ajan kalkinpoistomerkki  vilkkuu.

Kalkinpoisto-ohjelma tulisi suorittaa kolmen kuukauden välein, viimeistään kuitenkin kun  syttyy („Veden kovuusasteen valinta“, sivu 104).

Käytä vain Melitta® ANTI CALC -kalkinpoistoainetta.

- Sammuta laite.
- Poista vesisuodatin tarvittaessa („Veden kovuus ja suodatin“, sivu 104).
- Paina näppäimiä  ja  samanaikaisesti noin 3 sekuntia.  vilkkuu,  palaa.
- Tyhjennä tippa-alusta ja aseta paikalleen.  palaa.
- Tyhjennä vesisäiliö täydellisesti.
- Lisää kalkinpoistoainetta vesisäiliöön pakkauksen ohjeiden mukaan.
- Aseta vesisäiliö paikalleen.
- Käynnistä kalkinpoisto-ohjelma näppäintä  painamalla (kesto noin 15 minuuttia).

Kun  palaa, toimi seuraavasti:

- Tyhjennä tippa-alusta ja aseta paikalleen.
- Puhdista vesisäiliö huolellisesti.
- Täytä vesisäiliö vesijohtovedellä max-merkintään asti.
- Aseta vesisäiliö paikalleen.
- Jatka kalkinpoisto-ohjelmaa näppäintä  painamalla (kesto noin 5 minuuttia).







Kun  palaa, toimi seuraavasti:





- Tyhjennä tippa-alusta ja aseta paikalleen. Kun  palaa, kalkinpoisto-ohjelma on valmis.
- Aseta vesisuodatin tarvittaessa paikalleen („Veden kovuus ja suodatin“, sivu 104).

Muut asetukset

Energiansäästötila

Laite kytkeytyy viimeisen toiminnon jälkeen automaattisesti (asetuksen mukaan) energiansäästötilaan. Tehtaalla aika on asetettu 5 minuuttiin .







- Kytke laite päälle.
- Paina näppäimiä  ja  samanaikaisesti, kunnes  vilkkuu.
- Paina näppäintä  kaksi kertaa.  palaa.
- Paina näppäintä , kunnes yksi neljästä ajasta on asetettu. Aika näytetään papujen lukumäärällä näytöllä **9**.

Näyttö	Aika
	5 minuuttia (tehdasasetus)
	15 minuuttia
	30 minuuttia
 vilkkuu	pois päältä

- Vahvista valinta näppäintä  painamalla.

Automaattinen sammutus

Laite kytkeytyy viimeisen toiminnon jälkeen automaattisesti (asetuksen mukaan) pois päältä. Tehtaalla aika on asetettu 30 minuuttiin .

- Kytke laite päälle.
- Paina näppäimiä  ja  samanaikaisesti, kunnes  vilkkuu.
- Paina näppäintä  kolme kertaa.  palaa.
- Paina näppäintä , kunnes yksi neljästä sammutusajasta on valittu. Aika näytetään papujen lukumäärällä näytöllä **9**.









Näyttö	Aika
	30 minuuttia (tehdasasetus)
	2 tuntia
	4 tuntia
 vilkkuu	8 tuntia

- Vahvista valinta näppäintä  painamalla.



Suodatuslämpötila

Tehtaalla suodatuslämpötilaksi on asetettu taso 2 (keskitaso ).

- Kytke laite päälle.
- Paina näppäimiä  ja  samanaikaisesti, kunnes  vilkkuu.
- Paina näppäintä  neljä kertaa.  palaa.
- Paina näppäintä , kunnes yksi neljästä suodatuslämpötilasta on asetettu. Lämpötila ilmoitetaan näytöllä **9** olevien kahvipapujen lukumäärällä ( = matalasta  = korkeaan).
- Vahvista valinta näppäintä  painamalla.

Jauhatusasteen asetus

Jauhatusaste on asetettu ennen toimitusta. Suosittelemme sen vuoksi jauhatusasteen säätämistä vasta noin 1000 kahvin valmistuksen jälkeen (noin vuoden kuluttua).





Sääda jauhatusaste juuri ennen kahvin valmistusta ja vain **kahvimyllyn ollessa käynnissä**.

- Poista suojus **11** oikealle.
- Käynnistä kahvin valmistus.
- Aseta vipu (kuva **E**) haluttuun asentoon (vasen = hienosta oikea = karkeaan).
- Aseta suojus paikalleen ja käänna vasemmalle, kunnes se napsahtaa kiinni.

Kuljetus, varastointi ja hävitys

Ilmaus

Laite tulisi ilmata, jos sitä ei käytetä pidempään aikaan tai sitä siirretään. Näin laitetta suojataan jäätymisvaurioilta.

- Poista vesisuodatin tarvittaessa („Veden kovuus ja suodatin“, sivu 104) ja säilytä sitä viileässä lasillisessa vesijohtovettä.
- Kytke laite päälle.
- Paina näppäimiä  ja  samanaikaisesti noin kaksi sekuntia.  vilkkuu,  palaa.
- Vedä vesisäiliö **6** yläkautta irti laitteesta.
- Tyhjennä vesisäiliö.
- Paina näppäintä . Laite ilmataan ja sammutetaan sen jälkeen automaattisesti.
- Aseta vesisäiliö paikalleen.

Kuljetus











- Ilmaa laite.
- Tyhjennä ja puhdistu tippa-alusta ja kahvinporosäiliö.
- Tyhjennä vesi- ja kahvipapusäiliö. Imuroi syvällä olevat pavut tarvittaessa.
- „Suodatinyksikön puhdistus“, sivu 105.
- Kuljeta laitetta parhaiten alkuperäisessä pakkauksessa kovan vahtomuovin kanssa.

Hävitys

Laite on merkitty eurooppalaisen sähkö- ja elektroniikkalaiteromua koskevan direktiivin 2002/96/EY (waste electrical and electronic equipment WEEE) tunnuksella. Direktiivi määrittää EU-laajuisesti voimassa olevat puitteet laiteromun takaisinotolle ja kierrätykselle. Selvitä ajankohtaiset hävitysmahdollisuudet alan liikkeestä.



Häiriöiden poisto

Häiriö	Syy	Toimenpide
Kahvia tulee vain tipoittain.	Jauhatusaste on liian hieno.	Valitse karkeampi jauhatusaste. Puhdista suodatinyksikkö. Käynnistä mahd. kalkinpoisto- tai puhdistusohjelma.
Kahvia ei tule.	Vesisäiliötä ei ole täytetty tai asennettu oikein.	Täytä vesisäiliö ja varmista sen oikea asento.
	Suodatinyksikkö on tukossa.	Puhdista suodatinyksikkö.
Kahvimylly ei jauha.	Kahvipavut eivät putoa kahvimyllyyn.	Koputa kevyesti kahvipapusäiliöön.
	Kahvimyllyssä on vieras esine.	Ota yhteys huoltopalveluun.
Kahvimyllystä kuuluu kova ääni.	Kahvimyllyssä on vieras esine.	Ota yhteys huoltopalveluun.
Kahvipapusymbolit  vilkkuvat vaikka kahvipapusäiliössä on papuja.	Suodatuskammiossa ei ole riittävästi jauhettua kahvia.	Paina yhden kupin  tai kahden kupin  näppäintä.
 palaa näytöllä.	Laitteen sisällä olevissa johdoissa on ilmaa.	Täytä vesisäiliö tarvittaessa ja paina kahvin vahvuuden näppäintä  . Laite ilmataan.
Puhdistus- tai kalkinpoistoprosessi on keskeytetty.	Virransyöttö on keskeytynyt esim. sähkökatkon johdosta.	Laitte suorittaa itsenäisesti huuhteluohjelman. Noudata laitteen ohjeita.
Suodatinyksikköä ei saa enää paikalleen sen poistamisen jälkeen.	Suodatinyksikkö ei ole lukittunut oikein.	Tarkista, onko suodatinyksikön lukituksen kahva napsahtanut oikein paikalleen.
	Käyttökoneisto ei ole oikeassa asennossa.	Sammuta laite ja kytke se uudelleen päälle. Paina sen jälkeen yhden ja kahden kupin näppäimiä   samanaikaisesti yli kaksi sekuntia. Käyttöyksikkö siirtyy paikalleen. Aseta sitten suodatinyksikkö takaisin paikalleen ja tarkasta, että se lukkiutuu oikein kiinni.
Puhdistus-  ja käyttövalmiussymboli  vilkkuvat vuorotellen.	Suodatinyksikkö puuttuu tai se ei ole kunnolla paikallaan.	Aseta suodatinyksikkö kunnolla paikalleen.
	Suodatuskammio on liian täynnä.	Katkaise laitteen virta ON/OFF-painikkeella  ja kytke se takaisin päälle (toista tarvittaessa), kunnes käyttövalmiustila näytetään.
Kaikki valintapainikkeet vilkkuvat peräjälkeen.	Järjestelmävikä	Kytke laitteen virta pois ja takaisin päälle ON/OFF-painikkeella  . Jos tämä ei auta, toimita laite huoltoon.



Указания по технике безопасности

Внимательно прочтите руководство по эксплуатации и следуйте изложенным в нем указаниям.

Аппарат предназначен для бытового применения, а не для коммерческого использования.

Любой другой вид применения считается применением не по назначению и может стать причиной получения травм и причинения материального ущерба. Фирма Melitta® не несет ответственность за повреждения, причиной которых стало применение аппарата не по назначению.

CE

Аппарат выполнен в соответствии со следующими европейскими директивами:

- 2006 / 95 / EG (низкое напряжение),
- 2004 / 108 / EG (электромагнитная совместимость),
- 2011 / 65 / EU (Директива об ограничении применения опасных веществ в электрических и электронных приборах),
- 2009 / 125 / EG (Экодизайн/ энергопотребляющая продукция).

Аппарат произведен в соответствии с современным уровнем техники.

Тем не менее, существуют остаточные риски.

Во избежание опасности необходимо соблюдать указания по технике безопасности. Фирма Melitta® не несет ответственность за повреждения, обусловленные несоблюдением указаний по технике безопасности.

Предупреждение!

Опасность, обусловленная электрическим током

В случае повреждения аппарата или сетевого кабеля существует опасность поражения электрическим током, представляющим угрозу Вашему здоровью.

Соблюдайте следующие указания по технике безопасности, чтобы избежать угрозы поражения электрическим током:

- Запрещается использовать поврежденный сетевой кабель.
- Замена поврежденного сетевого кабеля должна выполняться исключительно изготовителем, его службой по работе с клиентами, или лицом, имеющим соответствующую квалификацию.

- Запрещается открывать кожухи, привинченные болтами к корпусу аппарата.
- Используйте аппарат только в технически исправном состоянии.
- Ремонт поврежденного аппарата должен выполняться исключительно в авторизованной мастерской. Запрещается самостоятельно выполнять ремонт аппарата.
- Запрещается вносить изменения в конструкцию и порядок функционирования аппарата, его компонентов и принадлежностей.
- Не допускайте погружения аппарата в воду.

Предупреждение!

Опасность получения ожога

Подаваемая жидкость и пар могут быть очень горячими. Детали аппарата также могут нагреваться до очень высокой температуры.

Соблюдайте следующие указания по технике безопасности, чтобы предотвратить опасность получения ожога: Не допускайте попадания подаваемых горячих жидкостей и пара на кожу.

- Во время работы аппарата не прикасайтесь к насадкам на выпускном отверстии.

Предупреждение!

Общая безопасность





Соблюдайте следующие указания по технике безопасности, чтобы предотвратить опасность травмирования или причинения материального ущерба:

- Запрещается касаться внутренних деталей аппарата в процессе его работы.
- Храните аппарат и сетевой кабель в месте, недоступном для детей младше 8 лет.
- Данный аппарат может использоваться детьми младше 8 лет, а также лицами с ограниченными физическими и психическими возможностями, либо лицами, не имеющими соответствующих знаний и опыта, только под надзором или после получения необходимых инструкций по обращению с данным аппаратом и осведомления о связанных с этим видах опасности.



- Детям запрещается играть с аппаратом. Чистка и пользовательское техническое обслуживание должны выполняться только лицами старше 8 лет. Дети старше 8 лет должны выполнять чистку и пользовательское техническое обслуживание только под надзором старших.
- Оставляя аппарат на длительное время без присмотра, отсоедините его от сети электропитания.





Краткий обзор

Рисунок А

1	Поддон для сбора капель с подставкой под чашки и емкостью для остатков кофе, а также индикатор заполнения поддона для сбора капель
2	Устройство подачи кофе с регулировкой по высоте
3	Регулятор количества кофе
4	Кнопка приготовления одной чашки кофе 
5	Кнопка приготовления двух чашек кофе 
6	Резервуар для воды
7	Контейнер для кофейных зерен
8	Кнопка крепости кофе 
9	Дисплей
10	Кнопка «Вкл./Выкл.» 
11	Правая часть кожуха (съёмная, под ней расположены регулятор тонкости помола, блок заваривания и заводская табличка)

Дисплей

	горит	Аппарат готов к работе.
	мигает	Аппарат нагревается или идет приготовление кофе.
	горит	Замените фильтр для воды Melitta® Claris®.
	мигает	Выполняется замена фильтра.

	горит	Наполните резервуар для воды.
	мигает	Установите резервуар для воды.
	горит	Опорожните поддон для сбора капель и емкость для остатков кофе.
	мигает	Вставьте поддон для сбора капель и емкость для остатков кофе.
	горит	1 зерно: некрепкий 2 зерна: средний 3 зерна: крепкий
	мигает	Заполните контейнер для кофейных зерен; мигание прекращается после следующего приготовления кофе.
	горит	Очистите аппарат.
	мигает	Выполняется встроенная программа очистки.
	горит	Выполните удаление накипи из аппарата.
	мигает	Выполняется встроенная программа удаления накипи.





Перед первым использованием

Общие указания

- Используйте только чистую воду без углекислоты.
- Определите жесткость используемой воды с помощью прилагаемой тестовой полоски и настройте жесткость воды („Жесткость воды и фильтр для воды“, Стр. 115).

Указание для первого включения

При первом включении из аппарата требуется выпустить воздух. При этом аппарат разрешается включать только без фильтра для воды Melitta® Claris® и с полностью заполненным резервуаром для воды.

- Поставьте емкость под выпускное отверстие **2**.
- Нажмите кнопку , чтобы включить аппарат. На дисплее загорается .
- Нажмите кнопку . Производится перекачивание воды через систему.
- Аппарат готов к работе, если на дисплее **9** горит .
- После первого включения при необходимости вставьте фильтр Melitta® Claris® (см. стр. 116).

Начало эксплуатации аппарата

Ввод в эксплуатацию

Предупреждение!

Опасность пожара и поражения электрическим током при неправильном сетевом напряжении, неправильном подключении, повреждении контактов и сетевого кабеля

- Убедитесь в том, что сетевое напряжение соответствует напряжению, указанному на заводской табличке аппарата. Заводская табличка находится на правой стороне аппарата под кожухом (рис. А, 11).
- Убедитесь в том, что сетевая розетка соответствует действующим стандартам по электробезопасности. В случае сомнений обратитесь к профессиональному электрику.
- Ни в коем случае не используйте поврежденные сетевые кабели (поврежденная изоляция, оголенные провода).



- Установите аппарат на устойчивую, ровную и сухую поверхность с достаточным свободным пространством вокруг него (не менее 10 см).
- Вставьте штепсельную вилку сетевого кабеля в соответствующую розетку.
- Снимите крышку контейнера для кофейных зерен 7.
- Заполните контейнер подходящими кофейными зернами.
- Закройте крышку.
- Откиньте крышку резервуара для воды 6 вверх и извлеките его из аппарата по направлению вверх.

- Заполните резервуар для воды свежей водопроводной водой максимум до отметки «max».
- Вставьте резервуар для воды в аппарат.
- Поставьте емкость под устройство подачи кофе 2.
- Нажмите кнопку «Вкл./Выкл.» , чтобы включить или выключить аппарат. При необходимости аппарат выполняет автоматическую промывку.

Приготовление



- Ежедневно заполняйте свежей водой резервуар для воды. В нем всегда должно быть достаточно воды для работы аппарата.
- Контейнер для зерен рекомендуется заполнять смесями зерен для эспрессо или автоматических аппаратов. Не используйте глазированные, карамелизованные или обработанные иными содержащими сахар добавками зерна.

Настройка получаемого количества и крепости

- Поверните регулятор количества кофе 3 для плавной настройки получаемого количества.
Регулятор до упора влево = 30 мл на чашку
Регулятор до упора вправо = 220 мл на чашку
- Нажимайте кнопку , пока не будет установлена требуемая крепость кофе. На крепость указывает количество кофейных зерен на дисплее 9 (от  = некрепкий до  = крепкий).

Приготовление кофе или эспрессо

Одновременно можно приготовить одну или две чашки.

- Включите аппарат.
- Поставьте одну или две чашки под устройство подачи кофе.
- *Приготовление одной чашки:* нажмите кнопку приготовления одной чашки  или
- *Приготовление двух чашек:* нажмите кнопку приготовления двух чашек .
- Чтобы прервать приготовление кофе, еще раз нажмите соответствующую кнопку.

Жесткость воды и фильтр для воды

Правильная настройка жесткости воды необходима, чтобы аппарат мог своевременно подать сигнал о необходимости удаления накипи. На заводе аппарат настроен на уровень жесткости воды 4.





После установки фильтра для воды Melitta® Claris® автоматически настраивается степень жесткости 1.

Фильтр для воды Melitta® Claris®

Фильтр для воды Melitta® Claris® отфильтровывает известь и другие вредные вещества из воды. Фильтр необходимо менять через каждые 2 месяца, но не позднее того момента, когда на дисплее будет отображаться . Фильтры для воды можно приобрести в специализированных магазинах.

Установка фильтра для воды







Во время всего процесса замены мигает .

- Перед установкой положите фильтр для воды на несколько минут в стакан с водопроводной водой.
- Выключите аппарат.
- Нажмите кнопки  и  и удерживайте их около 3 секунд, затем отпустите. На дисплее отображается .
- Опорожните поддон для сбора капель и вставьте его. Горит .
- Извлеките резервуар для воды **6** из аппарата по направлению вверх.
- Опорожните резервуар для воды.
- Вкрутите фильтр для воды в резьбовое отверстие в дне резервуара для воды.
- Заполните резервуар для воды свежей водопроводной водой до отметки «max».
- Вставьте резервуар для воды в аппарат.
- Нажмите кнопку . Аппарат выполняет автоматическую промывку. После завершения промывки аппарат готов к работе, жесткость воды установлена на степень жесткости 1.
- Опорожните поддон для сбора капель и вставьте его.

После установки фильтра для воды при первой промывке вода может быть мутной, так как из фильтра вымывается избыточный активированный уголь. После этого вода снова будет чистой.

Настройка жесткости воды

К аппарату прилагается тестовая полоска для определения жесткости воды.

- С помощью тестовой полоски определите жесткость водопроводной воды.
- Включите аппарат.
- Одновременно нажмите кнопки  и  и удерживайте их более 2 секунд. Быстро мигает .
- Нажмите кнопку , чтобы отобразить меню для настройки жесткости воды. Горит .
- Настройте определенную жесткость воды нажатием кнопки . На выбранную жесткость воды указывает количество кофейных зерен .

Жесткость воды	°d	°e	°f
1: 	0-10	0-13	0-18
2:  	10-15	13-19	18-27
3:   	15-20	19-25	27-36
4: Мигает   	>20	>25	>36

- Нажмите кнопку , чтобы подтвердить выбор.

Уход и очистка

Предупреждение!

- Извлеките вилку из розетки перед очисткой.
- Никогда не погружайте аппарат в воду.
- Не используйте устройства для пароструйной очистки.

Ежедневная очистка

- Протрите аппарат снаружи мягкой тканевой салфеткой, смоченной водой с обычным бытовым средством для мытья посуды.
- Опорожните поддон для сбора капель.
- Опорожните емкость для остатков кофе.

Очистка блока заваривания

Рекомендуется еженедельная очистка блока заваривания.

- Выключите аппарат и извлеките вилку из розетки.
- Снимите вправо кожух **11**.
- Нажмите и удерживайте красную кнопку на ручке блока заваривания (рис. **В, 1**).
- Поверните ручку по часовой стрелке до упора.
- Извлеките блок заваривания за ручку из аппарата.
- Тщательно и со всех сторон промойте блок заваривания чистой водой. На участке, отмеченном стрелкой на рис. **D**, не должно быть остатков кофе.
- Дайте воде стечь из блока заваривания.
- Удалите остатки кофе из аппарата.





- Вставьте блок заваривания в аппарат, нажмите красную кнопку (рис. В, 1), удерживайте ее и поверните ручку против часовой стрелки до упора.
- Вставьте кожух до его фиксации.

Встроенная программа очистки

Встроенная программа очистки (длительностью около 15 минут) удаляет остатки кофе и кофейного масла, которые невозможно устранить вручную. Во время всей процедуры мигает символ очистки .

Программу очистки следует выполнять через каждые 2 месяца или после приготовления 200 чашек, но позднее того момента, когда начнет мигать символ .

Используйте только чистящие таблетки Melitta®.

- Выключите аппарат.
- Заполните резервуар для воды водопроводной водой до отметки «max».
- Вставьте резервуар для воды.
- Одновременно нажмите кнопки  и  и удерживайте их около 3 секунд. Мигает , горит .
- Опорожните поддон для сбора капель и емкость для остатков кофе.
- Вставьте поддон для сбора капель без емкости для остатков кофе.
- Поставьте емкость для остатков кофе под устройство подачи кофе 2.

Этап очистки 1 ():

Выполняется два цикла промывки.

Если горит , выполните следующие действия:

- Выньте и очистите блок заваривания („Очистка блока заваривания“, Стр. 116).

- Положите чистящую таблетку в блок заваривания (рис. С).
- Установите блок заваривания („Очистка блока заваривания“, Стр. 116).

Этап очистки 2 ():

Если горит , выполните следующие действия:

- Заполните резервуар для воды водопроводной водой до отметки «max».
- Переместите устройство подачи кофе 2 до упора вниз.
- Нажмите кнопку , чтобы продолжить выполнение программы очистки (длительность около 5 минут).

Этап очистки 3 ():

Если горит , выполните следующие действия:

- Опорожните поддон для сбора капель и емкость для остатков кофе.
- Вставьте поддон для сбора капель без емкости для остатков кофе.
- Поставьте емкость для остатков кофе под устройство подачи кофе 2.

Этап очистки 4 (, мигает среднее кофейное зерно):

- Выполнение программы очистки будет продолжено, она длится около 5 минут.

Если горит , выполните следующие действия:

- Опорожните поддон для сбора капель и емкость для остатков кофе и вставьте их в аппарат.

Программа очистки завершена.

Встроенная программа для удаления накипи

Предупреждение!







Опасность раздражения кожи средством для удаления накипи

Соблюдайте указания по технике безопасности и сведения об используемом количестве, изложенные на упаковке средства для удаления накипи.

Встроенная программа для удаления накипи (длительностью около 30 минут) удаляет известковые отложения внутри аппарата. Во время всей процедуры мигает символ удаления накипи .

Программу для удаления накипи следует выполнять через каждые 3 месяца, но не позднее того момента, когда загорится символ  („Настройка жесткости воды“, Стр. 116).

Используйте только средство Melitta® ANTI CALC.

- Выключите аппарат.
- При необходимости извлеките фильтр для воды („Жесткость воды и фильтр для воды“, Стр. 115).
- Одновременно нажмите кнопки  и  и удерживайте их около 3 секунд. Мигает , горит .
- Опорожните поддон для сбора кабель и вставьте его. Горит .
- Полностью опорожните резервуар для воды.
- Добавьте в резервуар для воды средство для удаления накипи согласно указаниям на упаковке.
- Вставьте резервуар для воды.
- Нажмите кнопку , чтобы запустить программу для удаления накипи (длительность около 15 минут).

Если горит , выполните следующие действия:

- Опорожните поддон для сбора кабель и вставьте его.
- Тщательно промойте резервуар для воды.
- Заполните резервуар для воды водопроводной водой до отметки «max».
- Вставьте резервуар для воды.
- Нажмите кнопку , чтобы продолжить выполнение программы для удаления накипи (длительность около 5 минут).





Если горит , выполните следующие действия:

- Опорожните поддон для сбора кабель и вставьте его. Если горит , программа для удаления накипи завершена.
- При необходимости установите фильтр для воды („Жесткость воды и фильтр для воды“, Стр. 115).

Другие настройки

Энергосберегающий режим

Аппарат после последней операции автоматически (в зависимости от настройки) переключается в энергосберегающий режим. Заводская установка – 5 минут .

- Включите аппарат.
- Одновременно нажимайте кнопки  и , пока не начнет мигать .
- Дважды нажмите кнопку . Горит .







- Нажимайте кнопку , пока не будет установлено одно из четырех значений времени. На время указывает количество кофейных зерен на дисплее **9**.

Дисплей	Время
	5 минут (заводская установка)
	15 минут
	30 минут
 мигают	выключено

- Нажмите кнопку , чтобы подтвердить настройку.

Автоматическая функция выключения

Аппарат после последней операции автоматически выключается (в зависимости от настройки). Заводская настройка – 30 минут .









- Включите аппарат.
- Одновременно нажимайте кнопки  и , пока не начнет мигать .
- Трижды нажмите кнопку . Горит .
- Нажимайте кнопку , пока не будет установлено одно из четырех значений времени выключения. На время указывает количество кофейных зерен на дисплее **9**.

Дисплей	Время
	30 минут (заводская установка)
	2 часа
	4 часа
 мигают	8 часов

- Нажмите кнопку , чтобы подтвердить настройку.

Температура приготовления

Заводская настройка температуры приготовления – уровень 2 (средний .

- Включите аппарат.
- Одновременно нажимайте кнопки  и , пока не начнет мигать .
- Четырежды нажмите кнопку . Горит .
- Нажимайте кнопку , пока не будет установлено одно из трех значений температуры приготовления. На температуру указывает количество кофейных зерен на дисплее **9** (от  = низкая до  = высокая).
- Нажмите кнопку , чтобы подтвердить настройку.

Настройка тонкости помола

Настройка тонкости помола была выполнена перед поставкой с завода. Поэтому рекомендуется подстраивать тонкость помола только после приготовления 1000 чашек кофе (примерно через 1 год).





Настраивайте тонкость помола непосредственно перед началом приготовления кофе **во время** работы кофемолки.

- Снимите вправо кожух **11**.
- Начните приготовление кофе
- Установите рычаг (рис. **Е**) в требуемое положение (влево = тонкий помол, вправо = крупный помол).
- Вставьте крышку и поверните ее влево до фиксации.

Транспортировка, хранение и утилизация

Выпаривание воды

Если аппарат не будет использоваться длительный период времени или его необходимо транспортировать, следует выполнить выпаривание воды из аппарата. Благодаря этому он будет защищен от поломок при отрицательных температурах.

- При необходимости извлеките фильтр для воды („Жесткость воды и фильтр для воды“, Стр. 115) и положите его для хранения в стакан с водопроводной водой в прохладном месте.
- Включите аппарат.
- Одновременно нажмите кнопки  и  и удерживайте их около 2 секунд. Мигает , затем горит .
- Извлеките резервуар для воды **6** из аппарата по направлению вверх.

- Опорожните резервуар для воды.
- Нажмите кнопку . Будет выполнено автоматическое выпаривание воды из аппарата, после чего он выключится.
- Вставьте резервуар для воды в аппарат.











Транспортировка

- Выполните выпаривание воды из аппарата.
- Опорожните и очистите поддон для сбора капель и емкость для остатков кофе.
- Опорожните резервуар для воды и контейнер для кофейных зерен. При необходимости удалите находящиеся в глубине зерна с помощью пылесоса.
- „Очистка блока заваривания“, Стр. 116.
- По возможности транспортируйте аппарат в оригинальной упаковке вместе с жестким пенопластом.

Утилизация

Этот аппарат имеет маркировку согласно европейской директиве 2002/96/ЕС об отходах электрического и электронного оборудования (waste electrical and electronic equipment WEEE). Данная директива устанавливает рамки для действующих на территории ЕС возврата и утилизации старых устройств. Для получения информации об актуальных методах утилизации обратитесь к продавцу.



Устранение неисправностей		
Неисправность	Причина	Меры по устранению
Кофе поступает только каплями.	Слишком тонкий помол.	Установите более крупный помол. Очистите блок заваривания. При необходимости выполните программу для удаления накипи или очистки.
Кофе не поступает.	Не заполнен или неправильно вставлен резервуар для воды.	Заполните резервуар для воды и проверьте правильность его установки.
	Засорен блок заваривания.	Очистите блок заваривания.
Кофемолка не работает.	Зерна не попадают в кофемолку.	Слегка постучите по контейнеру для кофейных зерен.
	Посторонние предметы в кофемолке.	Обратитесь в сервисную службу по горячей линии.
Сильный шум при работе кофемолки.	Посторонние предметы в кофемолке.	Обратитесь в сервисную службу по горячей линии.
Мигают символы кофейных зерен  , хотя контейнер для кофейных зерен заполнен.	В варочной камере находятся плохо перемолотые зерна.	Нажмите кнопку приготовления одной чашки кофе  или двух чашек кофе  .
На дисплее загорается  .	В трубках внутри аппарата находится воздух.	При необходимости заполните резервуар для воды и нажмите кнопку крепости кофе  . Выполняется выпуск воздуха из аппарата.
Процесс очистки или удаления накипи прерван.	Прервана подача электропитания, например, из-за отсутствия электричества.	Аппарат самостоятельно выполняет программу промывки. Следуйте указаниям аппарата.
Не удается установить блок заваривания после его извлечения.	Блок заваривания зафиксирован неверно.	Проверьте, правильно ли зафиксировалась рукоятка для фиксации блока заваривания.
	Привод находится в неверном положении.	Выключите и включите аппарат. Затем одновременно нажмите кнопки приготовления одной и двух чашек кофе  и  и удерживайте их нажатыми более 2 секунд. Привод перемещается в требуемое положение. После этого установите блок заваривания на место и проверьте правильность его блокировки.
Попеременно мигают символ очистки  и символ готовности к работе  .	Не установлен или неправильно установлен блок заваривания.	Правильно установите блок заваривания.
	Переполнена варочная камера.	Включите и выключите аппарат, используя кнопку «Вкл./Выкл.»  (при необходимости повторите эту операцию), пока аппарат не перейдет в режим готовности к работе.
Непрерывное мигание всех кнопок управления.	Системная ошибка.	Включите и выключите аппарат, используя кнопку «Вкл./Выкл.»  , если ошибку не удается устранить, отправьте аппарат в сервисную службу.

Zasady bezpieczeństwa

Należy uważnie zapoznać się z instrukcją obsługi i postępować zgodnie z jej treścią.

Urządzenie jest przeznaczone do użytku domowego i nie może być stosowane w zakresie komercyjnym.

Każde inne użycie traktowane jest jako niezgodne z przeznaczeniem i może doprowadzić do powstania szkód osobowych i materialnych. Firma Melitta® nie ponosi odpowiedzialności za szkody powstałe wskutek użytkowania urządzenia niezgodnie z przeznaczeniem.



Urządzenie spełnia wymagania następujących dyrektyw europejskich:

- 2006/95/WE (Dyrektywa niskonapięciowa),
- 2004/108/WE (Dyrektywa EMC),
- 2011/65/UE (RoHS),
- 2009/125/WE (Ekoprojekt/ErP).

Urządzenie zostało skonstruowane zgodnie z najnowszym stanem wiedzy technicznej. Jednak istnieją ryzyka szczątkowe.

Aby uniknąć zagrożeń, należy przestrzegać zasad bezpieczeństwa.

Firma Melitta® nie przejmuje żadnej odpowiedzialności za szkody powstałe wskutek nieprzestrzegania zasad bezpieczeństwa.

Ostrzeżenie!

Niebezpieczeństwo spowodowane prądem elektrycznym

Jeśli urządzenie lub kabel sieciowy jest uszkodzony, istnieje śmiertelne niebezpieczeństwo porażenia prądem elektrycznym. Aby uniknąć zagrożeń spowodowanych prądem elektrycznym, należy przestrzegać następujących zasad bezpieczeństwa:

- Nie korzystać z uszkodzonego kabla sieciowego.
- Uszkodzony kabel sieciowy może być wymieniany wyłącznie przez producenta, pracowników jego serwisu lub podobne, wykwalifikowane osoby.
- Nie otwierać żadnych pokryw przykręconych na stałe do obudowy urządzenia.
- Urządzenie używać wyłącznie w nienagannym stanie technicznym.
- Uszkodzone urządzenie oddawać do naprawy wyłącznie do autoryzowanego warsztatu. Nie naprawiać urządzenia samodzielnie.
- Nie modyfikować urządzenia, jego elementów ani akcesoriów.
- Nie zanurzać urządzenia w wodzie.

Ostrzeżenie!

Niebezpieczeństwo oparzenia

Wypływające ciecze i wydostająca się para mogą być bardzo gorące. Elementy urządzenia również bardzo się nagrzewają.

Aby uniknąć oparzeń, przestrzegać następujących zasad bezpieczeństwa:

- Unikać kontaktu skóry z wypływającymi cieczami i wydostającą się parą.
- Podczas pracy nie dotykać żadnych dysz na wylewie.

Ostrzeżenie!

Bezpieczeństwo ogólne

Aby uniknąć szkód osobowych i materialnych, przestrzegać następujących zasad bezpieczeństwa:





- Podczas pracy nie wkładać rąk do wnętrza urządzenia.
- Trzymać urządzenie i kabel sieciowy z dala od dzieci w wieku poniżej 8 lat.
- Niniejsze urządzenie może być obsługiwane przez dzieci w wieku od 8 lat, a także osoby z ograniczonymi umiejętnościami fizycznymi, sensorycznymi lub umysłowymi bądź osoby bez doświadczenia i wiedzy, jeśli zapewniony jest nadzór lub osoby te zostały pouczone w zakresie bezpiecznego użytkowania

urządzenia i rozumieją wynikającego z tego zagrożenia.

- Urządzenie nie może służyć dzieciom do zabawy. Czyszczenia i konserwacji w zakresie przewidzianym dla użytkownika nie można powierzać dzieciom w wieku poniżej 8 lat. Dzieci w wieku powyżej 8 lat muszą być nadzorowane podczas czyszczenia i konserwacji w zakresie przewidzianym dla użytkownika.
- Odłączyć urządzenie od źródła prądu, jeśli przez dłuższy czas będzie pozostawać bez nadzoru.

W skrócie







Rysunek A

1	Pojemnik na skropliny z podstawką na filiżanki i pojemnikiem na fusy oraz wskazanie pełnego pojemnika na skropliny
2	Wylew o regulowanej wysokości
3	Pokrętło ilości kawy
4	Przycisk jednej filiżanki 
5	Przycisk dwóch filiżanek 
6	Pojemnik na wodę
7	Pojemnik na kawę ziarnistą
8	Przycisk mocy kawy 
9	Wyświetlacz
10	Włącznik/wyłącznik 

PL

11	Prawa osłona (zdejmowana, za nią regulacja stopnia zmielenia, zaparzac i tabliczka znamionowa)
----	--

Wyświetlacz

	świeci	Urządzenie jest gotowe do pracy
	miga	Urządzenie nagrzewa się lub trwa pobieranie kawy
	świeci	Wymienić filtr wody Melitta® Claris®
	miga	Trwa wymiana filtra
	świeci	Napełnić pojemnik na wodę
	miga	Włożyć pojemnik na wodę
	świeci	Opróżnić pojemnik na skropliny i pojemnik na fusy
	miga	Włożyć pojemnik na skropliny i pojemnik na fusy
	świeci	1 ziarno: łagodna 2 ziarna: normalna 3 ziarna: mocna
	miga	Napełnić pojemnik na kawę ziarnistą; miganie ustanie po kolejnym pobraniu kawy
	świeci	Oczyścić urządzenie
	miga	Włączony zintegrowany program czyszczenia
	świeci	Odkamienić urządzenie
	miga	Włączony zintegrowany program odkamieniania





Przed pierwszym użyciem

Wskazówki ogólne

- Stosować wyłącznie czystą, niegazowaną wodę.
- Twardość stosowanej wody ustalić przy pomocy dołączonego paska testowego i ustawić w urządzeniu („Twardość wody i filtr wody“, strona 126).

Wskazówki dotyczące pierwszego uruchomienia

Podczas pierwszego uruchomienia należy odpowietrzyć urządzenie. W trakcie tej czynności urządzenie wolno włączać wyłącznie bez filtra wody Melitta® Claris® i z pełnym pojemnikiem na wodę.

- Ustawić naczynie pod wylewem 2.
- Aby włączyć urządzenie, nacisnąć przycisk  1. Na wyświetlaczu świeci się .
- Nacisnąć przycisk . Woda jest tłoczona przez system.
- Urządzenie jest gotowe do pracy, gdy na wyświetlaczu 9 widoczny jest symbol .
- Po pierwszym uruchomieniu założyć filtr wody Melitta® Claris® (patrz strona 127).

Uruchamianie urządzenia

Uruchomienie



Ostrzeżenie!

Niebezpieczeństwo wybuchu pożaru i porażenia prądem elektrycznym na skutek niewłaściwego napięcia sieciowego, nieprawidłowych lub uszkodzonych przyłączy i kabli sieciowych

- Upewnić się, że napięcie sieciowe jest zgodne z napięciem podanym na tabliczce znamionowej urządzenia. Tabliczka znamionowa znajduje się po prawej stronie urządzenia pod osłoną (rys. **A, 11**).
- Upewnić się, że gniazdko sieciowe spełnia obowiązujące normy dotyczące bezpieczeństwa elektrycznego. W przypadku wątpliwości skontaktować się z elektrykiem.
- Nie używać nigdy uszkodzonych kabli sieciowych (uszkodzona izolacja, przewody bez izolacji).

- Urządzenie ustawić na stabilnej, suchej i równej powierzchni z zachowaniem dostatecznej przestrzeni (co najmniej 10 cm) względem boków.
- Podłączyć kabel sieciowy do odpowiedniego gniazdka sieciowego.
- Zdjąć pokrywę pojemnika na kawę ziarnistą **7**.
- Do pojemnika wsypać odpowiednią kawę ziarnistą.
- Zamknąć z powrotem pokrywę.
- Otworzyć pokrywę pojemnika na wodę **6** i wyjąć pojemnik z urządzenia do góry.
- Napęlnić pojemnik na wodę świeżą wodą z kranu maksymalnie do oznaczenia poziomu maks.
- Włożyć pojemnik na wodę w urządzenie.

- Ustawić naczynie pod wylewem **2**.
- Aby włączyć lub wyłączyć urządzenie, nacisnąć wyłącznik . W razie potrzeby urządzenie wykona automatyczne płukanie.

Przyrządzanie kawy

- Codziennie napełniać pojemnik na wodę świeżą wodą. W pojemniku na wodę musi zawsze znajdować się dostateczna ilość wody do pracy urządzenia.
- Do pojemnika na kawę ziarnistą najlepiej wsypywać mieszanki ziaren do ekspresów ciśnieniowych lub automatycznych. Nie używać polewanych, karmelizowanych ani innych kaw ziarnistych z dodatkami zawierającymi cukier.



Ustawianie pobieranej ilości i mocy

- Aby płynnie ustawić potrzebną ilość kawy, obracać pokrętkę ilości kawy **3**. Pokrętło do oporu w lewo = 30 ml na jedną filiżankę
Pokrętło do oporu w prawo = 220 ml na jedną filiżankę
- Naciskać przycisk , aż wybrana zostanie żądana moc. Moc symbolizują ziarna pokazywane na wyświetlaczu **9** (od = łagodna do = mocna).

PL

Pobieranie kawy lub espresso

Równocześnie można napełniać jedną lub dwie filiżanki.

- Włączanie urządzenia.
- Podstawić jedną lub dwie filiżanki pod wylew.
- *Przygotowanie jednej filiżanki:* nacisnąć przycisk jednej filiżanki  lub
- *Przygotowanie dwóch filiżanek:* nacisnąć przycisk dwóch filiżanek .
- Nacisnąć dany przycisk ponownie, aby anulować pobieranie kawy.

Twardość wody i filtr wody

Prawidłowe ustawienie twardości wody ma istotne znaczenie dla odpowiednio wczesnego wskazywania przez urządzenie konieczności odkamienienia. Fabrycznie ustawiona jest twardość wody 4.



Po założeniu filtra wody Melitta® Claris® automatycznie ustawiany jest stopień twardości 1.

Filtr wody Melitta® Claris®



Filtr wody Melitta® Claris® usuwa z wody kamień i inne substancje szkodliwe. Filtr wody należy wymieniać co 2 miesiące, jednak najpóźniej wtedy, gdy na wyświetlaczu pojawi się symbol . Filtr wody dostępny jest w specjalistycznych sklepach.

Wkładanie filtra wody

Podczas całego procesu wymiany miga symbol .

- Przed włożeniem filtra wody do urządzenia wstawić go na kilka minut do szklanki z wodą z kranu.
- Wyłączyć urządzenie.
- Nacisnąć i przytrzymać przycisk  i  przez ok. 3 sekundy, a następnie







zwolnić. Na wyświetlaczu pojawia się symbol .





- Opróżnić i włożyć pojemnik na skropliny. Symbol  świeci się.
- Wyjąć pojemnik na wodę **6** z urządzenia do góry.
- Opróżnić pojemnik na wodę.
- Wkręcić filtr wody w gwint w dnie pojemnika na wodę.
- Napełnić pojemnik na wodę do oznaczenia poziomu maks. świeżą wodą z kranu.
- Włożyć pojemnik na wodę w urządzenie.
- Nacisnąć przycisk . Urządzenie wykona automatyczne płukanie. Po zakończeniu płukania urządzenie jest gotowe do pracy, twardość wody jest ustawiona na stopień twardości 1.
- Opróżnić i włożyć pojemnik na skropliny.

Po włożeniu filtra wody podczas pierwszego płukania woda może być mętna, ponieważ z filtra wypłukiwany jest nadmiar węgla aktywnego. Po tym woda jest znów czysta.

Ustawianie twardości wody

Do urządzenia dołączony jest pasek testowy do badania twardości wody.

- Ustalić twardość wody z kranu przy pomocy paska testowego.
- Włączanie urządzenia.
- Nacisnąć i przytrzymać równocześnie przycisk  oraz  dłużej niż 2 sekundy. Symbol  miga szybko.
- Nacisnąć przycisk , aby wyświetlić menu ustawiania twardości wody. Symbol  świeci się.
- Ustawić stwierdzoną twardość wody przyciskiem . Wybraną twardość wody symbolizują ziarna .

Twardość wody	°d	°e	°f
1: 	0-10	0-13	0-18
2: 	10-15	13-19	18-27
3: 	15-20	19-25	27-36
4:  miganie	>20	>25	>36

- Nacisnąć przycisk , aby potwierdzić wybór.

Konserwacja i czyszczenie

Ostrzeżenie!

- Przed przystąpieniem do czyszczenia wyjąć wtyczkę z gniazda.
- Nigdy nie zanurzać urządzenia w wodzie.
- Nie stosować myjki parowej.

Czyszczenie codzienne

- Urządzenie czyścić z zewnątrz miękką, wilgotną ściereczką i dostępnym w handlu płynem do naczyń.
- Opróżnić pojemnik na skropliny.
- Opróżnić pojemnik na fusy.

Czyszczenie zaparzacza

Zaleca się cotygodniowe czyszczenie zaparzacza.

- Wyłączyć urządzenie i wyjąć wtyczkę z gniazda.
- Zdjąć osłonę **11** w prawo.
- Nacisnąć i przytrzymać czerwony przycisk na uchwycie zaparzacza (rys. **B, 1**).
- Obrócić uchwyt do oporu zgodnie z ruchem wskazówek zegara.





- Wyjąć zaparzacze z urządzenia, trzymając za uchwyt.
- Dokładnie opłukać zaparzacze czystą wodą ze wszystkich stron. Okolice na rysunku **D** (strzałka) musi być oczyszczona z resztek kawy.
- Odczekać, aż zaparzacze odciekną.
- Usunąć resztki kawy z urządzenia.
- Włożyć zaparzacze w urządzenie, nacisnąć i przytrzymać czerwony przycisk (rys. **B, 1**) i obrócić uchwyt do oporu w kierunku przeciwnym do ruchu wskazówek zegara.
- Założyć osłonę, aby się zatrzasnęła.

Zintegrowany program czyszczenia

Zintegrowany program czyszczenia (czas trwania około 15 minut) usuwa pozostałości i resztki oleju kawowego, których nie można usunąć ręcznie. W trakcie procesu miga symbol czyszczenia .

Program czyszczenia należy wykonywać co 2 miesiące lub po 200 zaparzonych filiżankach, najpóźniej jednak, gdy symbol  miga.

Stosować wyłącznie tabletki czyszczące firmy Melitta®.

- Wyłączyć urządzenie.
- Napelnić pojemnik na wodę do oznaczenia poziomu maks. wodą z kranu.
- Włożyć pojemnik na wodę.
- Nacisnąć i przytrzymać równocześnie przycisk  oraz  przez ok. 3 sekundy. Symbol  miga,  świeci się.
- Opróżnić pojemnik na skropliny i pojemnik na fusy.
- Włożyć pojemnik na skropliny bez pojemnika na fusy.

- Ustawić pojemnik na fusy pod wylewem **2**.

Faza czyszczenia 1 ():

Wykonane zostaną dwa cykle płukania.

Gdy symbol  świeci się, wykonać następujące czynności:

- Wyjąć i oczyścić zaparzaczk („Czyszczenie zaparzaczk”, strona 127).
- Do zaparzaczk włożyć tabletkę czyszczącą (rys. **C**).
- Włożyć zaparzaczk („Czyszczenie zaparzaczk”, strona 127).

Faza czyszczenia 2 ():

Gdy symbol  świeci się, wykonać następujące czynności:

- Napełnić pojemnik na wodę do oznaczenia poziomu maks. wodą z kranu.
- Przesunąć wylew **2** całkowicie na dół.
- Nacisnąć przycisk , aby kontynuować program czyszczenia (czas trwania ok. 5 minut).

Faza czyszczenia 3 ():

Gdy symbol  świeci się, wykonać następujące czynności:

- Opróżnić pojemnik na skropliny i pojemnik na fusy.
- Włożyć pojemnik na skropliny bez pojemnika na fusy.
- Ustawić pojemnik na fusy pod wylewem **2**.

Faza czyszczenia 4 (, *środkowe ziarno miga*):

- Program czyszczenia będzie ponownie kontynuowany – trwa on około 5 minut.

Gdy symbol  świeci się, wykonać następujące czynności:

- Opróżnić pojemnik na skropliny oraz pojemnik na fusy i włożyć w zwykły

sposób w urządzenie.

Program czyszczenia jest zakończony.

Zintegrowany program odkamieniania

Ostrzeżenie!







Niebezpieczeństwo podrażnienia skóry przez odkamieniaczk

Przestrzegać zasad bezpieczeństwa i informacji dot. dozowania znajdujących się na opakowaniu odkamieniaczk.

Zintegrowany program odkamieniania (czas trwania ok. 30 minut) usuwa kamień wewnątrz urządzenia. W trakcie procesu miga symbol odkamieniania .

Program odkamieniania należy wykonywać co 3 miesiące, najpóźniej jednak po zaświeceniu się symbolu  („Ustawianie twardości wody”, strona 126).

Stosować wyłącznie środek Melitta® ANTI CALC.

- Wyłączyć urządzenie.
- Wyjąć filtr wody („Twardość wody i filtr wody”, strona 126).
- Nacisnąć i przytrzymać równocześnie przycisk  oraz  przez ok. 3 sekundy. Symbol  miga,  świeci się.
- Opróżnić pojemnik na skropliny i włożyć z powrotem. Symbol  świeci się.
- Opróżnić całkowicie pojemnik na wodę.
- Wlać do pojemnika na wodę środek odkamieniający zgodnie ze wskazówkami na opakowaniu.
- Włożyć pojemnik na wodę.
- Nacisnąć przycisk , aby uruchomić program odkamieniania (czas trwania ok. 15 minut).

Gdy symbol  świeci się, wykonać następujące czynności:

- Opróżnić pojemnik na skropliny i włożyć z powrotem.
- Dokładnie wypłukać pojemnik na wodę.
- Napęlnić pojemnik na wodę do oznaczenia poziomu maks. wodą z kranu.
- Włożyć pojemnik na wodę.
- Nacisnąć przycisk , aby kontynuować program odkamieniania (czas trwania ok. 5 minut).







Gdy symbol  świeci się, wykonać następujące czynności:





- Opróżnić pojemnik na skropliny i włożyć z powrotem. Gdy  zaświeci się, program odkamieniania jest zakończony.
- Włożyć filtr wody („Twardość wody i filtr wody“, strona 126).

Pozostałe ustawienia

Tryb energooszczędny

Po zakończeniu ostatniej czynności urządzenie automatycznie (zależnie od ustawienia) przełącza się na tryb energooszczędny. Ustawienie fabryczne urządzenia to 5 minut .







- Włączenie urządzenia.
- Nacisnąć równocześnie przycisk  oraz , aż symbol  zacznie migać.
- Nacisnąć dwukrotnie przycisk . Symbol  świeci się.
- Naciskać przycisk  do chwili, aż ustawiony zostanie jeden z czterech czasów. Czas symbolizują ziarna pokazywane na wyświetlaczu 9.

Wskazanie	Czas
	5 minut (ustawienie fabryczne)
	15 minut
	30 minut
 miganie	wył.

- Nacisnąć przycisk , aby potwierdzić ustawienie.

Automatyczne wyłączenie

Po zakończeniu ostatniej czynności urządzenie automatycznie (zależnie od ustawienia) wyłącza się. Ustawienie fabryczne urządzenia to 30 minut .









- Włączenie urządzenia.
- Nacisnąć równocześnie przycisk  oraz , aż symbol  zacznie migać.
- Nacisnąć przycisk  trzy razy. Symbol  świeci się.
- Naciskać przycisk  do chwili, aż ustawiony zostanie jeden z czterech czasów wyłączenia. Czas symbolizują ziarna pokazywane na wyświetlaczu 9.

Wskazanie	Czas
	30 minut (ustawienie fabryczne)
	2 godzin
	4 godzin
 miganie	8 godzin

- Nacisnąć przycisk , aby potwierdzić ustawienie.

Temperatura parzenia

Temperatura parzenia ustawiona jest fabrycznie na poziom 2 (średnia ).

- Włączenie urządzenia.
- Nacisnąć równocześnie przycisk  oraz , aż symbol  zacznie migać.
- Nacisnąć przycisk  cztery razy. Symbol  świeci się.
- Naciskać przycisk  do chwili, aż ustawiona zostanie jedna z trzech temperatur parzenia. Temperaturę symbolizują ziarna pokazywane na wyświetlaczu 9 (od  = niska do  = wysoka).
- Nacisnąć przycisk , aby potwierdzić ustawienie.

Wybór stopnia zmielenia

Fabrycznie ustawiono optymalny stopień zmielenia. Z tego względu zaleca się regulację stopnia zmielenia dopiero po 1000 cyklach parzenia kawy (po ok. 1 roku).





Stopień zmielenia można ustawiać bezpośrednio po rozpoczęciu pobierania kawy i wyłącznie **podczas** pracy młynka.

- Zdjąć osłonę **11** w prawo.
- Uruchomić pobieranie kawy.
- Ustawić dźwignię (rys. **E**) w żądanym położeniu (w lewo = drobno; w prawo = grubo).
- Założyć osłonę i odchylić w lewo, aby się zatrzasnęła.

Transport, przechowywanie i utylizacja

Odparowywanie

Jeśli urządzenie nie będzie używane przez dłuższy czas (lub przed transportem), urządzenie należy odparować. W ten sposób urządzenie będzie chronione przed zamarznięciem.

- Wyjąć filtr wody („Twardość wody i filtr wody”, strona 126) i przechowywać w chłodnym miejscu w szklance z wodą z kranu.
- Włączenie urządzenia.
- Nacisnąć i przytrzymać równocześnie przycisk  oraz  przez ok. 2 sekundy. Symbol  miga, następnie świeci się .
- Wyjąć pojemnik na wodę **6** z urządzenia do góry.
- Opróżnić pojemnik na wodę.
- Nacisnąć przycisk . Urządzenie zostanie odparowane, a następnie wyłączone.
- Włożyć pojemnik na wodę w urządzenie.











Transport

- Odparować urządzenie.
- Opróżnić i wyczyścić pojemnik na skropliny oraz pojemnik na fusy.
- Opróżnić pojemnik na wodę i pojemnik na kawę ziarnistą. W razie potrzeby odessać głęboko osadzone ziarna.
- „Czyszczenie zaparzacza“, strona 127.
- W miarę możliwości transportować urządzenie w oryginalnym opakowaniu, łącznie z twardą pianką.

Utylizacja

Urządzenie jest oznakowane zgodnie z dyrektywą europejską 2002/96/WE w sprawie zużytego sprzętu elektrycznego i elektronicznego (waste electrical and electronic equipment WEEE). Dyrektywa określa ramy odbioru i recyklingu zużytych urządzeń obowiązujące w całej Unii Europejskiej. Informacji na temat aktualnych sposobów utylizacji udziela dystrybutor.



Usuwanie usterek		
Usterka	Przyczyna	Postępowanie
Kawa leci tylko kroplami.	Zbyt drobny stopień zmielenia.	Ustawić grubszy stopień zmielenia. Oczyszczyć zaparzacz. W razie potrzeby wykonać program odkamieniania lub czyszczenia.
Kawa nie leci.	Nienapełniony lub niewłaściwie włożony pojemnik na wodę.	Napełnić pojemnik na wodę i zwrócić uwagę na jego poprawne ułożenie.
	Zatkany zaparzacz	Oczyszczyć zaparzacz.
Młynek nie pracuje.	Ziarna nie wpadają do młynka.	Postukać lekko w pojemnik na kawę ziarnistą.
	Ciała obce w młynku	Skontaktować się z infolinią.
Głośnie praca młynka do kawy	Ciała obce w młynku	Skontaktować się z infolinią.
Symbole ziaren kawy  migają, mimo że pojemnik na kawę ziarnistą jest napełniony.	Niedostatecznie zmielona kawa w komorze zaparzacza.	Nacisnąć przycisk jednej filiżanki  lub dwóch filiżanek  .
Na wyświetlaczu świeci się  .	Zapowietrzone przewody wewnątrz urządzenia.	Napełnić w razie potrzeby pojemnik na wodę i nacisnąć przycisk mocy kawy  . Urządzenie zostanie odpowietrzone.
Przerwano proces czyszczenia i odkamieniania.	Przerwano dopływ prądu, np. wskutek awarii zasilania.	Urządzenie samodzielnie wykonuje program płukania. Przestrzegać instrukcji podawanych przez urządzenie.
Zaparzacz nie daje się ponownie włożyć.	Zaparzacz jest nieprawidłowo zablokowany.	Sprawdzić, czy uchwyt blokady zaparzacza jest poprawnie zatrzaśnięty.
	Napęd nie znajduje się w prawidłowej pozycji.	Wyłączyć i ponownie włączyć urządzenie. Następnie nacisnąć i przytrzymać równocześnie przycisk jednej filiżanki  oraz dwóch filiżanek  dłużej niż 2 sekundy. Napęd przesuwa się do prawidłowej pozycji. Następnie z powrotem włożyć zaparzacz i sprawdzić, czy blokada działa poprawnie.
Symbol czyszczenia  i symbol gotowości  migają na zmianę.	Brak zaparzacza lub zaparzacz jest niewłaściwie włożony.	Włożyć poprawnie zaparzacz.
	Komora zaparzacza jest przepełniona.	Wyłączyć i ponownie włączyć urządzenie wyłącznikiem  (ew. powtórzyć), aż urządzenie przejdzie w tryb gotowości.
Nieprzerwane miganie wszystkich przycisków	Błąd systemu	Wyłączyć i włączyć urządzenie wyłącznikiem  . Jeśli to nie przyniesie efektu, przesłać urządzenie do punktu serwisowego.



Biztonsági útmutató

Kérjük, olvassa el a használati utasítást, és tartsa be az abban foglaltakat.

A készülék háztartási célú használatra készült, ipari alkalmazásra nem alkalmas.

Minden más alkalmazás nem rendeltetésszerűnek minősül, és személyi sérüléshez vagy anyagi károkhoz vezethet. A Melitta® nem vállal felelősséget az olyan károkért, amelyek a készülék nem rendeltetésszerű alkalmazásából erednek.



A készülék az alábbi európai előírásoknak felel meg:

- 2006 / 95 / EK (alacsony feszültség),
- 2004 / 108 / EK (elektromágneses kompatibilitás),
- 2011 / 65 / EU (RoHS),
- 2009 / 125 / EK (környezetbarát tervezés / ErP).

A készülék a legmodernebb technika alkalmazásával készült. Mégis akadnak veszélyek.

A veszélyes helyzetek elkerülése érdekében tartsa be a biztonsági utasításokat.

A biztonsági utasítások be nem tartásából eredő károkért a Melitta® nem vállal felelősséget.

Figyelmeztetés!

Áramütésveszély

Amennyiben a készülék vagy a hálózati kábel megsérült, életveszélyes áramütés veszélye fenyeget.

Az áramütés veszélyének elkerülése érdekében tartsa be a következő biztonsági utasításokat:

- Ne használjon sérült hálózati kábelt.
- Sérült hálózati kábelt kizárólag a gyártó, annak vevőszolgálat vagy hasonló képzettséggel rendelkező személy cserélhet.
- Ne nyissa ki a készülékház csavarral rögzített fedeleit.
- Csak akkor használja a készüléket, ha az műszakilag kifogástalan állapotban van.
- Meghibásodott készüléket kizárólag arra felhatalmazott szerviz javíthat. Soha ne javítsa a készüléket saját maga.
- Ne változtasson meg semmit a készüléken, annak alkatrészein és tartozékain.
- Soha ne merítse a készüléket vízbe.

Figyelmeztetés!

Megégés és leforrzás veszélye

A kilépő folyadékok és gőzök nagyon forróak lehetnek. A készülék alkatrészei szintén nagyon forróak.

Égési sérülések és leforrzás elkerülése érdekében tartsa be a következő biztonsági utasításokat:

- Kerülje a bőrkontaktust a kilépő folyadékokkal és gőzökkel.
- Üzem közben ne érjen hozzá a kifolyó fűvókáihoz.

Figyelmeztetés!

Általános biztonsági tudnivalók





Személyi sérülések és anyagi károk elkerülése érdekében tartsa be a következő biztonsági utasításokat:

- Ne nyúljon a készülék belsejébe, amíg az üzemel.
- A készüléket és a hozzá tartozó hálózati kábelt tartsa távol 8 éven aluli gyermekektől.







- A készüléket 8 éves kor feletti gyermekek, valamint korlátozott fizikai, érzékszervi vagy szellemi képességekkel bíró vagy nem megfelelő tapasztalattal és tudással rendelkező személyek csak felügyelet mellett használhatják, vagy ha a készülék biztonságos használatára vonatkozóan tájékoztatást kaptak, és a lehetséges veszélyekkel tisztában vannak.
- Gyermekek nem játszhatnak a készülékkel. A tisztítást és a felhasználói karbantartást nem végezhetik 8 éven aluli gyermekek. 8 éven felüli gyermekek a tisztítást és a felhasználói karbantartást csak felnőtt felügyelete mellett végezhetik.
- Válassza le a készüléket az elektromos hálózatról, ha az hosszabb ideig felügyelet nélkül marad.

Áttekintés

A ábra

1	Cseppfogó tálca csészetartó lemezzel és kávézacc tartállyal illetve megtelt cseppfogó tálca kijelző
2	Állítható magasságú kifolyó
3	Kávémennyiség szabályzó
4	Gomb egy csésze kávé lefőzéséhez 
5	Gomb két csésze kávé lefőzéséhez 
6	Víz tartály
7	Szemeskávé tartály
8	A kávé erősségét szabályzó gomb 
9	Kijelző
10	Be-/Kikapcsoló gomb 
11	Jobboldali burkolat (levehető, mögötte található az őrlési finomság szabályozó, a lefőzőegység és a tipustábla)

Kijelző

	világít	A készülék üzemkész.
	villog	A készülék felfűt és a lefőzi a kávé.
	világít	Cserélje ki a Melitta® Claris®-vízszűrőt
	villog	Szűrőcsere folyamatban.
	világít	Töltse fel a víztartályt
	villog	Helyezze be a víztartályt
	világít	Ürítse ki a cseppfogó tálcat és a kávézacc tartályt
	villog	Ürítse ki a cseppfogó tálcat és a kávézacc tartályt
	világít	1 Szemeskávé: gyenge 2 Szemeskávé: normál 3 Szemeskávé: erős
	villog	Töltse fel a kávé tartályt, a villogás megszűnik a következő lefőzés után.
	világít	Tisztítsa meg a készüléket.
	villog	A beépített tisztítóprogram fut.
	világít	Vízkömentesítse a készüléket.
	villog	A vízkömentesítő program fut.

Az első használat előtt

Általános útmutató

- Csak szén-savmentes, tiszta vizet használjon.
- A mellékelt tesztcsíkkal mérje meg a felhasználandó víz keménységét és állítsa be azt („Vízkeménység és szűrő”, lásd: 137).

Útmutató az első használatbavételhez

Az első használatba vétel előtt légtelenítse a készüléket. A készüléket ehhez csak a Melitta® Claris®-vízszűrő nélkül és teljesen feltöltött víztartály mellett szabad bekapcsolni.

- Állítson egy edényt a **2-es** kifolyó alá.
- A **1** gomb megnyomásával kapcsolja be a készüléket.  világít a kijelzőn.
- Nyomja meg a **2** gombot. A rendszeren víz fog átpumpálódni.
- A készülék üzemkés, ha világít a **9** a **9-es** kijelzőn.
- Az első üzembe helyezés után szükség esetén helyezze be a Melitta® Claris®-vízszűrőt (lásd: 137).

A készülék üzembe helyezése

Üzembe helyezés

Figyelmeztetés!

A nem megfelelő hálózati feszültség, a rossz vagy hibás csatlakozókábel és dugasz tüzet és áramütést okozhat!

- Győződjön meg arról, hogy a hálózati feszültség a készülék típus tábláján feltüntetett feszültséggel megegyezik-e. A típus tábla a készülék jobb oldalán található a burkolat mögött (**A, 11-es** ábra).



- Győződjön meg arról, hogy a csatlakozó aljzat megfelel az elektromos biztonságra vonatkozó hatályos szabványoknak. Kétség esetén forduljon villanyszerelő szakemberhez.
- Soha ne használjon megrongálódott hálózati kábelt (sérült szigetelés, szigeteletlen drótok).

- Helyezze a készüléket stabil, száraz és egyenes felületre úgy, hogy az oldalaitól elegendő távolság álljon rendelkezésre. (legalább 10 cm).
- A hálózati kábelt csatlakoztassa egy megfelelő dugaljba.
- Vegye le a kávé tartály **7** tetejét.
- A kávé tartályt megfelelő kávé szemekkel tölts fel.
- Helyezze vissza a fedelet.
- Hajtsa fel a víztartály fedelét **6** és húzza ki felfelé emelve a víztartályt a készülékből.
- Tölts fel friss vezetékes vízzel a víztartályt a maximum jelzésig.
- Helyezze be a víztartályt a készülékbe.
- Állítson egy edényt a **2-es** kifolyó alá.
- Nyomja meg a **BE/KI** gombot **1** a készülék be- vagy kikapcsolásához. A készülék adott esetben végrehajt egy automatikus öblítést.

Elkészítés



- Naponta tölts fel friss vízzel a víztartályt. Az üzemeléshez mindig elegendő víznek kell lennie a víztartályban.
- Lehetőleg eszpresszó vagy teljesen automata kávé főzőhöz való szemeskávét keveréket töltsön a kávé tartályba. Ne használjon mázas, karamellizált vagy úgynevezett cukortartalmú hozzávalókkal kezelt kávé szemeket.

A mennyiség és erősség beállítása

- Csavarja a kávé mennyiség szabályzót **3** a mennyiség fokozat nélküli beállításához.
A szabályzó teljesen balra = 30 ml csészenként
A szabályzó teljesen jobbra = 220 ml csészenként
- Nyomja meg a  gombot a kívánt erősség beállításához. Az erősséget a kávészemek jelzik a **9-es kijelzőn**  től = gyenge  = erősig).

Kávé vagy eszpresszó főzése

Egyszerre egy vagy egyidejűleg két csésze kávé lehet lefőzni.

- Kapcsolja be a készüléket.
- Állítson egy vagy két csészt a kifolyó alá.
- *Egy csésze kávé lefőzéséhez nyomja meg az egy csésze*  gombot, vagy
- két csésze kávé lefőzéséhez a két csésze  gombot.
- A kávéfőzés megszakításához nyomja meg ismét a megfelelő gombot.

Vízkeménység és szűrő

A vízkeménység helyes beállítása azért fontos, mert így tudja Önt a készülék időben figyelmeztetni a vízkötelenítés szükségességére. Gyárilag a 4-es vízkeménység van beállítva.





A Melitta® Claris®-vízszűrő behelyezése után a vízkeménység foka automatikusan 1-re áll.

Melitta® Claris®-vízszűrő

A Melitta® Claris®-vízszűrő vízkövet és más káros anyagokat szűr ki a vízből. A vízszűrőt kéthavonta cserélje ki, de legkésőbb akkor amikor a  feltűnik a kijelzőn. A vízszűrő szakkereskedésben kapható.

Vízszűrő cseréje







A csere teljes folyamata alatt villog a .

- A behelyezés előtt tegye a vízszűrőt pár percre egy vezetékes vízzel tett üvegpohárba.
- Kapcsolja ki a készüléket.
- Tartsa nyomva a(z)  és  gombokat kb. 3 másodpercig, majd engedje el.  feltűnik a kijelzőn.
- Üritse ki a cseppfogó tálcát és helyezze vissza. A(z)  világít.
- Húzza ki a víztartályt **6** a készülékből felfelé.
- Üritse ki a víztartályt.
- Csavarja be a vízszűrőt a víztartály alján található menetbe.
- Töltse fel friss vezetékes vízzel a víztartályt a maximum jelzésig.
- Helyezze be a víztartályt a készülékbe.
- Nyomja meg a(z)  gombot. A gép elvégez egy automatikus öblítést. Az öblítés befejezése után a készülék üzemkés, a vízkeménység 1-re van beállítva.
- Üritse ki a cseppfogó tálcát és helyezze be.

A vízszűrő behelyezése után, az első öblítés folyamán a víz zavarossá válhat, mert a szűrőből kioldódik a felesleges aktív szén. Ezt követően a víz ismét tiszta lesz.

A vízkeménység beállítása

A készülék mellett talál egy tesztcscikot, ami a vízkeménység megállapítására szolgál.

- A tesztcscik segítségével állapítsa meg a vezetékes víz keménységét.
- Kapcsolja be a készüléket.
- Nyomja le 2 másodpercnél hosszabb ideig egyidejűleg a(z)  és  gombokat.  gyorsan villog.
- Nyomja meg a  gombot a vízkeménység beállítása menü megjelenítéséhez.  világít.
- A megállapított vízkeménységet a  gomb megnyomásával állítsa be. A kiválasztott vízkeménységet a kávészimbólumok  mutatják.

Vízkeménység	°d	°e	°f
1: 	0-10	0-13	0-18
2: 	10-15	13-19	18-27
3: 	15-20	19-25	27-36
4:  világítanak	>20	>25	>36

- Nyomja meg a  gombot a választás jóváhagyásához.

Ápolás és tisztítás

Figyelmeztetés!

- Tisztítás előtt húzza ki a hálózati dugót.
- Soha ne merítse a készüléket vízbe.
- Ne használjon gőztisztítót.

Napi tisztítás

- A készülék külsejét tisztítsa meg puha, nedves törölkendővel és kereskedelemben kapható mosogatószerrel.
- Ürítse ki a cseppfogó tálcát.
- Ürítse ki a kávézacc tartályt.

A lefőző egység tisztítása

Ajánlott a lefőző egységet hetente tisztítani.





- Kapcsolja ki a készüléket és húzza ki a hálózati csatlakozóból.
- Húzza le a burkolatot **11** jobb oldali irányba.
- Tartsa nyomva a lefőző egység fogantyúján lévő piros gombot (**B, 1-es** ábra).
- Csavarja a fogantyút az óra mutatósával megegyező irányba ütközésig.
- A fogantyúnál fogva húzza ki a lefőző egységet a készülékből.
- Alaposan öblítse le tiszta vízzel a lefőző egység minden oldalát. A **D** képen (nyíl) látható területnek mentesnek kell lennie kávémaradványoktól.
- Csepegtesse le a lefőző egységet.
- Távolítsa el a készülékből a kávémaradványokat.
- Helyezze be a lefőző egységet a készülékbe, tartsa nyomva a piros gombot (**B, 1** ábra) és tekerje a fogantyút az óramutató járásával ellentétes irányba ütközésig.
- Helyezze fel kattanásig a burkolatot.

Beépített tisztítóprogram

A tisztítóprogram (időtartama mintegy 15 perc) eltávolítja azokat a szennyeződések és kávéolajmaradványokat, amelyeket kézzel nem lehet eltávolítani. Az egész folyamat alatt villog a  tisztítás szimbólum.

A tisztítóprogramot hajtsa végre 2 havonta, vagy 200 csésze kávé lefőzés után, de legkésőbb akkor, amikor a  villog.

Csak Melitta® tisztítótablettát használjon.

- Kapcsolja ki a készüléket.
- Töltse fel friss vezetékes vízzel a víztartályt a maximum jelzésig.
- Helyezze be a víztartályt.
- Nyomja le egyidejűleg kb. 3 másodpercen keresztül a(z)  és  gombokat.  villog,  világít.
- Ürítse ki a cseppfogó tálcat és a kávézacc tartályt.
- Helyezze be a cseppfogó tálcat a kávézacc tartály nélkül.
- Állítsa a kávézacc tartályt a 2-es kifolyó alá.

Tisztítási folyamat 1 ():

Két tisztítási folyamat zajlik le. Amikor a(z)  világít, a következőképpen járjon el:

- Vegye ki és tisztítsa meg a lefőző egységet („A lefőző egység tisztítása“, lásd: 138).
- Tegye a tisztítótablettát a lefőző egységbe (C ábra).
- Helyezze be a lefőző egységet („A lefőző egység tisztítása“, lásd: 138).

Tisztítási fázis 2 ():

Amikor a(z)  világít, a következőképpen járjon el:

- Töltse fel friss vezetékes vízzel a víztartályt a maximum jelzésig.
- Tolja egészen hátra a 2-es kifolyót.
- Nyomja meg a(z)  gombot a tisztítóprogram folytatásához (időtartam minegy 5 perc).

Tisztítási fázis 3 ():

Amikor a(z)  világít, a következőképpen járjon el:

- Ürítse ki a cseppfogó tálcat és a kávézacc tartályt.
- Helyezze be a cseppfogó tálcat a kávézacc tartály nélkül.
- Állítsa a kávézacc tartályt a 2-es kifolyó alá.

Tisztítási folyamat 4 () a középső kávészem villog:

- A tisztítóprogram ismét folytatódik és mintegy 5 percig tart.

Amikor a(z)  világít, a következőképpen járjon el:

- Ürítse ki a cseppfogó tálcat és a kávézacc tartályt helyezze azokat megfelelően a készülékbe.

A tisztítóprogram befejeződött.

Vízkömentesítő program

Figyelmeztetés!







A vízkömentesítő anyagok bőrirritációt okozhatnak.

Ügyeljen a biztonsági tudnivalókra és a mennyiségi adatokra a vízkömentesítő anyagok csomagolásán.

A vízkömentesítő program (időtartama mintegy 30 perc) eltávolítja a vízkőlerakódásokat a készülék belsejéből. Az egész folyamat alatt villog a(z)  szimbólum.

A vízkömentesítő programot hajtsa végre 3 havonta, legkésőbb azonban akkor, amikor a(z)  világítani kezd („A vízkeménység beállítása“, lásd: 138).

Csak Melitta® ANTI CALC -ot használjon.

- Kapcsolja ki a készüléket.
- Szükség esetén távolítsa el a vízsűrőt („Vízke­mény­ség és szűrő“, lásd: 137).
- Nyomja le egyidejűleg kb. 3 másodpercen keresztül a(z)  és  gombokat.  villog,  világít.
- Ürítse ki, majd helyezze vissza a csepegtető tál­cát.  világít.
- Ürítse ki teljesen a víztartályt.
- A csomagoláson olvasható utasítást követve helyezze be a vízkömentesítő szert a víztartályba.
- Helyezze be a víztartályt.
- Nyomja meg a(z)  gombot a vízkömentesítő program elindításához (időtartam mintegy 15 perc).

Amikor a(z)  világít, a következőképpen járjon el:

- Ürítse ki, majd helyezze vissza a csepegtető tál­cát.
- Alaposan öblítse ki a víztartályt.
- Töltse fel friss vezetékes vízzel a víztartályt a maximum jelzésig.
- Helyezze be a víztartályt.
- Nyomja meg a (z)  gombot a vízkömentesítő program folytatásához (időtartam mintegy 5 perc).





Amikor a(z)  világít, a következőképpen járjon el:

- Ürítse ki, majd helyezze vissza a cseppfogó tál­cát. Ha világít a(z) , akkor a vízkömentesítő program befejeződött.
- SSzükség esetén helyezze be a vízsűrőt („Vízke­mény­ség és szűrő“, lásd: 137).

További beállítások

Energiatakarékos üzemmód

Az utolsó művelet után a készülék automatikusan (beállítástól füg­gően) energiatakarékos üzemmódra kapcsol. A készülék gyárilag 5 percre van beállítva .

- Kapcsolja be a készüléket.
- Nyomja egyidejűleg a(z)  és  gombokat, amíg a  villog.
- Nyomja meg kétszer a(z)  gombot.  világít.







- Nyomja a  gombot, amíg a négy idők egyikét be nem állítja. Az időt a 9-es kijelzőn látható kávészemek mutatják.

Kijelző	Idő
	5 perc (gyári beállítás)
	15 perc
	30 perc
 villog	kikapcsolásig

- Nyomja meg a  gombot a beállítás jóváhagyásához.

Auto KI-funkció

A készülék az utolsó művelet után automatikusan (beállítástól függően) kikapcsol. A készülék gyárilag 30 percre  van beállítva.









- Kapcsolja be a készüléket.
- Nyomja egyidejűleg a(z)  és  gombokat, amíg a  villog.
- Nyomja meg a(z)  gombot háromszor.  világít.
- Nyomja addig a  gombot, amíg a négy kikapcsolási idő egyikét be nem állítja. Az időt a 9-es kijelzőn látható kávészemek mutatják.

Kijelző	Idő
	30 perc (gyári beállítás)
	2 óra
	4 óra
 villog	8 óra

- Nyomja meg a  gombot a beállítás jóváhagyásához.

Kávéfőzési hőmérséklet

Gyárilag a kávéfőzés hőmérséklete 2-es (közepes ) fokozatra van beállítva.

- Kapcsolja be a készüléket.
- Nyomja egyidejűleg a(z)  és  gombokat, amíg a  villog.
- Nyomja meg négyszer a(z)  gombot.  világít.
- Nyomja addig a(z)  gombot, amíg a három lefőző hőmérsékletet be nem állítja. A hőmérsékletet a 9-es kijelzőn látható kávészemek mutatják ( = alacsonytól  = magasig).
- Nyomja meg a  gombot a beállítás jóváhagyásához.

Őrlési fokozat beállítása

Az őrlési finomságot beállították a kiszállítás előtt. Ezért az őrlési finomság beállítását csak 1000 kávé lefőzése (mintegy 1 év) után javasoljuk.





Az őrlési finomságot közvetlenül a kávé lefőzés elindítása után állítsa be és csak az őrlő működése **alatt**.

- Húzza le a burkolatot **11** jobb oldali irányba.
- Kezdje meg a kávé lefőzését.
- Állítsa a kart (E ábra) a kívánt pozícióba (bal = finomtól, jobb = durváig).
- Helyezze fel és döntse balra a burkolatot, amíg egy kattantást nem hall.

Szállítás, tárolás és ártalmatlanítás

Gőz kieresztése

A készülékből eressze ki a gőzt, ha azt hosszabb ideig nem használja vagy szállítja. Ezzel megvédi a készüléket a fagyvesztéstől.

- Szükség esetén távolítsa el a vízsűrőt („Vízkezelés és szűrő”, lásd: 137) és tárolja azt egy vezetékes vízzel telt üvegpohárban.
- Kapcsolja be a készüléket.
- Nyomja egyidejűleg a(z)  és  gombokat mitegy 2 másodpercig.  villog, majd  világít.
- Húzza ki a víztartályt **6** a készülékből felfelé.
- Ürítse ki a víztartályt.
- Nyomja meg a(z)  gombot. A készülék automatikusan leereszti a gőzt és kikapcsol.
- Helyezze be a víztartályt a készülékbe.

Szállítás

- Eressze ki a gőzt a készülékből.
- Ürítse ki a cseppfogó tálcat, illetve a kávézacc tartályt és tisztítsa meg azokat.
- Ürítse ki a kávé tartályt. Szedje ki az esetlegesen mélyre került kávészemeket.
- „A lefőző egység tisztítása”, lásd: 138.
- A készüléket lehetőleg a hungarocell habot is tartalmazó eredeti csomagolásban szállítsa.











Ártalmatlanítás

Erre a készülékre az elektromos és elektronikus használt készülékekre vonatkozó 2002/96/EK szabvány az irányadó.

(waste electrical and electronic equipment WEEE). Az irányelv meghatározza az elektromos és elektronikus berendezések hulladékai visszanyerésének jogi keretét és célját. Az ártalmatlanítás jelenlegi szabályairól kérjük, érdeklődjön a szakkereskedőnél.



Zavarelhárítás

Üzemzavar	Oka	Intézkedés
A kávé csak cseppenként folyik.	Az őrlési fokozat túl finom.	Állítsa be durvábbra az őrlési fokozatot. Tisztítsa meg a lefőző egységet. Szükség esetén hajtsa végre a vízkőmentesítő- vagy a tisztítóprogramot.
Nem folyik a kávé.	A víztartály üres, vagy nem megfelelően helyezték be.	Töltse fel a víztartályt és tegye megfelelően a helyére.
	Eltömődött a lefőző egység.	Tisztítsa meg a lefőző egységet.
A daráló nem őröl.	A kávészemek nem esnek bele a darálóba.	Óvatosan ütögesse meg a szemeskávétartályt.
	Idegen test van a kávédarálóban	Vegye fel a kapcsolatot a Hotline munkatársával.
A kávédaráló nagyon zajos.	Idegen test van a kávédarálóban	Vegye fel a kapcsolatot a Hotline munkatársával.
A(z)  kávészimbólumok villognak, pedig a kávé tartály fel van töltve.	Nincs elegendő szemeskávé a lefőző egység tartályában.	Nyomja meg az egy csésze  vagy a két csésze  gombot.
A kijelzőn világít a(z)  .	Levegő van a készülék belsejében lévő vezetékben.	Szükség esetén töltsen fel a víztartályt és nyomja meg a kávé erősségét beállító  gombot. A készülék kiengedi a gőzt.
A tisztítási- illetve vízköoldási folyamat megszakadt.	Megszakadt az áramellátás, pld. áramszünet miatt.	A készülék önállóan végrehajt egy öblítőprogramot. Eközben kövesse a készülék használati utasításait.
A lefőző egységet nem lehet a helyére visszatenni.	Rosszul rögzítette a lefőző egységet.	Ellenőrizze, hogy a lefőző egységet rögzítő fogantyú bepattant-e a helyére.
	A meghajtás nincs a megfelelő pozícióban.	Kapcsolja ki, majd ismét be a készüléket. Ezután tartsa nyomva több mint 2 másodpercig az egy- és két csésze kávé gombokat   . A meghajtás beáll a megfelelő pozícióba. Ezután helyezze vissza a lefőző egységet és ellenőrizze, hogy az a helyére kattant-e.
A tisztítás  és az üzemműködés állapot  jelző szimbólumok felváltva villognak.	Nem, vagy rosszul helyezte be a lefőző egységet.	Helyezze be megfelelően a lefőző egységet.
	A lefőző egység tartálya túl van töltve.	A Be-/Kikapcsoló  segítségével kapcsolja ki, majd ismét be a készüléket (esetleg ismétlje meg), amíg feltűnik a készenlét mód.
Folyamatosan villog mindegyik kezelőgomb	Rendszerhiba	A készüléket a Be-/Kikapcsoló gomb  segítségével kapcsolja be és ki; amennyiben a hiba nem szűnik meg, küldje a készüléket szervizbe.

HU



Υποδείξεις ασφαλείας

Διαβάστε προσεκτικά τις οδηγίες χρήσης και ακολουθήστε τις.

Η συσκευή προορίζεται για οικιακή χρήση και όχι για επαγγελματική χρήση.

Κάθε άλλη χρήση θεωρείται ως μη ενδεδειγμένη και ενδέχεται να προκαλέσει σωματικές βλάβες και υλικές ζημιές. Η Melitta® δεν ευθύνεται για ζημιές, που προκαλούνται από μη ενδεδειγμένη χρήση της συσκευής.

CE

Η συσκευή ικανοποιεί τις ακόλουθες ευρωπαϊκές οδηγίες:

- 2006 / 95 / EK (χαμηλή τάση),
- 2004 / 108 / EK (ηλεκτρομαγνητική συμβατότητα),
- 2011 / 65 / EK (RoHS),
- 2009 / 125 / EK (οικολογικός σχεδιασμός / ErP).

Η συσκευή είναι κατασκευασμένη σύμφωνα με το τελευταίο επίπεδο της τεχνολογίας. Παρόλα αυτά υπάρχουν υπολειπόμενοι κίνδυνοι.

Για την αποφυγή κινδύνων, πρέπει να προσέχετε τις υποδείξεις ασφαλείας.

Η Melitta® δεν αναλαμβάνει καμία ευθύνη για ζημιές λόγω παράβλεψης υποδείξεων ασφαλείας.

Προειδοποίηση!

Κίνδυνος από ηλεκτρικό ρεύμα

Σε περίπτωση που έχει υποστεί ζημιά η συσκευή ή το καλώδιο ρεύματος, υπάρχει κίνδυνος για τη ζωή από ηλεκτροπληξία.

Προσέξτε τις ακόλουθες υποδείξεις ασφαλείας για την αποφυγή κινδύνων από ηλεκτρικό ρεύμα:

- Μην χρησιμοποιείτε καλώδια ρεύματος που έχουν υποστεί ζημιά.
- Ένα καλώδιο ρεύματος που έχει υποστεί ζημιά επιτρέπεται να αντικαθίσταται αποκλειστικά και μόνο από τον κατασκευαστή, το σέρβις του ή κάποιο πρόσωπο με παρόμοια προσόντα.
- Μην ανοίγετε σταθερά βιδωμένα καλύμματα από το περίβλημα της συσκευής.
- Χρησιμοποιείτε τη συσκευή μόνο όταν βρίσκεται σε τεχνικά άρτια κατάσταση.
- Μια ελαττωματική συσκευή επιτρέπεται να επισκευάζεται αποκλειστικά και μόνο από το εξουσιοδοτημένο σέρβις. Μην επισκευάζετε μόνοι σας τη συσκευή.
- Μην πραγματοποιείτε μετατροπές στη συσκευή, στα μέρη αυτής ή στα αξεσουάρ.
- Μην βυθίζετε τη συσκευή σε νερό.

Προειδοποίηση!

Κίνδυνος εγκαύματος και ζεματίσματος

Τα υγρά και οι ατμοί που εξέρχονται μπορεί να καίνε πάρα πολύ. Σε τμήματα της συσκευής αναπτύσσονται επίσης πολύ υψηλές θερμοκρασίες.

Προσέξτε τις ακόλουθες υποδείξεις ασφαλείας για την αποφυγή εγκαυμάτων:

- Αποφύγετε την επαφή του δέρματος με τα εξερχόμενα υγρά και τους εξερχόμενους ατμούς.
- Μην ακουμπάτε κατά τη λειτουργία τα ακροφύσια.

Προειδοποίηση!

Γενική ασφάλεια

Προσέξτε τις ακόλουθες υποδείξεις ασφαλείας για την αποφυγή σωματικών βλαβών και υλικών ζημιών:

- Μην βάζετε κατά τη λειτουργία τα χέρια σας στο εσωτερικό της συσκευής.
- Πρέπει να κρατάτε μακριά από τη συσκευή και το καλώδιο ρεύματος μικρά παιδιά ηλικίας έως 8 ετών.

– Αυτή η συσκευή μπορεί να χρησιμοποιηθεί από παιδιά άνω των 8 ετών, καθώς και από άτομα με περιορισμένες φυσικές, ψυχικές ή νοητικές ικανότητες ή με ανεπαρκή εμπειρία και γνώση, εφόσον επιβλέπονται ή έχουν λάβει οδηγίες σχετικά με την ασφαλή χρήση της συσκευής και κατανοούν τους ενδεχόμενους κινδύνους που μπορεί να προκύψουν.





– Μην αφήνετε τα παιδιά να παίζουν με τη συσκευή. Ο καθαρισμός και η συντήρηση χρήστη δεν επιτρέπεται να πραγματοποιείται από παιδιά κάτω των 8 ετών. Τα παιδιά άνω των 8 ετών πρέπει να επιβλέπονται κατά τον καθαρισμό και τη συντήρηση χρήστη.

– Αποσυνδέστε τη συσκευή από την τροφοδοσία ρεύματος, σε περίπτωση που πρόκειται να παραμείνει για μεγαλύτερο χρονικό διάστημα χωρίς επίβλεψη.





GR



Με μια ματιά

Εικόνα Α

1	Δοχείο αποστράγγισης με σχάρα φλιτζανιού και δοχείο υπολειμμάτων καθώς και ένδειξη για πλήρη δοχείο αποστράγγισης
2	Ακροφύσιο με δυνατότητα ρύθμισης ύψους
3	Ρυθμιστής ποσότητας καφέ
4	Πλήκτρο για λειτουργία για ένα φλιτζάνι 
5	Πλήκτρο για λειτουργία για δύο φλιτζάνια 
6	Δοχείο νερού
7	Δοχείο κόκκων καφέ
8	Πλήκτρο για ένταση καφέ 
9	Οθόνη
10	Πλήκτρο ON/OFF 
11	Δεξιό κάλυμμα (αποσπώμενο, από πίσω ρύθμιση βαθμού άλεσης, μονάδα παρασκευής και πινακίδα τεχνικών χαρακτηριστικών)

Οθόνη

	ανάβει	Η συσκευή είναι έτοιμη για χρήση.
	αναβοσβήνει	Η συσκευή προθερμαίνεται ή η παρασκευή καφέ είναι σε εξέλιξη.
	ανάβει	Αντικαταστήστε το φίλτρο νερού Melitta® Claris®
	αναβοσβήνει	Αντικατάσταση φίλτρου σε εξέλιξη.
	ανάβει	Γεμίστε το δοχείο νερού
	αναβοσβήνει	Τοποθετήστε το δοχείο νερού
	ανάβει	Αδειάστε το δοχείο αποστράγγισης και το δοχείο υπολειμμάτων
	αναβοσβήνει	Τοποθετήστε το δοχείο αποστράγγισης και το δοχείο υπολειμμάτων
	ανάβει	1 κόκκος: ελαφρύς 2 κόκκοι: κανονικός 3 κόκκοι: δυνατός
	αναβοσβήνει	Γεμίστε το δοχείο κόκκων καφέ. Η ένδειξη θα σταματήσει να αναβοσβήνει μετά την επόμενη παρασκευή καφέ.

	ανάβει	Καθαρίστε τη συσκευή
	αναβοσβήνει	Το ενσωματωμένο πρόγραμμα καθαρισμού είναι σε εξέλιξη.
	ανάβει	Αφαιρέστε τα άλατα από τη συσκευή
	αναβοσβήνει	Το ενσωματωμένο πρόγραμμα αφαίρεσης αλάτων βρίσκεται σε εξέλιξη.





Πριν από την πρώτη χρήση

Γενικές υποδείξεις

- Χρησιμοποιείτε μόνο καθαρό νερό χωρίς ανθρακικό.
- Διαπιστώστε τη σκληρότητα του νερού με τη συννημμένη δοκιμαστική ταινία και ρυθμίστε τη σκληρότητα του νερού („Σκληρότητα και φίλτρο νερού“, σελίδα 148).

Υπόδειξη για την πρώτη θέση σε λειτουργία

Στην πρώτη θέση σε λειτουργία πρέπει να κάνετε εξαέρωση στη συσκευή. Επιτρέπεται να θέσετε σε λειτουργία τη συσκευή μόνο χωρίς φίλτρο νερού Melitta® Claris® και με πλήρως γεμάτο δοχείο νερού.

- Τοποθετήστε ένα σκεύος κάτω από το ακροφύσιο **2**.
- Πατήστε το πλήκτρο , για να ενεργοποιήσετε τη συσκευή. Το  ανάβει στην οθόνη.
- Πατήστε το πλήκτρο . Νερό διέρχεται από το σύστημα.
- Η συσκευή είναι έτοιμη για χρήση, όταν ανάβουν τα  στην οθόνη **9**.

- Μετά την πρώτη θέση σε λειτουργία τοποθετήστε ενδεχομένως το φίλτρο νερού Melitta® Claris® (βλέπε σελίδα 149).

Έναρξη λειτουργίας της συσκευής

Έναρξη λειτουργίας

Προειδοποίηση!

Κίνδυνος πυρκαγιάς και ηλεκτροπληξίας από λάθος τάση δικτύου, λάθος συνδέσεις και καλώδια ρεύματος που έχουν υποστεί ζημιά

- Βεβαιωθείτε ότι η τάση δικτύου αντιστοιχεί στην τάση η οποία αναγράφεται στην πινακίδα τεχνικών χαρακτηριστικών της συσκευής. Η πινακίδα τεχνικών χαρακτηριστικών βρίσκεται στη δεξιά πλευρά της συσκευής πίσω από το κάλυμμα (εικόνα **A, 11**).
- Βεβαιωθείτε ότι η πρίζα είναι σύμφωνη με τα ισχύοντα πρότυπα ηλεκτρολογικής ασφάλειας. Σε περίπτωση αμφιβολίας, απευθυνθείτε σε ηλεκτρολόγο.
- Ποτέ μην χρησιμοποιείτε καλώδια ρεύματος που έχουν υποστεί ζημιά (φθαρμένη μόνωση, γυμνά σύρματα).

- Τοποθετήστε τη συσκευή πάνω σε μια σταθερή, στεγνή και επίπεδη επιφάνεια με αρκετό ελεύθερο χώρο (τουλάχιστον 10 cm) πλευρικά.
- Συνδέστε το καλώδιο ρεύματος σε κατάλληλη πρίζα.
- Αφαιρέστε το καπάκι του δοχείου κόκκων καφέ **7**.
- Γεμίστε το δοχείο κόκκων καφέ με κατάλληλους κόκκους καφέ.
- Τοποθετήστε ξανά το καπάκι.

GR





- Ανοίξτε το καπάκι του δοχείου νερού **6** και τραβήξτε το δοχείο νερού προς τα επάνω από τη συσκευή.
- Γεμίστε το δοχείο νερού με καθαρό νερό βρύσης το μέγιστο μέχρι την ένδειξη μέγιστης στάθμης.
- Τοποθετήστε το δοχείο νερού στη συσκευή.
- Τοποθετήστε ένα σκεύος κάτω από το ακροφύσιο **2**.
- Πατήστε το πλήκτρο ON/OFF , για να ενεργοποιήσετε ή να απενεργοποιήσετε τη συσκευή. Η συσκευή πραγματοποιεί ενδεχομένως έναν αυτόματο καθαρισμό.

Παρασκευή



- Γεμίζετε το δοχείο νερού καθημερινά με φρέσκο νερό. Πρέπει να υπάρχει πάντα επαρκής ποσότητα νερού στο δοχείο νερού για τη λειτουργία της συσκευής.
- Ρίχνετε στο δοχείο κόκκων καφέ κατά προτίμηση μίγματα κόκκων εσπρέσο ή για αυτόματες μηχανές. Μην χρησιμοποιείτε κόκκους καφέ γλασαρισμένους, καραμελωμένους ή επεξεργασμένους με άλλα πρόσθετα με περιεκτικότητα σε ζάχαρη.

Ρύθμιση παρεχόμενης ποσότητας καφέ και έντασης καφέ

- Περιστρέψτε τον ρυθμιστή ποσότητας καφέ **3**, για να ρυθμίσετε αδιαβάθμητα την παρεχόμενη ποσότητα καφέ. Ρυθμιστής εντελώς αριστερά = 30 ml ανά φλιτζάνι
Ρυθμιστής εντελώς δεξιά = 220 ml ανά φλιτζάνι
- Πατήστε το πλήκτρο , μέχρι να ρυθμιστεί η επιθυμητή ένταση. Η ένταση προβάλλεται με κόκκους στην οθόνη **9** (από  = ελαφρύς έως  = δυνατός).

Παρασκευή καφέ ή εσπρέσο

Μπορείτε να παρασκευάσετε ένα ή δύο φλιτζάνια ταυτόχρονα.

- Ενεργοποιήστε τη συσκευή.
- Τοποθετήστε ένα ή δύο φλιτζάνια κάτω από το ακροφύσιο.
- *Παρασκευή ενός φλιτζανιού:* Πατήστε το πλήκτρο για λειτουργία για ένα φλιτζάνι  ή
- *Παρασκευή δύο φλιτζανιών:* Πατήστε το πλήκτρο για λειτουργία για δύο φλιτζάνια .
- Πατήστε ξανά το σχετικό πλήκτρο, για να διακόψετε την παρασκευή καφέ.

Σκληρότητα και φίλτρο νερού

Η σωστή ρύθμιση της σκληρότητας νερού είναι σημαντική, για να εμφανιστεί έγκαιρα στη συσκευή τότε πρέπει να γίνει αφαίρεση αλάτων. Από το εργοστάσιο είναι ρυθμισμένη η σκληρότητα νερού **4**.

Μετά την τοποθέτηση ενός φίλτρου νερού Melitta® Claris® ρυθμίζεται αυτόματα ο βαθμός σκληρότητας **1**.

Φίλτρο νερού Melitta® Claris®





Το φίλτρο νερού Melitta® Claris® φιλτράρει άλατα ασβεστίου και άλλες βλαπτικές ουσίες από το νερό. Το φίλτρο νερού θα πρέπει να αντικαθίσταται κάθε 2 μήνες, το αργότερο ωστόσο, όταν εμφανιστεί το  στην οθόνη. Το φίλτρο νερού πωλείται στα ειδικευμένα καταστήματα.

Τοποθέτηση φίλτρου νερού

Κατά τη διάρκεια ολόκληρης της διαδικασίας αντικατάστασης αναβοσβήνει το .

- Τοποθετήστε το φίλτρο νερού πριν από την τοποθέτηση για μερικά λεπτά σε ένα ποτήρι με νερό βρύσης.
- Απενεργοποιήστε τη συσκευή.









- Πατήστε τα πλήκτρα  και  περ. 3 δευτερόλεπτα, αφήστε τα ελεύθερα. Στην οθόνη εμφανίζεται .
- Αδειάστε και τοποθετήστε το δοχείο αποστράγγισης. Το  ανάβει.
- Τραβήξτε το δοχείο νερού **6** προς τα επάνω από τη συσκευή.
- Αδειάστε το δοχείο νερού.
- Βιδώστε το φίλτρο νερού στο σπείρωμα στον πυθμένα του δοχείου νερού.
- Γεμίστε το δοχείο νερού με καθαρό νερό βρύσης μέχρι την ένδειξη μέγιστης στάθμης.
- Τοποθετήστε το δοχείο νερού στη συσκευή.
- Πατήστε το πλήκτρο . Η συσκευή πραγματοποιεί έναν αυτόματο καθαρισμό. Μετά το τέλος του καθαρισμού η συσκευή είναι έτοιμη για χρήση, η σκληρότητα νερού είναι ρυθμισμένη στον βαθμό σκληρότητας 1.
- Αδειάστε και τοποθετήστε το δοχείο αποστράγγισης.

Μετά την τοποθέτηση του φίλτρου νερού ενδέχεται να είναι θολό το νερό κατά τον πρώτο καθαρισμό, διότι ξεπλένεται από το φίλτρο ο πλεονάζων ενεργός άνθρακας. Μετά από λίγο το νερό παύει να είναι θολό.

Ρύθμιση σκληρότητας νερού

Η συσκευή συνοδεύεται από μια δοκιμαστική ταινία για την εξακρίβωση της σκληρότητας του νερού.

- Με τη δοκιμαστική ταινία διαπιστώστε τη σκληρότητα του νερού βρύσης.
- Ενεργοποιήστε τη συσκευή.
- Πατήστε τα πλήκτρα  και  ταυτόχρονα για περισσότερα από 2 δευτερόλεπτα. Το  αναβοσβήνει γρήγορα.

- Πατήστε το πλήκτρο , για να εμφανιστεί το μενού για τη ρύθμιση της σκληρότητας νερού. Το ανάβει .
- Ρυθμίστε την εξακριβωμένη σκληρότητα νερού πατώντας το πλήκτρο . Η επιλεγμένη σκληρότητα νερού εμφανίζεται με τα σύμβολα κόκκων .

Σκληρότητα νερού	°d	°e	°f
1: 	0-10	0-13	0-18
2: 	10-15	13-19	18-27
3: 	15-20	19-25	27-36
4:  αναβοσβήνουν	>20	>25	>36

- Πατήστε το πλήκτρο , για να επιβεβαιώσετε την επιλογή.

Φροντίδα και καθαρισμός

Προειδοποίηση!

- Πριν από τον καθαρισμό αποσυνδέστε το φιλτράκι.
- Μην βυθίζετε ποτέ τη συσκευή σε νερό.
- Μην χρησιμοποιείτε καθαριστικό ατμού.

Καθημερινός καθαρισμός

- Σκουπίστε τη συσκευή από έξω με ένα μαλακό, βρεγμένο πανί και ένα απορρυπαντικό πιάτων του εμπορίου.
- Αδειάστε το δοχείο αποστράγγισης.
- Αδειάστε το δοχείο υπολειμμάτων.

Καθαρισμός μονάδας παρασκευής

Προτείνεται ο εβδομαδιαίως καθαρισμός της μονάδας παρασκευής.





- Απενεργοποιήστε τη συσκευή και αποσυνδέστε το φις.
- Αποσυνδέστε το κάλυμμα **11** προς τα δεξιά.
- Πατήστε και κρατήστε πατημένο το κόκκινο κουμπί στη λαβή της μονάδας παρασκευής (εικόνα **B, 1**).
- Περιστρέψτε τη λαβή δεξιόστροφα μέχρι τέρμα.
- Τραβήξτε τη συσκευή με τη λαβή από τη μονάδα παρασκευής.
- Ξεπλύνετε σχολαστικά τη μονάδα παρασκευής με καθαρό νερό από όλες τις πλευρές. Η περιοχή στην εικόνα **D** (βέλος) πρέπει να είναι καθαρή από υπολείμματα καφέ.
- Στραγγίστε τη μονάδα παρασκευής.
- Απομακρύνετε τα υπολείμματα καφέ από τη συσκευή.
- Τοποθετήστε τη μονάδα παρασκευής στη συσκευή, πατήστε και κρατήστε πατημένο το κόκκινο κουμπί (εικόνα **B, 1**) και περιστρέψτε τη λαβή αριστερόστροφα μέχρι τέρμα.
- Τοποθετήστε το κάλυμμα μέχρι να κουμπώσει.

Ενσωματωμένο πρόγραμμα καθαρισμού

Το ενσωματωμένο πρόγραμμα καθαρισμού (διάρκεια περίπου 15 λεπτά) απομακρύνει υπολείμματα και υπολείμματα λαδιού καφέ, που δεν μπορούν να καθαριστούν με το χέρι. Καθ' όλη τη διάρκεια της διαδικασίας αναβοσβήνει το σύμβολο καθαρισμού .

Το πρόγραμμα καθαρισμού θα πρέπει να εκτελείται κάθε 2 μήνες ή μετά από 200 παρασκευασμένα φλιτζάνια καφέ, το αργότερο ωστόσο όταν αναβοσβήσει το .

Χρησιμοποιείτε μόνο ταμπλέτες καθαρισμού της Melitta®.

- Απενεργοποιήστε τη συσκευή.
- Γεμίστε το δοχείο νερού με νερό βρύσης μέχρι την ένδειξη μέγιστης στάθμης.
- Τοποθετήστε το δοχείο νερού.
- Πατήστε τα πλήκτρα  και  ταυτόχρονα για περ. 3 δευτερόλεπτα. Το  αναβοσβήνει, το  ανάβει.
- Αδειάστε το δοχείο αποστράγγισης και το δοχείο υπολειμμάτων.
- Τοποθετήστε το δοχείο αποστράγγισης χωρίς το δοχείο υπολειμμάτων.
- Τοποθετήστε το δοχείο υπολειμμάτων κάτω από το ακροφύσιο **2**.

Στάδιο καθαρισμού 1 ():

Εκτελούνται δύο στάδια καθαρισμού.

Όταν ανάψει το , ακολουθήστε την εξής διαδικασία:

- Αφαιρέστε και καθαρίστε τη μονάδα παρασκευής („Καθαρισμός μονάδας παρασκευής“, σελίδα 149).
- Τοποθετήστε την ταμπλέτα καθαρισμού στη μονάδα παρασκευής (εικόνα **C**).
- Τοποθετήστε τη μονάδα παρασκευής („Καθαρισμός μονάδας παρασκευής“, σελίδα 149).

Στάδιο καθαρισμού 2 ( ):

Όταν ανάψει το , ακολουθήστε την εξής διαδικασία:

- Γεμίστε το δοχείο νερού με νερό βρύσης μέχρι την ένδειξη μέγιστης στάθμης.
- Σπρώξτε εντελώς προς τα κάτω το ακροφύσιο **2**.

- Πατήστε το πλήκτρο , για να συνεχίσετε το πρόγραμμα καθαρισμού (διάρκεια περίπου 5 λεπτά).

Στάδιο καθαρισμού 3 ():

Όταν ανάψει το , ακολουθήστε την εξής διαδικασία:

- Αδειάστε το δοχείο αποστράγγισης και το δοχείο υπολειμμάτων.
- Τοποθετήστε το δοχείο αποστράγγισης χωρίς το δοχείο υπολειμμάτων.
- Τοποθετήστε το δοχείο υπολειμμάτων κάτω από το ακροφύσιο 2.

Στάδιο καθαρισμού 4 (, ο μισαίος κόκκος αναβοσβήνει):

- Το πρόγραμμα καθαρισμού συνεχίζεται εκ νέου και διαρκεί περίπου 5 λεπτά.

Όταν ανάψει το , ακολουθήστε την εξής διαδικασία:

- Αδειάστε το δοχείο αποστράγγισης και το δοχείο υπολειμμάτων και τοποθετήστε τα κανονικά στη συσκευή.

Το πρόγραμμα καθαρισμού έχει ολοκληρωθεί.

Ενσωματωμένο πρόγραμμα αφαίρεσης αλάτων

Προειδοποίηση!

Κίνδυνος ερεθισμού του δέρματος από το προϊόν αφαίρεσης αλάτων





Τηρήστε τις υποδείξεις ασφαλείας και τη δοσολογία που αναγράφονται στη συσκευασία του προϊόντος αφαίρεσης αλάτων.

Το ενσωματωμένο πρόγραμμα αφαίρεσης αλάτων (διάρκεια περίπου 30 λεπτά) απομακρύνει υπολείμματα αλάτων ασβεστίου από το εσωτερικό της συσκευής. Καθ' όλη τη διαδικασία αναβοσβήνει το σύμβολο για αφαίρεση αλάτων .

Το πρόγραμμα αφαίρεσης αλάτων θα πρέπει να εκτελείται κάθε 3 μήνες, το αργότερο ωστόσο όταν ανάψει το  („Ρύθμιση σκληρότητας νερού“, σελίδα 149).

Χρησιμοποιείτε μόνο Melitta® ANTI CALC.

- Απενεργοποιήστε τη συσκευή.
- Αφαιρέστε ενδεχομένως το φίλτρο νερού („Σκληρότητα και φίλτρο νερού“, σελίδα 148).

- Πατήστε τα πλήκτρα  και  ταυτόχρονα για περ. 3 δευτερόλεπτα. Το  αναβοσβήνει, το  ανάβει.

- Αδειάστε και τοποθετήστε ξανά το δοχείο αποστράγγισης. Το  ανάβει.

- Αδειάστε τελείως το δοχείο νερού.
- Ρίξτε στο δοχείο νερού υλικό αφαίρεσης αλάτων σύμφωνα με τις υποδείξεις στη συσκευασία.

- Τοποθετήστε το δοχείο νερού.

- Πατήστε το πλήκτρο , για να αρχίσει το πρόγραμμα αφαίρεσης αλάτων (διάρκεια περίπου 15 λεπτά).

Όταν ανάψει το , ακολουθήστε την εξής διαδικασία:

- Αδειάστε και τοποθετήστε ξανά το δοχείο αποστράγγισης.
- Ξεπλύνετε σχολαστικά το δοχείο νερού.
- Γεμίστε το δοχείο νερού με νερό βρύσης μέχρι την ένδειξη μέγιστης στάθμης.
- Τοποθετήστε το δοχείο νερού.
- Πατήστε το πλήκτρο , για να συνεχιστεί το πρόγραμμα αφαίρεσης αλάτων (διάρκεια περίπου 5 λεπτά).

Όταν ανάψει το , ακολουθήστε την εξής διαδικασία:







- Αδειάστε και τοποθετήστε ξανά το δοχείο αποστράγγισης. Όταν ανάβει το , έχει τελειώσει το πρόγραμμα αφαίρεσης αλάτων.





- Τοποθετήστε ενδεχομένως το φίλτρο νερού („Σκληρότητα και φίλτρο νερού“, σελίδα 148).

Λοιπές ρυθμίσεις

Κατάσταση εξοικονόμησης ενέργειας

Η συσκευή μεταβαίνει μετά την τελευταία ενέργεια αυτόματα (ανάλογα με τη ρύθμιση) στην κατάσταση εξοικονόμησης ενέργειας. Από το εργοστάσιο η συσκευή είναι ρυθμισμένη στα 5 λεπτά .







- Ενεργοποιήστε τη συσκευή.
- Πατήστε τα πλήκτρα  και  ταυτόχρονα, μέχρι να αναβοσβήσει το .
- Πατήστε το πλήκτρο  δύο φορές. Το  ανάβει.
- Πατήστε το πλήκτρο , μέχρι να ρυθμιστεί ένας από τους τέσσερις χρόνους. Ο χρόνος εμφανίζεται με κόκκους στην οθόνη 9.

Ένδειξη	Χρόνος
	5 λεπτά (εργοστασιακή ρύθμιση)
	15 λεπτά
	30 λεπτά
 αναβοσβήνουν	εκτός

- Πατήστε το πλήκτρο , για να επιβεβαιώσετε τη ρύθμιση.

Λειτουργία αυτόματης απενεργοποίησης

Η συσκευή απενεργοποιείται μετά την τελευταία ενέργεια αυτόματα (ανάλογα με τη ρύθμιση). Από το εργοστάσιο η συσκευή είναι ρυθμισμένη στα 30 λεπτά .





- Ενεργοποιήστε τη συσκευή.
- Πατήστε τα πλήκτρα  και  ταυτόχρονα, μέχρι να αναβοσβήσει το .
- Πατήστε τρεις φορές το πλήκτρο . Το  ανάβει.
- Πατήστε το πλήκτρο , μέχρι να ρυθμιστεί ένας από τους τέσσερις χρόνους απενεργοποίησης. Ο χρόνος εμφανίζεται με κόκκους στην οθόνη 9.





Ένδειξη	Χρόνος
	30 λεπτά (εργοστασιακή ρύθμιση)
	2 ώρες
	4 ώρες
 αναβοσβήνουν	8 ώρες

- Πατήστε το πλήκτρο , για να επιβεβαιώσετε τη ρύθμιση.

Θερμοκρασία παρασκευής

Η θερμοκρασία παρασκευής έχει ρυθμιστεί από το εργοστάσιο στη βαθμίδα 2 (μέτρια .

- Ενεργοποιήστε τη συσκευή.
- Πατήστε τα πλήκτρα  και  ταυτόχρονα, μέχρι να αναβοσβήσει το .
- Πατήστε τέσσερις φορές το πλήκτρο . Το  ανάβει.

- Πατήστε το πλήκτρο , μέχρι να ρυθμιστεί μία από τις τρεις θερμοκρασίες παρασκευής. Η θερμοκρασία προβάλλεται με κόκκους στην οθόνη **9** (από  = χαμηλή έως  = υψηλή).
- Πατήστε το πλήκτρο , για να επιβεβαιώσετε τη ρύθμιση.

Ρύθμιση βαθμού άλεσης

Ο βαθμός άλεσης έχει ρυθμιστεί πριν από την παράδοση. Σας συνιστούμε επομένως, να ρυθμίσετε τον βαθμό άλεσης μόνο μετά από περίπου 1000 παρασκευές καφέ (περίπου 1 έτος).

Ρυθμίστε τον βαθμό άλεσης αμέσως μετά την έναρξη μιας παρασκευής καφέ και μόνο, **ενώ** λειτουργεί ο μύλος.





- Αποσυνδέστε το κάλυμμα **11** προς τα δεξιά.
- Έναρξη παρασκευής καφέ
- Ρυθμίστε τον μοχλό (εικόνα **E**) σε μια επιθυμητή θέση (αριστερά = λεπτό έως δεξιά = χοντρό).
- Τοποθετήστε το κάλυμμα και μετακινήστε το προς τα αριστερά, μέχρι να κουμπώσει.

Μεταφορά, αποθήκευση και απόρριψη

Εκτόνωση ατμού

Πρέπει να εκτονώσετε τον ατμό από τη συσκευή, εάν δεν χρησιμοποιείται ή μεταφέρεται για μεγαλύτερο χρονικό διάστημα. Με τον τρόπο αυτό προστατεύεται από ζημιές από παγετό.

- Αφαιρέστε ενδεχομένως το φίλτρο νερού („Σκληρότητα και φίλτρο νερού“, σελίδα 148) και φυλάξτε το σε ένα ποτήρι με κρύο νερό βρύσης.
- Ενεργοποιήστε τη συσκευή.

- Πατήστε τα πλήκτρα  και  ταυτόχρονα για περ. 2 δευτερόλεπτα. Το  αναβοσβήνει, στη συνέχεια ανάβει το .
- Τραβήξτε το δοχείο νερού **6** προς τα επάνω από τη συσκευή.
- Αδειάστε το δοχείο νερού.
- Πατήστε το πλήκτρο . Ο ατμός εκτονώνεται αυτόματα από τη συσκευή και στη συνέχεια απενεργοποιείται η συσκευή.
- Τοποθετήστε το δοχείο νερού στη συσκευή.

Μεταφορά

- Εκτονώστε τον ατμό από τη συσκευή.
- Αδειάστε και καθαρίστε το δοχείο αποστράγγισης και το δοχείο υπολειμμάτων.
- Αδειάστε το δοχείο νερού και το δοχείο κόκκων καφέ. Αναροφήστε ενδεχομένως τους κόκκους που έχουν κολλήσει κάτω.
- „Καθαρισμός μονάδας παρασκευής“, σελίδα 149.
- Μεταφέρετε τη συσκευή κατά το δυνατό μέσα στη γνήσια συσκευασία μαζί με το αφρολέξ.

Απόρριψη

Αυτή η συσκευή φέρει σήμανση σύμφωνα με την ευρωπαϊκή οδηγία 2002/96/ΕΚ σχετικά με ηλεκτρονικές και ηλεκτρικές παλαιές συσκευές (waste electrical and electronic equipment WEEE). Η οδηγία προβλέπει το πλαίσιο για μια επιστροφή και αξιοποίηση των παλιών συσκευών που ισχύει σε όλη την ΕΕ. Ενημερωθείτε για τους τρέχοντες τρόπους απόρριψης από τον έμπορο.



Επίλυση προβλημάτων		
Πρόβλημα	Αιτία	Λύση
Ο καφές ρέει μόνο σε σταγόνες.	Ο βαθμός άλεσης είναι υπερβολικά λεπτός.	Ρυθμίστε πιο χονδρό βαθμό άλεσης. Καθαρίστε τη μονάδα παρασκευής. Εκτελέστε ενδεχομένως το πρόγραμμα αφαίρεσης αλάτων ή καθαρισμού.
Δεν ρέει καφές.	Το δοχείο νερού δεν είναι γεμάτο ή δεν έχει τοποθετηθεί σωστά.	Γεμίστε το δοχείο νερού και προσέξτε να το τοποθετήσετε σωστά.
	Η μονάδα παρασκευής έχει βουλώσει.	Καθαρίστε τη μονάδα παρασκευής.
Ο μύλος δεν αλέθει.	Οι κόκκοι δεν πέφτουν στον μύλο.	Χτυπήστε ελαφρώς το δοχείο κόκκων καφέ.
	Ξένο σώμα στον μύλο	Επικοινωνήστε με τη γραμμή εξυπηρέτησης.
Δυνατός θόρυβος από τον μύλο	Ξένο σώμα στον μύλο	Επικοινωνήστε με τη γραμμή εξυπηρέτησης.
Τα σύμβολα κόκκων αναβοσβήνουν, παρόλο που είναι γεμάτο το δοχείο κόκκων καφέ.	Οι κόκκοι στον θάλαμο παρασκευής δεν είναι επαρκώς αλεσμένοι	Πατήστε τα πλήκτρα για λειτουργία για ένα φλιτζάνι ή για λειτουργία για δύο φλιτζάνια .
Στην οθόνη ανάβει το	Υπάρχει αέρας στους αγωγούς στο εσωτερικό της συσκευής.	Γεμίστε ενδεχομένως το δοχείο νερού και πατήστε το πλήκτρο για την ένταση καφέ . Γίνεται εξαέρωση της συσκευής.
Η διαδικασία καθαρισμού ή/και αφαίρεσης αλάτων διακόπηκε.	Η παροχή ρεύματος διακόπηκε π.χ. εξαιτίας διακοπής ρεύματος.	Η συσκευή εκτελεί αυτόματα ένα πρόγραμμα πλύσης. Για τον σκοπό αυτό ακολουθήστε τις οδηγίες της συσκευής.
Μετά από την αφαίρεσή της, η μονάδα παρασκευής δεν μπορεί να τοποθετηθεί πλέον στη θέση της.	Η μονάδα παρασκευής δεν έχει ασφαλίσει σωστά.	Βεβαιωθείτε ότι η λαβή ασφάλισης της μονάδας παρασκευής έχει ασφαλίσει σωστά.
	Ο μηχανισμός οδήγησης δεν βρίσκεται στη σωστή θέση.	Ενεργοποιήστε και απενεργοποιήστε ξανά τη συσκευή. Πατήστε τα πλήκτρα για τη λειτουργία για ένα και δύο φλιτζάνια ταυτόχρονα για περισσότερα από 2 δευτερόλεπτα. Ο μηχανισμός οδήγησης επανέρχεται στη θέση του. Στη συνέχεια, τοποθετήστε ξανά τη μονάδα παρασκευής στη θέση της και βεβαιωθείτε ότι έχει ασφαλίσει σωστά.
Τα σύμβολα καθαρισμού και αναμονής αναβοσβήνουν εναλλάξ.	Η μονάδα παρασκευής λείπει ή δεν έχει τοποθετηθεί σωστά.	Τοποθετήστε σωστά τη μονάδα παρασκευής.
	Ο θάλαμος παρασκευής είναι υπερχειλισμένος.	Ενεργοποιήστε και απενεργοποιήστε τη συσκευή πατώντας το πλήκτρο ON/OFF (επαναλάβετε εάν απαιτείται), μέχρι να εμφανιστεί στην οθόνη η κατάσταση αναμονής.
όλα τα πλήκτρα λειτουργίας αναβοσβήνουν διαρκώς	Σφάλμα συστήματος	Ενεργοποιήστε και απενεργοποιήστε τη συσκευή πατώντας το πλήκτρο ON/OFF και εάν δεν αποκατασταθεί το πρόβλημα, στείλτε τη συσκευή στο σέρβις.



Măsuri de siguranță

Vă rugăm să citiți cu atenție instrucțiunile de utilizare și să acționați conform acestuia.

Aparatul este destinat uzului casnic și nu uzului comercial.

Orice altă utilizare este considerată ca fiind neconformă destinației și poate duce la daune materiale. Melitta® nu răspunde pentru daune care rezultă prin utilizarea neconformă destinației.



Aparatul corespunde următoarelor Directive Europene:

- 2006 / 95 / CE (Tensiune joasă),
- 2004 / 108 / CE (Compatibilitate electromagnetică),
- 2011 / 65 / UE (RoHS),
- 2009 / 125 / CE (Design ecologic / ErP).

Aparatul a fost construit conform celui mai nou nivel al tehnicii. Există totuși pericole reziduale.

Pentru a evita pericolele, trebuie să respectați măsurile de siguranță.

Pentru daunele rezultate prin nerespectarea măsurilor de siguranță, Melitta® nu își asumă nicio răspundere.

Avertisment!

Pericol datorită curentului electric

În cazul în care aparatul sau cablul de rețea este deteriorat, există pericol de moarte prin electrocutare.

Respectați următoarele măsuri de siguranță, pentru a evita punerile în pericol prin curentul electric:

- Nu utilizați un cablu de rețea deteriorat.
- Este permisă înlocuirea unui cablu de alimentare deteriorat de către producător, serviciul său de asistență a clienților sau o persoană cu calificare asemănătoare.
- Nu deschideți capacele ferm înșurubate de la carcasa aparatului.
- Utilizați aparatul doar dacă acesta se află în stare ireproșabilă din punct de vedere tehnic.
- Este permisă repararea unui aparat defect exclusiv de către un atelier autorizat. Nu reparați singur aparatul.
- Nu efectuați modificări la aparat, la componentele și la accesoriile acestuia.
- Nu scufundați aparatul în apă.

RO

Avertisment!

Pericol de ardere și de opărire

Lichidele și aburul pot fi foarte fierbinți. Piesele aparatului devin, de asemenea, foarte fierbinți.

Respectați următoarele măsuri de siguranță, pentru a evita opăririle și arsurile:

- Evitați contactul pielii cu lichidele și aburul evacuat.
- În timpul funcționării, nu atingeți nicio duză de la scurgere.

Avertisment!

Siguranță generală





Respectați următoarele măsuri de siguranță, pentru a evita răniri de persoane și daune materiale:

- Nu interveniți în spațiul interior al aparatului în timpul funcționării acestuia.
- Țineți la distanță aparatul și cablul său de alimentare de copiii cu vârsta sub 8 ani.
- Aparatul poate fi utilizat de copii începând cu vârsta de 8 ani și de persoane cu capacități fizice, senzoriale sau mentale reduse sau care nu dețin experiența și/sau cunoștințele necesare, dacă sunt supravegheate sau dacă au fost instruite referitor la utilizarea sigură a dispozitivului și dacă au înțeles pericolele care rezultă de aici.

- Copiii nu au voie să se joace cu aparatul. Curățarea și întreținerea realizate de utilizator nu sunt permise a fi executate de copii cu vârsta sub 8 ani. Copiii cu vârsta de peste 8 ani trebuie supravegheați în timpul curățării și întreținerii de către utilizator.
- Deconectați aparatul de la alimentarea cu energie electrică, dacă este lăsat nesupravegheat o perioadă mai lungă de timp.

Privire de ansamblu

Figura A

1	Picurător cu suport pentru cești și recipient de zaț, precum și afișaj pentru picurător plin
2	Scurgere reglabilă pe înălțime
3	Dozator de cafea
4	Buton preparare o ceașcă 
5	Buton pentru două porții 
6	Recipient de apă
7	Recipient pentru boabe
8	Buton pentru concentrația de cafea 
9	Afișaj
10	Buton PORNIRE/OPRIRE 
11	Carcasa din partea dreaptă (detașabilă, în spatele acesteia aflându-se sistemul de ajustare a gradului de măcinare, elementul de încălzire și plăcuța cu datele tehnice)

Afișaj

	aprins	Aparatul este pregătit de funcționare.
	luminează intermitent	Aparatul se încălzește sau prepară cafeaua.
	aprins	Înlocuiți filtrul de apă Melitta® Claris®
	luminează intermitent	Înlocuirea filtrului este în curs.
	aprins	Umpleți recipientul de apă
	luminează intermitent	Introduceți recipientul de apă
	aprins	Goliți picurătorul și recipientul de zaț
	luminează intermitent	Introduceți picurătorul și recipientul de zaț
	aprins	1 bob: ușoară 2 boabe: normală 3 boabe: tare
	luminează intermitent	Umpleți recipientul pentru boabe; lumina intermitentă încetează după următoarea preparare de cafea.
	aprins	Curățați aparatul
	luminează intermitent	Se derulează programul integrat de curățare.
	aprins	Detartrați aparatul
	luminează intermitent	Se derulează programul integrat de detartrare.

Înainte de prima utilizare

Observații generale

- Utilizați numai apă curată fără dioxid de carbon.
- Stabiliți duritatea apei utilizate cu testul aferent și reglați duritatea apei („Duritatea apei și filtrul de apă”, pagina 159).

Observație pentru prima punere în funcțiune

La prima punere în funcțiune, aparatul trebuie aerisit. Aparatul trebuie pornit fără filtrul de apă Melitta® Claris® și cu recipientul de apă umplut complet.

- Așezați un vas sub scurgere **2**.
- Apăsăți butonul pentru a porni aparatul. se aprinde pe afișaj.
- Apăsăți butonul . Apa este pompată prin sistem.
- Aparatul este pregătit de funcționare dacă de pe afișaj **9** se aprind.
- După prima punere în funcțiune, introduceți filtrul de apă Melitta® Claris® dacă este cazul (vezi pagina 160).

Punerea în funcțiune a aparatului

Punerea în funcțiune

Avertisment!

Pericol de incendiu și de electrocutare ca urmare a tensiunii necorespunzătoare de rețea, a racordurilor și a cablurilor de rețea necorespunzătoare sau deteriorate

- Asigurați-vă că tensiunea de rețea corespunde cu tensiunea specificată pe plăcuța cu date tehnice a aparatului. Plăcuța cu date tehnice se află pe partea dreaptă a aparatului în spatele carcasei (figura **A, 11**).
- Asigurați-vă că priza corespunde normelor în vigoare referitoare la siguranța electrică. În caz de dubii, cereți sfatul unui electrician autorizat.
- Nu utilizați niciodată cabluri de rețea deteriorate (izolare deteriorată, sârme neizolate).



- Instalați aparatul pe o suprafață stabilă, uscată și plană cu suficient spațiu liber (cel puțin 10 cm) pe toate părțile.
- Introduceți cablul de alimentare într-o priză adecvată.
- Scoateți capacul recipientului pentru boabe **7**.
- Umpleți recipientul pentru boabe cu boabe de cafea adecvate.
- Reașezați capacul.
- Ridicați capacul recipientului de apă **6** și trageți recipientul de apă în sus din aparat.
- Umpleți recipientul de apă cu apă proaspătă de la robinet până la marcajul max.

- Introduceți recipientul de apă în aparat.
- Așezați vasul sub scurgere **2**.
- Apăsăți butonul PORNIRE/OPRIRE  pentru a porni sau a opri aparatul. Aparatul realizează o clătire automată, dacă este cazul.

Prepararea



- Umpleți recipientul de apă zilnic cu apă proaspătă. În recipientul de apă trebuie să existe suficientă apă pentru funcționarea aparatului.
- Umpleți recipientul pentru boabe de preferință cu amestecuri de boabe pentru aparate Espresso sau complet automate. Nu utilizați boabe de cafea glazurate, caramelizate sau cu alte adaosuri cu conținut de zahăr.

Setarea cantității obținute și a concentrației cafelei

- Rotiți dozatorul de cafea **3** pentru a seta treptat cantitatea obținută. Dozator complet la stânga = 30 ml per ceașcă
Dozator complet la dreapta = 220 ml per ceașcă
- Apăsăți butonul  până când este setată concentrația dorită. Concentrația se indică prin boabele din afișajul **9** (de la  = ușoară până la  = tare).

Obținerea unei cafele sau unui Espresso

Se poate obține o ceașcă sau simultan două cești.

- Porniți aparatul.
- Așezați o ceașcă sau două cești sub scurgere.
- *Prepararea unei cești:* apăsați butonul pentru prepararea unei cești  sau
- *Pregătirea a două cești:* apăsați butonul pentru două porții .
- Apăsați butonul corespunzător din nou, pentru a întrerupe prepararea cafelei.

Duritatea apei și filtrul de apă

Setarea corectă a durității apei este importantă pentru ca aparatul să indice la timp când trebuie detartrat. Din fabrică, duritatea apei este setată la 4.





După introducerea unui filtru de apă Melitta® Claris® se setează automat gradul de duritate 1.

Filtrul de apă Melitta® Claris®

Filtrul de apă Melitta® Claris® filtrează calcarul și alte substanțe dăunătoare din apă. Filtrul de apă trebuie înlocuit la fiecare 2 luni, cel târziu totuși când  apare pe afișaj. Filtrul de apă este disponibil în magazinele de specialitate.







Introducerea filtrului de apă





În decursul întregului proces de înlocuire  luminează intermitent.

- Înainte de introducere, așezați filtrul de apă timp de câteva minute într-un pahar cu apă de la robinet.
 - Opriți aparatul.
 - Apăsați butoanele  și  timp de cca. 3 secunde, apoi eliberați-le.  apare pe afișaj.
 - Goliți picurătorul și introduceți-l.  se aprinde.
 - Trageți recipientul de apă **6** în sus din aparat.
 - Goliți recipientul de apă.
 - Înșurubați filtrul de apă în filetul de la partea inferioară a recipientului de apă.
 - Umpleți recipientul de apă cu apă proaspătă de la robinet până la marcajul max.
 - Introduceți recipientul de apă în aparat.
 - Apăsați butonul . Aparatul realizează o clătire automată. După încheierea clătirii, aparatul este pregătit de funcționare, iar duritatea apei este setată la gradul de duritate 1.
 - Goliți picurătorul și introduceți-l.
- După introducerea filtrului de apă, apa poate fi turbure după prima clătire, deoarece cărbunele activ în exces din filtru plutește. Ulterior, apa devine din nou limpede.

Setarea durității apei

În volumul livrării al aparatului este inclus un test pentru stabilirea durității apei.

- Cu testul stabiliți duritatea apei de la robinet.
- Porniți aparatul.
- Apăsăți butoanele  și  simultan timp de mai mult de 2 secunde.  luminează rapid intermitent.
- Apăsăți butonul  pentru a afișa meniul pentru setarea durității apei.  se aprinde.
- Setăți duritatea stabilită a apei prin apăsarea butonului . Duritatea selectată a apei se indică prin simbolurile boabelor .

Duritatea apei	°d	°e	°f
1: 	0-10	0-13	0-18
2: 	10-15	13-19	18-27
3: 	15-20	19-25	27-36
4:  luminează intermitent	>20	>25	>36

- Apăsăți butonul  pentru a confirma selecția.

Întreținere și curățare

Avertisment!

- Înainte de curățare, scoateți ștecărul din priză.
- Nu scufundați niciodată aparatul în apă.
- Nu utilizați curățător cu abur.

Curățarea zilnică

- Ștergeți aparatul la exterior cu o lavetă moale, umezită și un detergent uzual de vase.
- Goliți picurătorul.
- Goliți recipientul de zaț.

Curățarea elementului de încălzire

Se recomandă curățarea săptămânală a elementului de încălzire.





- Opriți aparatul și scoateți ștecărul din priză.
- Trageți capacul **11** spre dreapta.
- Apăsăți și mențineți apăsat buton de la mânerul elementului de încălzire (figura **B, 1**).
- Rotiți mânerul în sensul acelor de ceasornic până la oprire.
- Trageți elementul de încălzire afară din aparat folosind mânerul.
- Clătiți temeinic elementul de încălzire cu apă curată. Zona din figura **D** (săgeată) nu trebuie să conțină resturi de cafea.
- Scurgeți elementul de încălzire.
- Îndepărtați resturile de cafea din aparat.
- Introduceți elementul de încălzire în aparat, apăsăți și mențineți apăsat butonul (figura **B, 1**) și rotiți mânerul în sens contrar acelor de ceasornic până la oprire.
- Introduceți capacul până când se înclichetează.

Programul integrat de curățare

Programul integrat de curățare (durata aproximativ 15 minute) îndepărtează reziduurile și resturile de ulei de cafea, care nu pot fi îndepărtate manual. În timpul întregului proces simbolul pentru curățare  luminează intermitent.

Programul de curățare trebuie realizat la fiecare 2 luni sau după 200 de cești preparate, dar cel mai târziu atunci când  luminează intermitent.

Utilizați numai tablete de curățare de la Melitta®.

- Opriți aparatul.
- Umpleți recipientul de apă cu apă de la robinet până la marcajul max.
- Introduceți recipientul de apă.
- Apăsăți butoanele  și  simultan timp de cca. 3 secunde.  luminează intermitent,  este aprins.
- Goliți picurătorul și recipientul de zaț.
- Introduceți picurătorul fără recipientul de zaț.
- Așezați recipientul de zaț sub scurgere 2.

Etapa de curățare 1 ():

Se realizează două procese de clătire. Dacă  se aprinde, procedați precum urmează:

- Scoateți și curățați elementul de încălzire („Curățarea elementului de încălzire“, pagina 160).
- Așezați tableta de curățare în unitatea de încălzire (figura C).
- Introduceți elementul de încălzire („Curățarea elementului de încălzire“, pagina 160).

Etapa de curățare 2 ():

Dacă  se aprinde, procedați precum urmează:

- Umpleți recipientul de apă cu apă de la robinet până la marcajul max.
- Împingeți scurgerea 2 complet în jos.
- Apăsăți butonul  pentru a continua programul de curățare (durata aproximativ 5 minute).

Etapa de curățare 3 ():

Dacă  se aprinde, procedați precum urmează:

- Goliți picurătorul și recipientul de zaț.
- Introduceți picurătorul fără recipientul de zaț.
- Așezați recipientul de zaț sub scurgere 2.

Etapa de curățare 4 (), bobul din mijloc luminează intermitent):

- Programul de curățare este continuat din nou și durează aproximativ 5 minute.

Dacă  se aprinde, procedați precum urmează:

- Goliți picurătorul și recipientul de zaț și introduceți-l normal în aparat.

Programul de curățare este încheiat.

Programul integrat de detartrare

Avertisment!







Pericol de iritare a pielii datorită agentului de detartrare

Respectați măsurile de siguranță și specificațiile privind cantitatea de pe ambalajul agentului de detartrare.

Programul integrat de detartrare (durata aproximativ 30 de minute) îndepărtează reziduurile de calcar din interiorul aparatului. În timpul întregului proces simbolul pentru decalcifiere luminează intermitent .

Programul de detartrare trebuie realizat la fiecare 3 luni, dar cel mai târziu atunci când  luminează („Setarea durtății apei“, pagina 160).

Utilizați numai Melitta® ANTI CALC.

- Opriți aparatul.
- Dacă este cazul, îndepărtați filtrul de apă („Duritatea apei și filtrul de apă“, pagina 159).
- Apăsăți butoanele  și  simultan timp de cca. 3 secunde.  luminează intermitent,  este aprins.
- Goliți picurătorul și reintroduceți-l.  se aprinde.
- Goliți complet recipientul de apă.
- Adăugați agentul de detartrare conform observațiilor de pe ambalajul din recipientul de apă.
- Introduceți recipientul de apă.
- Apăsăți butonul  pentru a porni programul de detartrare (durata aproximativ 15 minute).

Dacă  se aprinde, procedați precum urmează:

- Goliți picurătorul și reintroduceți-l.
- Clătiți temeinic recipientul de apă.
- Umpleți recipientul de apă cu apă de la robinet până la marcajul max.
- Introduceți recipientul de apă.
- Apăsăți butonul  pentru a continua programul de detartrare (durata aproximativ 5 minute).







Dacă  se aprinde, procedați precum urmează:

- Goliți picurătorul și reintroduceți-l. Când  se aprinde, programul de detartrare se încheie
- Dacă este cazul, introduceți filtrul de apă („Duritatea apei și filtrul de apă“, pagina 159).

Setări suplimentare

Modul de economisire a energiei

După ultima acțiune, aparatul comută automat (în funcție de setare) în modul de economisire a energiei. Intervalul setat din fabrică este de 5 minute .

- Porniți aparatul.
- Apăsăți butoanele  și  simultan până când  luminează intermitent.
- Apăsăți butonul  de două ori.  se aprinde.
- Apăsăți butonul  până când este setat unul din cei patru timpi. Timpul este afișat prin boabe pe afișajul 9.

Afișaj	Timp
	5 minute (setare din fabrică)
	15 minute
	30 minute
luminează intermitent	oprit

- Apăsați butonul pentru a confirma setarea.

Funcția de oprire automată

După ultima acțiune, aparatul se oprește automat (în funcție de setare). Intervalul setat din fabrică este de 30 de minute .

- Porniți aparatul.
- Apăsați butoanele și simultan până când luminează intermitent.
- Apăsați butonul de trei ori. se aprinde.
- Apăsați butonul până când este setat unul din cei patru timpi de oprire. Timpul este afișat prin boabe pe afișajul 9.

Afișaj	Timp
	30 minute (setare din fabrică)
	2 ore
	4 ore
luminează intermitent	8 ore

- Apăsați butonul pentru a confirma setarea.

Temperatura de fierbere

Temperatura de fierbere este setată din fabrică la nivelul 2 (mediu).

- Porniți aparatul.
- Apăsați butoanele și simultan până când luminează intermitent.
- Apăsați butonul de patru ori. se aprinde.
- Apăsați butonul până când este setată una din cele trei temperaturi de fierbere. Temperatura se indică prin boabele din afișajul 9 (de la = joasă până la = înaltă).
- Apăsați butonul pentru a confirma setarea.

Setarea gradului de măcinare

Gradul de măcinare a fost setat înainte de livrare. De aceea, recomandăm să ajustați gradul de măcinare abia după aproximativ 1000 de preparări de cafea (aproximativ 1 an).





Setați gradul de măcinare imediat după pornirea unei preparări de cafea și numai **în timp ce** râșnița funcționează.

- Trageți capacul **11** spre dreapta.
- Pornirea preparării cafelei
- Amplasați maneta (figura E) într-o poziție dorită (stânga = fină până la dreapta = mare).
- Introduceți capacul și pivotați-l la stânga, până când se înclichează.

Transportul, depozitarea și eliminarea

Eliminarea aburului

Trebuie să se elimine aburul din aparat dacă nu se utilizează timp mai îndelungat sau dacă este transportat. Astfel aparatul este protejat împotriva daunelor cauzate de îngheț.

- Dacă este cazul, îndepărtați filtrul de apă („Duritatea apei și filtrul de apă“, pagina 159) și păstrați-l la rece într-un pahar cu apă de la robinet.
- Porniți aparatul.
- Apăsăți butoanele  și  simultan timp de cca. 2 secunde.  luminează intermitent, apoi  se aprinde.
- Trageți recipientul de apă **6** în sus din aparat.
- Goliți recipientul de apă.
- Apăsăți butonul . Aburul este eliminat automat din aparat și apoi acesta se oprește.
- Introduceți recipientul de apă în aparat.











Transportul

- Eliminați aburul din aparat.
- Goliți și curățați picurătorul și recipientul de zaț.
- Goliți recipientul de apă și recipientul pentru boabe. Dacă este cazul, aspirați boabele blocate.
- „Curățarea elementului de încălzire“, pagina 160.
- Transportați aparatul pe cât posibil în ambalajul original inclusiv spumantul sintetic.

Reciclarea

Acest aparat este marcat corespunzător Directivei Europene 2002/96/CE privind aparatele electrice și electronice uzate (waste electrical and electronic equipment WEEE). Directiva prezintă cadrul pe teritoriul UE privind retragerea și valorificarea aparatelor uzate. Informați-vă la dealerii de specialitate despre procedurile curente de reciclare.



Remedierea defecțiunilor		
Defecțiune	Cauză	Măsură
Cafeaua curge doar prin picurare.	Gradul de măcinare este prea fin.	Reglați mai grosier gradul de măcinare. Curățați elementul de încălzire. Eventual realizați programul de detartrare sau de curățare.
Cafeaua nu curge.	Recipientul de apă este gol sau nu este montat corect.	Umpleți recipientul de apă și acordați atenție fixării corecte.
	Elementul de încălzire este înfundat.	Curățați elementul de încălzire.
Râșnița nu macină.	Boabele nu cad în râșniță.	Bateți ușor în recipientul cu boabe.
	Corp străin în râșniță	Contactați linia hotline.
Zgomot puternic al râșniței	Corp străin în râșniță	Contactați linia hotline.
Simbolurile boabelor  luminează intermitent deși recipientul pentru boabe este umplut.	În camera de infuzie boabele nu sunt suficient măcinate	Apăsați butoanele pentru prepararea unei cești  sau pentru două porții  .
 se aprinde pe afișaj.	În conductele din interiorul aparatul se găsește aer.	Dacă este cazul, umpleți recipientul de apă și apăsați butonul pentru concentrația de cafea  . Aparatul este aerisit.
Procesul de curățare, respectiv de decalcifiere a fost întrerupt.	Alimentarea cu energie electrică a fost întreruptă, de ex. printr-o pană de curent.	Aparatul execută în mod automat un program de clătire. Urmați în acest sens indicațiile aparatului.
Elementul de încălzire nu se mai poate introduce după ce a fost scos.	Elementul de încălzire nu este blocat corect.	Verificați dacă mânerul pentru blocarea elementului de încălzire este cuplat corect.
	Elementul de acționare nu este în poziția corectă.	Oprii și reporniți aparatul. Apoi apăsați butoanele pentru prepararea unei cafele și pentru două porții  mai mult de 2 secunde. Elementul de acționare se deplasează în poziție. În final, montați din nou elementul de încălzire și verificați funcționarea corectă a mecanismului de blocare.
Simbolul pentru curățare  și simbolul standby  luminează intermitent alternativ.	Elementul de încălzire lipsește sau nu este montat corect.	Introduceți corect elementul de încălzire.
	Camera de infuzie este umplută în exces.	Oprii și porniți din nou aparatul, folosind butonul PORNIRE/OPRIRE  (repețiți, dacă este cazul), până când se afișează modul economisire de energie.
Iluminare permanentă intermitentă a tuturor tastelor de comandă	Eroare de sistem	Oprii și porniți din nou aparatul, folosind butonul PORNIRE/OPRIRE  , iar în cazul în care nu reușiți, trimiteți aparatul în service.



安全提示

请仔细阅读操作手册并依此操作。本机针对家用而非商用目的而设计。

任何其它行为均将被视为违规行为，可能造成人员受伤和财产损失。

Melitta® 公司对违规使用造成的损失概不负责。



本咖啡机符合以下欧盟指令：

- 2006/95/EC (低压)
- 2004/108/EC (电磁兼容性)
- 2011/65/EC (RoHS)
- 2009/125/EC (生态化设计 / ErP指令)

本咖啡机按照最新的技术水平制造。尽管如此仍然存在剩余风险。

为了避免危险，请务必遵守安全提示。

对不遵守安全提示导致的损失，Melitta® 公司概不负责。

警告！

触电危险

如果咖啡机或电源线损坏，有触电的生命危险。

为了避免触电危险，请务必遵守以下安全提示。

- 禁止使用损坏的电源线。
- 必须由制造商、客户服务部门或其它专业人员来负责更换损坏的电源线。
- 严禁拆卸用螺丝固定在咖啡机箱体上的罩盖。
- 使用前必须确保咖啡机处于完好无损的状态。

- 咖啡机损坏后必须由授权维修点进行维修。客户不得自行维修。
- 禁止对咖啡机、咖啡机部件以及配件进行改动。
- 禁止将咖啡机泡在水中。

警告！

烧伤和烫伤

喷出的液体和蒸汽可能带有高温。

咖啡机部件表面也可能有高温。

为了避免被烧伤或烫伤，请务必遵守以下安全提示：

- 避免皮肤与溢出的液体或蒸汽发生接触。
- 运行过程中禁止触摸咖啡出口的喷嘴。

警告！

般安全注意事项

为了避免人员受伤和财产损失，请务必遵守以下安全提示：

- 运行过程中禁止将手伸入咖啡机内部。
- 咖啡机和电源线必须远离8岁以下的儿童。
- 8岁和以上年龄的儿童、在生理、感官或精神上有缺陷的人或者缺乏经验和能力的人，在有他人监管或者接受过安全操作指导，并了解潜在危险的条件下可以使用本咖啡机。

- 不允许儿童玩弄咖啡机。不允许由8岁以下的儿童进行清洁和保养操作。8岁以上的儿童必须在有成年人监管的条件下才可以执行清洁和保养。
- 如果长时间不用咖啡机，请断开电源。

概览

图 A

1	带有托杯板和废渣盒的接水盘以及接水盘的满量显示
2	可调整高度的流出口
3	咖啡量调节器
4	单杯烹制量按键 
5	双杯烹制量按键 
6	水箱
7	咖啡豆槽
8	咖啡浓度按键 
9	显示屏
10	开/关按键 
11	右盖 (可取下，其后面是研磨度调节器、滤煮器和型号铭牌)

显示屏

	常亮	咖啡机准备就绪。
	闪烁	咖啡机正在加热或者正在烹制咖啡。
	常亮	更换 Melitta® Claris® 滤水器
	闪烁	正在更换过滤器。
	常亮	注满水箱
	闪烁	安装水箱
	常亮	清空接水盘和废渣盒
	闪烁	安装接水盘和废渣盒
	常亮	1 个豆：柔和 2 个豆：正常 3 个豆：加浓
	闪烁	加满咖啡豆槽；在下次烹制咖啡后停止闪烁。
	常亮	清洁咖啡机
	闪烁	正在运行集成的清洁程序
	常亮	清除咖啡机水垢
	闪烁	正在运行集成的除垢程序





首次使用前

一般注意事项

- 只使用无碳酸的纯净水。
- 用随附的测试条确定所用水的硬度并设置水硬度 („水硬度和滤水器“, 参见第 168)。

首次开始运行时的注意事项

首次开始运行时必须为咖啡机排气。为此需在无 Melitta® Claris® 滤水器且装满水箱的情况下接通咖啡机。

- 在流出口 **2** 下放一个容器。
- 按下按键 ，接通咖啡机。显示屏上  亮起。
- 按下  按键。水通过系统被泵入。
- 当  在显示屏 **9** 上亮起时，咖啡机已准备就绪。
- 首次开始运行后可安装 Melitta® Claris® (参见第 169 页)。

咖啡机开始运行

开始运行

警告！

电源电压错误、接口和电源线错误或损坏会造成火灾危险和触电危险

- 请确认电源电压与咖啡机型号铭牌上的电压一致。型号铭牌位于咖啡机右侧盖板后面 (图 **A**, **11**)。
- 确保插座符合电气安全现行标准。如有疑问请咨询电气专业人员。
- 禁止使用损坏的电源线 (绝缘层损坏, 芯线裸露)。



- 将咖啡机放在与四周留有足够空间 (至少 10 Cm) 的稳固、干燥平面上。
- 将电源线插入适合的插座。
- 取下咖啡豆槽 **7** 的顶盖。
- 为咖啡豆槽加满适合的咖啡豆。
- 再次盖好顶盖。

- 打开水箱 **6** 的顶盖，向上将水箱拉出咖啡机。
- 为水箱加满新鲜的自来水，直至达到最高水位MAX标记。
- 将水箱装入咖啡机。
- 在流出口 **2** 下放一个容器。
- 按下开/关按键 ，可启动或关闭咖啡机。必要时，咖啡机自动进行冲洗。

烹制



- 每日向水箱注入新鲜的水。水箱中必须有足够的水以供咖啡机使用。
- 最好在咖啡豆槽中装入特浓或者全自动咖啡豆混合物。不得使用经糖浆、焦化或者经其他含糖添加剂处理的咖啡豆。

设置烹制量和浓度

- 旋转咖啡量调节器 **3**，无级设置烹制量。调节器在最左侧 = 每杯 30 ml
调节器在最右侧 = 每杯 220 ml
- 按下  按键，直至调至所需浓度。浓度通过显示屏 **9** 上的咖啡豆体现 (从  = 柔和至  = 特浓)。

烹制咖啡或者特浓咖啡

可以烹制一杯或者同时烹制两杯。

- 启动咖啡机。
- 在流出口下放一个或两个杯子。
- 烹制一杯：按下单杯烹制量按键  或者
- 烹制两杯：按下双杯烹制量按键 。
- 再次按下相应的按键可取消烹制咖啡。

水硬度和滤水器

正确设置水硬度很重要，这使咖啡机能够正确显示何时必须清除水垢。出厂设置的水硬度为 4。





安装 Melitta® Claris® 滤水器后硬度自动设为 1。

Melitta® Claris® 滤水器

Der Melitta® Claris® 滤水器滤出水中的钙盐和其他有害物质。滤水器每 2 个月更换一次，最近当显示屏上出现  时更换。滤水器需另外购买。

安装滤水器







 在整个更换期间一直闪烁。

- 安装前将滤水器放在装有自来水的玻璃容器中几分钟。
- 关闭咖啡机。
- 同时按下  和  按键大约 3 秒钟，然后松开。显示屏上出现 。
- 清空并安装接水盘。  亮起。
- 向上将水箱 6 拉出咖啡机。
- 清空水箱。
- 将滤水器旋入水箱底的螺纹中。
- 为水箱加满新鲜的自来水，直至达到最高水位 MAX 标记。
- 将水箱装入咖啡机。
- 按下  按键。咖啡机自动进行冲洗。冲洗结束后咖啡机准备就绪，水硬度设为 1 度。
- 清空并安装接水盘。

安装好滤水器后，第一次冲洗后的水可能会很混浊，因为冲掉了滤水器上多余的活性炭。之后水会重新变清澈。

设置水硬度

咖啡机附带一个测定水硬度的测试条。

- 用此测试条测定自来水的硬度。
- 启动咖啡机。
- 同时按住  和  按键 2 秒以上。  快速闪烁。
- 按下  按键，显示出水硬度的设置菜单。  亮起。
- 按下  按键设置为测定的水硬度。通过咖啡豆图标  显示所选水硬度。

水硬度	°d	°e	°f
1: 	0-10	0-13	0-18
2: 	10-15	13-19	18-27
3: 	15-20	19-25	27-36
4:  闪烁	>20	>25	>36

- 按下  按键，以确认选择。

保养与清洁

警告！

- 清洁前拔下电源插头。
- 禁止将咖啡机浸入水中。
- 不得使用蒸汽清洗机。

每日清洗

- 用柔软的湿布和常用洗碗剂擦净咖啡机外部。
- 清空水盘。
- 清空废渣盒。

清洗滤煮器

建议每周清洁一次滤煮器。

- 关闭咖啡机并拔下电源插头。
- 向右拉出盖板 11。





- 按住滤煮器手柄上的红色按钮 (图 B, 1)。
- 将手柄顺时针旋至最大。
- 抓手柄从咖啡机中拉出滤煮器。
- 用清水全面彻底清洗滤煮器。图 D 所示区域 (箭头) 必须无咖啡渣。
- 滴干滤煮器。
- 清除咖啡机里的咖啡渣。
- 将滤煮器装入咖啡机, 按住红色按钮 (图 B, 1) 并逆时针旋转手柄至限位挡块处。
- 插入盖板直至其卡紧。

集成的清洁程序

集成的清洁程序 (持续大约 15 分钟) 清除手动无法消除的残渣和咖啡残油。整个过程中清洁图标  一直闪烁。

清洁程序应每 2 个月或者每煮 200 杯后运行一次, 最迟在  闪烁时运行。

只允许使用 Melitta® 清洁药片。

- 关闭咖啡机。
- 为水箱加满自来水, 直至达到最高水位 MAX 标记。
- 安装水箱。
- 同时按住  和  按键大约 3 秒。  闪烁,  亮起。
- 清空接水盘和废渣盒。
- 安装无废渣盒的接水盘。
- 在流出口 2 下方放置废渣盒。

清洗阶段 1 () :

进行两个冲洗过程。当  亮起后, 如下操作:

- 取出并清洁滤煮器 („清洗滤煮器“, 参见第 169)。
- 在滤煮器中放入清洁药片 (图 C)。
- 装入滤煮器 („清洗滤煮器“, 参见第 169)。

清洗阶段 2 () :

当  亮起后, 如下操作:

- 为水箱加满自来水, 直至达到最高水位 MAX 标记。
- 将流出口 2 移至最低处。
- 按下  按键, 继续运行清洁程序 (持续大约 5 分钟)。

清洗阶段 3 () :

当  亮起后, 如下操作:

- 清空接水盘和废渣盒。
- 安装无废渣盒的接水盘。
- 在流出口 2 下方放置废渣盒。

清洗阶段 4 ( , 中间的咖啡豆闪烁) :

- 再次继续运行清洁程序, 持续大约 5 分钟。

当  亮起后, 如下操作:

- 清空接水盘和废渣盒, 并正常装入咖啡机。

清洁程序结束。

集成的除垢程序





警告!

除垢剂有刺激皮肤的危险
请遵守除垢剂包装上的安全提示和用量说明。

集成的除垢程序 (持续大约 30 分钟) 清除咖啡机内部的水垢残留物。整个过程中除垢图标  一直闪烁。

除垢程序应每 3 个月运行一次, 最迟也应在  亮起时运行 („设置水硬度“, 参见第 169)。

只允许使用 Melitta® ANTI CALC。

- 关闭咖啡机。
- 必要时取出滤水器 („水硬度和滤水器“, 参见第 168)。
- 同时按住  和  按键大约 3 秒。  闪烁,  亮起。

- 清空并再次安装接水盘。☑️ 亮起。
- 完全清空水箱。
- 按照包装上的指示向水箱中放入除垢粉。
- 安装水箱。
- 按下 ⏸️ 按键，以启动除垢程序（持续大约 15 分钟）。

当 🧼 亮起后，如下操作：

- 清空并再次安装接水盘。
- 彻底冲洗水箱。
- 为水箱加满自来水，直至达到最高水位 MAX 标记。
- 安装水箱。
- 按下 ⏸️ 按键，继续运行除垢程序（持续大约 5 分钟）。

当 🧼 亮起后，如下操作：

- 清空并再次安装接水盘。当 ⏸️ 亮起后，终止除垢程序。
- 如有需要，装入滤水器（„水硬度和滤水器“，参见第 168）。

其他设置

节能模式

咖啡机完成最后一个动作后自动切换（根据设置）到节能模式。咖啡机的出厂设置为 5 分钟 ⏸️。

- 启动咖啡机。
- 同时按下 ☺️ 和 ☹️ 按键，直至 ⏸️ 闪烁。
- 连接 ☺️ 按键两下。☑️ 亮起。
- 按下 ⏸️ 按键，直至四个时间的其中一个设定完成为止。时间通过显示屏 9 上的咖啡豆体现。

显示	时间
☺️	5分钟 (出厂设置)
☺️☺️	15分钟
☺️☺️☺️	30分钟
☺️☺️☺️☺️ 闪烁	关闭

- 按下 ⏸️ 按键，以确认设置。

自动关机功能

咖啡机完成最后一个动作后自动（根据设置）关机。咖啡机的出厂设置为 30 分钟 ⏸️。









- 启动咖啡机。
- 同时按下 ☺️ 和 ☹️ 按键，直至 ⏸️ 闪烁。
- 连接 ☺️ 按键三下。🧼 亮起。
- 按下 ⏸️ 按键，直至四个关闭时间中的一个设定完成为止。时间通过显示屏 9 上的咖啡豆体现。

显示	时间
☺️	30分钟 (出厂设置)
☺️☺️	2小时
☺️☺️☺️	4小时
☺️☺️☺️☺️ 闪烁	8小时

- 按下 ⏸️ 按键，以确认设置。

冲泡温度

冲泡温度的出厂设置为 2 级 (中等 )。

- 启动咖啡机。
- 同时按下  和  按键，直至  闪烁。
- 连接  按键四下。  亮起。
- 按下  按键，直至三个冲泡温度中的一个设定完成为止。温度通过显示屏 9 上的咖啡豆体现 (从  = 低至  = 高)。
- 按下  按键，以确认设置。

设置研磨度

研磨度在交付前已设置好。因此我们建议在烹制 1000 杯咖啡后 (大约 1 年) 再调整研磨度。





启动烹制咖啡后立即设置研磨度并且只在研磨机运行期间。

- 向右拉出盖板 11。
- 启动烹制咖啡
- 将推杆 (图 E) 调至所需位置 (左 = 细至右 = 粗)。
- 插入盖板并向左推至其卡紧。

运输、存储和废弃处置

蒸发

当咖啡机长时间未使用或者长时间运输时，应对其进行蒸发操作。以此保护咖啡机免受霜冻伤害。

- 必要时取出滤水器 („水硬度和滤水器“，参见第 168) 并放入盛有自来水的玻璃容器中冷却存储。
- 启动咖啡机。
- 同时按住  和  按键大约 2 秒。  闪烁，然后  亮起。
- 向上将水箱 6 拉出咖啡机。
- 清空水箱。
- 按下  按键。咖啡机会自动蒸发水汽，然后关机。
- 将水箱装入咖啡机。

运输

- 咖啡机蒸发掉水汽。
- 清空并清洁接水盘和废渣盒。
- 清空水箱和咖啡豆槽。如有必要，吸出深处的咖啡豆。
- „清洗滤煮器“，参见第 169。
- 尽可能将咖啡机放在原包装 (包括硬泡沫塑料) 中运输。

废弃处置

本机需根据关于电气和电子废弃设备的欧盟指令 2002/96/EC (waste electrical and electronic equipment WEEE) 进行处置。该指令规定了在欧盟范围内废弃家电的回收和再利用。请向您的经销商了解当前的废弃处置方法。



排除故障		
故障	原因	措施
咖啡只一滴流出。	研磨度过细。	将研磨度调粗。 清洁滤煮器。 也可以运行除垢或清洁程序。
不流出咖啡。	水箱无水或者未正确装好。	加满水箱并注意其正确位置。
	滤煮器堵塞	清洗滤煮器。
研磨机不研磨。	咖啡豆未落入研磨机。	轻轻敲击豆槽。
	研磨机中有异物	拨打热线电话。
研磨机发出异响	研磨机中有异物	拨打热线电话。
咖啡豆图标  闪烁，即使已填装豆槽。	滤煮室内没有足够的磨好的咖啡豆	按下单杯烹制量按键  或者双杯的烹制量按键  。
显示屏上亮起  。	咖啡机内部管路里有空气。	加满水箱并按下咖啡浓度按键  。 排空咖啡机内的空气。
清洁或除垢程序被中断。	供电被中断，例如由于停电。	咖啡机自动运行冲洗程序。请遵照咖啡机的说明操作。
滤煮器取出后无法再安装。	滤煮器未正确锁紧。	检查锁紧滤煮器的手柄是否正确啮合。
	驱动装置不在正确位置。	关闭然后重新打开咖啡机。同时按下单杯和双杯烹制量按键   2 秒以上。驱动装置移动到正确位置。然后再次装入滤煮器并检查锁紧装置是否正确。
清洁图标  和待机图标  交替闪烁。	缺少滤煮器或者未正确安装。	正确安装滤煮器。
	滤煮室过满。	使用开/关按键  关闭并再次打开咖啡机（必要时重复操作），直至显示待机模式。
所有操作键不停闪烁	系统错误	使用开/关按键  关闭并再次打开咖啡机，如果无效，请将咖啡机寄至服务中心。



安全提示

請仔細閱讀並遵守操作手冊。

本咖啡機針專為家庭使用而設計，而非商用目的。

其他任何用途均為不當應用，並可能導致人身傷害和財產損失。Melitta® 對機器使用不當而造成的損失不承擔任何責任。



本設備符合以下歐洲指令：

- 2006 / 95 / EC (低電壓指令) ，
- 2004 / 108 / EC (電磁相容性指令) ，
- 2011 / 65 / EU (RoHS 指令) ，
- 2009 / 125 / EC (生態化設計 / ErP) 。

本機器是按照當今最新技術水準而製造。但仍存在不可避免的危險。

為避免危險，必須遵守安全注意事項。

對因不遵守安全注意事項而造成的損害，Melitta® 不承擔任何責任。

警告！

危險電流

如果本機或電源線損壞，存在致命的觸電危險。

請遵守以下安全注意事項，防止觸電：

- 不得使用破損的電源線。
- 損壞的電源線必須由製造商、售後服務部門或者類似資格的人員進行更換。
- 切勿開啟機殼上用螺絲緊固的蓋板。

- 只准使用技術狀態完好無任何故障的機器。
- 損壞的機器只能交給授權維修部進行修理。切勿擅自維修。
- 不得對機器本身、其構件以及配件進行任何改動。
- 切勿將機器浸入水中。

警告！

灼傷和燙傷危險

流出的液體和蒸氣極熱。機器的某些部分也同樣灼熱。

請注意以下安全注意事項，避免燙傷和灼傷：

- 避免與流出的液體和蒸汽發生皮膚接觸。
- 運轉期間禁止觸碰出口的噴嘴。

警告！

一般安全事項

請遵守以下安全注意事項，避免人身傷害或財產損失：

- 運轉期間不得伸入機器內部。
- 請將本機及其電源線放在遠離 8 歲以下兒童之處。
- 8 歲以上兒童以及肢體、感官或精神上有障礙之人員或者缺乏經驗和知識之人員，可以在監督下或者學會安全使用機器並瞭解相關危險後使用本機。
- 禁止兒童玩弄咖啡機。8 歲以下兒童不得進行清潔和用戶維護。8 歲以上兒童必須在監督下進行清潔和用戶維護。
- 若長時間不用，請務必斷開機器的電源。

概覽

圖 A

1	有托杯板和廢渣盒的接水盤以及接水盤的滿量顯示
2	可調整高度的流出口
3	咖啡量調節器
4	單杯烹製量按鍵 
5	雙杯烹製量按鍵 
6	水箱
7	咖啡豆槽
8	咖啡濃度按鍵 
9	顯示幕
10	開/關按鍵 
11	右蓋 (可取下，其後為研磨度調節器、濾煮器和型號銘板)

顯示幕

	亮起	咖啡機準備就緒。
	閃爍	咖啡機正在加熱或者正在烹製咖啡。
	亮起	更換 Melitta® Claris® 濾水器
	閃爍	正在更換過濾裝置。
	亮起	水箱注滿
	閃爍	安裝水箱
	亮起	清空接水盤和廢渣盒
	閃爍	安裝接水盤和廢渣盒
	亮起	1 個豆：柔和 2 個豆：正常 3 個豆：特濃
	閃爍	加滿咖啡豆槽；在下次烹製咖啡後停止閃爍。
	亮起	清潔咖啡機
	閃爍	正在運行綜合清潔程式
	亮起	清除咖啡機水垢
	閃爍	正在運行綜合除垢程式





首次使用前

般注意事項

- 僅使用無碳酸的純水。
- 使用隨附測試條確定所用水的硬度並設定水硬度 („水硬度和濾水器“, 參見第 176)。

初次試運轉注意事項

初次試運轉時必須排空咖啡機。為此需在無 Melitta® Claris® 濾水器且水箱注滿的情況下啟動咖啡機。

- 在流出口 2 下放一個容器。
- 按下按鍵 ，啟動咖啡機。顯示幕上  亮起。
- 按下  按鍵。系統用幫浦取水。
- 當顯示幕 9 上亮起 ，咖啡機已準備就緒。
- 初次試運轉後可安裝 Melitta® Claris® 濾水器 (參見第 177 頁)。

試運轉咖啡機

試運轉

警告！

電源電壓錯誤、介面和電源線錯誤或損壞會導致火災危險和觸電危險

- 請確認電源電壓與咖啡機型號銘板上的電壓一致。型號銘板位於咖啡機右側蓋板後面 (圖 A, 11)。
- 確認插座符合現行電氣安全標準。如有疑問，請諮詢電氣專業人員。
- 禁止使用損壞的電源線 (絕緣層損壞，芯線裸露)。



- 將咖啡機放在與四周留有足夠空間 (至少 10 cm) 之穩固、乾燥平面上。
- 將電源線插入適合的插座。
- 取下咖啡豆槽 7 的頂蓋。
- 為咖啡豆槽加滿適合的咖啡豆。
- 再次蓋好頂蓋。

- 開啟水箱 6 的頂蓋，從上面將水箱拉出咖啡機。
- 為水箱加滿新鮮的自來水，直至達到最大水面MAX標記。
- 將水箱裝入咖啡機。
- 在流出口 2 下放一個容器。
- 按下開/關按鍵 ，可啟動或關閉咖啡機。咖啡機自動進行沖洗。

烹製



- 每日向水箱注入新鮮的水。水箱中必須要有足夠的水以供咖啡機使用。
- 最好在咖啡豆槽中裝入Espresso或者全自動咖啡豆混合物。不要使用經糖漿、焦化或者經其他含糖添加劑處理的咖啡豆。

設定烹製量和濃度

- 旋轉咖啡量調節器 3，平滑設定烹製量。調節器在最左側 = 每杯 30 ml
調節器在最右側 = 每杯 220 ml
- 按下  按鍵，直至調至所需濃度。濃度經由顯示幕 9 上的咖啡豆體現 (從  = 柔和至  = 特濃)。

烹製咖啡或者特濃咖啡

可以烹製一杯或者同時烹製兩杯。

- 啟動咖啡機。
- 在流出口下放一個或兩個咖啡杯。
- 烹製一杯：按下單杯烹製量按鍵  或者
- 烹製兩杯：按下雙杯烹製量按鍵 。
- 再次按下相應按鍵可取消烹製咖啡。

水硬度和濾水器

正確設定水硬度很重要，這使咖啡機能夠正確顯示何時必須清除水垢。出廠設定的水硬度為 4。





安裝 Melitta® Claris® 濾水器後硬度自動設為 1。

Melitta® Claris® 濾水器

Melitta® Claris® 濾水器濾掉水中的鈣鹽和其他有害物質。濾水器每 2 個月更換一次，最遲當顯示幕上出現  時更換。濾水器需另外購買。

安裝濾水器







 在整個更換期間一直閃爍。

- 安裝前將濾水器放在裝有自來水的玻璃容器中數分鐘。
- 關閉咖啡機。
- 同時按下  和  按鍵大約 3 秒，然後鬆開。顯示幕上出現 。
- 清空並安裝接水盤。  亮起。
- 從上方將水箱 6 拉出咖啡機。
- 清空水箱。
- 將濾水器旋入水箱底的螺紋中。
- 為水箱加滿新鮮的自來水，直至達到最大水面 MAX 標記。
- 將水箱裝入咖啡機。
- 按下  按鍵。咖啡機自動執行沖洗。沖洗結束後咖啡機準備就緒，水硬度設為 1 度。
- 清空並安裝接水盤。

安裝濾水器後，第一次沖洗後的水可能會混濁，因為已經沖掉濾水器上多餘的活性炭。之後水會重新變清澈。

設定水硬度

咖啡機附帶一個測定水硬度的測試條。

- 使用此測試條測定自來水的水硬度。
- 啟動咖啡機。
- 同時按下  和  按鍵 2 秒以上。  快速閃爍。
- 按下  按鍵，顯示出水硬度的設定功能表。  亮起。
- 按下  按鍵，顯示出水硬度的設定功能表。  亮起。

水硬度	°d	°e	°f
1: 	0-10	0-13	0-18
2: 	10-15	13-19	18-27
3: 	15-20	19-25	27-36
4:  閃爍	>20	>25	>36

- 按下  按鍵，以確認選擇。

維護與清潔

警告！

- 清潔前拔下電源插頭。
- 禁止將咖啡機浸入水中。
- 不要使用蒸汽清洗機。

每日清洗

- 用柔軟濕布和通用洗碗劑擦淨咖啡機外部。
- 清空水盤。
- 清空廢渣盒。

清洗濾煮器

建議每週清潔一次濾煮器。

- 關閉咖啡機並拔下電源插頭。
- 向右拉出蓋板 11。





- 按住濾煮器手柄上的紅色按鈕 (圖 B, 1)。
- 將手柄順時針旋至最大。
- 抓住手柄從咖啡機中拉出濾煮器。
- 使用清水全面徹底清洗濾煮器。圖 D 所示區域 (箭頭) 必須無咖啡渣。
- 滴乾濾煮器。
- 清除咖啡機裡的咖啡渣。
- 將濾煮器裝入咖啡機，按住紅色按鈕 (圖 B, 1) 並逆時針旋轉手柄至最大位置。
- 插入蓋板直至其卡緊。

綜合清潔程式

綜合清潔程式 (持續大約 15 分鐘) 清除手動無法去除的殘渣和咖啡殘油。整個過程中清潔圖示  一直閃爍。

清潔程式應每 2 個月或者每煮 200 杯後運行一次，最遲在  閃爍時運行。

僅允許使用 Melitta® 清潔藥片。

- 關閉咖啡機。
- 為水箱加滿自來水，直至達到最大水面 MAX 標記。
- 安裝水箱。
- 同時按下  和  按鍵大約 3 秒。 閃爍， 亮起。
- 清空接水盤和廢渣盒。
- 安裝無廢渣盒的接水盤。
- 在流出口 2 下放廢渣盒。

清洗階段 1 ():

進行兩個沖洗過程。當  亮起後，如下操作：

- 取出並清潔濾煮器 („清洗濾煮器“，參見第 177)。
- 在濾煮器中放入清潔藥片 (圖 C)。
- 裝入濾煮器 („清洗濾煮器“，參見第 177)。



清洗階段 2 ():

當  亮起後，如下操作：

- 為水箱加滿自來水，直至達到最大水面

MAX 標記。

- 將流出口 2 移至最低處。
- 按下  按鍵，繼續運行清潔程式 (持續大約 5 分鐘)。

清洗階段 3 ( ):

當  亮起後，如下操作：

- 清空接水盤和廢渣盒。
- 安裝無廢渣盒的接水盤。
- 在流出口 2 下放廢渣盒。

清洗階段 4 (  ，中間的咖啡豆閃爍)：

- 再次繼續運行清潔程式，持續大約 5 分鐘。

當  亮起後，如下操作：

- 清空接水盤和廢渣盒，並正常裝入咖啡機。

清潔程式結束。

綜合除垢程式





警告！

除垢劑有刺激皮膚的危險
請遵守除垢劑包裝上安全提示和用量說明。

綜合除垢程式 (持續大約 30 分鐘) 清除咖啡機內部的水垢殘留物。整個過程中除垢圖示  一直閃爍。

除垢程式應每 3 個月運行一次，最遲也應在  點亮時運行 („設定水硬度“，參見第 177)。

僅允許使用 Melitta® ANTI CALC。

- 關閉咖啡機。
- 必要時取出濾水器 („水硬度和濾水器“，參見第 176)。
- 同時按下  和  按鍵大約 3 秒。 閃爍， 亮起。
- 清空並再次安裝接水盤。 亮起。
- 完全清空水箱。
- 依照包裝上指示向水箱中放入除垢粉。

- 安裝水箱。
- 按下  按鍵，以啟動除垢程式（持續大約 15 分鐘）。

當  亮起後，如下操作：

- 清空並再次安裝接水盤。
- 徹底沖洗水箱。
- 為水箱加滿自來水，直至達到最大水面 MAX 標記。
- 安裝水箱。
- 按下  按鍵，繼續運行除垢程式（持續大約 5 分鐘）。







當  亮起後，如下操作：

- 清空並再次安裝接水盤。 亮起後，終止除垢程式。
- 如有需要，裝入濾水器（„水硬度和濾水器“，參見第 176）。

其他設定

節能模式

咖啡機完成最後一個動作後自動切換（根據設定）到節能模式。咖啡機の出廠設定為 5 分鐘 。







- 啟動咖啡機。
- 同時按下  和  按鍵，直至  閃爍。
- 按  按鍵兩下。 亮起。
- 按下  按鍵，直至設為四個時間之一。時間經由顯示幕 9 上的咖啡豆體現。

顯示	時間
	5 分鐘（出廠設置）
	15 分鐘
	30 分鐘
 閃爍	關閉

- 按下  按鍵，以確認設定。

自動關機功能

咖啡機完成最後一個動作後自動（根據設定）關機。咖啡機の出廠設定為 30 分鐘 。









- 啟動咖啡機。
- 同時按下  和  按鍵，直至  閃爍。
- 按  按鍵三下。 亮起。
- 按下  按鍵，直至設為四個關機時間之一。時間經由顯示幕 9 上的咖啡豆體現。

顯示	時間
	30 分鐘（出廠設置）
	2 小時
	4 小時
 閃爍	8 小時

- 按下  按鍵，以確認設定。

沖泡溫度

沖泡溫度的出廠設定為 2 級（中等 ）。

- 啟動咖啡機。
- 同時按下  和  按鍵，直至  閃爍。
- 按  按鍵四下。 亮起。
- 按下  按鍵，直至設為三個沖泡溫度之一。溫度經由顯示幕 9 上的咖啡豆體現（從  = 低至  = 高）。
- 按下  按鍵，以確認設定。

設定研磨度

研磨度在交付前已設定好。因此我們建議在烹製 1?000 杯咖啡後 (大約 1 年) 再調整研磨度。





啟動烹製咖啡後立即設定研磨度並且只在研磨機運行期間。

- 向右拉出蓋板 11。
- 啟動烹製咖啡
- 將推杆 (圖 E) 調至所需位置 (左 = 細至右 = 粗)。
- 插入蓋板並向左推至其卡緊。

運輸、存儲和廢棄處置

蒸發

咖啡機長時間未使用或者長時間運輸時，應對其進行蒸發操作。以此保護咖啡機免受霜凍傷害。

- 必要時取出濾水器 („水硬度和濾水器“，參見第 176) 並放入盛有自來水的玻璃容器中冷卻存儲。
- 啟動咖啡機。
- 同時按下  和  按鍵大約 2 秒。  閃爍，然後  亮起。
- 從上方將水箱 6 拉出咖啡機。
- 清空水箱。
- 按下  按鍵。咖啡機會自動蒸發水汽，然後關機。
- 將水箱裝入咖啡機。

運輸

- 咖啡機蒸發掉水汽。
- 清空並清潔接水盤和廢渣盒。
- 清空水箱和咖啡豆槽。如有必要，吸出深處的咖啡豆。
- „清洗濾煮器“，參見第 177。
- 盡可能將咖啡機放在原包裝 (包括硬泡沫塑料) 中運輸。

廢棄處置

本咖啡機需根據關於電氣和電子廢棄設備的歐盟指令 2002/96/EC (waste electrical and electronic equipment WEEE) 加以處置。該指令規定有在歐盟範圍內廢棄家電的回收和再利用。請將當前所用的廢棄處置方法告知您的經銷商。



排除故障		
故障	原因	措施
咖啡僅一滴滴流出。	研磨度過細。	將研磨度調粗。 清潔濾煮器。 也可以運行除垢或清潔程式。
不流出咖啡。	水箱無水或者未正確裝好。	加滿水箱並注意其正確位置。
	濾煮器堵塞	清洗濾煮器。
研磨機不研磨。	咖啡豆未落入研磨機。	輕輕敲擊咖啡豆槽。
	研磨機中有異物	聯絡熱線電話。
研磨機有異響	研磨機中有異物	聯絡熱線電話。
咖啡豆圖示  閃爍，即使已加裝咖啡豆槽。	濾煮室內沒有足夠的已磨好的咖啡豆	按下單杯烹製量按鍵  或者雙杯的烹製量按鍵  。
顯示幕上亮起  。	咖啡機內部管路裡有空氣。	加滿水箱並按下咖啡濃度按鍵  。 排空咖啡機內的空氣。
清潔或除垢程式被中斷。	供電被中斷，例如由於停電。	咖啡機自動運行沖洗程式。請遵照咖啡機的指示。
濾煮器被取出後無法再安裝。	濾煮器未正確鎖緊。	檢查鎖緊濾煮器的手柄是否正確咬合。
	驅動裝置不在正確位置。	關閉然後重新開啟咖啡機。同時按下單杯和雙杯烹製量按鍵   2 秒以上。驅動裝置移動到正確位置。然後再次裝入濾煮器並檢查鎖緊裝置是否正確。
清潔圖示  和待機圖示  交替閃爍。	缺少濾煮器或者未正確安裝。	正確安裝濾煮器。
	濾煮室過滿。	使用開/關按鍵  關閉並再次開啟咖啡機（必要時重覆操作），直至顯示待機模式。
所有操作鍵不停閃爍	系統錯誤	使用開/關按鍵  關閉並再次開啟咖啡機，如果無效，請將咖啡機寄送至服務中心。



안전 지시사항

본 사용 설명서를 숙지하신 후
실행하시기 바랍니다.

본 기계는 가정용으로
제작되었으며 영업용으로는
적합하지 않습니다.

본 사용 설명서에 기술된 사항
이외의 방법으로 커피 머신을
조작하거나 용도 외의 목적으로
사용할 경우, 인명 및 물질적
손해를 초래할 수 있습니다.

기기의 올바르게 않는 사용으로
인해 발생한 손해에 대해 밀리타®
는 어떠한 책임도 지지 않습니다.

CE

본 기기는 다음의 유럽 규정을 준수합니다.

- 2006/95/EG(저압),
- 2004/108/EG(전자기 적합성),
- 2011/65/EU(RoHS),
- 2009/125/EG (에코 디자인/ErP)

본 제품은 최신 기술을 사용해 제작된 커피
머신이지만 잔존 위험은 존재합니다.

위험을 방지하기 위해서 안전 수칙을
준수하셔야 합니다.

안전 수칙을 준수하지 않아서 발생한
손해에 대해서 밀리타®는 어떠한 책임도
지지 않습니다.

⚠ 경고!

전기 감전 위험

커피 머신이나 케이블이 손상된
경우, 감전으로 인해 생명이 위협할
수 있습니다.

감전으로 인한 위험을 방지할
수 있도록 다음의 안전 지침에
유의하세요.

- 손상된 케이블을 사용하지
마세요.
- 제조사, 고객 서비스 센터 또는
이와 유사한 자격을 보유한
전문가만이 손상된 케이블을
교체해야 합니다.
- 커피 머신 하우징의 나사로
고정되어 있는 커버는 절대로
열지 마세요.
- 기술적인 이상이 없는
상태에서만 제품을 사용하세요.
- 고장난 커피 머신은 지정
서비스 센터를 통해서만 수리를
받으세요. 커피 머신을 직접
수리하지 마세요.
- 부품 및 액세서리를 비롯한
제품 일체에 어떠한 변경도 하지
마세요.
- 커피 머신을 물에 담그지 마세요.

⚠ 경고!

화상 위험

흘러 나오는 액체와 증기는 아주
뜨거울 수 있으며, 본체의 일부도
아주 뜨겁습니다.

화상을 방지할 수 있도록 아래의
안전 수칙에 유의하세요.

- 흘러 나오는 액체 및 증기가
피부에 닿지 않도록 하세요.
- 그리고 커피 머신이 작동 중일
때에는 추출구의 노즐을 만지지
마세요.

⚠ 경고!

일반적인 안전 수칙

인명 및 물질적인 피해를 방지하기 위해 다음의 안전 수칙에 유의하세요.







- 커피 머신이 작동 중일 때에는 기기의 내부를 만지지 마세요.
- 커피 머신과 케이블에 만 8세 미만 어린이의 손이 닿지 않도록 하세요.
- 만 8세 미만의 어린이, 신체적, 감각적 또는 정신적 능력이 떨어지거나 커피 머신에 대한 지식이나 사용 경험이 부족한 사람들은 사전에 커피 머신의 안전한 사용에 대한 지시를 받거나, 관련 위험을 인식하고 있거나 또는 성인의 감독 하에만 본 커피 머신을 사용해야 합니다.
- 어린 아이들이 커피 머신을 가지고 놀지 않도록 하세요. 만 8세 미만의 어린이는 커피 머신의 세척과 점검을 해선 안 됩니다. 만 8세 미만의 어린이는 성인의 감독 하에 커피 머신을 세척 및 점검해야 합니다.
- 커피 머신을 장시간 사용하지 않을 경우, 플러그를 콘센트에서 뽑아 주세요.

제품 그림 설명

그림 A

1	커피잔 받침대와 커피 찌꺼기 수거 통을 갖춘 드립 트레이 및 팍 찬 드립 트레이를 위한 디스플레이
2	높이 조정 가능한 커피 배출구
3	커피배출량 조절기
4	커피 한 잔 버튼 
5	커피 두 잔 버튼 
6	물통
7	원두통
8	커피 강도 버튼 
9	디스플레이
10	켜짐/꺼짐 버튼 
11	우측 커버 (탈착 가능, 분쇄강도 조절 스위치, 추출장치 및 정격 표시판)

디스플레이

	켜짐	기계의 작동 준비가 완료되었습니다.
	점멸함	기계가 가열 중이거나 커피 배출 중입니다.
	켜짐	밀리타® 클라리스® 정수필터를 교환하십시오.
	점멸함	필터교환 중입니다.
	켜짐	물통을 채우십시오.
	점멸함	물통을 삽입하십시오.
	켜짐	드립 트레이와 커피 찌꺼기 수거통을 비우십시오.
	점멸함	드립 트레이와 커피 찌꺼기 수거통을 삽입하십시오.
	켜짐	원두 1: 순함 원두 2: 보통 원두 3: 강함
	점멸함	원두통을 채우십시오. 다음 번 커피 추출이 끝나면 점멸이 종료됩니다.
	켜짐	기계를 청소합니다.
	점멸함	자동 청소 프로그램이 실행 중입니다.
	켜짐	기계의 석회질을 제거하십시오.
	점멸함	자동 석회질 제거 프로그램이 실행 중입니다.





처음 사용하기 전에

일반 지시사항

- 탄산이 없는 정수만을 사용하십시오.
- 사용하는 물의 경도를 함께 배송된 테스트 스트립으로 확인하고 물의 경도를 조절합니다 („물 경도 및 정수 필터“, 쪽 참조 185).

첫 가동을 위한 주의사항

첫 가동 시 기계를 환기시켜야 합니다. 이때 기계는 밀리타® 클라리스® 정수필터 없이 물통이 완전히 채워진 상태에서만 켜야 합니다.

- 배출구 2 아래에 용기를 놓습니다.
- 기계의 전원을 켜기 위해  버튼을 누릅니다. 디스플레이에  표시가 켜집니다.
-  버튼을 누릅니다. 물이 시스템을 통해 펌프됩니다.
- 디스플레이 9에  표시가 켜지면 기계의 작동 준비가 완료된 것입니다.
- 첫 사용 후 필요에 따라 밀리타® 클라리스® 정수필터를 삽입합니다(186쪽 참조).

기계 작동

작동하기

경고!

잘못된 공급 전압, 올바르지 않거나 손상된 연결 및 전원 케이블로 인한 화재 및 감전 위험





- 공급 전압이 기계 내부에 주어진 정격 표시판과 일치한지 확인하십시오. 정격 표시판은 커버 뒤쪽 기계의 우측에 있습니다 (그림 A, 11).
- 콘센트가 유효한 전기 안전 규격에 부합하는지 확인하십시오. 확실하지 않은 경우 전기 기술자에게 문의하시기 바랍니다.
- 절대로 손상된 전원 케이블(벗겨진 절연체나 구부러진 전선)을 사용하지 마십시오.

- 기계를 평평하고 건조하며 안정된 곳에 측면으로 충분한 공간(최소 10 cm)을 확보하고 세워두십시오.
- 전원 케이블을 알맞은 콘센트에 꽂으십시오.
- 원두통 7의 뚜껑을 떼어 냅니다.
- 원두통에 알맞은 커피 원두를 채웁니다.
- 뚜껑을 다시 덮습니다.
- 물통 6의 뚜껑을 위로 열고 물통을 위로 기계에서 빼어 냅니다.
- 물통을 깨끗한 물로 최고 최대 표시량까지 채웁니다.
- 물통을 기계에 다시 삽입합니다.
- 배출구 2 아래에 용기를 놓습니다.
- 기계의 전원을 켜고 끄기 위해 켜짐/꺼짐 버튼을 ① 누릅니다. 기계는 필요에 따라 자동 세척을 실행합니다.

준비하기



- 매일 깨끗한 물을 물통에 채웁니다. 기계 작동을 위해 물통에는 항상 충분한 물이 있어야 합니다.
- 우선 에스프레소 및 자동 원두 혼합을 원두통에 채웁니다. 절대로 카라멜 시럽 처리된 원두나 그외 설탕이 첨가된 커피 원두를 넣지 마십시오.

커피 배출량 및 강도 조절하기

- 커피 배출량 조절기 3을 돌려 원하는 커피량을 단계 없이 조절합니다. 조절기를 맨 왼쪽으로 = 한 잔 당 30 ml, 조절기를 맨 오른쪽으로 = 한 잔 당 220 ml
-  버튼을 누르며 원하는 강도를 조절합니다. 강도는 원두 기호로 디스플레이 9에 표시됩니다 ( = 순함부터    = 강함까지).

커피나 에스프레소 추출하기

한 잔 또는 동시에 두 잔을 추출할 수 있습니다.

- 기계의 전원을 켭니다.
- 배출구 아래에 한 잔이나 두 잔을 놓습니다.
- 한 잔을 원할 경우: 한 잔 추출을 위한  버튼을 누릅니다.
- 두 잔을 원할 경우: 두 잔 추출을 위한  버튼을 누릅니다.
- 커피 추출을 중단하려면 해당하는 버튼을 새로 누릅니다.

물 경도 및 정수 필터

물 경도의 올바른 조절은 매우 중요합니다. 석회질 제거 필요 시 기계가 이를 제때에 표시할 수 있기 때문입니다. 공장 출원 시 설정된 물 경도는 레벨 4입니다.

밀리타® 클라리스® 정수 필터를 삽입한 후에는 물의 경도가 레벨 1로 자동 설정됩니다.





KO

밀리타® 클라리스® 정수 필터

밀리타® 클라리스® 정수 필터는 석회질 및 기타 유해물질을 물에서 여과시켜 줍니다. 정수 필터는 2개월에 한번씩, 아무리 늦어도  표시가 디스플레이에 나타나면 교환해야 합니다. 정수 필터는 전문점에서 구입하실 수 있습니다.







정수 필터 삽입하기

교환작업이 완료될 때까지  표시가 점멸합니다.

- 정수 필터는 삽입하기 전에 깨끗한 물을 담은 컵에 몇분 동안 동안 담가 둡니다.
 - 기계의 전원을 끕니다.
 -  버튼과  버튼을 약 3 초 동안 누른 후 손을 땁니다.  표시가 디스플레이에 나타납니다.
 - 드립 트레이를 비우고 다시 삽입합니다.  표시가 켜집니다.
 - 물통 6을 위로 기계에서 빼어 냅니다.
 - 물통을 비웁니다.
 - 정수 필터를 물통 바닥에 있는 나사에 끼웁니다.
 - 물통을 깨끗한 물로 최고 최대 표시량까지 채웁니다.
 - 물통을 기계에 다시 삽입합니다.
 -  버튼을 누릅니다. 기계는 자동 세척을 실행합니다. 세척이 완료된 후 기계는 사용 가능한 상태가 되며 물의 경도는 레벨 1로 조절되어 있습니다.
 - 드립 트레이를 비우고 다시 삽입합니다.
- 정수 필터를 삽입한 후 첫 세척 과정에서 탁한 물이 나올 수 있는데 이는 필터에서 과잉 활성탄이 밖으로 흘러 나오기 때문입니다. 그 다음 번에는 다시 깨끗한 물이 나옵니다.

물 경도 조절하기

물 경도의 확인을 위해 제품에는 테스트용 스트립이 함께 제공되어 있습니다.

- 테스트 스트립으로 수돗물의 물 경도를 확인합니다.
- 기계의 전원을 켭니다.
-  버튼과  버튼을 동시에 2 초 이상 누릅니다.  표시가 빠르게 점멸합니다.
- 물 경도 조절 메뉴를 불러오기 위해  버튼을 누릅니다.  표시가 켜집니다.
- 확인한 물 경도를  버튼을 눌러 조절합니다. 선택한 물 경도는 원두 기호로 표시됩니다. .

물 경도	°d	°e	°f
1: 	0-10	0-13	0-18
2: 	10-15	13-19	18-27
3: 	15-20	19-25	27-36
4:  점멸	>20	>25	>36

-  버튼을 눌러 선택사항을 확인합니다.

관리 및 청소

⚠ 경고!

- 청소 전에 플러그를 뽑습니다.
- 절대로 기계를 물에 담그지 마십시오.
- 스팀 청소기를 사용하지 마십시오.

매일 청소

- 제품 표면을 부드럽고 물기 있는 천에 일반적인 그릇 세제를 묻혀 닦아 냅니다.
- 드립 트레이를 비웁니다.
- 커피 찌꺼기통을 비웁니다.

커피 추출 장치 청소

일주일에 한번씩 추출 장치를 청소할 것을 권장합니다.

- 기계의 전원을 끄고 플러그를 뽑습니다.
- 커버 **11**을 우측으로 엽니다.
- 추출장치 손잡이에 있는 빨간 버튼(그림 **B, 1**)을 누르고 있습니다.
- 손잡이를 시계방향으로 끝까지 돌립니다.
- 추출장치 손잡이를 사용하여 추출장치를 제품 밖으로 꺼냅니다.
- 깨끗한 물로 추출장치의 모든 방향을 깨끗이 세척합니다. 그림 **D** 부분(화살표)에 커피 찌꺼기가 남아 있지 않도록 합니다.
- 추출 장치의 물기를 제거합니다.
- 커피 찌꺼기를 기계에서 제거합니다.
- 추출장치를 제자리에 다시 끼우고, 빨간 버튼을 (그림 **B, 1**) 누른 채 손잡이를 시계 반대 방향으로 완전히 잠길 때까지 돌립니다.
- 커버가 구멍에 맞춰질 때까지 끼웁니다.





자동 청소 프로그램

자동 청소 프로그램(약 15분 소요)은 손으로는 제거할 수 없는 커피 찌꺼기와 커피 기름을 제거해 줍니다. 프로그램이 실행되는 동안에는 청소 기호가  점멸합니다.

자동 청소 프로그램은 2 개월 마다 또는 커피 200 잔을 추출한 후에 반드시 실행해야 하며 늦어도  표시가 점멸하면 실행해야 합니다.

밀리타®가 공급하는 세제만을 사용하십시오.

- 기계의 전원을 끕니다.
- 물통을 수돗물로 최고 최대 표시량까지 채웁니다.
- 물통을 삽입합니다.



•  버튼과  버튼을 동시에 약 3 초 동안 누릅니다.  표시가 점멸하며  표시가 켜집니다.

- 드립 트레이와 커피 찌꺼기 수거통을 비웁니다.
- 드립 트레이를 커피 찌꺼기 수거통 없이 삽입합니다.
- 배출구 **2** 아래에 용기를 놓습니다.

청소 단계 1 ():



두 세척 과정이 실행됩니다.  표시가 켜지면, 다음과 같이 진행합니다.

- 추출 장치를 꺼내 세척합니다 („커피 추출 장치 청소“, 쪽 참조 187).
- 세제를 추출 장치에 넣습니다 (그림 **C**).
- 추출 장치를 삽입합니다 („커피 추출 장치 청소“, 쪽 참조 187).

청소 단계 2 ( ):

 표시가 켜지면, 다음과 같이 진행합니다.

- 물통을 수돗물로 최고 최대 표시량까지 채웁니다.
- 배출구 2를 맨 아래로 내립니다.
- 청소 프로그램을 지속시키기 위해 (약 5분 소요)  버튼을 누릅니다.

청소 단계 3 ( ):

 표시가 켜지면, 다음과 같이 진행합니다.

- 드립 트레이와 커피 찌꺼기 수거통을 비웁니다.
- 드립 트레이를 커피 찌꺼기 수거통 없이 삽입합니다.
- 배출구 2 아래에 용기를 놓습니다.

청소 단계 4 ( ), 가운데 원두 기호가 점멸:

- 자동 청소 프로그램이 다시 지속되며 약 5분정도 소요됩니다.

 표시가 켜지면, 다음과 같이 진행합니다.

- 드립 트레이와 커피 찌꺼기 수거통을 비우고 기계에 다시 삽입합니다.

자동 청소 프로그램이 종료되었습니다.

자동 석회질 제거 프로그램







경고!

석회질 제거제로 인한 피부 자극 위험
석회질 제거제의 포장에 있는
안전 지시사항과 적당 사용량을
준수하십시오.

자동 석회질 제거 프로그램은 (약 30분 소요) 제품 내 축적된 석회물을 제거해 줍니다. 프로그램이 실행되는 동안에 석회질 제거 기호가  점멸합니다.

석회질 제거 프로그램은 3개월 마다 혹은 늦어도  표시가 켜지면 실행해야 합니다 („물 경도 조절하기“, 쪽 참조 186).

오로지 밀리타® ANTI CALC만을 사용하십시오.

- 기계의 전원을 끕니다.
- 필요에 따라 정수 필터를 제거합니다 („물 경도 및 정수 필터“, 쪽 참조 185).
-  버튼과  버튼을 동시에 약 3초 동안 누릅니다.  표시가 점멸하며  표시가 켜집니다.
- 드립 트레이를 비우고 다시 삽입합니다.  표시가 켜집니다.
- 물통을 완전히 비웁니다.
- 석회질 제거제를 포장의 지시사항에 따라 정수 탱크에 넣습니다.
- 물통을 삽입합니다.
- 석회질 제거 프로그램을 시작하기 위해  버튼을 누릅니다 (약 15분 소요).

표시가 켜지면, 다음과 같이 진행합니다.

- 드립 트레이를 비우고 다시 삽입합니다.
- 물통을 깨끗히 행급니다.
- 물통을 수돗물로 최고 최대 표시량까지 채웁니다.
- 물통을 삽입합니다.
- 석회질 제거 프로그램을 지속시키기 위해 버튼을 누릅니다 (약 5 분 소요).

표시가 켜지면, 다음과 같이 진행합니다.

- 드립 트레이를 비우고 다시 삽입합니다.
- 표시가 켜지면 석회질 제거 프로그램이 종료된 것입니다.
- 필요에 따라 정수 필터를 삽입합니다 („물 경도 및 정수 필터“, 쪽 참조 185).

기타 조절 사항

에너지 절전 모드

기계는 마지막 실행 이후 자동으로 (조절에 따라) 절전 모드로 전환됩니다. 공장 출하시 5 분으로 설정되어 있습니다.

- 기계의 전원을 켭니다.
- 버튼과 버튼을 표시가 점멸할 때까지 동시에 누릅니다.
- 버튼을 두 번 누릅니다. 표시가 켜집니다.
- 4 가지 시간 선택 중 하나가 설정될 때까지 버튼을 누릅니다. 시간은 원두 기호로 디스플레이 9에 나타납니다.

디스플레이	시간
	5 분 (기본 설정)
	15분
	30분
점멸	꺼짐

- 버튼을 눌러 선택사항을 확인합니다.

자동 꺼짐 기능

기계의 전원이 마지막 실행 이후 자동으로 (혹은 설정 시간 경과 후) 꺼집니다. 공장 출원시 30 분으로 설정되어 있습니다.

- 기계의 전원을 켭니다.
- 버튼과 버튼을 표시가 점멸할 때까지 동시에 누릅니다.
- 버튼을 세 번 누릅니다. 표시가 켜집니다.
- 4 가지 선택 가능한 꺼짐 시간 중 하나가 조절될 때까지 버튼을 누릅니다. 시간은 원두 기호로 디스플레이 9에 나타납니다.

디스플레이	시간
	30 분 (기본 설정)
	2시간
	4시간
점멸	8시간

- 버튼을 눌러 선택사항을 확인합니다.

커피 추출 온도

공장 출하시 추출 온도는 레벨 2(중간)로 설정되어 있습니다.

- 기계의 전원을 켭니다.
- 버튼과 버튼을 표시가 점멸할 때까지 동시에 누릅니다.
- 버튼을 네 번 누릅니다. 표시가 켜집니다.
- 3 가지 추출 온도 중의 하나가 조절될 때까지 버튼을 누릅니다. 온도는 원두 기호로 디스플레이 9에 표시됩니다 (= 낮음부터 = 높음까지).
- 버튼을 눌러 선택사항을 확인합니다.

KO

분쇄강도 조절하기

분쇄강도는 공장 출원 시 이미 설정되어 있습니다. 따라서 커피를 약 1,000잔 (기기 약 1년 사용) 추출한 후 분쇄강도를 재조정할 것을 권장합니다.





커피 배출을 시작한 후 바로 분쇄 강도를 조절하며 분쇄기가 돌아가고 있을 동안에만 조절합니다.

- 커버 **11**을 우측으로 엽니다.
- 커피 배출을 시작합니다.
- 레버를 (그림 E) 원하는 위치에 놓습니다 (왼쪽 = 미세함부터 오른쪽 = 거침까지).
- 커버를 삽입하고 해당 구멍에 맞춰질 때까지 왼쪽으로 돌립니다.

운송, 보관 및 폐기

물기 제거

제품을 장기간 사용하지 않거나 운송할 때에는 물기를 완전히 제거합니다. 이를 통해 제품의 동파손상을 방지할 수 있습니다.

- 필요에 따라 정수 필터를 제거하고 („물 경도 및 정수 필터“, 쪽 참조 185) 수돗물을 담은 컵에 서늘하게 보관합니다.
- 기계의 전원을 켭니다.
-  버튼과  버튼을 동시에 약 2 초 동안 누릅니다.  표시가 점멸하고 이어  표시가 켜집니다.
- 물통 **6**을 위로 기계에서 빼어 냅니다.
- 물통을 비웁니다.
-  버튼을 누릅니다. 기계는 자동으로 물기를 제거하고 이어서 전원이 꺼집니다.
- 물통을 기계에 다시 삽입합니다.





운송

- 기계에 물기를 제거합니다.
- 드립 트레이와 커피 찌꺼기 수거통을 비우고 청소합니다.
- 물통과 원두통을 비웁니다. 손이 닿지 않는 곳에 있는 원두는 필요한 경우 진공 청소기를 이용합니다.
- „커피 추출 장치 청소“, 쪽 참조 187.
- 제품을 가능한 한 원포장재로 스티로폼과 함께 운송합니다.

폐기

본 제품에는 전기전자장비 폐기물에 관한 유럽 지침 2002/96/EC(전기전자장비 폐기물 WEEE)가 적용되며 이 지침은 EU 전체에서 유효합니다. 사용한 제품은 거주하시는 지역의 폐기물처리 규정에 따라 폐기하시기 바랍니다. 폐기방법은 전문상점에 문의하시기 바랍니다.



오류 해결		
오류	원인	해결 방법
커피가 한 방울씩 나옵니다.	분쇄강도가 너무 미세합니다.	분쇄강도를 강하게 조절합니다. 추출장치를 청소합니다. 경우에 따라 자동 석회질 제거 및 청소 프로그램을 실행합니다.
커피가 추출되지 않습니다.	물통이 채워져 있지 않거나 바르게 장착되어 있지 않습니다.	물통을 채우고 올바르게 장착되어 있는지 확인합니다.
	추출장치가 막혀 있습니다.	추출장치를 청소합니다.
원두가 분쇄되지 않습니다.	원두가 분쇄기로 내려가지 않습니다.	원두통을 가볍게 칩니다.
	분쇄기에 이물질이 끼어 있습니다.	하라인에 문의합니다.
분쇄기에서 소음이 크게 납니다.	분쇄기에 이물질이 끼어 있습니다.	하라인에 문의합니다.
원두통이 채워져 있는데도 원두 표시 기호가  점멸합니다.	추출장치 내에 분쇄커피가 충분하지 않습니다.	한 잔 추출  버튼을 누르거나 두 잔 추출  버튼을 누릅니다.
디스플레이에  표시가 켜집니다.	제품 내부 통로에 공기가 차 있습니다.	물통을 필요에 따라 채우고 커피 강도  버튼을 누릅니다. 기계에서 공기가 빠져 나갑니다.
자동 청소 및 석회질 제거 프로세스가 중단됩니다.	전원 공급이 중단되었습니다. 예: 정전	기계는 자동으로 세척 프로그램을 실행합니다. 이를 위해 기계의 지시사항을 따르시기 바랍니다.
추출장치가 제자리에 잘 끼워지지 않습니다.	추출 장치가 제대로 맞 물리지 않았습니다.	추출 장치의 잠금을 위한 손잡이가 제대로 맞물려 있는지 점검합니다.
	구동장치가 올바른 위치에 있지 않습니다.	제품의 전원을 껐다가 다시 켭니다. 한 잔 및 두 잔 배출   버튼을 동시에 2 초 이상 누릅니다. 구동장치가 위치로 움직입니다. 추출장치를 다시 끼우고 바르게 맞물려 있는지 점검합니다.
청소 기호와 모드 기호가 번갈아 점멸합니다.	추출장치가 끼워지지 않았거나 바르게 끼워지지 않았습니다.	추출 장치를 제대로 삽입합니다.
	추출장치 내부가 과다하게 채워져 있습니다.	제품의 전원 버튼을  대기모드가 나타날 때까지 껐다가 다시 켭니다 (경우에 따라 반복합니다.).
모든 작동 버튼이 계속 점멸합니다.	시스템 에러입니다.	제품의 전원 버튼을  껐다가 다시 켭니다. 해결 되지 않을 경우 서비스 센터에 맡기시기 바랍니다.

KO



DE - Garantiebedingungen

Zusätzlich zu den gesetzlichen Gewährleistungsrechten, die dem Endabnehmer gegenüber dem Verkäufer zustehen, geben wir für Neugeräte mit Kaufdatum ab 01.09.2013, sofern sie bei einem von uns aufgrund seiner Beratungskompetenz autorisierten Händler erworben wurden, eine Herstellergarantie zu folgenden Bedingungen:

1. Die Garantiezeit beginnt mit dem Tag des Verkaufs an den Endabnehmer. Sie beträgt 24 Monate. Das Kaufdatum des Geräts ist durch eine Kaufquittung zu belegen.

Das Gerät wurde für den Gebrauch im privaten Haushalt konzipiert und konstruiert. Bei Vollautomaten gehen wir ab einer Anzahl von mehr als 7.500 Brühungen im Jahr von einer gewerblichen Nutzung aus. Unter gewerblicher Nutzung verstehen wir auch den Einsatz der Geräte zur Verköstigung von Kunden in Büros, Handwerksbetrieben, Kanzleien etc. In diesem Fall beträgt die Garantiezeit 12 Monate oder 15.000 Brühungen, je nachdem, was zuerst eintritt.

Garantieleistungen führen weder zu einer Verlängerung noch zu einem Neubeginn der Garantiezeit für das Gerät oder eingebaute Ersatzteile.

2. Innerhalb der Garantiezeit beseitigen wir alle Mängel des Geräts, die auf Material- oder Fabrikationsfehlern beruhen, nach unserer Wahl durch Reparatur oder Austausch des Geräts. Ausgewechselte Teile gehen in unser Eigentum über. Wenn inzwischen Bauteile überarbeitet wurden oder eine aktuelle Software vorhanden ist, kann mit der Reparatur eine Aktualisierung der Bauteile und/oder Software erfolgen, sofern der Kunde vor Durchführung des Reparaturauftrages darauf nicht schriftlich verzichtet.

3. Nicht unter die Garantie fallen Mängel, die durch unsachgemäßen Anschluss, unsachgemäße Handhabung oder Reparaturversuche durch nicht autorisierte Personen entstanden sind. Das Gleiche gilt bei Nichtbeachtung der Gebrauchs-, Pflege- und Wartungsanweisung (z. B. Verkalkung) sowie der Verwendung von Verbrauchsmaterialien (z. B. Reinigungs- und Entkalkungsmitteln oder Wasserfiltern), die nicht den Originalspezifikationen entsprechen. Verschleißteile (z. B. Dichtungen und Ventile), leicht zerbrechliche Teile wie Glas und Schäden, die durch Fremdkörper im Mahlwerk (z. B. Steine) entstehen, sind von der Garantie ausgenommen.

4. Die Abwicklung von Garantieleistungen erfolgt jeweils über die für das betreffende Land bestehende Service Hotline.

5. Diese Garantiebestimmungen gelten für in der Bundesrepublik Deutschland, Österreich oder der Schweiz gekaufte und genutzte Geräte. Werden Geräte im Ausland gekauft oder dorthin gebracht, werden Garantieleistungen nur im Rahmen von für dieses Land geltenden Garantiebestimmungen erbracht.

EN - Guarantee Conditions

In addition to the end consumer's statutory guarantee rights in relation to the seller; for new appliances bought after 01 September 2013 from a dealer authorized due to his expertise by Melitta, we give a manufacturer's guarantee based on the following conditions:

1. The guarantee period begins with the day the product was sold to the end user. The guarantee period is 24 months. The purchase date of the device must be verified by a purchase receipt.

The device was designed and built for use in private households. For fully automatic machines, from a number in excess of 7,500 brewing processes a year we assume commercial use. Commercial use includes using the appliance to make coffee for customers in offices, workshops, law offices etc. In this case, the guarantee period is 12 months or 15,000 brewing processes, whichever occurs first.

Guarantee performances lead neither to an extension of the guarantee period nor to a new beginning of the guarantee period for the device or installed spare parts.

2. Within the guarantee period we will correct all device defects that are based on material or manufacturing errors, through repair or replacement of the device, at our discretion. Replaced parts become the property of Melitta. If meanwhile components were revised or software was updated, actualisations of repaired parts and/or software is permitted unless not waived by the customer in writing before the repair (order).

3. Defects that occurred due to improper connection, improper handling, or repair attempts by non-authorized persons are not covered by the guarantee. The same applies for failure to comply with the use, care, and maintenance (e.g. calcification) instructions as well for the use of consumables (e.g. cleaning and decalcifying agents or water filters) that do not correspond to the original specifications. Wear parts (e.g. seals and valves), fragile parts like glass, and damage caused by foreign objects in the grinder (e.g. stones) are excluded from the guarantee.

4. Guarantee performances are processed via the Service Hotline for the respective country.

5. These guarantee conditions apply for appliances purchased and used in Germany, Austria, Switzerland, Denmark, France, The United Kingdom, Spain, The Netherlands and Belgium. If an appliance is purchased abroad or taken abroad, then guarantee benefits will only be provided as specified in the guarantee conditions applicable to that country.

FR - Conditions de garantie

En plus des droits de garantie légale du consommateur final par rapport au vendeur, nous offrons une garantie fabricant sur les nouveaux appareils achetés après le 1^{er} septembre 2013 auprès d'un distributeur agréé en raison de son expertise par Melitta, sur la base des conditions suivantes:

1. La période de garantie prend effet à la date d'achat de la machine par l'utilisateur final. Elle est de 2 ans. La date d'achat de la machine doit être indiquée sur une preuve d'achat. La machine a été conçue et fabriquée pour un usage domestique privé. Pour ce qui est des machines automatiques, nous partons du principe qu'il s'agit d'une utilisation professionnelle au delà de 7 500 préparations dans l'année. L'utilisation professionnelle englobe également les préparations destinées aux clients dans les bureaux, les entreprises artisanales, les cabinets juridiques, etc. Dans ce cas, la période de garantie passe à 1 an ou à 15 000 préparations, selon l'événement se produisant en premier.

L'application des prestations de garantie conduit ni à un prolongement, ni à un redémarrage de la période de garantie de la machine ou de la pièce installée.

2. Pendant la période de garantie, nous nous chargeons de remédier à tous les défauts de la machine, faisant suite à un défaut de matériel ou de fabrication, et procédons, selon notre choix, à la réparation ou au remplacement de l'appareil. Les pièces remplacées sont alors notre propriété. Si entre-temps, des composants sont remplacés ou les logiciels sont mis à jour, les pièces réparées et/ou le système d'exploitation de la machine bénéficieront de ces mises à jour à moins que l'utilisateur n'y renonce expressément par écrit avant l'envoi en réparation.

3. Sont exclus de la garantie les défauts liés à un branchement non conforme, à une manipulation non-conforme ou à des tentatives de réparation par des personnes non autorisées. Il en va de même en cas de non-respect des consignes d'utilisation, de maintenance (ex: entartrage) et d'entretien, ainsi qu'en cas d'utilisation de consommables (produits de nettoyage, de détartrage ou filtre à eau) non conformes aux spécifications. Les pièces d'usure (telles que les joints et vannes par ex.), les pièces facilement cassables comme le verre, et les dégâts dus à la présence de corps étrangers dans le broyeur (par ex. cailloux) sont également exclus de la garantie.

4. Les garanties sont appliquées par l'assistance technique du pays correspondant.

5. Ces conditions de garantie sont valables pour les machines achetées et utilisées en France, Belgique et en Suisse. Lorsque des machines sont achetées à l'étranger ou importées là-bas, les prestations de garantie sont uniquement appliquées dans le cadre des conditions de garantie en vigueur dans ce pays.

Durée de Disponibilité des pièces détachées: Conformément à l'article L 111-3 du code de la consommation, la disponibilité des pièces détachées est de 5 ans à partir de la date de fabrication du produit (information mentionnée sur l'étiquette d'identification du produit).

Cette disponibilité n'est garantie que dans le pays où le produit a été acheté. A noter que toute réparation effectuée par un Centre Technique non agréé par Melitta entraîne l'annulation de la garantie de la machine.

NL -Garantievoorwaarden

Naast het wettelijk recht op garantie, van de eindgebruiker ten opzichte van de verkoper, geven wij voor nieuwe toestellen die na 1 september 2013 zijn gekocht bij een door Melitta erkende dealer, een fabrieksgarantie op basis van de volgende voorwaarden:

1. De garantieperiode begint op de dag van verkoop aan de eindafnemer. Deze bedraagt 24 maanden. De aankoopdatum van het apparaat moet door een aankoopbon worden aangetoond. Het apparaat is ontworpen en gefabriceerd voor huishoudelijk gebruik. Bij volautomaten gaan we bij meer dan 7.500 keer koffie zetten per jaar uit van een commercieel gebruik. Ook het gebruik van het apparaat om koffie te zetten voor klanten in een kantoor of werkplaats wordt beschouwd als commercieel gebruik. In dat geval bedraagt de garantieperiode 12 maanden of 15.000 keer koffie zetten, afhankelijk van wat het eerst optreedt. Door vervanging van onderdelen of van het apparaat wordt de garantieperiode niet verlengd.

2. Tijdens de garantieperiode verhelpen wij alle gebreken aan het apparaat die resulteren uit materiaal- of fabricagefouten, naar onze keuze door reparatie of vervanging van het apparaat. Vervangen onderdelen en apparaten worden eigendom van Melitta. Als ondertussen onderdelen werden herzien of software is bijgewerkt, kunnen actualisering van de gerepareerde onderdelen en/of software uitgevoerd worden, tenzij de klant schriftelijk verzet heeft aangetekend voor de reparatie.

3. Niet onder de garantie vallen gebreken die door onvakkundige aansluiting, onvakkundig gebruik of reparatiepogingen door niet geautoriseerde personen zijn ontstaan. Hetzelfde geldt bij niet-inachtneming van de gebruiks- en onderhoudsaanwijzingen (bv. verkalking) evenals bij het gebruik van verbruiksmateriaal (bijv. reinigings- en ontkalkingsmiddelen of waterfilters) dat niet voldoet aan de originele specificaties. Slijtageonderdelen (bijv. afdichtingen en ventielen), licht breekbare onderdelen zoals glas en schade die ontstaat door vreemde voorwerpen in de molen (bijv. stenen) vallen niet onder de garantie.

4. De afwikkeling van garantieprestaties vindt steeds via de voor het betreffende land verantwoordelijke servicehotline plaats.

5. Deze garantievoorwaarden gelden voor apparaten die in België, Luxemburg en Nederland werden gekocht en gebruikt.

ES - Condiciones de Garantía

Adicionalmente a los derechos de garantía legales del consumidor final en relación con el vendedor, para los electrodomésticos nuevos comprados después del 01 de septiembre de 2013 a un distribuidor autorizado por Melitta gracias a sus conocimientos, ofrecemos una garantía del fabricante basada en las condiciones siguientes:

1. El periodo de garantía es de 24 meses y comienza el mismo día en el que la cafetera es adquirida por el usuario final. La fecha de la compra se verificará mediante el recibo de compra. La cafetera está diseñada y fabricada para el uso doméstico privado. Para las cafeteras automáticas a partir de más de 7.500 cafés al año se entiende que se trata de una utilización industrial. También se entenderá como utilización industrial el uso de las cafeteras para servir a clientes en oficinas, talleres, bufetes, etc. En este caso, el periodo de garantía pasa a ser de 12 meses o hasta 15.000 cafés, según lo que se produzca primero.
2. Durante el periodo de garantía los daños de la cafetera que estén relacionados con el material o con defectos de fabricación, incluida la reparación o el reemplazo de la cafetera estarán cubiertos. Si durante la reparación del aparato los componentes y las aplicaciones tecnológicas del aparato han sido actualizadas, se permite la actualización también del aparato en la reparación a no ser que el consumidor haya renunciado a estas actualizaciones por escrito durante el proceso de la compra.
3. El periodo de garantía cubre todos los daños de la cafetera que estén relacionados con el material o con defectos de fabricación, incluida la reparación o el reemplazo de la cafetera. Las piezas sustituidas tendrán todas las características y propiedades de Melitta.
4. La garantía no cubre los defectos producidos debido a una conexión eléctrica y utilización inadecuada ni los producidos por las reparaciones por parte de personas no autorizadas. Lo mismo se aplica en caso de un uso, cuidado y mantenimiento inadecuado (por ejemplo: calcificación). Tampoco están cubiertos los defectos producidos debido al incumplimiento de las instrucciones de uso de consumibles (como por ejemplo elementos de limpieza, descalsificadores o filtros de agua) que no se ajusten a las especificaciones originales. Las piezas de desgaste (como por ejemplo las válvulas), partes frágiles como el vidrio, y los daños causados por objetos extraños en el molino como por ejemplo piedras están excluidos de la garantía.
5. El servicio de garantía se presta a través de una línea telefónica permanente provista por cada país (ver página Service Hotlines).
6. Estas condiciones de garantía se aplican a las cafeteras compradas y usadas en Alemania, Austria, Suiza, Dinamarca, Francia, España, Países Bajos y Bélgica. Si las cafeteras se compraron en un país distinto a los anteriores se cumplirá con las condiciones de garantía aplicables para ese país.

IT - Condizioni di garanzia

In aggiunta ai diritti di garanzia legale del consumatore finale nei riguardi del venditore, per i nuovi elettrodomestici acquistati dopo il 1° settembre 2013 da un rivenditore autorizzato in base alla sua esperienza con Melitta, diamo una garanzia del produttore sulla base delle seguenti condizioni:

1. La durata della garanzia inizia dal giorno della vendita all'acquirente finale e corrisponde a 24 mesi. La data di acquisto dell'apparecchio deve essere dimostrata da una ricevuta di acquisto. L'apparecchio è stato concepito e costruito per l'uso domestico privato. Per le macchine automatiche presupponiamo un numero superiore a 7.500 erogazioni all'anno per un impiego commerciale. Con impiego commerciale intendiamo anche l'impiego degli apparecchi quando si offrono pasti e bevande ai clienti negli uffici, nelle aziende artigianali, negli uffici legali ecc. In questo caso il periodo di garanzia corrisponde a 12 mesi o a 15.000 erogazioni, a seconda del caso che si verifica per primo. Le prestazioni di garanzia non comportano né un prolungamento né un nuovo inizio del periodo di garanzia per l'apparecchio o per i pezzi di ricambio montati.
2. Durante il periodo di garanzia rimuoviamo tutti i difetti dell'apparecchio da ricondursi a difetti del materiale o di fabbricazione, riparando o sostituendo, a nostra scelta, l'apparecchio. I componenti sostituiti diventano di nostra proprietà. Sé nel frattempo, delle componenti dovessero essere state modificate o il software fosse stato aggiornato, durante la riparazione può essere effettuato un'aggiornamento di componenti e/o della software, a meno che il cliente non abbia rinunciato per iscritto prima dell'esecuzione della riparazione.
3. Nella garanzia non rientrano difetti derivanti da allacciamento non a regola d'arte, utilizzo non corretto o tentativi di riparazione da parte di persone non autorizzate. Lo stesso vale per il mancato rispetto delle istruzioni per l'uso, la cura e la manutenzione (per esempio calcificazione) nonché per l'utilizzo di materiali di consumo (p.es. detersivi e decalcificanti o filtri dell'acqua) che non corrispondono alle specifiche originali. I componenti soggetti a usura (p.es. guarnizioni e valvole), componenti che si rompono facilmente, quali gli elementi in vetro, e i danni dovuti a corpi estranei nella macina (p.es. pietre), sono esclusi dalla garanzia.
4. Il disbrigo delle prestazioni di garanzia avviene attraverso la hotline di assistenza esistente per il Paese interessato.
5. Queste condizioni di garanzia si applicano agli apparecchi acquistati e utilizzati nella Svizzera. Se gli apparecchi vengono acquistati o portati all'estero, le prestazioni di garanzia vengono erogate solo nell'ambito delle condizioni di garanzia valide per questo Paese.

DA - Garantibestemmelser

I tillæg til den endelige forbrugers lovpligtige garantirettigheder i forhold til sælgeren; for nye apparater, der er købt efter 1. sep 2013 fra en autoriseret forhandler baseret på hans kendskab til Melitta, giver vi en producentgaranti, der er baseret på følgende betingelser:

1. Garantiperioden begynder på dagen for salget til slutkunden, og udgør 24 måneder. Købsdato og type skal dokumenteres med en købskvittering. Apparatet blev udviklet og konstrueret til brug i private husholdninger. Ved fuldautomatiske kaffemaskiner går vi ved et antal på mere end 7.500 brygninger om året ud fra en erhvervsmæssig brug. Under erhvervsmæssig brug forstår vi også brugen af apparaterne til beværtning af kunder på kontorer, værksteder, hos advokater osv. I dette tilfælde er garantiperioden 12 måneder eller 15.000 brygninger, alt efter, hvad der når først. Garantiydelser fører hverken til en forlængelse eller en nystart af garantiperioden for apparatet eller for indbyggede reservedele.
2. Inden for garantiperioden afhjælper vi alle mangler på apparatet, som beror på materiale- eller fabriktionsfejl, efter vores skøn gennem reparation eller udskiftning af apparatet. Udskiftede dele overgår i vores ejerskab. Det er tilladt at bruge ændrede reservedele eller opdateret software med mindre kunden før en reparation skriftligt har frasagt sig dette.
3. Ikke omfattet af garantien er mangler, som er opstået gennem usagkyndig tilslutning, usagkyndig håndtering eller reparationsforsøg gennem ikke autoriserede personer. Det samme gælder ved ignorering af brugs-, pleje- og vedligeholdelsesanvisninger, (f.eks. afkalkning) samt anvendelse af forbrugsmaterialer (f.eks. rengørings- og afkalkningsmiddel eller vandfilter), der ikke svarer til originalspecifikationerne. Sliddele (f.eks. pakninger og ventiler), skrøbelige dele såsom glas og skader, der opstår gennem fremmedlegemer i kværnen (f.eks. sten), er ikke omfattet af garantien.
4. Afviklingen af garantiydelser foregår via den for det pågældende land eksisterende service hotline.
5. Disse garantibestemmelser gælder for apparater som er købt og benyttet i Danmark. Bliver apparater købt i udlandet eller bragt derhen, yders der kun garanti i henhold til de i dette land gældende garantibestemmelser.

SV - Garantivillkor

Utöver garantin konsumenten erhåller av säljaren enligt lag, ingår nu även en tillverkargaranti vid köp av hushållsapparater efter den 1 september 2013 från behörig Melitta-återförsäljare. Denna garanti är baserad på följande villkor:

1. Garantitiden är 36 månader och gäller från och med slutkundens inköpsdatum. Apparatens inköpsdatum ska framgå av inköpskvittot. Enheten har utformats och byggts för användning i privata hushåll. För helautomatiska maskiner med mer än 7 500 bryggprocesser per år antar vi att kaffemaskinerna används i kommersiellt syfte. Med kommersiell användning avses när maskinen används till att göra kaffe till kunder på kontor, verkstäder, advokatbyråer etc. Då gäller garantiperioden 12 månader eller 15 000 bryggprocesser, det som uppnås först. Garantitiden varken förlängs eller börjar om när garantiförmåner utnyttjas för hela apparaten eller enskilda komponenter.
2. Under garantitiden åtgärdar vi alla brister som beror på material- eller tillverkningsfel. Melitta avgör om apparaten ska repareras eller bytas ut. Utbytta delar övergår i vår ägo. Om komponenter har blivit förbättrade under tiden och programvaran blivit uppdaterad, kan genomföring av reparation genomföras såvida inte kunden ger skriftligt besked om att reparation ej önskas.
3. Garantin omfattar inte brister som uppstår på grund av felaktig anslutning och hantering eller försök att reparera apparaten av obehöriga personer samt i de fall då bruksanvisningen inte följts. Garantin upphör att gälla om anvisningarna för användning, skötsel och underhåll inte följts, (t.ex. förkalkning) samt vid användning av förbrukningsmaterial (rengörings- och avkalkningsmedel eller vattenfilter) som inte motsvarar originalspecifikationerna. Garantin omfattar inte heller förbrukningsdelar (t.ex. tätningar och ventiler) eller skador som orsakats av främmande föremål i kværnen (t.ex. stenar).
4. Melittas kundtjänst hanterar garantiärenden. Telefonnummer till din kundtjänst via service hotline.
5. Dessa garantivillkor gäller för apparater som inhandlas och används i Sverige. Vid apparater som inhandlas i eller transporteras till andra länder, gäller garantivillkoren endast inom ramen av de garantivillkor som gäller för respektive land.

NO - Garantibestemmelser

I tillegg til sluttforbrukerens lovfestede garanti-rettigheter i forhold til selgeren; for nye apparater kjøpt etter 1. september 2013 fra en forhandler autorisert, grunnet sin ekspertise, av Melitta, gir vi en produsents garanti basert på følgende vilkår:

1. Garantitiden starter på dagen forbrukeren kjøper apparatet. Den gjelder i 24 måneder. Apparatets kjøpsdato må dokumenteres med en kvittering. Apparatet er konsipert og konstruert for bruk i privathusholdninger. For helautomatiske apparater regnes et antall på mer enn 7500 traktinger pr. år som yrkesmessig bruk. Under yrkesmessig bruk regner vi også bruk av apparatene til servering av kunder på kontorer, håndverksfirmaer o.l. I dette tilfellet utgjør garantitiden 12 måneder eller 15 000 traktinger, avhengig av hva som inntreffer først. Garantitytelsene fører verken til at garantien forlenges eller starter på nytt for apparatet eller dets innebygde reservedeler.
2. Innenfor garantitiden utbedrer vi alle mangler på apparatet som er oppstått på grunn av material- eller produksjonsfeil, der vi selv velger enten å reparere eller å bytte apparatet. De utbyttede delene går over i vårt eie. Hvis komponenter underveis ble forbedret, og programvare oppdatert, kan gjennomføring av reparaasjon gjennomføres, hvis ikke kunde gir skriftlig beskjed om at reparaasjon ikke ønskes.
3. Mangler som har oppstått pga. ufagmessig tilkobling, ufagmessig håndtering eller reparasjonsforsøk gjennom ikke autoriserte personer, faller ikke inn under garantiordningen. Det samme gjelder dersom bruks-, pleie- og vedlikeholdsanvisningene ikke følges, (f.eks. flertall) samt ved bruk av forbruksmaterialer (f.eks. rengjørings- og avkalkingsmidler eller vannfiltre) som ikke tilsvarer originalspesifikasjonene. Unntatt fra garantien er slitasjedeler (f.eks. tetninger og ventiler), lett knuselige deler så som glass, og skader som oppstår som følge av fremmedlegemer i maleverket (f.eks. steiner).
4. Avviklingen av garantitytelsene skjer alltid via service-hotline i det respektive landet.
5. Disse garantibestemmelsene gjelder for apparater som er kjøpt og brukes i Norge. Dersom apparater er kjøpt i utlandet eller tas med dit, gjelder kun garantibestemmelsene for dette landet.

FI - Takuehdot

Lisänä loppukuluttajan lakisääteisiin oikeuksiin suhteessa myyjään; uusille laitteille, jotka on ostettu 1. syyskuuta 2013 jälkeen Melittan valtuuttamalta jälleenmyyjältä perustuen asiantuntemukseensa, annamme valmistajan takuun perustuen seuraaviin edellytyksiin:

1. Loppukuluttajalle myönnetty takuu aika alkaa tuotteen ostopäivästä. Takuuajan pituus on 24 kuukautta. Laitteen ostopäivän tositteeksi on esitettävä kassakuitti tai vastaava. Laitte on suunniteltu ja valmistettu käytettäväksi yksityisissä kotitalouksissa. Mikäli kahvikoneelle kertyy vuodessa yli 7 500 suodatuskertaa, laitteen käytön katsotaan olevan kaupallista. Kaupalliseksi käytöksi luetaan myös laitteiden käyttö asiakastarjoiluun toimistoissa, elinkeinonharjoittajien työtiloissa, vastaanotoilla jne. Siinä tapauksessa takuu aika on 12 kuukautta tai 15 000 suodatuskertaa riippuen siitä, kumpi ehto täyttyy ensin. Takuu aika ei pitene eikä sitä aloiteta alusta takuukorvauksien suorituksen seurauksena, mikä pätee itse laitteeseen sekä siihen asennettuihin varaosiin.
2. Takuuajan kuluessa valmistaja kunnostaa kaikki laitteessa havaitut viat, jotka johtuvat materiaali- tai valmistusvirheistä, oman harkinnan varaisesti joko korjaamalla viat tai vaihtamalla laitteen uuteen. Vaihdetut osat ovat valmistajan omaisuutta. Takuuhuollon yhteydessä laitteen osien tarkistukset ja/tai ohjelmistojen päivitykset on sallittu. Mikäli asiakas ei edellä mainittuja muutoksia laitteeseensa halua, tämä on ilmoitettava kirjallisesti ennen takuukorjauksen tilausta.
3. Takuun piiriin eivät kuulu viat, jotka johtuvat väärästä liittäntätavasta, asiattomasta käsittelystä tai korjausyrityksistä valtuuttamattomien henkilöiden toimesta. Sama pätee myös silloin, jos käyttö-, hoito- ja huolto-ohjeita on laiminlyöty sekä silloin (esim. kalkkiintuminen), jos laitteessa on käytetty muita kuin alkuperäistuotteita vastaavia aineita (esim. puhdistus- tai kalkinpoistoaineita tai vesisuodattimia). Kuluvat osat (esim. tiivisteet ja venttiilit), helposti rikkoutuvat osat, kuten lasi, sekä vauriot, jotka johtuvat myllyyn joutuneista kiintoesineistä (esim. kivet), eivät kuulu takuun piiriin.
4. Takuukorvausten ja niiden suorittamisen käsittelystä vastaa maakohtaisen asiakaspalvelun hotline-tuki.
5. Nämä takuehdot pätevät Saksan liittotasavallasta, Itävaltasta tai Sveitsistä hankittuihin ja komassa käytössä oleviin laitteisiin. Laitteisiin, jotka on hankittu muista maista ja ovat käytössä niissä, pätevät ainoastaan ne takuukorvaukset, jotka vastaavat kyseisen maan voimassa olevia akuehtoja.

RU - Гарантийные обязательства

Для конечных покупателей в дополнение к действующей гарантии, обеспечиваемой продавцом; на все новые приборы, приобретенные после 1 сентября 2013 года у авторизованных компанией Melitta дилеров, мы предоставляем также гарантию производителя, основывающуюся на следующих условиях:

1. Гарантийный срок отсчитывается со дня приобретения продукта. Гарантийный срок составляет 24 месяца со дня покупки. Дата покупки должна быть подтверждена чеком. Данная кофемашинка предназначена для использования в домашнем хозяйстве. Если полностью автоматическая кофемашинка совершает более 7500 циклов приготовления в год, то подразумевается ее использование в коммерческих целях. Использование в коммерческих целях включает в себя использование устройства для приготовления кофе для клиентов в офисах, адвокатских бюро и т.п. В таких случаях срок гарантии составляет 12 месяцев или 15000 циклов приготовления, в зависимости от того, что наступает раньше. Гарантийное обслуживание не подразумевает продление гарантийного периода или начала нового гарантийного периода ни для прибора, ни для установленных деталей.
2. В течение гарантийного срока мы устраняем все дефекты, связанные с браком материала или сборки путем ремонта или замены прибора, по нашему усмотрению. Замененные части становятся собственностью компании Melitta. В случае, если на момент гарантийного обслуживания в компонентах данной модели прибора были внесены какие-либо доработки или если программное обеспечение было обновлено, и если иное не запрашивается владельцем в письменной форме до начала ремонта (подачи запроса), производится соответствующая актуализация деталей и/или программного обеспечения.
3. Не подлежат гарантийному обслуживанию дефекты, полученные вследствие неправильного подключения или неаккуратной транспортировки прибора, а также возникшие после попыток ремонта прибора неуполномоченными лицами. Также гарантийное обслуживание не распространяется в случаях нарушения инструкции по эксплуатации и техническому обслуживанию (например, процедуры декальцинации) или при использовании расходных материалов (например, чистящих средств или средств для декальцинации, фильтров для воды), не соответствующих изначальным требованиям. Гарантия не покрывает изнашиваемые детали (герметичные прокладки, клапаны), хрупкие компоненты (например, стекло) и дефекты, вызванные попаданием посторонних объектов (например, камней) в кофемолку.
4. Запрос на гарантийное обслуживание можно осуществить по телефону Горячей Линии, действующей в Вашей стране.
5. Данные условия распространяются на модели, приобретенные и используемые на территории Германии, Австрии, Швейцарии, Дании, Франции, Великобритании, Испании, Нидерландов и Бельгии. Если прибор приобретен на территории других стран или вывезен в другую страну, его гарантийное обслуживание будет производиться в соответствии с условиями гарантии, действующими в данной стране.

TR - Garanti Şartları

Satıcının yasal doğrultusunda zorunlu olarak verdiği nihai tüketici garantisini hericinde, Melitta şirketinin yetkili bayi uzmanlarından 1 Eylül 2013 tarihi sonrasında satın alınmış yeni cihazlar için ayrıca üretici garantisini de vermekteyiz, bu garantinin şartları aşağıda belirtilen şekildedir:

1. Garanti süresi cihazın son tüketiciye satıldığı gün başlamaktadır. Bu süre 24 aydır. Cihazın satın alındığı tarih, bir satın alma belgesiyle belgelenmelidir. Bu cihaz evde kullanım için tasarlanmıştır ve üretilmiştir. Tüm otomatik kahve makinelerinde, bir yılda 7.500 kahve pişirme çevriminin başlatılması, komersiyel kullanım olarak kabul edilmektedir. Cihazın ofislerde, atölyelerde, hukuk bürolarında, vs. müşteriler için kahve pişirme amaçlı kullanılması da komersiyel kullanım olarak kabul edilmektedir. Bu durumda garanti süresi 12 ay veya 15.000 kahve pişirme çevrimidir, bunlardan daha erken ulaşılanı geçerli sayılmaktadır. Sağlanan garantiyle, cihazın kendisi veya monte edilen yedek parçaları için garanti süresinin yeniden başlamasına veya uzamasına yol açmaz.
2. Garanti süresi içerisinde, malzeme veya üretim hatası sonucunda cihazda meydana gelen tüm sorunlar, bizim seçimine göre cihazı değiştirme veya onarma suretiyle tarafımızdan giderilecektir. Değiştirilen parçaların mülkiyeti firmamıza geçecektir. Bu arada parçalarda revizyon yapıldı veya güncel bir yazılım mevcutsa, müşteri görüşülmeden vazgeçtiğini onarım işi yerine getirilmeden önce yazılı olarak belirtmediği takdirde, onarım ile birlikte parçaları ve/veya yazılımı güncelleştirme işlemi gerçekleştirilebilir.
3. Yetkili olmayan kişilerce yapılan tamir denemelerinden, usulüne aykırı kullanımdan veya bağlantıdan kaynaklanan sorunlar garanti kapsamının dışındadır. Aynı husus, kullanım ve bakım talimatlarının örneğin kireçlenme ihlali veya orijinal parça ile aynı özelliklere sahip olmayan tüketim malzemelerinin (örn. temizlik maddeleri, kireç çözücüler veya su filtreleri) kullanımı için de geçerlidir. Aşınmaya tabi parçalar (örn. contalar ve valfler), cam gibi kolay kırılan parçalar ve öğütme mekanizmasındaki yabancı cisimlerden (örn. taş) kaynaklanan hasarlar garanti kapsamında değildir.
4. Garanti hizmetleri, ilgili ülkede bulunan Servis Hattı tarafından yürütülmektedir (Servis Hattı bilgileri ambalajın üzerindedir).
5. Cihaz için belirtilen garanti şartları; Birleşik Krallık, Kuzey İrlanda, Rusya, Türkiye, Polonya, Macaristan, Romanya, Yunanistan ve Ukrayna ülkeleri için geçerlidir. Cihaz yurt dışından satın alınmış veya yurt dışına götürülmüşse, sağlanacak garanti hizmeti sadece o ülke için geçerli garanti şartlarıyla sınırlıdır.

PL - Postanowienia gwarancyjne

Oprócz gwarancji dla końcowego użytkownika, jakiej z ustawy udziela sprzedawca, oferujemy dla nowych urządzeń zakupionych po 1 września 2013 u wykwalifikowanych sprzedawców, autoryzowanych przez firmę Melitta, także gwarancję producenta, której dotyczą następujące warunki:

1. Okres gwarancji rozpoczyna się w dniu sprzedaży urządzenia klientowi ostatecznemu. Okres ten wynosi 24 miesiące. Data zakupu urządzenia musi być potwierdzona dowodem kupna. Urządzenie zostało zaprojektowane i skonstruowane do użytku domowego. W przypadku w pełni automatycznych ekspresów do kawy za komercyjnie uważa się uruchamianie więcej niż 7 500 cykli gotowania kawy w ciągu jednego roku. Pod komercyjnym wykorzystaniem rozumie się też używanie ekspresu do kawy dla klientów w biurach, warsztatach, kancelariach prawnych, itd. W takim przypadku termin gwarancji wynosi 12 miesięcy lub 15 000 cykli gotowania kawy, w zależności od tego, co nastąpi wcześniej. Wykonywanie świadczeń gwarancyjnych nie powoduje wydłużenia okresu gwarancji na urządzenie lub jego części zamienne, ani liczenia biegu w/w okresu od nowa.
2. W trakcie okresu gwarancji usuwamy wszelkie wady urządzenia, spowodowane użytym materiałem lub błędami produkcji. Decyzja o naprawie lub wymianie urządzenia pozostaje w naszej gestii. Wymienione części przechodzą na naszą własność. Jeśli w międzyczasie elementy konstrukcyjne ekspresu lub oprogramowanie zostało zaktualizowane to podczas naprawy może nastąpić aktualizacja elementów konstrukcyjnych i/lub oprogramowania o ile klient przed przeprowadzeniem zlecenia naprawy nie zrezygnuje z tego w formie pisemnej.
3. Gwarancja nie obejmuje usterek spowodowanych niewłaściwym podłączeniem, eksploatacją lub próbami naprawy przez osoby nieautoryzowane. Ta sama zasada dotyczy nieprzestrzegania zasad użytkowania, pielęgnacji i zasad konserwacji (np. odkamieniania) jak również korzystania z materiałów eksploatacyjnych (np. środków do czyszczenia i odkamieniania lub filtrów do wody), które nie odpowiadają oryginalnej specyfikacji (są niezgodne z zaleceniem producenta).
4. Naprawy gwarancyjne dokonywane są zawsze przez punkt serwisowy w danym kraju (patrz informacja na opakowaniu).
5. Niniejsze postanowienia gwarancyjne dotyczą urządzeń zakupionych i użytkowanych na terenie Wielkiej Brytanii, Irlandii Północnej, Rosji, Turcji, Polski, Węgier, Rumunii, Grecji i na Ukrainie. Jeżeli urządzenia zostały kupione zagranicą lub wywiezione zagranicę, usługi gwarancyjne świadczone są tylko w ramach przepisów gwarancyjnych obowiązujących w danym kraju.

HU - Garancia feltételek

A termék végfelhasználója részére nyújtott jótálláson kívül, amelyet a törvény értelmében a termék árusítója nyújt, a Melitta társaság által felhatalmazott társaságok szakképzett eladójánál 2013. szeptember 1-je után vásárolt új készülékekre a gyártó által nyújtott jótállást is felkínáljuk, amelynek feltételei a következők:

1. A garancia időszak a termék végfelhasználónak történő eladásának napjával kezdődik. A garancia 24 hónapra szól. A készülék vásárlásának időpontját a vásárlást igazoló nyugttával kell igazolni. A készülék a háztartási használatra lett megtervezve és összeállítva. A teljes automata kávéfőzők esetében, amennyiben az egy év alatti a kávéfőzések száma meghaladja a 7.500-at, akkor kereskedelmi használatról beszélünk. Akkor is a készülék kereskedelmi használatáról beszélünk, amennyiben a kávé az irodában, műhelyben, ügyvédi irodában stb. az ügyfelek részére főzzük. Ilyen esetben a készülék jótállási ideje 12 hónap, vagy 15 000 kávéfőzés megléte, attól függően, hogy a két feltétel közül melyik teljesül hamarabb. Garanciaigény érvényesítése nem vonja maga után a garancia időszak meghosszabbítását vagy a garancia időszak újraindulását a készülékre, illetve a beszerelt alkatrészekre vonatkozóan.
2. A garancia időszakon belül a készülék valamennyi anyag- vagy gyártási hibán alapuló hibáját kijavítjuk, saját belátásunk szerint a készülék javításán vagy cseréjén keresztül. A kicserélt alkatrészek a Melitta tulajdonába kerülnek. Amennyiben időközben alkatrészeket átdolgoztak volna vagy egy aktuális software rendelkezésre áll, akkor a javítással az alkatrészek és/vagy software aktualitása bekövetkezhet, hacsak a vevő írásban nem mond le a javítás lebonyolításáról.
3. A helytelen csatlakoztatás, nem megfelelő kezelés vagy meghatalmazással nem rendelkező személyek általi javítási kísérletek miatt bekövetkező hibákra nem vonatkozik a garancia. Ugyanez vonatkozik a használati, ápolási és karbantartási útmutatóban foglaltak be nem tartására (pl. Vízkövesedés), valamint az eredeti specifikációknak nem megfelelő fogóeszközök (pl. tisztító és vízkömentesítő szerek vagy vízszűrők) használatára. Az elhasznált alkatrészek (pl. tömítések és szelepek), a törékeny alkatrészek, úgymint az üveg, és a darálóba kerülő idegen tárgyak (pl. kővek) által okozott kár a garancia hatálya alól ki vannak zárva.
4. A garanciaigényeket az adott ország telefonos ügyfélszolgálatán keresztül kell érvényesíteni (lásd a csomagoláson található információt).
5. Ezek a garancia feltételek a Nagy-Britanniában és Észak-Írországon, Oroszországban, Törökországban, Lengyelországban, Magyarországon, Romániában, Görögországban és Ukrajnában vásárolt és használt készülékekre vonatkoznak. Külföldön vásárolt vagy külföldi országba behozott készülékekre vonatkozó garanciaigény csak az adott országra alkalmazandó garancia feltételek szerint érvényesíthető.

UA - Гарантія

Для кінцевих покупців на додаток до діючої гарантії, що забезпечується продавцем; на усі нові прилади, придбані після 1 вересня 2013 року у авторизованих компаніях Melitta дилерів, ми надаємо також гарантію виробника, що ґрунтується на наступних умовах:

1. Гарантійні зобов'язання набувають чинності з моменту продажу приладу Гарантійний строк складає 24 місяці. Дату продажу зазначено у паспорті товару або у квитанції. Дана кавова машина призначена для використання в домашньому господарстві. Якщо повністю автоматична кавова машина робить більше 7 500 циклів приготування на рік, то мається на увазі її використання в комерційних цілях. Використання в комерційних цілях включає в себе використання пристрою для приготування кави для клієнтів в офісах, майстернях, адвокатських бюро і т.п У таких випадках гарантійний термін складає 12 місяців або 15 000 циклів приготування, в залежності від того, що настає раніше. Гарантіяне обслуговування приладу або складових частин не може бути продовженим чи поновленим.
2. Упродовж гарантійного періоду здійснюється ремонт дефектів матеріалу чи виробничий брак або обмін приладу за вибором виробника. Обмінні складові частини переходять до власності виробника. Якщо протягом часу деталі було змінено або програми було оновлено, встановлення /заміна таких дозволяється, якщо не має для цього заперечень клієнта в письмовій формі (заява).
3. Гарантія не поширюється на недоліки, які виникли під час неналежного підключення, некваліфікованого експлуатування або спроб відремонтувати прилад ,а також при використанні неналежних витратних матеріалів (напр. засобів для очищення, засобів декальцинації або фільтру для води), які не відповідають специфікації. На швидкозношувані деталі (напр. ущільнювачі та клапани), крихіткі та ламкі деталі (напр. скляні) та недоліки, які виникли через потраплення сторонніх предметів до кавомолки (напр. каміння) гарантія також не поширюється.
4. Гарантійне обслуговування здійснюється у авторизованих сервісних центрах розташованих у Вашій країні (див. Позначку на упакуванні).
5. На прилади, які придбані або використовуються в Україні розповсюджуються гарантії згідно із законом України «Про захист прав споживачів», від 12 травня 1991 року. На прилади, які було придбано або, які використовуються у інших країнах розповсюджуються гарантії у рамках законодавства цих країн.

RO - Garanție

Pe lângă garanția oferită clientului final, pe care conform legii, o acordă vânzătorul, pentru noile aparate achiziționate după data de 1 septembrie 2013 de la vânzătorii specializați, autorizați de societatea Melitta, noi oferim și producătorului o garanție, care se aplică în următoarele condiții:

1. Perioada de garanție începe la data vânzării către cumpărător. Perioada de garanție durează 24 luni. Data cumpărării aparatului se va dovedi prin bon de casă. Aparatul a fost proiectat și construit pentru utilizare în gospodării private. În cazul aparatelor complet automate, un număr de peste 7.500 de cicluri de fierbere pe an va fi considerat utilizare în scop comercial. Prin utilizare în scop comercial se înțelege și folosirea aparatului pentru pregătirea cafelei pentru clienți în birouri, ateliere, birouri de avocatură etc. În acest caz perioada de garanție este de 12 luni sau 15.000 de cicluri de fierbere, oricare dintre acestea se încheie prima. Serviciile de garanție nu duc la prelungirea perioadei de garanție sau la reînceperea acesteia pentru aparat sau pentru piesele de schimb montate.
2. Pe durata perioadei de garanție vom îndepărta toate defectele aparatului datorate imperfecțiunilor de material sau de producție, noi vom hotărî dacă este necesară o reparație sau un schimb complet al aparatului. Piesele schimbate devin proprietatea noastră. Dacă între timp componentele au fost modificate sau software-ul a fost actualizat, actualizarea pieselor reparate și/sau a software-ului se poate realiza numai dacă există o cerere scrisă a clientului, înainte de efectuarea reparației (comandă scrisă).
3. Defecțiunile aparute în urma unei conectări necorespunzătoare la rețea, ale unei utilizări greșite sau a încercării de a repara aparatul de către persoane neautorizate nu sunt acoperite de garanție. Același lucru este valabil și în cazul nerespectării instrucțiunilor de utilizare, de îngrijire și întreținere (ex. în cazul depunerilor de calcar), precum și întreținere, precum și a utilizării materialelor consumabile (de ex. soluție de curățat, lichid de detartrare sau filtrul de apă), care nu corespund specificațiilor originale. Piesele de uzură (de ex. garnituri și ventile), piesele ușor casabile precum sticla și defectele aparute datorită existenței corpurilor străine în râșniță (de ex. pietre) nu sunt acoperite de garanție.
4. Desfășurarea serviciilor de garanție se va face prin accesarea liniei hotline de service pentru țara respectivă (vezi datele de pe ambalaj).
5. Această garanție este valabilă numai pentru aparatele cumpărate și utilizate în Regatul Unit al Marii Britanii și Irlanda de Nord, Rusia, Turcia, Polonia, Ungaria, România, Grecia și Ucraina.

GR - Όροι της εγγύησης

Επιπρόσθετα με τα νόμιμα δικαιώματα εγγύησης του τελικού καταναλωτή απέναντι στον πωλητή, για τις νέες συσκευές που αγοράζονται μετά την 1η Σεπτεμβρίου 2013 από έμπορο εξουσιοδοτημένο από τη Melitta λόγω της εξειδίκευσής του, προσφέρουμε εγγύηση κατασκευαστή υπό τις παρακάτω προϋποθέσεις:

1. Ο χρόνος ισχύος της εγγύησης ξεκινά με την αγορά από τον τελικό χρήστη. Καλύπτει 24 μήνες. Η ημερομηνία αγοράς της συσκευής αποδεικνύεται μέσω της απόδειξης αγοράς. Η συσκευή έχει κατασκευαστή και προορίζεται για οικιακή χρήση. Σε υπεραυτόματες συσκευές, η επαγγελματική χρήση νοείται η εκκίνηση άνω των 7500 χρήσεων για την παρασκευή καφέ ανά έτος. Η επαγγελματική χρήση της συσκευής νοείται επίσης η χρήση της συσκευής για την παρασκευή καφέ για τους πελάτες σε γραφεία, συνενέργια, δικηγορικά γραφεία, κλπ. Σ' αυτή την περίπτωση, ο χρόνος ισχύος της εγγύησης είναι 12 μήνες ή 15.000 χρήσεις για παρασκευή καφέ, ανάλογα με το ποια περίπτωση επέρχεται πρώτη. Η εγγύηση δεν οδηγεί σε παράταση ή επανέναρξη του χρόνου ισχύος της εγγύησης για τη συσκευή ή τα ανταλλακτικά εξαρτήματα.
2. Εντός του χρόνου ισχύος της εγγύησης θα επιδιορθώσουμε κάθε ελάττωμα της συσκευής, είτε αφορά στο υλικό είτε σε κατασκευαστικά ελαττώματα, μέσω επισκευής ή αντικατάστασης της συσκευής. Τα εξαρτήματα που αντικαθίστανται αποτελούν ιδιοκτησία μας. Αν εν τω μεταξύ έχουν επέλθει τροποποιήσεις σε κάποια εξαρτήματα ή έχει επικαιροποιηθεί κάποιο λογισμικό, ενδέχεται κατά την επισκευή να επέλθει επικαιροποίηση και στα ανταλλακτικά που θα χρησιμοποιηθούν ή και το λογισμικό που θα εγκατασταθεί, αν ο πελάτης πριν από την επισκευή δεν εναντιωθεί γραπτά σε αυτό.
3. Στην εγγύηση δεν εμπίπτουν φθορές που προκύπτουν λόγω μη ενδεδειγμένης σύνδεσης και χρήσης της συσκευής ή προσπάθειας επισκευής από μη εξουσιοδοτημένους (π.χ. αφαλάτωση), τεχνικούς. Το ίδιο ισχύει για τη μη τήρηση των οδηγιών χρήσης, φροντίδας και συντήρησης, καθώς και για τη χρήση αναλωσίμων (π.χ. καθαριστικά και μέσα αφαλάτωσης ή φίλτρα νερού) που δεν πληρούν τις προδιαγραφές των αντίστοιχων μέσων/εξαρτημάτων της εταιρείας. Από την εγγύηση εξαιρούνται φθειρόμενα εξαρτήματα (π.χ. στοιχεία στεγανοποίησης και βαλβίδες), εύθραυστα μέρη, όπως γυαλί, και φθορές που προξενούνται από ξένα σώματα στον μύλο (π.χ. πέτρες).
4. Ο διακανονισμός των απαιτήσεων από εγγύηση πραγματοποιείται μέσω της γραμμής εξυπηρέτησης πελατών στην εκάστοτε χώρα (δείτε τη δήλωση που αναγράφεται στη συσκευασία).
5. Οι παρόντες όροι της εγγύησης ισχύουν για αγορά και χρήση της συσκευής στην Ελλάδα, Μ. Βρετανία και Β. Ιρλανδία, Ρωσία, Τουρκία, Πολωνία, Ουγγαρία, Ρουμανία και Ουκρανία. Σε περίπτωση αγοράς ή μεταφοράς της συσκευής σε άλλη χώρα, οι απαιτήσεις από την εγγύηση συμμορφώνονται με τους ισχύοντες στην εκάστοτε χώρα όρους εγγύησης.

CN - 保用條款

除了由賣方對終端客戶提供的現行保修外，對於2013年9月1日以後通過Melitta公司授權的經銷商購買的新家電，我們也提供的製造商保修。是基於以下條件：

1. 保用期應從最終用戶購入該產品之日起算，且須出示購機發票驗證該產品購買日期。產品保用期為24個月。

該咖啡機的用途為家庭使用。如一年內使用全自動咖啡機衝咖啡7500次以上，意味著該產品作商業用途。商業用途包括為客在辦公室、車間、法律辦公室等使用本設備來作咖啡。商業用途情況下，該產品的保用期為12個月或15000次沖泡操作，並以先達的任一情況為準。

若發生用戶保用事宜，將不順延或重新起算保用後產品或安的零備件的保用期。

2. 我司在保用期內修復任何因產品材料和廠商原因引發的設故障，並據我司法斷實施維修或更換。所更換零備件均屬Melitta所有。除非在維修前，消費者書面通知的前提下，否則維修過程中生產廠商保持對零件或軟件更新的权利。

3. 任何因不當連接、使用不當或因經非授權人員自行修理產所導致的設備故障均不在本保用範圍之內。因未遵循本產品使用、養和維護說明以及未使用廠商規定的消耗品（如清洗劑、去垢劑、咖啡及濾紙）所導致的設備故障，例如：結垢，均不屬本保用範圍。凡易磨損部件（如密封件和閥門等）、易碎部件（如玻璃）及因磨具內異物（如石頭）所導致的設備損傷均不屬本保用範圍。

4. 保用事宜請洽當地售後服務公司（見外包装信息）。

5. 以上保用條款僅適用於在香港及澳門地區購買和使用的備。凡在其他國家購買或帶入其他國家使用的設備，則僅按照該國當地適用的保用條款提供保用服務。

KO - 보증조건

제품 구입 시 판매자가 소비자에게 제공하는 법적 보증 조건에 추가하여;

우리는 2013년 9월1일 이후 밀리타 지정 대리점에서 새로 구입한 제품에 대하여 다음과 같이 제조업체의 보증 조건을 적용합니다.

1. 보증기간은 소비자의 제품 구입일자로부터 시작됩니다. 보증기간은 24개월입니다. 제품 구입일자는 구입영수증으로 확인되어야 합니다.

이 제품은 가정용으로 사용하도록 설계 및 제작된 것입니다. 또한 가정에서 사용하더라도 연간 7,500 잔 이상 추출하면 업소용으로 분류됩니다. 업소용이란 사무실, 작업장, 법률 사무소 등에서 고객에게 커피를 제공하는데 사용하는 것을 포함합니다. 이 경우 보증 기간은 12개월 혹은 연간 15,000 잔 추출 중에서 먼저 도래하는 것에 적용합니다. 보증 이행으로 인하여 제품 혹은 교체된 부품에 대한 보증 기간이 연장되거나, 보증기간이 새로 시작되지는 않습니다.

2. 비록 판매자의 판단으로 제품의 수리 혹은 교체에 이루어지더라도, 보증기간이 내린 경우에는 부품 혹은 제조 결함으로 인한 모든 제품을 회수합니다. 교체된 부품은 밀리타 소유입니다. 한편 제품 부속이 개조되거나, 소프트웨어가 업데이트된 경우에는, 수리(주문)하기전에 고객이 서면으로 알리지 않는 한 개조된 부속 및/또는 소프트웨어를 현실에 맞게 적용하는 것으로 합니다.

3. 부적절한 연결, 부적절한 취급, 혹은 무자격자에 의한 수리 시도로 인하여 발생한 결함은 보증에 포함되지 않습니다. 또한 마찬가지로 제품의 사용, 취급, 및 유지관리(예, 석회질 제거)에 관한 설명서에 따르지 않거나, 오리지널 규격과 맞지 않는 소모품(예, 세척제 및 석회질 제거제 혹은 정수필터)을 사용한 경우에도 보증이 제외됩니다.

4. 보증 이행은 구입한 국가의 서비스 센터에 의하여 실시됩니다.

5. 이 보증 이행은 독일 연방 공화국, 오스트리아, 스위스, 덴마크, 프랑스, 스페인, 네덜란드, 벨지움에서 구입 및 사용되는 제품에 적용합니다. 만약 다른 국가에

DE - Kontakt

Melitta Europa GmbH & Co. KG Ringstraße 99
32427 Minden Deutschland www.melitta.de
+49 571/861 900
montags - freitags 8 - 18 Uhr
Ortstarif

Melitta Österreich
Tel. 0810 - 100 500

Melitta Schweiz
4622 Egerkingen Schweiz
www.melitta.ch
+41 62 388 98 48

EN - Contact

Melitta International GmbH - UK Division
32 A Thorpe Wood Business Park
Thorpe Wood
Peterborough PE3 6SR
United Kingdom

UK Office: 0044 0 1733 260905

www.international.melitta.de

Consumer Hotline: 0800 0288002
monday - friday
8 am - 5 pm toll free

FR - Contact

Melitta France
S.A.S. 02570
Chézy-sur-Marne France
www.melitta.fr

Melitta België N.V.
Brandstraat 8,
9160 Lokeren België/Belgique
www.melitta.be
+32 933 15230

Melitta Schweiz
4622 Egerkingen Suisse
www.melitta.ch
Tel: 062 388 98 49

0 970 805 105
lundi - vendredi
9 - 12, 13.30 - 16.30 heures

Et ce pour le prix d'une communication locale aussi pour le Luxembourg

maandag - vrijdag, undi - vendredi
9 -12 uren/heures maandag - vrijdag,
9 - 12, 13.30 - 17 Kosten lokaal gesprek

NL - Contact

Melitta Nederland B.V.
Postbus 340
4200 AH Gorinchem
Nederland
www.melitta.nl

Melitta België N.V.
Brandstraat 8
9160 Lokeren
België/Belgique
www.melitta.be

Aussi pour le Luxembourg
0183 - 642 642
maandag - vrijdag 9 - 12 uur
kosten lokaal gesprek
+32 9/331.52.30
maandag - vrijdag, lundi - vendredi 9 - 12
kosten lokaal gesprek
Et ce pour le prix d'une communication locale

ES - Contact

Tecnimel Hostelería, S.L.U.
Avd. Esparteros 15 - P.I.
San Jose de Valderas II
28918 - Leganes (Madrid)
Número de atención técnica:
91.662.27.67.
Horario: de 9:00 - 14:00

IT - Contact

Melitta Europa GmbH & Co. KG
Ringstraße 99
32423 Minden
Servizio centrale di assistenza clienti
Germania
After Sales Service/Servizio centrale di
assistenza clienti
Melitta Str. 44
32427 Minden
Tel.: 0571/86 19 00
Fax: 0571/86 12 10
E-mail: aftersales@mh.melitta.de

Austria
Melitta Gesellschaft m.b.H.
Münchner Bundesstraße 131
5021 Salzburg
Tel. 0662/43 95 11
Tel. FAM: 0810/100 500
www.melitta.at

Svizzera
Melitta GmbH
Bahnhofstrasse 47

CH-4622 Egerkingen
Tel: 062 388 98 49
www.melitta.ch

DA - Contact

Melitta Nordic A/S
Box 222 27
250 24 Helsingborg
Tel.: +45 46-35 30 00
www.melitta.dk

SV - Contact

Melitta Nordic AB
250 24 Helsingborg
www.melitta.se
02 0/43 51 77
Måndag - Fredag
Lokalsamtalstaxa

NO - Contact

Melitta Nordic AB
Box 22227
250 24 Helsingborg
Sverige
www.melitta.se
02 0/43 51 77
Måndag - Fredag
Lokalsamtalstaxa

FI - Contact

Oy Hedengren Kodintekniikka Ab
00200 Helsinki
Puh. +358 (0)20/ 755 8790
www.melitta.fi

RU - Contact

Производитель: Продавец-импортер:
„Melitta Europe GmbH & Co. KG“ ООО „Мелитта
РусКом“
Ringstrasse 99, 32427 Minden, Германия 196240,
Россия, Санкт-Петербург,
Телефон: +49 571 86 1294 Пулковское шоссе,
Факс: +49 571 86 1205

д.9,корп.3, лит.А, оф.231
тел.(812) 677 79 39
www.melitta.ru

Адрес филиала изготовителя: Eugster&Frismag
electrodomesticos Lda, Cascal Cascais-Ponte do Rol,
2564-911 Torres Vedras, Португалия

TR - Contact

Melitta Europa GmbH & Co. KG
Ringstraße 99
D-32427 Minden
Germany
Email to: melitta.consumer.service@mh.melitta.de

PL - Contact

Elka Pieterman Polska Sp. z o.o.
ul. Bociana 22
31-231 Kraków
Tel.: 0048 126145248
godz. 8.00 do 16.00
www.melitta.pl

HU - Contact

Elka Pieterman Hungary Kft.
Galagonya u. 5.
1036 Budapest
Tel.: +3612480035
www.melitta-kave.hu

UA - Contact

ТОВ «ІНДЖЕНІУМ»
03115 м. Київ вул. Кричевського, 19
(44) 359-04-17
www.melitta.ua

GR - Contact

kapaemporio
N. Καζαντζάκη 17
(Τέρμα Αριστοτέλους)
GR-611 00 Κιλκίς
Τηλ.: 2341 024 654
www.melitta.gr

RO - Contact

Elgeka-Ferfelis Romania SA
Drumul Intre Tarlale 150-158, sector 3,
Bucuresti
(044) 021 204 66 00

CN - Contact

Melitta中国
公司名称: 深圳美乐家家用产品有限公司
地址: 广东省深圳市宝安区沙井街道步涌
同富裕A-2 工业区
C 区第二栋厂房
电话: +86 800-999-5859
E-Mail: sales@melitta.cn
www.melitta.cn

KO - Contact

(주) 제이텍 프라자
서초구 서초동 1530-2 태성빌딩
(02) 574 8740

Version 3.0
04/2015

Melitta Europa
GmbH & Co. KG
D-32372 Minden