

greenworks
TOOLS

4700007

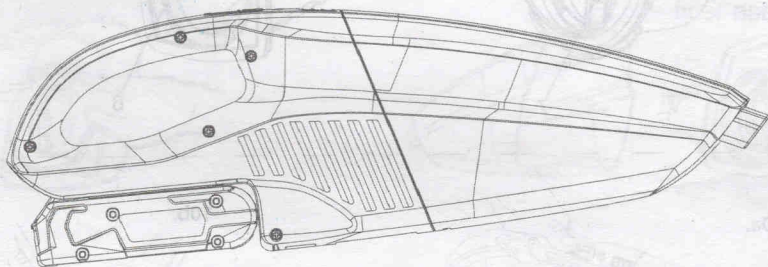

EAC

9a.

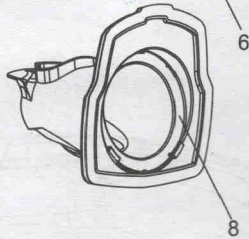
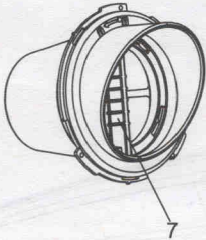
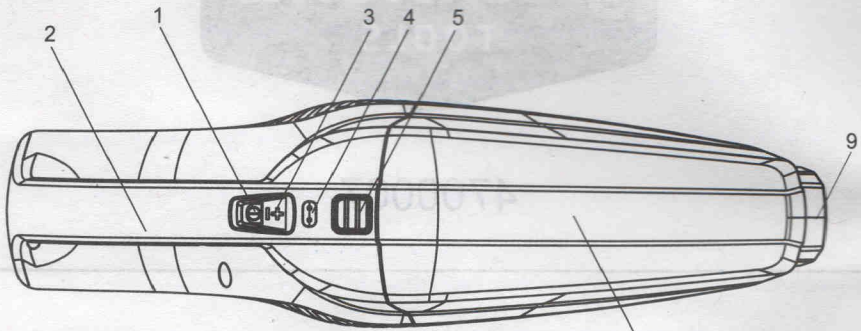

10a.

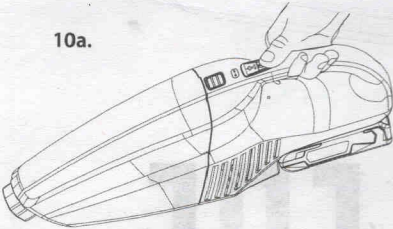

10b.

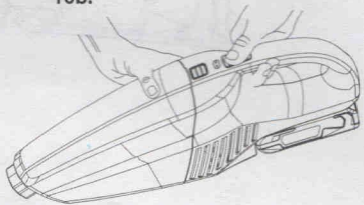

11a.

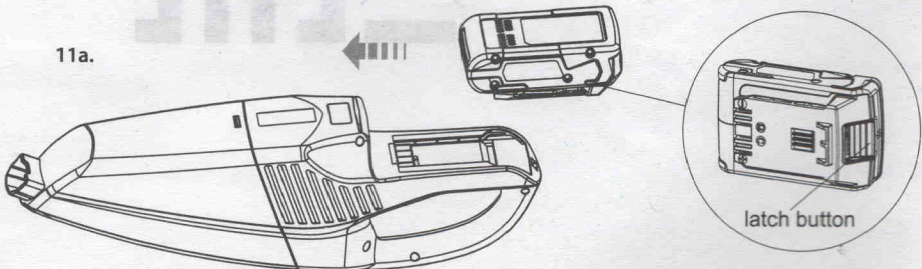

12a.

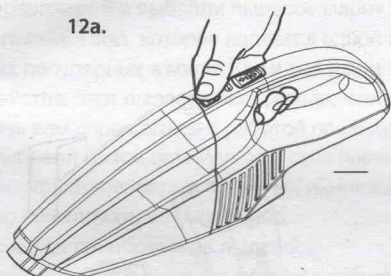

dust container assembly

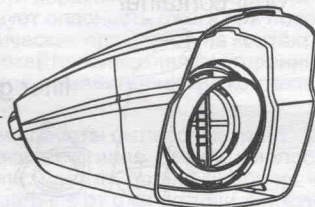

12b.

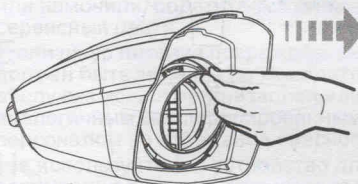

dust container

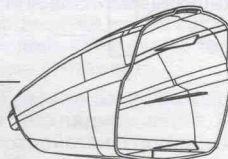

filter assembly

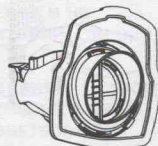

12c.

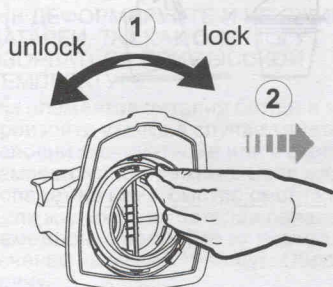

filter guard

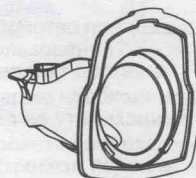

filter

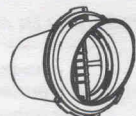

13a.
dust container

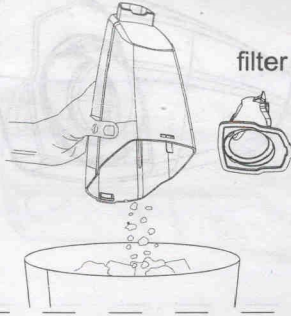

filter guard

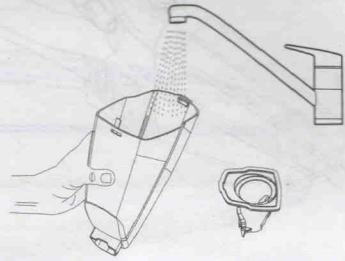

13a.

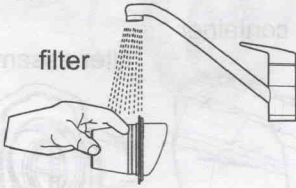

filter

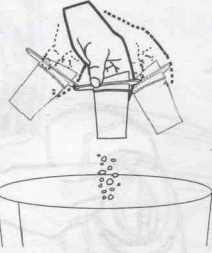

13b.



24h

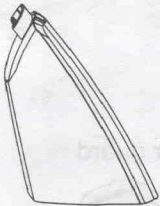

24h

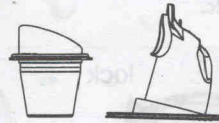

Поздравляем! Вы выбрали пылесос марки Greenworks Tools, которая является одной из самых популярных в мире. Как и все наши устройства, этот пылесос был создан, чтобы помочь вам справляться с работой по дому. Вы выбрали самое оптимальное сочетание стиля, эффективности и полезных инноваций. Добро пожаловать в лучший мир. Спасибо за приобретение пылесоса Greenworks. Для максимально эффективного использования пылесоса рекомендуется внимательно ознакомиться с настоящим руководством.

УКАЗАНИЯ ПО БЕЗОПАСНОСТИ

- Не используйте пылесос, если он был поврежден каким-либо образом. Если пылесос не работает должным образом, его уронили, повредили, оставили вне дома или намочили, обратитесь в ближайший сервисный центр.
- Если шнур питания поврежден, он должен быть заменен производителем, обслуживающей организацией или аналогичным квалифицированным персоналом во избежание опасности.
- Не используйте это устройство для всасывания слишком большого количества воды, превышая максимально допустимый уровень (100 мл), и очищайте устройство после каждого всасывания воды.
- Не допускайте чрезмерного нагревания и повреждения устройства или батареи.
- Не позволяйте детям играть с устройством. Будьте особенно внимательны при использовании рядом с детьми.
- Используйте пылесос только в соответствии с данным руководством.
- Не касайтесь батареи или пылесоса мокрыми руками.
- **НЕ ДЕФОРМИРУЙТЕ И НЕ СЖИГАЙТЕ БАТАРЕИ, ТАК КАК ОНИ МОГУТ ВЗОРВАТЬСЯ ПРИ ВЫСОКОЙ ТЕМПЕРАТУРЕ.**
- Из элементов питания батареи может произойти утечка в случае тяжелых условий эксплуатации или в экстремальном температурном режиме. Если жидкость попадет на кожу, быстро смойте ее водой. Если жидкость из батареи попала в глаза, немедленно промойте их чистой водой в течение не менее 10 минут. Обратитесь к врачу.

- Хотя электрические контакты, расположенные на пылесосе, не несут опасности поражения электрическим током, существует опасность ожога при попадании металлических предметов на контакты. Не допускайте попадания посторонних предметов на электрические контакты пылесоса.
- Во время работы пылесос создает всасывающее усилие. Держите волосы, свободную одежду, пальцы и другие части тела подальше от отверстий и движущихся частей.
- Не всасывайте какие-либо горячие или дымящиеся предметы, такие как сигареты, спички или горячий пепел.
- Не используйте пылесос без установленного фильтра. При обслуживании устройства никогда не вставляйте пальцы или другие предметы в полости устройства, так как может произойти его случайное включение.
- Проявляйте особую осторожность при использовании пылесоса на лестницах.
- Не используйте пылесос для уборки легковоспламеняющихся или горючих жидкостей, таких как бензин, и не используйте его на территории, где они могут присутствовать.
- Храните батарею в помещении в сухом и прохладном месте, не подверженном воздействию погодных факторов во избежание поражения электрическим током и/или повреждения пылесоса.
- Следите, чтобы рабочее место было хорошо освещено.
- Это устройство может использоваться детьми в возрасте 8 лет и старше, а также лицами с ограниченными физическими, сенсорными или умственными способностями или с недостатком опыта и знаний, если они надлежащим образом проинструктированы по вопросам безопасного использования устройства, понимают опасность и находятся под контролем.
- Детям запрещается играть с устройством. Не допускается выполнение очистки и обслуживания детьми без наблюдения взрослых.
- Устройство предназначено для использования с блоком питания, входящим в комплект поставки.
- Батарею необходимо извлечь из устройства перед ее утилизацией.
- Устройство необходимо отключить от электросети перед ее извлечением батареи.
- Батарею необходимо утилизировать с соблюдением мер безопасности.

ФУНКЦИИ/АКСЕССУАРЫ (9А)

1. Кнопка Вкл./Выкл.
2. Ручка
3. Кнопка регулировки мощности
4. Индикатор мощности
5. Кнопка фиксатора
6. Пылесборник
7. Фильтр
8. Корпус фильтра
9. Встроенная щелевая насадка

РАСПАКОВКА И СБОРКА

Это изделие не требует сборки.

Аккуратно откройте коробку, снимите пенопласт, который защищает изделие, затем выньте изделие.

ЧИСТКА ПЫЛЕСОСОМ

1. Вставьте батарею в пылесос.
2. Запустите/остановите пылесос, нажав кнопку ВКЛ/ВЫКЛ (10а) один раз, после запуска пылесоса загорится один индикатор. Для увеличения мощности всасывания нажмите и удерживайте кнопку регулировки мощности (10b), загорятся два индикатора.

ТЕХНИЧЕСКИЕ ХАРАКТЕРИСТИКИ БАТАРЕИ

29807

Батарея: Макс. 24 В, 44 Втч

Напряжение каждого элемента питания: 3,6 В;

Количество элементов питания: 6

Время зарядки: 45 мин.

(используйте зарядное устройство 29817

(разъем VDE) или 29827 (разъем BS))

УСТАНОВКА БАТАРЕИ

(НЕ ВХОДИТ В КОМПЛЕКТ ПОСТАВКИ)

- Сдвиньте батарею вниз, чтобы зафиксировать ее в этом положении (11а). Вставляйте батарею в пылесос до щелчка.

ИЗВЛЕЧЕНИЕ БАТАРЕИ

(НЕ ВХОДИТ В КОМПЛЕКТ ПОСТАВКИ)

- Нажмите кнопку питания, чтобы выключить устройство (10а).
- Нажмите и удерживайте защелку батареи на задней части батареи (11а).
- Снимите батарею с пылесоса.

ВАЖНО!

Никогда не мойте пылесборники или фильтры в посудомоечной машине.

ПРОВЕРКА ЗАРЯДКИ АККУМУЛЯТОРА

Нажать кнопку индикатора зарядки аккумулятора (BCI). Загораются лампочки в соответствии с уровнем зарядки аккумулятора. См. нижеприведенную таблицу:



Лампы	Зарядка
3 зеленых лампы	Аккумулятор заряжен полностью
2 зеленых лампы	Аккумулятор заряжен более, чем на 60%
1 зеленая лампа	Аккумулятор заряжен на 30%, и вскоре потребует перезарядка
Лампы не горят	Зарядка аккумулятора меньше 30%, и требуется немедленная подзарядка

ПРОЦЕДУРА ЗАРЯДКИ

ПРИМЕЧАНИЕ: аккумулятор не поставляется полностью заряженным. Рекомендуется полностью зарядить его перед использованием, чтобы убедиться в достижении максимального времени работы. Этот аккумулятор на ионах лития не оборудован памятью и может заряжаться в любое время.

1. Подключить зарядное устройство в силовую розетку переменного тока.
2. Вставить аккумуляторную батарею в зарядное устройство.

Это диагностическое зарядное устройство. Светодиодные лампы зарядного устройства будут гореть в определенном порядке, чтобы показать текущее состояние аккумулятора. Это происходит следующим образом:

ПРОЦЕДУРА ЗАРЯДКИ (СВЕТОДИОДНЫЙ ИНДИКАТОР)

БАТАРЕЯ ЗАРЯЖАЕТСЯ:	● КРАСНЫЙ	● КРАСНЫЙ
ПОЛНОСТЬЮ ЗАРЯЖЕНА:	● КРАСНЫЙ	● ЗЕЛЕНый
БАТАРЕЯ СПЛИШКОМ ТЕПЛАЯ: (ИЗВЛЕЧЬ ПРЕДЫДУЩУЮ НА 30 МИНУТ, ЧТОБЫ ДАТЬ ОСТУДИТЬСЯ)	● КРАСНЫЙ	● ОРАНЖЕ-ВЫЙ
БАТАРЕЯ ОТСУТСТВУЕТ	● КРАСНЫЙ	○ ВЫКЛ.
НЕИСПРАВНАЯ БАТАРЕЯ: (ЕСЛИ ЭТО ПРОИСХОДИТ, ИЗВЛЕЧЬ И ЗАМЕНИТЬ НОВОЙ БАТАРЕЕЙ)	● КРАСНЫЙ	○ КРАСНЫЙ - МИГАЕТ

Примечание, касающееся ложной неисправности:

Когда аккумулятор вставлен в зарядное устройство, и мигает светодиод статуса. Извлеките аккумулятор из зарядного устройства на 1 минуту, затем вставьте его обратно. Если светодиод статуса показывает норму, это означает, что аккумуляторная батарея исправна. Если светодиод статуса продолжает мигать, извлеките аккумуляторную батарею и отключите зарядное устройство. Подождите 1 минуту и снова подключите зарядное устройство, а затем вставьте аккумуляторную батарею. Если светодиод статуса показывает норму, это означает, что аккумуляторная батарея исправна. Если светодиод статуса продолжает мигать, это означает, что аккумуляторная батарея неисправна, и ее необходимо заменить.

ПРИМЕЧАНИЕ: Когда мигает красный индикатор, извлеките аккумулятор из зарядного устройства и вставьте его обратно через 2 часа. Если индикатор показывает зарядку, это означает, что аккумулятор исправен. Через 2 часа извлеките аккумулятор, а также отключите силовой шнур переменного тока зарядного устройства на 1 минуту, а затем снова подключите силовой шнур переменного тока и вставьте аккумулятор. Если индикатор показывает зарядку, это означает, что аккумулятор исправен. Если нет, аккумулятор необходимо заменить.

ЭКОЛОГИЧЕСКИ БЕЗОПАСНАЯ

УТИЛИЗАЦИЯ АККУМУЛЯТОРА

В этой аккумуляторной батарее содержатся следующие токсичные и коррозионные материалы: Ионы лития, токсичный материал.

⚠️ НеДосте РеЖение

Токсичные материалы должны утилизироваться определенным образом, чтобы предотвратить загрязнение окружающей среды. Перед утилизацией поврежденных или изношенных аккумуляторных батарей необходимо связаться с местным агентством по утилизации или с местным агентством по защите окружающей среды для получения информации и конкретных инструкций. Сдать аккумуляторы в местный центр по переработке и/или утилизации, сертифицированный для утилизации ионов лития.

⚠️ НеДосте РеЖение

Если аккумуляторная батарея треснула или сломалась, с утечкой или без утечки, запрещается ее перезаряжать или использовать. Батарею необходимо утилизировать и заменить ее новой аккумуляторной батареей. **ЗАПРЕЩАЮТСЯ ПОПЫТКИ ОТРЕМОНТИРОВАТЬ БАТАРЕЮ!** Чтобы избежать опасности пожара, удара электрическим током или смертельного поражения электрическим током:

- **ЗАПРЕЩАЮТСЯ** попытки демонтировать или разрушить любой из компонентов аккумуляторной батареи.
- **ЗАПРЕЩАЕТСЯ** попытка открыть аккумуляторную батарею.

⚠️ НеДосте РеЖение

- Если возникает утечка, вытекающий электролит является коррозионной и токсичной жидкостью. **НЕ ДОПУСКАТЬ** попадания раствора в глаза или на кожу; **запрещается** проглатывать раствор. **ЗАПРЕЩАЕТСЯ** помещать эти аккумуляторы в обычный бытовой мусор.
- **ЗАПРЕЩАЕТСЯ** сжигать.
- **ЗАПРЕЩАЕТСЯ** оставлять аккумуляторы там, где они станут частью любых свалок отходов или твердых бытовых отходов.
- Сдать аккумуляторы в сертифицированный центр по переработке или утилизации.

ОПОРОЖНЕНИЕ / ОЧИСТКА

Когда пылесборник заполнится, его необходимо опорожнить. Пылесборник и фильтры необходимо регулярно очищать для поддержания высокой мощности всасывания.

а. о порожнение пылесборника

- Освободите пылесборник, нажав кнопку освобождения (12а), снимите корпус фильтра вместе с фильтром (12б), поворачивая фильтр против часовой стрелки, чтобы извлечь фильтр из корпуса (12с). Опорожните пылесборник и фильтр так, чтобы их содержимое попадало в мусорное ведро.

В. тщательная очистка пылесборника и фильтров (рекомендуется после каждой третьей уборки)

- Освободите пылесборник, нажав кнопку освобождения (12а). Извлеките фильтр.
- Переверните фильтр против часовой стрелки, чтобы извлечь фильтр из корпуса (12с). Потрясите пылесборник, фильтр и корпус фильтра, чтобы выбросить пыль, или очистите и промойте теплой водой (13а). Убедитесь в том, что детали высохли, прежде чем устанавливать их на место (13б). Соберите в обратном порядке.



Эта маркировка показывает, что данное изделие не может утилизироваться с бытовыми отходами на территории ЕС. Чтобы предотвратить возможный ущерб для окружающей среды или здоровья людей из-за неконтролируемой утилизации отходов, утилизируйте его надлежащим образом для рационального повторного использования материальных ресурсов. Чтобы вернуть использованное устройство, следует использовать системы сбора и возврата или обратиться по месту приобретения данного изделия. Продавцы могут принимать это изделие для экологически безопасной