

SPECIFICATIONS

Model		KC-G61R			KC-G51R			KC-G41R		
Power supply		220-240 V 50-60 Hz								
Fan Speed Adjustment		MAX	MED	LOW	MAX	MED	LOW	MAX	MED	LOW
CLEAN AIR	Fan Speed (m ³ /hour)	408	240	72	306	180	60	240	120	60
	Rated Power (W)	72	38	5.0	53	26	5.0	31	12	5.0
	Noise Level (dBA)	53	48	24	52	47	19	46	40	19
CLEAN AIR & HUMIDIFY	Fan Speed (m ³ /hour)	342	240	72	240	120	60	210	120	60
	Rated Power (W)	55	40	6.5	33	14	6.5	24	14	6.5
	Noise Level (dBA)	49	48	24	46	40	20	43	40	20
Humidification (mL/hour) *1		630	470	200	450	300	150	400	300	150
Recommended Room Size (m ²) *2		~50			~38			~28		
High density Plasmacluster ion recommended room size (m ²) *3		~35			~28			~21		
Water Tank Capacity (L)		3.0			2.5			2.5		
Sensors		Dust(sensitive) / Odor / Light / Temperature & Humidity / Motion					Dust(sensitive) / Light / Temperature & Humidity			
Cord Length (m)		2.0								
Dimensions (mm)		370 (W) × 293 (D) × 660 (H)			345 (W) × 262 (D) × 631 (H)			345 (W) × 262 (D) × 631 (H)		
Weight (kg)		10.5			9.2			9.2		

- *1 • The amount of humidification changes in accordance with indoor and outdoor temperature and humidity. The amount of humidification increases as temperatures rises or humidity decreases. The amount of humidification decreases as temperatures decrease or humidity rises.
• Measurement Conditions: 20 °C, 30 % humidity (JEM1426)
- *2 • The recommended room size is appropriate for operating the unit of maximum fan speed.
• The recommended room size is an area in which a given amount of dust particles can be removed in 30 minutes.
- *3 • Room size in which approximately 7000 ions per cubic centimeter can be measured in the center of the room when the unit is placed next to a wall, is running at MED mode settings, and is at a height of approximately 1.2 meters from the floor.

Standby Power

When the unit's power plug is inserted in a wall outlet it consumes about 1.2 watts of standby power in order to operate electrical circuits.
To conserve energy, unplug the power cord when the unit is not in use.

SHARP
SHARP CORPORATION
OSAKA, JAPAN

FACTORY
USE ONLY



Printed in China
TINS-B031KKRZ 17F — ①

SHARP®

KC-G61R
KC-G51R
KC-G41R

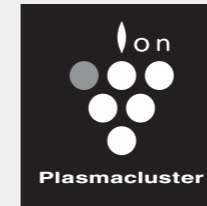

High-Density 7000*

"Plasmacluster" и "Device of a cluster of grapes" являются товарными знаками корпорации Sharp.

"Plasmacluster" және "Device of a cluster of grapes" Sharp Corporation корпорациясының сауда таңбалары.

"Plasmacluster" and "Device of a cluster of grapes" are trademarks of Sharp Corporation.



Напольный очиститель воздуха
Жеке дара тұратын түрі
Free standing Type

Воздухоочиститель с функцией увлажнения
РУКОВОДСТВО ПО ЭКСПЛУАТАЦИИ

Ылғалдандыру функциясы бар
АУА ТАЗАРТҚЫШ
ПАЙДАЛАНУ НҰСҚАУЛЫҒЫ

AIR PURIFIER
with Humidifying Function
OPERATION MANUAL

* Число в технологическом знаке означает примерное количество ионов, подаваемых в 1 см³ воздуха, измеряемое вокруг центра комнаты в пределах площади помещения для "high-density plasmacluster 7000" (на высоте 1,2 м над уровнем пола) при устройстве размещено возле стены на настройках режима СРЕД.

* Бұл технологиялық таңбадағы сан 1 см³ ауаға берілетін иондардың шамамен алынған санын көрсетеді. Иондар саны жоғары тығыздықтағы "plasmacluster 7000" ионизаторына сәйкес келетін едені бар (еденнен 1,2 м биіктікте) бөлменің ортасында өнім қабырғаға жақын орналастырылып, ОРТАША режимінде тұрған кезде өлшенеді.

* The number in this technology mark indicates an approximate number of ions supplied into air of 1 cm³, which is measured around the center of a room with the "high-density plasmacluster 7000" applicable floor area (at 1.2 m height above the floor) when the product is placed close to a wall at the MED mode setting.

РУССКИЙ

ҚАЗАҚША

ENGLISH

ХАРАКТЕРИСТИКИ

Уникальная комбинация технологий очистки воздуха
Система тройной фильтрации + Plasmacluster + Увлажнение

УЛАВЛИВАЕТ ПЫЛЬ

Фильтр предварительной очистки улавливает пыль больше прилб. 240 микрон.

УМЕНЬШАЕТ ЗАПАХИ

Дезодорирующий фильтр поглощает вредные газы*1 и многие распространенные неприятные бытовые запахи.

СНИЖАЕТ КОЛИЧЕСТВО ПЫЛЬЦЫ И ПЛЕСЕНИ*2

Фильтр HEPA улавливает 99,97 % частиц размером до 0,3 микрон.

ОСВЕЖАЕТ

Plasmacluster очищает воздух аналогично природному механизму очистки окружающей среды при помощи генерации положительных и отрицательных ионов.

УВЛАЖНЯЕТ

Регулирует влажность, определяет температуру и влажность автоматически.

*1: Летучие органические соединения, окислы азота, сернистые окислы. Дезодорирующий эффект для субстанции с одним компонентом в тестовом контейнере объемом 1 м³ может отличаться от фактической эффективности при использовании.

*2: Если забор воздуха происходит через фильтрующую систему.

Датчик постоянно контролирует качество воздуха и условия в помещении и автоматически подстраивает режим работы.

ИНТЕЛЛЕКТУАЛЬНЫЙ РЕЖИМ

(KC-G61R / KC-G51R)

6 датчиков, определяющих 7 факторов, позволяют устройству работать в автоматическом режиме с большой точностью.



Если человек или домашнее животное находится в области действия датчика*4 (*4: Стр. R-5)

- Если определяется только незначительное движение человека или домашнего животного (например, во сне), автоматически переключается на тихий поток воздуха.
- Если в комнате темно, передний дисплей, индикатор чистоты и светодиод на отверстии выхода воздуха выключаются автоматически.

Если в области действия датчика движение отсутствует

- Передний дисплей, индикатор чистоты и светодиодный индикатор на отверстии выхода воздуха выключаются, увлажнение воздуха прекращается, и устройство переходит на минимальных расход воздуха для экономии электроэнергии.
- Если влажность в комнате превышает 80 %, а уровень ее освещенности высокий, ионы Plasmacluster выпускаются с интенсивным потоком воздуха.

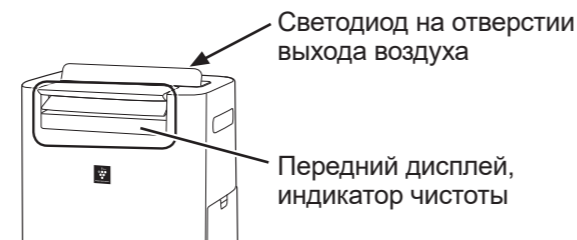

ПРИМЕЧАНИЕ

- В интеллектуальном режиме можно вручную включать и выключать увлажнение (Стр. R-8)
- Передний дисплей и индикатор на отверстии выхода воздуха включаются и выключаются автоматически в зависимости от освещенности помещения. (Если управление индикатором установлено в автоматический режим. Стр. R-11)
- Если датчик движения определяет, что в комнате никого не было в течение заданного периода времени, устройство считает, что комната пуста.
- Яркость дисплея / индикатора, чувствительность датчика и время действия датчика движения можно настроить. (Стр. R-11 и R-12)
- В некоторых случаях датчик движения может сработать не только на движение людей и домашних животных. (занавеска и т.п.)

7 факторов, определяемых 6 датчиками

ДАТЧИК	ОПРЕДЕЛЯЕТ
Пыль (чувствительный)	PM2.5 (частицы пыли размером меньше 2,5 микрон) и др.
	Табачный дым, домашняя пыль (грязь, продукты жизнедеятельности и останки микроскопических клещей, споры плесени, пыльца)
Запах	Табак, косметика, алкоголь, аэрозоли и другие
Температура	Температура в помещении
Влажность	Влажность в помещении
Освещенность	Освещенность помещения
Движение*3	Движение людей или домашних животных

*3: Определение работает только в интеллектуальном режиме.

Прочтите, пожалуйста, перед эксплуатацией Вашего нового очистителя воздуха

Очиститель воздуха производит забор комнатного воздуха через отверстие забора воздуха, пропускает воздух через фильтр предварительной очистки, моющийся дезодорирующий фильтр и фильтр HEPA, расположенные внутри устройства, а затем выпускает воздух через отверстие для выхода воздуха. Фильтр HEPA способен уловить 99,97 % частиц пыли, размером до 0,3 микрона, которые проходят через фильтр, а также помогает поглощать запахи. Моющийся дезодорирующий фильтр постепенно поглощает запахи по мере их прохождения через фильтр.

Некоторые запахи, поглощаемые фильтрами, могут со временем разделяться на компоненты, что может стать причиной появления дополнительного запаха. В зависимости от среды использования, в особенности, если устройство эксплуатируется в условиях, более жестких, чем домашние, запах может усилиться еще быстрее.

Если запах не исчезает, значит, фильтры полностью отработаны, и необходимо заменить фильтры. (Стр. R-15)

Если минералы в питьевой воде прилипли к фильтрам и станут твердыми и белыми, они будут поглощать запахи в комнате, что может привести к появлению неприятного запаха, если увлажняющий фильтр будет сухим. (Зависит от качества воды и других факторов окружающей среды)
 Если это произойдет, проведите техобслуживание увлажняющего фильтра. (Стр. R-14)

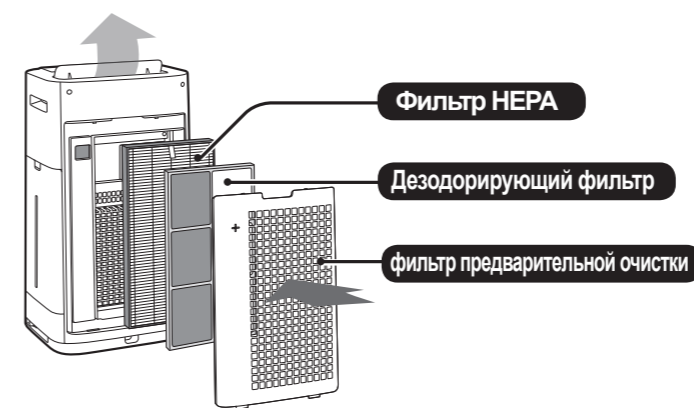

ПРИМЕЧАНИЕ

- Очиститель воздуха предназначен для удаления взвешенной в воздухе пыли и запахов.
- Очиститель воздуха не предназначен для удаления опасных газов, таких как угарный газ, который содержится в сигаретном дыме.
- Если не устранить источник неприятного запаха, очиститель воздуха не сможет полностью удалить запах.

СОДЕРЖАНИЕ

ВАЖНЫЕ ИНСТРУКЦИИ ПО ТЕХНИКЕ БЕЗОПАСНОСТИ.....R-3

- ПРЕДУПРЕЖДЕНИЕ
- ПРИМЕЧАНИЕ
- МЕРЫ ПРЕДОСТОРОЖНОСТИ ПРИ ЭКСПЛУАТАЦИИ
- ИНСТРУКЦИИ ПО УСТАНОВКЕ
- ИНСТРУКЦИИ ПО ОБСЛУЖИВАНИЮ ФИЛЬТРОВ

НАЗВАНИЯ УЗЛОВ.....R-5

- ВИД СПЕРЕДИ
- ВИД СЗАДИ
- ПАНЕЛЬ УПРАВЛЕНИЯ
- ПЕРЕДНИЙ ДИСПЛЕЙ

ПОДГОТОВКА.....R-7

- УСТАНОВКА ФИЛЬТРОВ

ЭКСПЛУАТАЦИЯ.....R-7

- ЗАПУСК / ОСТАНОВКА
- РЕЖИМ ОЧИЩАЮЩЕГО ИОННОГО ДОЖДЯ
- ИНТЕЛЛЕКТУАЛЬНЫЙ РЕЖИМ (KC-G61R / KC-G51R)
- АВТОМАТИЧЕСКИЙ РЕЖИМ (KC-G41R)
- РЕЖИМ НАПРАВЛЕННЫХ ИОНОВ PLASMACLUSTER
- ВЫБОР РЕЖИМА
- ЗАЩИТА ОТ ДОСТУПА ДЕТЕЙ
- ИСПОЛЬЗОВАНИЕ УВЛАЖНЕНИЯ (ЗАПОЛНЕНИЕ ЁМКОСТИ ВОДОЙ)
- ТАЙМЕР ВКЛЮЧЕНИЯ
- ТАЙМЕР ВЫКЛ
- НАСТРОЙКА ДИСПЛЕЯ
- PLASMACLUSTER ВКЛ/ВЫКЛ
- ФУНКЦИЯ НАДЗОРА
- КАК ИЗМЕНЯТЬ РАЗЛИЧНЫЕ НАСТРОЙКИ

УХОД И ОБСЛУЖИВАНИЕ.....R-13

- ИНДИКАТОР ФИЛЬТРА
- ПОКАЗАТЕЛИ О НЕОБХОДИМОСТИ ОБСЛУЖИВАНИЯ
- ЁМКОСТЬ
- БЛОК / ЗАДНЯЯ ПАНЕЛЬ
- УВЛАЖНЯЮЩИЙ ФИЛЬТР И ЛОТОК ДЛЯ ВОДЫ
- ФИЛЬТР HEPA / ДЕЗОДОРИРУЮЩИЙ ФИЛЬТР
- ЗАМЕНА ФИЛЬТРА

УСТРАНЕНИЕ НЕИСПРАВНОСТЕЙ.....R-16

ТЕХНИЧЕСКИЕ ХАРАКТЕРИСТИКИ.....R-17

Благодарим Вас за приобретение очистителя воздуха SHARP. Пожалуйста, внимательно прочтите данное руководство, прежде чем использовать очиститель воздуха. После прочтения, сохраните руководство в удобном месте для последующего использования.

ВАЖНЫЕ ИНСТРУКЦИИ ПО ТЕХНИКЕ БЕЗОПАСНОСТИ

При эксплуатации электроприборов необходимо соблюдать **основные меры предосторожности**, которые включают следующее:

ПРЕДУПРЕЖДЕНИЕ – Для снижения вероятности поражения электрическим током, возгорания и травматизма:

- Полностью прочтите инструкции перед эксплуатацией данного устройства.
- Следует использовать только напряжение 220 - 240 В переменного тока.
- **Это устройство не предназначено для использования лицами (включая детей) со сниженными физическими, сенсорными или умственными способностями, а также с отсутствием опыта и знаний без надзора или предварительного инструктажа по использованию устройства, проведенного лицом, ответственным за безопасность такого человека.**
За детьми нужно присматривать, чтобы они не играли с устройством.
- **Если шнур питания поврежден, его должен заменить производитель, сервисный агент, уполномоченный центр обслуживания Sharp или лица с аналогичной квалификацией, чтобы избежать опасности.**
- **Обязательно выключайте устройство из электросети перед заполнением ёмкости для воды, выполнением техобслуживания, извлечением и установкой фильтра, а также если не планируете использовать устройство в течение длительного времени. Это нужно для того, чтобы предотвратить возможное короткое замыкание, которое может привести к поражению электрическим током или пожару.**
- Не используйте устройство, если шнур питания или сетевая вилка повреждены, или если вилка не плотно входит в гнездо розетки.
- Периодически удаляйте пыль с сетевой вилки.
- Не вставляйте пальцы или посторонние предметы в отверстия забора или выхода воздуха.
- При вынимании вилки из розетки, всегда держитесь за вилку, и никогда не тяните за шнур. Это может привести к поражению электрическим током или возгоранию из-за короткого замыкания.
- При перемещении основного блока не повредите шнур питания колёсиком. Это может привести к поражению электрическим током, нагреванию или пожару.
- Будьте внимательны, чтобы не повредить шнур питания, поскольку это может привести к поражению электрическим током, чрезмерному нагреву или пожару.
- Не вынимайте вилку мокрыми руками.
- Не эксплуатируйте данное устройство вблизи газовых плит или каминов.

- Только авторизованный сервисный центр Sharp должен производить обслуживание этого очистителя воздуха. Свяжитесь с ближайшим к Вам сервисным центром при возникновении проблем, необходимости настройки или ремонта.
- Не эксплуатируйте устройство при использовании средств для борьбы с насекомыми или в помещениях с присутствием остатков масла, ароматизаторов воздуха, искр от зажжённых сигарет, химических газов или повышенной влажности, например в ванной комнате.
- Соблюдайте осторожность во время чистки устройства. Агрессивные чистящие средства могут повредить корпус.
- При транспортировке устройства, сначала снимите ёмкость и лоток для воды, затем возьмите устройство за ручки, расположенные по бокам.
- Не пейте воду из лотка для воды или ёмкости.
- Не подвергайте устройство воздействию воды. Это нужно для того, чтобы предотвратить возможное короткое замыкание или поражение электрическим током.
- Ежедневно меняйте воду в ёмкости, наливая свежую воду из-под крана, и регулярно чистите ёмкость и лоток для воды. (Стр. R-8, R-13 и R-14). Если устройство не используется, вылейте воду из ёмкости и лотка для воды. Если воду в лотке / ёмкости оставить, это может привести к образованию плесени, бактерий и неприятных запахов. В редких случаях бактерии могут стать причиной вредного воздействия на здоровье.

ПРИМЕЧАНИЕ – ТВ и радиопомехи

Если очиститель воздуха вызывает помехи при приёме теле- или радиосигналов, постарайтесь исправить ситуацию, приняв следующие меры:

- Перенаправьте или переместите приёмную антенну.
- Увеличьте расстояние между данным устройством и теле/радиоприёмником.
- Подключите устройство к розетке в другой цепи, не той, к которой подключен теле/радиоприёмник.
- Проконсультируйтесь у дилера или опытного теле/радиотехника.

МЕРЫ ПРЕДОСТОРОЖНОСТИ ПРИ ЭКСПЛУАТАЦИИ

- Не блокируйте отверстия забора/выхода воздуха.
- Не эксплуатируйте данное устройство вблизи или на источниках тепла, например печах или нагревателях, или в местах, где на устройство может воздействовать пар.
- Эксплуатируйте устройство только в вертикальном положении.

- При перемещении держите устройство за обе ручки, расположенные по бокам. Не передвигайте работающее устройство.
- Если устройство размещено на легкой повреждаемой поверхности или неровной поверхности, а также на ковре с длинным ворсом, поднимайте устройство для перемещения.
- При перемещении на колёсиках, перемещайте блок медленно в горизонтальном направлении.
- Выключайте устройство и извлекайте ёмкость для воды перед перемещением. Действуйте осторожно, чтобы не прижать пальцы.
- Не эксплуатируйте устройство без правильно установленных фильтров, ёмкости и лотка для воды.
- Запрещается мыть и повторно использовать фильтр HEPA и дезодорирующий фильтр. Это не улучшит эффективность фильтра, но может привести к поражению электрическим током или неисправности устройства.
- Протирайте корпус исключительно мягкой тканью. Не используйте агрессивные жидкости и/или чистящие средства. Поверхность устройства может быть повреждена или покрыться трещинами от воздействия растворителей на основе бензола и полировочного порошка. Кроме того, могут сломаться датчики.
- Интервалы обслуживания будут зависеть от твёрдости примесей в используемой Вами воде; чем жёстче вода, тем чаще нужно производить чистку.
- Держите устройство подальше от воды.
- При заполнении ёмкости для воды убедитесь, что из нее не вытекает вода.
- Обязательно сотрите воду со внешней поверхности ёмкости для воды.
- Не используйте горячую воду (40 °C или выше), химические и ароматические вещества, грязную воду и другие вредные вещества. Это может привести к деформированию и поломке устройства.
- Используйте только свежую питьевую воду. Использование другой воды может привести к развитию плесени, грибка и бактерий.
- Не встряхивайте ёмкость для воды, держа за ручку.
- Увлажняющий фильтр следует снимать с рамы только для его замены.
- Постарайтесь не разлить воду при извлечении и очистке лотка для воды.
- Не снимайте поплавки. Если поплавки отпадет, см. стр. R-15.
- Не используйте моющие средства для очистки лотка для воды и крышки увлажнителя. Они могут вызвать деформацию, изменение цвета и появление трещин (утечку воды).

- Не трите заднюю панель с усилием при ее очистке.

ИНСТРУКЦИИ ПО УСТАНОВКЕ

- Не ставьте в местах, где на датчик дует прямой ветер. Устройство может работать неправильно.
- Не используйте устройство там, где мебель, ткани или другие предметы могут блокировать отверстия забора/выхода воздуха.
- Не используйте устройство во влажных местах и в местах с резкими перепадами температуры. Соответствующие для работы условия - когда температура в помещении 0 - 35 °C.
- Ставьте на устойчивую поверхность в помещениях с достаточной циркуляцией воздуха. При установке устройства на ковровые покрытия, оно может слегка вибрировать. Ставьте устройство на ровную поверхность во избежание выливания воды из ёмкости и с увлажняющего лотка.
- Не ставьте в местах выбросов масляного дыма. В результате поверхность устройства может треснуть, или испортится датчик.
- Способность устройства собирать пыль сохраняется даже в том случае, если оно находится на расстоянии 3 см от стены, что может привести к загрязнению окружающих стен и пола. Рекомендуем размещать устройство на достаточном расстоянии от стены. Стена за отверстием выхода воздуха может со временем загрязниться. При использовании устройства в течение продолжительного времени в одном месте, периодически очищайте стены, которые находятся рядом с ним.
- Рекомендуемые условия хранения: Температура воздуха: -10 °C – 40 °C Влажность: 70 % или меньше Срок хранения: не ограничен.
- При утилизации изделия соблюдайте соответствующие правила, установленные для утилизации электрооборудования законодательством вашей страны.
- Правила и условия реализации не установлены изготовителем и должны соответствовать национальному и/или местному законодательству страны реализации товара.
- Продукт следует перевозить в упаковке. Продукт следует перевозить в вертикальном положении. Соблюдайте манипуляционные знаки, указанные на упаковке.

ИНСТРУКЦИИ ПО ОБСЛУЖИВАНИЮ ФИЛЬТРОВ

- Соблюдайте инструкции, приведённые в данном руководстве, по правильному уходу за фильтрами и их обслуживанию. (Стр. R-13, R-14 и R-15)

НАЗВАНИЯ УЗЛОВ

ВИД СПЕРЕДИ

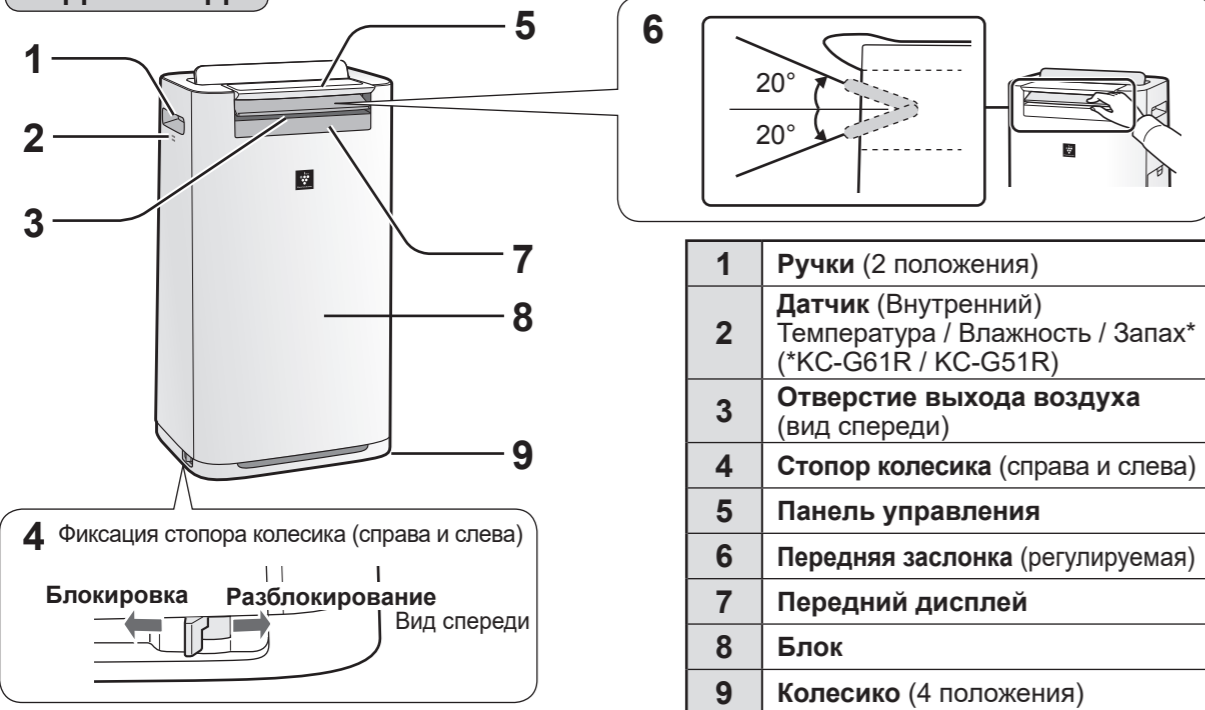

1	Ручки (2 положения)
2	Датчик (Внутренний) Температура / Влажность / Запах* (*KC-G61R / KC-G51R)
3	Отверстие выхода воздуха (вид спереди)
4	Стопор колесика (справа и слева)
5	Панель управления
6	Передняя заслонка (регулируемая)
7	Передний дисплей
8	Блок
9	Колесико (4 положения)



ВИД СЗАДИ

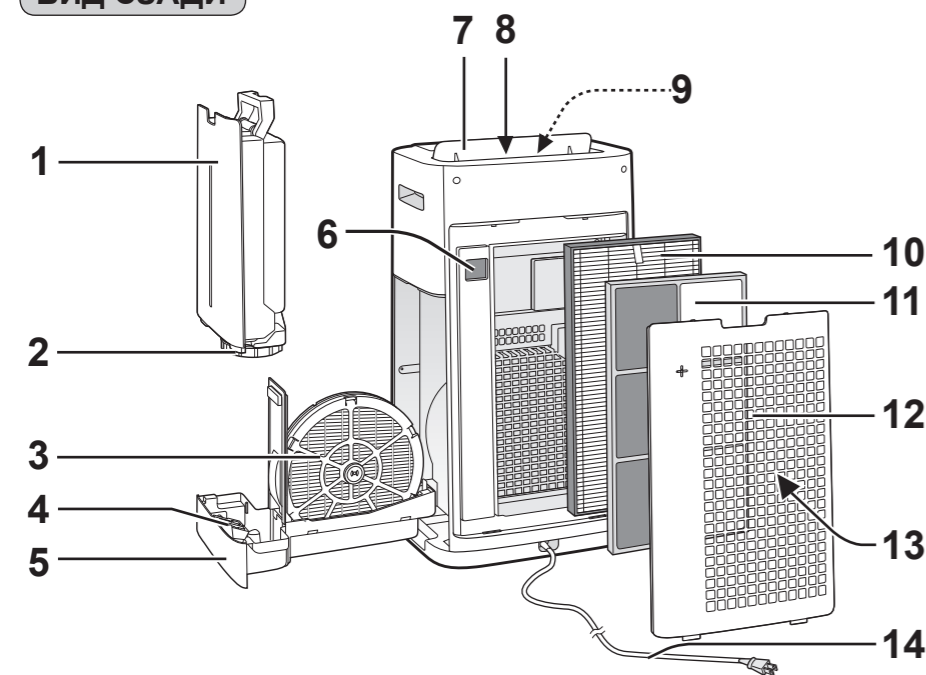

1	Ёмкость	7	Задняя заслонка
2	Крышка ёмкости	8	Отверстие выхода воздуха (вид сзади)
3	Увлажняющий фильтр	9	Индикатор на отверстии выхода воздуха (белый)
4	Поплавок	10	Фильтр HEPA
5	Лоток для воды	11	Дезодорирующий фильтр
6	Датчик пыли (чувствительный) / Фильтр датчика	12	Задняя панель (фильтр предварительной очистки)
		13	Отверстие забора воздуха
		14	Шнур питания / Вилка

(Форма вилки зависит от страны.)

Область действия

Датчик освещенности
Не устанавливайте устройство в следующих местах. Датчик освещенности может работать неправильно.

Прямо под осветительным прибором. В тени

Датчик движения (KC-G61R / KC-G51R)
Область действия показана ниже.

Вид спереди

Справа и слева

ПАНЕЛЬ УПРАВЛЕНИЯ

Нажмите кнопку с изображением «★», чтобы начать.

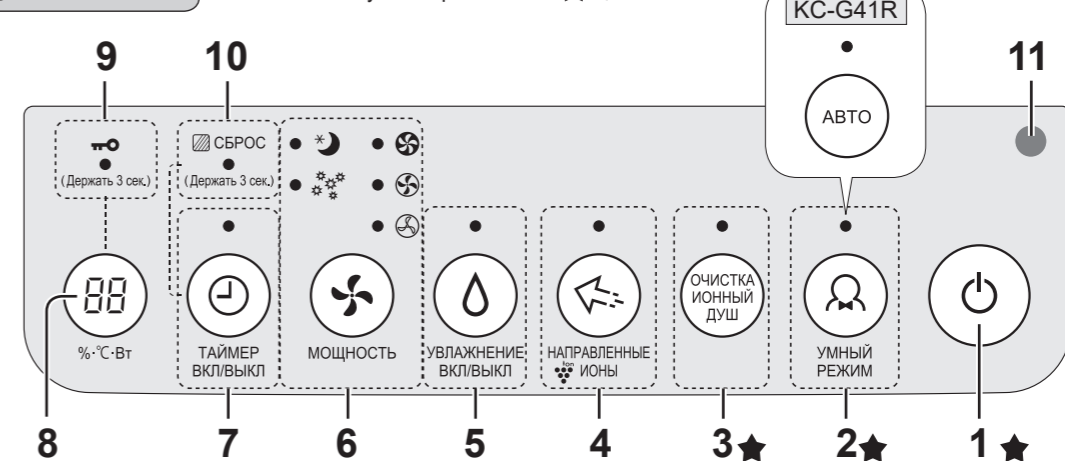

1	Кнопка ВКЛ / ВЫКЛ	7	Кнопка Таймер вкл. / выкл., индикатор (белый) <Нажимать 3 сек.> Кнопка Сброса фильтра
2	Кнопка Интеллектуального режима, индикатор (белый)	8	Кнопка Настройки дисплея <Нажимать 3 сек.> Кнопка Защиты от доступа детей
3	Кнопка Очищающего ионного дождя, индикатор (белый)	9	Индикатор Защиты от доступа детей (белый)
4	Кнопка Режима направленных ионов Plasmacluster, индикатор (белый)	10	Индикатор Сброса фильтра (оранжевый)
5	Кнопка Вкл. / выкл. увлажнителя, индикатор (белый)	11	Датчик освещенности
6	Кнопка Режим, индикатор (белый)		

Передний дисплей

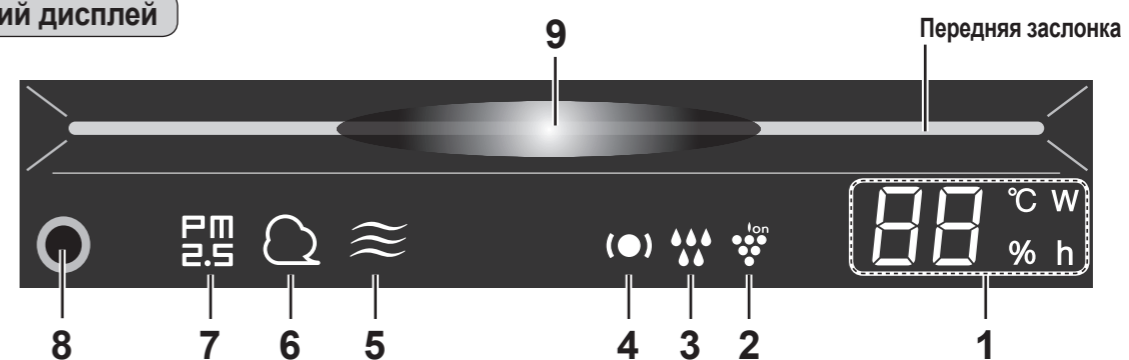

1	Индикатор влажности / температуры Показывает приблизительный уровень влажности или температуры в помещении. Настройку увлажнения изменить нельзя. Показывает уровень влажности от 20 % до 90 %. 20 % или меньше → 55 % → 90 % 90 % или больше Показывает температуру от 0 °C до 50 °C. -1 °C или меньше → 25 °C → 41 °C 50 °C или больше	4	Индикатор режима надзора (зеленый / оранжевый / красный) (Стр. R-9 и R-10)
2	Индикатор мощности Показывает потребляемую мощность в текущем режиме работы.	5	Индикатор запаха (белый) (KC-G61R / KC-G51R) Включается, если датчика запаха обнаруживает запах.
3	Датчик таймера Показывает заданное время срабатывания таймера включения / выключения или время, оставшееся до его срабатывания.	6	Индикатор пыли (белый) Включается, если датчик пыли (чувствительный) обнаруживает обычную пыль.
	Индикатор ионов Plasmacluster (синий)	7	Индикатор PM2.5 (белый) Включается, если датчик пыли (мелкой) обнаруживает мелкую пыль. (частицы пыли размером меньше 2,5 микрон)
	Цвет индикатора влажности зеленый Влажность Вкл выключен Влажность ВЫКЛ красный (мигает) Необходимо добавить воду	8	Датчик движения (KC-G61R / KC-G51R)
		9	Индикатор чистоты Показывает один из 7 уровней чистоты воздуха в комнате за счет изменения цвета. Синий ↔ Красный Чисто ↔ Сильное загрязнение

ПОДГОТОВКА

Убедитесь, что вилка вынута из розетки.



УСТАНОВКА ФИЛЬТРОВ

1 Снимите заднюю панель.



Задняя панель

2 Извлеките фильтры из пластиковых пакетов.

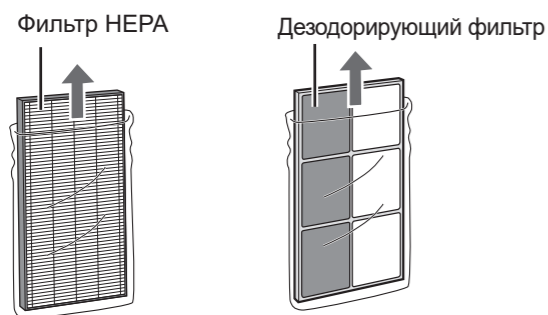

Фильтр HEPA

Дезодорирующий фильтр

3 Установите фильтры в правильном порядке как показано на рисунке.



Фильтр HEPA

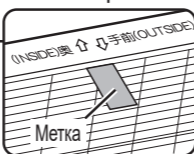

Метка

Дезодорирующий фильтр

4 Установите заднюю панель.

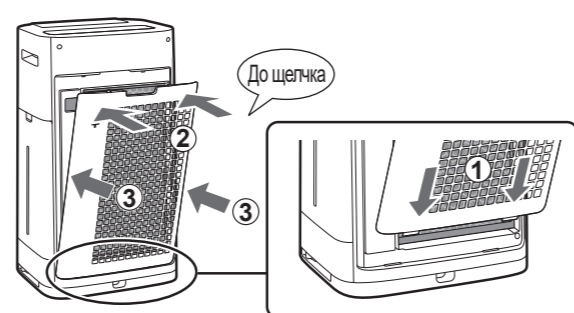

До щелчка

ПРИМЕЧАНИЕ

• При замене фильтра рекомендуем запомнить или записать дату начала использования нового фильтра.

ЭКСПЛУАТАЦИЯ

ЗАПУСК/ОСТАНОВКА

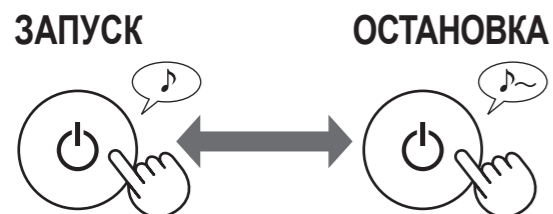

ЗАПУСК

ОСТАНОВКА

РЕЖИМ ОЧИЩАЮЩЕГО ИОННОГО ДОЖДЯ

Устройство выпускает ионы Plasmacluster с сильным потоком воздуха и собирает пыль в течение 10 минут, уменьшая при этом уровень статического электричества. После этого чувствительность датчика пыли автоматически устанавливается на высокий уровень, устройство быстро обнаруживает загрязнения и проводит интенсивную очистку воздуха в течение 50 минут.



ПРИМЕЧАНИЕ

- После 60 минут работы устройство переключится на предыдущий режим. Режим, на который оно переключится, можно изменить во время действия этого режима.
- Режим ионного дождя Plasmacluster нельзя выключить. (Стр. R-10)

ИНТЕЛЛЕКТУАЛЬНЫЙ РЕЖИМ

(KC-G61R / KC-G51R)

Скорость вентилятора регулируется автоматически в зависимости от 7 датчиков. (Стр. R-1)



УМНЫЙ РЕЖИМ

АВТОМАТИЧЕСКИЙ РЕЖИМ

(KC-G41R)

Скорость вентилятора регулируется автоматически в зависимости от 5 датчиков. (PM2.5 / Обычная пыль / Температура / Влажность / Освещение)



АВТО

ПРИМЕЧАНИЕ

• Передний дисплей, индикатор чистоты и индикатор на отверстии выхода воздуха включаются и выключаются автоматически в зависимости от освещенности помещения. (Если управление индикатором установлено в автоматический режим. Стр. R-11)

РЕЖИМ НАПРАВЛЕННЫХ ИОНОВ PLASMACLUSTER

Используйте этот режим для удаления запахов, бактерий и других загрязнителей с одежды, обивки и занавесок.



НАПРАВЛЕННЫЕ ИОНЫ

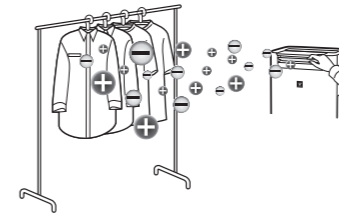

ПРИМЕЧАНИЕ

Регулируйте переднюю заслонку вручную.

- Выпускает поток ионов Plasmacluster высокой плотности только вперед.
- Выпускает более интенсивный поток воздуха в течение 8 часов. После завершения работы устройство переключится на предыдущий режим.
- Режим ионного дождя Plasmacluster нельзя выключить. (Стр. R-10)

ВЫБОР РЕЖИМА



МОЩНОСТЬ

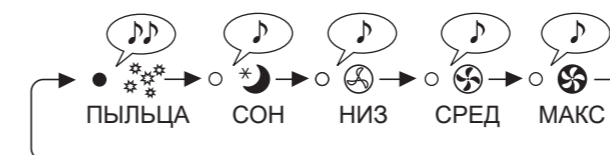

ПРИМЕЧАНИЕ

СОН

Устройство будет работать тихо, а скорость вентилятора будет переключаться автоматически в зависимости от концентрации загрязняющих веществ в воздухе. Передний дисплей, индикатор чистоты и индикатор на отверстии выхода воздуха выключаются автоматически. (Если управление индикатором установлено в автоматический режим. Стр. R-11)

ПЫЛЬЦА

Чувствительность датчика пыли автоматически устанавливается на высокий уровень, устройство быстро обнаруживает загрязнения, такие как пыль и пыльца, и проводит интенсивную очистку.

ЗАЩИТА ОТ ДОСТУПА ДЕТЕЙ

Панель управления будет заблокирована.

ВКЛ



(Держать 3 сек.)



%°C·Вт

ОТМЕНА



(Держать 3 сек.)



%°C·Вт

более 3 сек.

более 3 сек.

ИСПОЛЬЗОВАНИЕ УВЛАЖНЕНИЯ

ЗАПОЛНЕНИЕ ЁМКОСТИ ВОДОЙ

1 Выньте ёмкость для воды

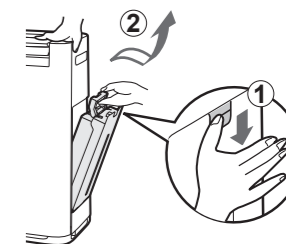

2 Заполните ёмкость водопроводной водой.

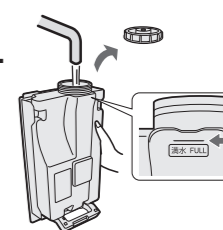

3 Чтобы предотвратить утечки, надежно закрутите крышку ёмкости.

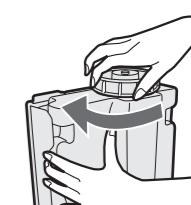

4 Установите ёмкость для воды.



ВКЛ



УВЛАЖНЕНИЕ ВКЛ/ВЫКЛ

ВЫКЛ



УВЛАЖНЕНИЕ ВКЛ/ВЫКЛ

ПРИМЕЧАНИЕ

При работе со включенным увлажнением в указанных в таблице ниже режимах устройство автоматически регулирует уровень влажности, определяя температуру и влажность с помощью датчиков. (Кроме режимов МАКС / СРЕД / НИЗ.)

Температура	Влажность	
	ВСЕ РЕЖИМЫ (Кроме МАКС / СРЕД / НИЗ / СОН)	РЕЖИМ СОН
~18 °C	65 %	65 %
18 °C~24 °C	60 %	65 %
24 °C~	55 %	60 %

ТАЙМЕР ВКЛЮЧЕНИЯ

Выберите длительность ожидания. Устройство автоматически запустится по прошествии заданного времени.

(с выключенным устройством)

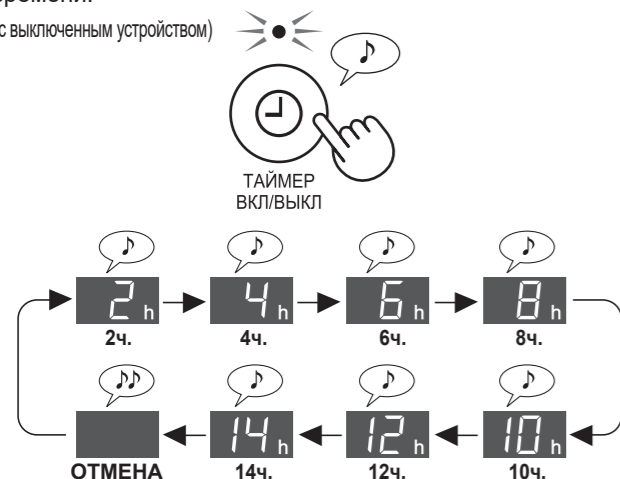

ТАЙМЕР ВЫКЛ

Выбор необходимого временного интервала. Устройство автоматически прекращает работу по истечении заданного времени.

(когда устройство включено)

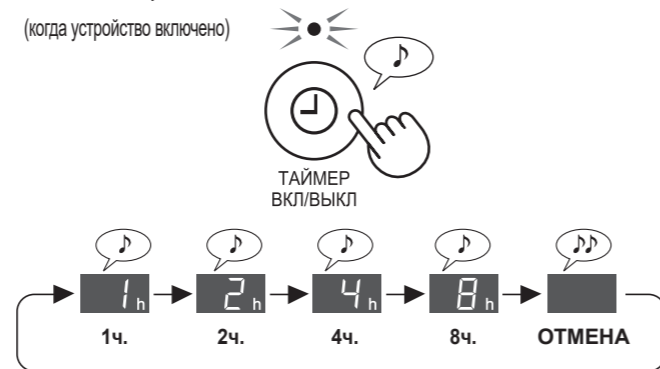

НАСТРОЙКА ДИСПЛЕЯ

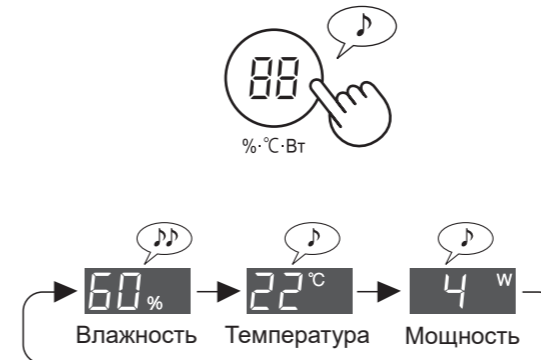

PLASMACLUSTER ВКЛ/ВЫКЛ

Когда функция Plasmacluster включена, индикатор режима Plasmacluster на переднем дисплее включен. (Стр. R-6)

(когда устройство включено)



ФУНКЦИЯ НАДЗОРА

Во время работы устройства датчик обнаруживает состояние, требующее внимания к температуре и влажности, и сообщает об этом с помощью индикатора надзора. Работают режимы «Надзор за низкой влажностью и температурой» и «Надзор за высокой влажностью и температурой». (Функция сообщает о состоянии воздуха в комнате. Устройство не может изменять температуру или понижать влажность)

НАДЗОР ЗА НИЗКОЙ ВЛАЖНОСТЬЮ И ТЕМПЕРАТУРОЙ

Сообщает, что в комнате сухо, или что температура в комнате низкая. Если индикатор надзора становится красным, в интеллектуальном (автоматическом) режиме устройство немного увеличит поток выпускаемого воздуха.

Индикатор надзора (●)	Если звуковой сигнал включен. (Стр. R-12)		В помещении	Участок температуры и влажности (рисунок ниже)
	Индикатор влажности / температуры (в течение 30 секунд)	Звуковой сигнал		
Красный	Включается индикатор «%»	Сигнал (один раз)	Сухо	(3)
	Мигает индикатор «°C»	Сигнал (один раз)	Низкая температура	
Зеленый	(Норма)	Нет	Не сухо, температура не низкая	(1)·(2)

Если в комнате сухо и температура в помещении низкая, вирусам легче выживать. Рекомендуем увеличить влажность, используя увлажнение, и увеличить температуру с помощью нагревательных устройств.

Источник: Д-р Макото Сэджи, руководитель клиники Shoji internal medicine and pediatrics clinic в г. Сендай, префектура Мияги, Япония

Область справа	Абсолютная влажность ¹	Окружение в отношении вирусов	Выживаемость ²
(1)	Более 11 г	Менее благоприятное для вирусов окружение	от 0 % до малых процентов
(2)	11 г или меньше	Окружение, в котором могут выжить вирусы	5 %
(3)	7 г или меньше	Подходящее для выживания вирусов окружение	20 %

¹ Абсолютная влажность – это суммарная масса водяного пара в 1 м³ воздуха независимо от температуры, выражается в граммах. Влажность, обычно используемая для прогнозов погоды, называется относительной влажностью – это отношение парциального давления водяного пара к равновесному давлению пара при данной температуре, которое выражается в %. Таким образом, абсолютная влажность составляет прибл. 8 г при 15 °C и 18 г при 30 °C, несмотря на то, что это соответствует одинаковой относительной влажности 60 %.

² Выживаемость вирусов, выпущенных в воздух, после 6 часов в каждом окружении.

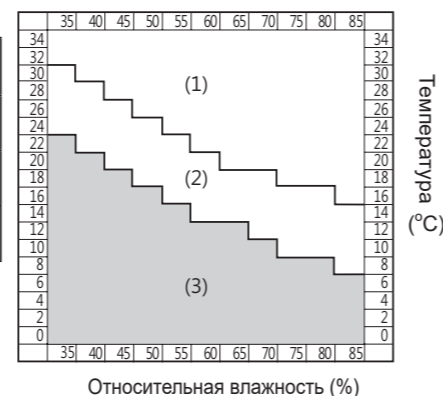

ПРИМЕЧАНИЕ

- Не сообщает о самом существовании вирусов.
- «Зеленый» индикатор надзора не означает предотвращения заражения. Используйте его в качестве подсказки, чтобы обеспечить профилактику инфекций в повседневной жизни.
- При установке влажности на 55–65 % в интеллектуальном (автоматическом) режиме устройство регулирует влажность, но не корректирует режим работы в соответствии от благоприятности окружения для вирусов.

НАДЗОР ЗА ВЫСОКОЙ ТЕМПЕРАТУРОЙ И ВЛАЖНОСТЬЮ

Сообщает о высокой температуре и высокой влажности. Если индикатор надзора оранжевый или красный, устройство автоматически прекращает увлажнять воздух. (В режимах МАКС / СРЕД / НИЗ увлажнение не прекращается)

Индикатор надзора (●)	Если звуковой сигнал включен. (Стр. R-12)		В помещении	Участок температуры и влажности (рисунок ниже)
	Индикатор влажности / температуры (в течение 30 секунд)	Звуковой сигнал		
Красный (мигает)	Мигает индикатор «°C»	Звуковой сигнал · · · (в течение 30 секунд)	Высокая температура и высокая влажность	D
Красный	Включается индикатор «°C»	Звуковой сигнал · · · (в течение 30 секунд)		C
Оранжевый	Включается индикатор «°C»	Нет	Относительно высокая температура и высокая влажность	B
Зеленый	(Норма)	Нет	Температура и влажность не высокие	A

Рекомендуем вылить воды и понизить температуру в помещении.

Руководство по предотвращению теплового удара в повседневной жизни <Источник: веб-сайт Японского общества биометеорологии>

Стандарт температуры	Обзор повседневной деятельности, на которую следует обратить внимание	Меры предосторожности
D Опасность	Риски, которые могут возникнуть при любой повседневной деятельности	Люди старшего возраста с более высокой вероятностью могут пострадать от перегревания организма даже в состоянии покоя. Постарайтесь не выходить наружу и перейдите в более прохладное помещение.
C Большая осторожность	Риски, которые могут возникнуть при повседневной деятельности средней и высокой интенсивности	Избегайте солнца при выходе на улицу и примите меры по уменьшению температуры в комнате, когда в ней находитесь.
B Осторожность	Риски, которые могут возникнуть при повседневной деятельности высокой интенсивности	Регулярно отдыхайте при занятиях спортом и интенсивной работе.
A Внимание	Риски, которые могут возникнуть при повседневной деятельности высокой интенсивности	Как правило, риск невысок, но возможны проблемы при интенсивных занятиях спортом или тяжелой работе.

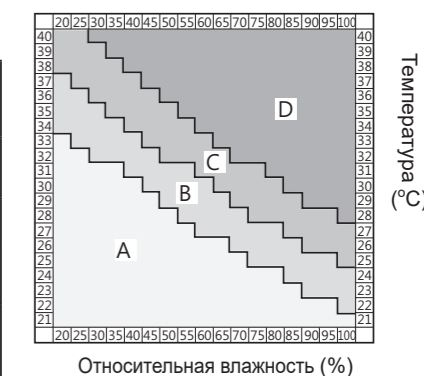

ПРИМЕЧАНИЕ

Эта функция не предназначена для предотвращения теплового удара. Используйте эту функцию в качестве вспомогательной.

КАК ИЗМЕНЯТЬ РАЗЛИЧНЫЕ НАСТРОЙКИ

Функции, описанные в таблице «Тип настройки», можно изменить следующим образом.

1 Выключите устройство.



3 Выберите номер функции из таблицы ниже.

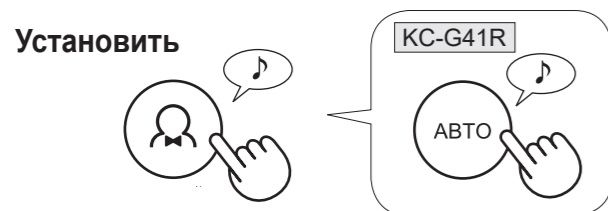
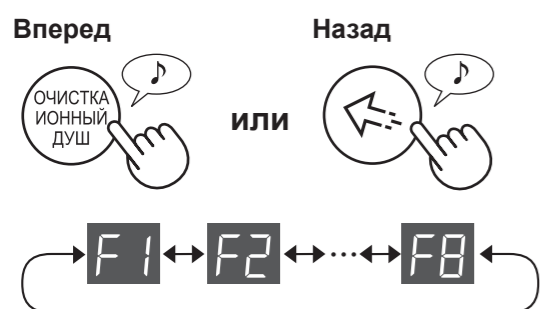

4 Выберите номер настройки из таблицы ниже.

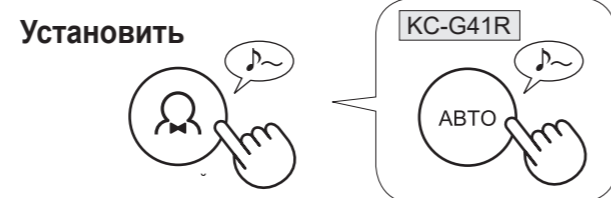
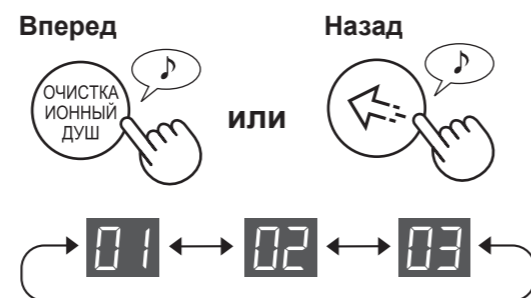

5 Нажмите кнопку питания, чтобы завершить настройку.



Тип настройки

Функция	Настройка
Управление индикаторами Выбор яркости подсветки переднего дисплея, индикатора чистоты и индикатора на отверстиях выхода воздуха.	01 Авто (по умолчанию) Подсветка автоматически включается или выключается в зависимости от освещенности помещения.
	02 Темнее В комнате светло: подсветка включена В комнате светло: подсветка выключена
	03 Выкл. <ul style="list-style-type: none"> При настройке «Выкл.» подсветка включается на 3 секунды после начала работы, а затем выключается. Индикатор влажности мигает темнее только тогда, когда в устройстве заканчивается вода. Индикатор надзора мигает или светится темнее только если нужно обратить внимание на температуру или влажность в помещении.

Функция	Настройка
Установка Звуковой Индикации Можно установить звуковой сигнал оповещения, когда ёмкость для воды окажется пустой.	01 Отмена (по умолчанию) 02 Вкл
	01 Отмена 02 Вкл (по умолчанию)
Автоматический Повторный Старт Даже если во время работы устройства вилка была вынута из розетки или выключен прерыватель, то после возобновления питания работа возобновится в предыдущем режиме и с предшествующими настройками.	01 Отмена 02 Вкл (по умолчанию)
	01 Низ. 02 Стандарт (по умолчанию) 03 Выс.
Регулировка чувствительности датчиков (F4-F7) Датчик освещенности F4 Датчик пыли (чувствительный) F5 Датчик запаха (KC-G61R / KC-G51R) F6 Датчик движения (KC-G61R / KC-G51R)	01 Вкл (стандартное время обнаружения) (по умолчанию) 02 Вкл (длительное время обнаружения) 03 Отмена
	01 Вкл (оповещение с помощью индикатора надзора и звукового сигнала) Звуковой сигнал воспроизводится в течение не более 30 секунд. При нажатии любой кнопки на панели управления звук прекращается. При красном индикаторе надзора звуковой сигнал воспроизводится каждый час.
	02 Вкл (оповещение только с помощью индикатора надзора) (по умолчанию) 03 Отмена
Настройка функции надзора Устройство можно настроить таким образом, чтобы оно издавало звуковой сигнал, когда индикатор надзора переключается на красный. Также можно выключить Функцию надзора.	F8

УХОД И ОБСЛУЖИВАНИЕ



ИНДИКАТОР ФИЛЬТРА

Этот индикатор загорается примерно после 720 часов работы. (30 дней x 24 часа=720 часа)

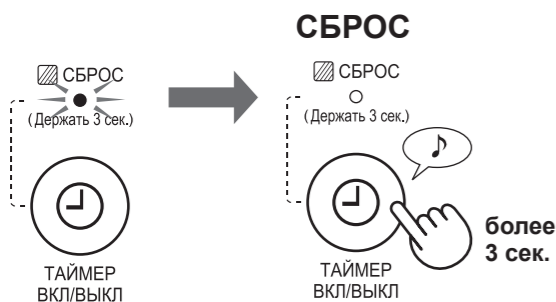

Напоминание о выполнении технического обслуживания нижеприведенных деталей. После выполнения обслуживания произведите переустановку индикатора фильтра.

ПОКАЗАТЕЛИ О НЕОБХОДИМОСТИ ОБСЛУЖИВАНИЯ

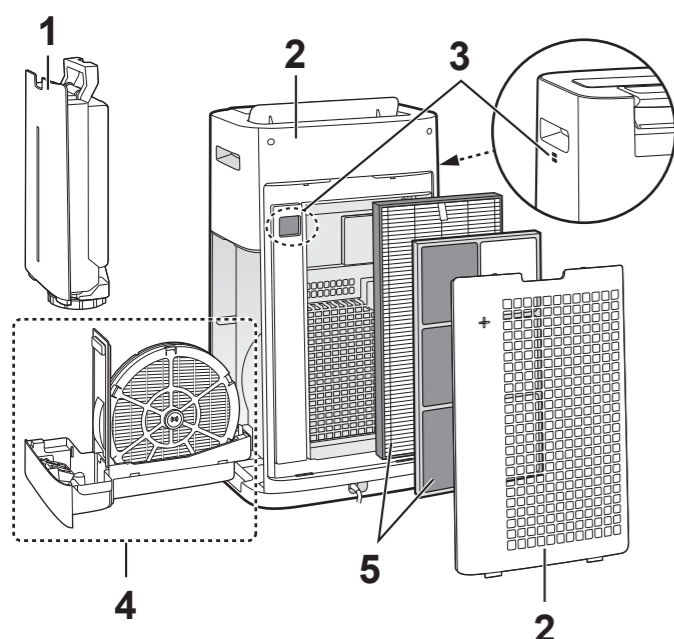

Позиция	Стр.
1 Ёмкость	R-13
2 Блок / Задняя панель (фильтр предварительной очистки)	
3 Датчики	
4 Увлажняющий фильтр Лоток для воды	R-14
5 Фильтр HEPA Дезодорирующий фильтр	R-15

ЁМКОСТЬ

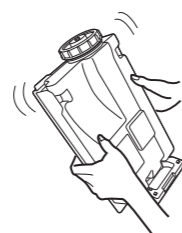

Промойте внутри водой.

ПРИМЕЧАНИЕ Для удаления трудноудаляемых пятен.

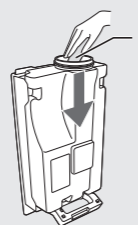

Крышка ёмкости
Зубная щетка

Почистите ёмкость внутри мягкой губкой, а крышку ёмкости ватной палочкой или зубной щеткой.

БЛОК / ЗАДНЯЯ ПАНЕЛЬ

Вытрите сухой мягкой тканью.



Датчики

Задняя панель (фильтр предварительной очистки)

Аккуратно удалите пыль с помощью инструмента для очистки (например, пылесоса).

ПРИМЕЧАНИЕ Для удаления трудноудаляемых пятен.



Задняя панель 1. Замочите в воде с средством для мытья посуды примерно на 10 минут.

ВНИМАНИЕ!

Не трите сильно заднюю панель во время мытья.

2. Добавьте небольшое количество средства для мытья посуды.
3. Полностью высушите фильтр в хорошо проветриваемом месте.

Фильтр датчика

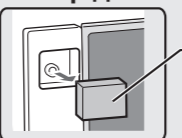

Фильтр датчика

1. Снимите заднюю панель.
2. Извлеките фильтр датчика.
3. Если фильтр датчика очень грязный, тщательно промойте его водой и высушите.

УВЛАЖНЯЮЩИЙ ФИЛЬТР И ЛОТОК ДЛЯ ВОДЫ

ИЗВЛЕЧЕНИЕ УВЛАЖНЯЮЩЕГО ФИЛЬТРА И ЛОТКА для ВОДЫ

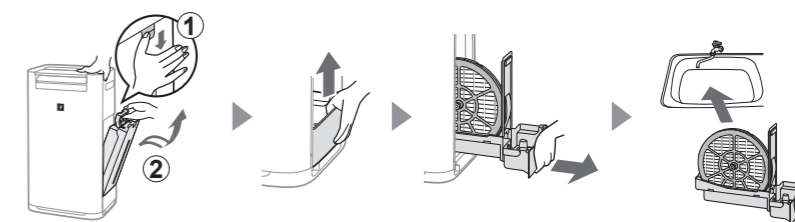

УСТАНОВКА УВЛАЖНЯЮЩЕГО ФИЛЬТРА И ЛОТКА для ВОДЫ

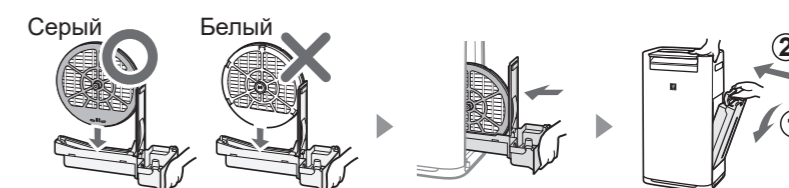

После обслуживания установите детали обратно надлежащим образом.

Увлажняющий фильтр

Промойте большим количеством воды.

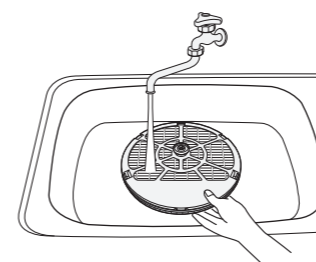

ПРИМЕЧАНИЕ

Если вы снимали ось увлажняющего фильтра, установите ее обратно на место.

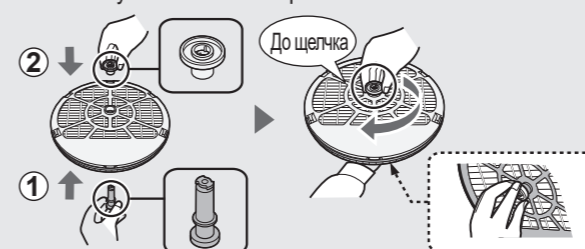

Лоток для воды

1 Снимите крышку лотка для воды.



2 Промойте большим количеством воды.

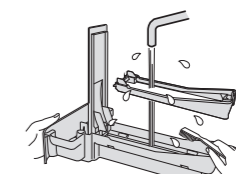

3 Установите крышку лотка для воды.

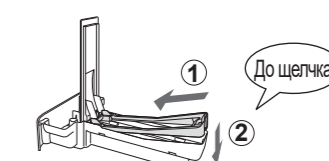

• Не снимайте поплавки и панель лотка. Если они отойдут, см. стр. R-15.

ПРИМЕЧАНИЕ Для удаления трудноудаляемых пятен.

	Моющее средство для кухни (только лоток для воды)	Лимонная кислота (продается в некоторых аптеках)	100 % бутилированный лимонный сок без мякоти
1	1. Наполните лоток наполовину водой. 2. Добавьте небольшое количество моющего средства для кухни.	2 1/2 чашки воды 3 чайных ложки	3 чашки воды 1/4 чашки
2	Оставьте на 30 минут.		Оставьте на 30 минут. (Если для удаления накипи используется лимонный сок, подождите дольше.)
3	Смойте моющее средство для кухни или средство для удаления накипи чистой водой.		

ФИЛЬТР HEPA / ДЕЗОДОРИРУЮЩИЙ ФИЛЬТР

Очистите фильтр HEPA и дезодорирующий фильтр от пыли.

ВНИМАНИЕ!

- Не промывайте фильтры. Не подвергайте воздействию прямых солнечных лучей.

ФИЛЬТР HEPA

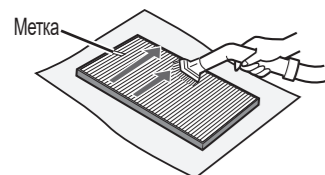

Очищайте только поверхность с меткой. Не очищайте противоположную сторону. Фильтр хрупкий, поэтому не прикладывайте чрезмерных усилий.

ДЕЗОДОРИРУЮЩИЙ ФИЛЬТР

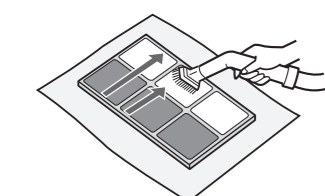

Обе поверхности можно очищать. Фильтр может сломаться, если при очистке прикладывать к нему чрезмерные усилия, поэтому обращайтесь с ним аккуратно.

Некоторые запахи, поглощаемые фильтрами, могут ухудшиться со временем. В зависимости от условий использования, а особенно от того, используется ли устройство в окружении, значительно более неблагоприятном по сравнению с обычным жилым помещением, эти запахи могут стать заметными значительно раньше, чем ожидается.

В таких случаях нужно произвести замену фильтра. Также замена производится в том случае, если фильтр не удается очистить от пыли.

Установка поплавка и панели лотка

Лоток панели

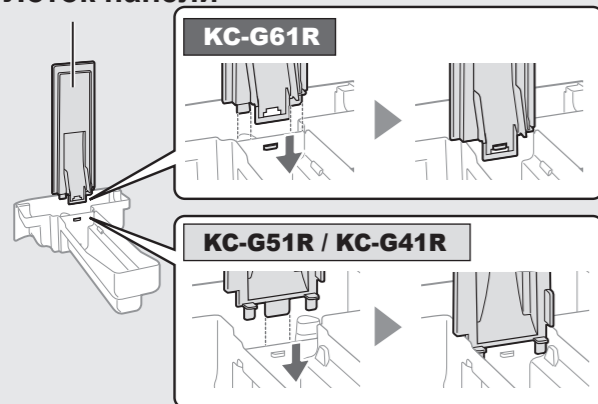

Поплавок

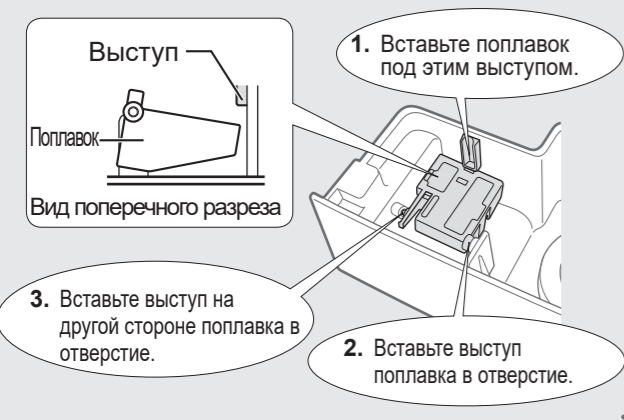

ЗАМЕНА ФИЛЬТРА

Замена сроки

Срок службы фильтра зависит от условий в помещении, особенностей использования и расположения устройства. Срок службы фильтра HEPA и дезодорирующего фильтра и рекомендации по замене основаны на следующих условиях: очищение воздуха в помещении, в котором выкуривается 5 сигарет в день; эффективность сбора пыли и дезодорирования уменьшается в два раза относительно уровня нового фильтра. Рекомендуем заменять фильтр чаще, если устройство используется в значительно более неблагоприятных условиях, чем в обычном жилом доме.

- Фильтр HEPA В течение 10-х лет после вскрытия упаковки
- Дезодорирующий фильтр В течение 10-х лет после вскрытия упаковки
- Увлажняющий фильтр В течение 10-х лет после вскрытия упаковки

Сменный фильтр модель

Проконсультируйтесь у Вашего дилера по вопросам приобретения сменных фильтров.

СМЕННЫЙ ФИЛЬТР МОДЕЛЬ	KC-G61R	KC-G51R	KC-G41R
Фильтр HEPA (1 шт.)	FZ-D60HFE	FZ-D40HFE	FZ-D40HFE
Дезодорирующий фильтр (1 шт.)	FZ-G60DFE	FZ-G40DFE	FZ-G40DFE
Увлажняющий фильтр (1 шт.)	FZ-G60MFE	FZ-G60MFE	FZ-G60MFE

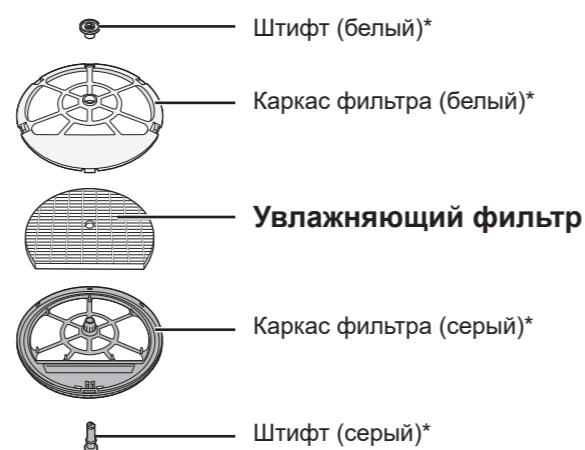

*Не выбрасывайте эти детали.

Утилизация фильтров

Пожалуйста, утилизируйте отработанные фильтры согласно местному законодательству и правилам.

Материалы фильтра HEPA:

- Фильтр: Полипропилен
- Корпус: Полиэтилен

Материалы дезодорирующего фильтра:

- Фильтр: Бумага
- Рама: АБС-пластик

Материалы увлажняющего фильтра:

- Фильтр: Вискозное волокно, полиэфирная пластмасса

УСТРАНЕНИЕ НЕИСПРАВНОСТЕЙ

Прежде чем обращаться в службу технической поддержки, изучите таблицу по поиску и устранению неисправностей ниже, чтобы убедиться, что проблема не связана с определенной неисправностью устройства.

ПРОБЛЕМА	УСТРАНЕНИЕ (проблема не является поломкой устройства)
Запахи и дым не удаляются.	• Прочистите или замените фильтры, если они сильно загрязнены. (Стр. R-15)
Индикатор чистоты синий, несмотря на то, что воздух загрязнен.	• Воздух мог быть загрязнен во время включения устройства в розетку. Выключите устройство из розетки, подождите минуту, и включите его в розетку снова.
Индикатор чистоты красный, несмотря на то, что воздух чистый.	• Грязные или засоренные отверстия датчика пыли (чувствительного) мешают его надлежащей работе. Аккуратно очистите фильтр датчика или заднюю панель. (Стр. R-13).
Из устройства слышится щёлкающий или тикающий звук.	• Щёлкающие или тикающие звуки могут появляться, когда устройство генерирует ионы.
Выходящий воздух имеет запах.	• Проверьте, не засорились ли фильтры. • Вычистите или замените фильтры. (Стр. R-13, R-14 и R-15) • Используйте только свежую питьевую воду. Использование другой воды может привести к развитию плесени, грибка и бактерий.
Устройство не работает, когда в воздухе присутствует сигаретный дым.	• Убедитесь, что устройство установлено на месте, в котором датчики могут обнаружить сигаретный дым. • Убедитесь, что отверстия датчика пыли (чувствительного) не заблокированы и не засорены. Если они заблокированы или засорены, очистите фильтр датчика или заднюю панель. (Стр. R-13)
Включен индикатор сброса фильтра.	• После выполнения техобслуживания или замены фильтров подключите шнур питания к электросети и нажмите кнопку сброса фильтра. (Стр. R-13)
Передний дисплей выключен.	• Если управление индикаторами установлено в режим «Авто», подсветка автоматически выключается, когда в помещении темно. Кроме того, если управление индикаторами установлено в режим «Выкл.», подсветка будет всегда выключена. Если не хотите, чтобы подсветка выключалась, переключите управление индикаторами на режим «Темнее». (Стр. R-11)
Индикатор влажности на переднем дисплее не включается при пустой ёмкости для воды.	• В комнате обеспечен надлежащий уровень влажности, поэтому увлажнение выключено. • Проверьте пенопластовый поплавок на загрязнение. Вычистите лоток для воды. Поставьте устройство на ровную поверхность. (Стр. R-14)
Уровень воды в ёмкости не уменьшается или уменьшается медленно.	• Проверьте правильность установки лотка для воды и ёмкости. Проверьте увлажняющий фильтр. (Стр. R-14) • Если фильтр сильно загрязнен, вычистите его или замените. (Стр. R-15)
Индикатор чистоты часто меняет цвет.	• Индикатор чистоты автоматически меняет цвет, если датчик пыли (чувствительный) и датчик запаха* обнаруживают загрязнения. Если вас беспокоит смена цвета, можно настроить чувствительность датчиков. (Стр. R-11 и R-12) (*KC-G61R / KC-G51R)
Показания индикатора влажности устройства не соответствуют показаниям гигрометра, установленного в помещении.	• Степень влажности не одинакова в разных точках помещения. • Датчики измеряют значение в разных единицах. • Если индикатор показывает мощность или температуру, переключите отображение с помощью кнопки настройки дисплея. (Стр. R-10)
Показания индикатора PM2.5 не соответствуют прогнозу погоды или другим локальным данным PM2.5.	• Показания индикатора могут отличаться от локальных данных PM2.5 в связи с различными условиями вне помещений и в помещении, а также другими факторами (интенсивность дорожного движения поблизости, количество этажей в доме и др.).
Мигает индикатор «°C»	• В комнате присутствует благоприятное для вирусов окружение из-за низкой температуры. Рекомендуем увеличить температуру с помощью обогревательных приборов. (Стр. R-9) • В помещении высокая температура и влажность. Рекомендуем выпить воды и понизить температуру в помещении. (Стр. R-10)

Сообщения об ошибках

Если ошибка возникает снова, свяжитесь с сервисным центром Sharp.

ЦИФРОВАЯ ИНДИКАЦИЯ	УСТРАНЕНИЕ
	Убедитесь, что увлажняющий фильтр и лоток для воды установлены надлежащим образом, а затем снова включите питание.
	Выключите устройство из розетки, подождите минуту, и включите его в розетку снова.

ТЕХНИЧЕСКИЕ ХАРАКТЕРИСТИКИ

Модель		KC-G61R			KC-G51R			KC-G41R		
Потребляемое питание		220 - 240 В 50 - 60 Гц								
Регулировка скорости вентилятора		МАКС	СРЕД	НИЗК	МАКС	СРЕД	НИЗК	МАКС	СРЕД	НИЗК
ОЧИСТКА ВОЗДУХА	Объем очищаемого воздуха (м ³ /час)	408	240	72	306	180	60	240	120	60
	Номинальная мощность (Вт)	72	38	5,0	53	26	5,0	31	12	5,0
	Уровень шума (дБа)	53	48	24	52	47	19	46	40	19
ОЧИСТКА ВОЗДУХА И УВЛАЖНЕНИЕ	Объем очищаемого воздуха (м ³ /час)	342	240	72	240	120	60	210	120	60
	Номинальная мощность (Вт)	55	40	6,5	33	14	6,5	24	14	6,5
	Уровень шума (дБа)	49	48	24	46	40	20	43	40	20
	Увлажнение (мл/час) *1	630	470	200	450	300	150	400	300	150
Рекомендуемый размер помещения (м ²) *2		~50			~38			~28		
Высокая плотность ионов Plasmacluster рекомендуется размеры комнаты (м ²) *3		~35			~28			~21		
Объем ёмкости (л)		3,0			2,5			2,5		
Датчики		Пыль (чувствительный) / Запах / Освещенность / Температура и влажность / Движение					Пыль(чувствительный) / Освещенность / Температура и влажность			
Длина шнура питания (м)		2,0								
Размеры (мм)		370 (Ш) × 293 (Г) × 660 (В)			345 (Ш) × 262 (Г) × 631 (В)			345 (Ш) × 262 (Г) × 631 (В)		
Вес нетто (кг)		10,5			9,2			9,2		

- *1 • Величина увлажнения изменяется в зависимости от температуры и влажности в помещении и на улице. Величина увлажнения увеличивается при повышении температуры и понижении влажности. Величина увлажнения уменьшается при понижении температуры и повышении влажности.
 • Условия при измерении: 20 °С, 30 % влажность (JEM1426)
- *2 • Рекомендуемые размеры помещения, подходящие для работы устройства при максимальной скорости вентилятора.
 • Рекомендуемый размер помещения соответствует помещению, в котором прибор может удалить определенное количество пыли в течение 30 минут.
- *3 • Размер помещения, в котором можно достичь концентрации ионов 7000 ионов на кубический сантиметр при замере в центре комнаты, если устройство размещено возле стены на высоте приблизительно 1,2 метра от пола и работает на настройках режима СРЕД.

Потребление энергии в режиме ожидания

Для обеспечения работы электрических цепей при вставленной в розетку вилке, данное изделие потребляет примерно 1,2 Вт энергии в режиме ожидания.
 Для экономии электроэнергии выньте шнур питания из розетки, если устройство не используется.

ИНФОРМАЦИЯ О СЕРТИФИКАЦИИ ПРОДУКЦИИ



Воздухоочиститель с функцией увлажнения

Модель **KC-G61R-W**
KC-G51R-W
KC-G41R-W
KC-G41R-H
 марки SHARP

Сертифицирован органом по сертификации бытовой электротехники ТЕСТБЭТ (Регистрационный номер Госреестре РОСС RU.0001.11 ME10)

Модель:	KC-G61R-W KC-G51R-W KC-G41R-W KC-G41R-H	ТР ТС 004/2011, ТР ТС 020/2011
соответствует требованиям нормативных документов:		
Сертификат соответствия №	ТС RU C-JP.ME10.B.04202	
Действителен до	15.08.2021	

Класс защиты от поражения электрическим током II
 НОМИНАЛЬНОЕ НАПРЯЖЕНИЕ 220-240В
 НОМИНАЛЬНАЯ ЧАСТОТА 50-60Гц

Дата производства:

Дата производства указана на изделии

© Copyright SHARP Corporation 2017. Все права защищены. Воспроизведение, изменение или перевод текста без письменного разрешения владельца прав запрещены, за исключением случаев, предусмотренных в соответствующих разделах авторского права.

Сведения о торговых марках

Все торговые марки и копирайты, упоминаемые в настоящем руководстве, принадлежат соответствующим владельцам авторских прав.

Страна изготовитель: Китай

Фирма изготовитель: Шарп Корпорейшн

Юридический адрес изготовителя:

**1 Такуми-чо, Сакаи-ку, Сакаи Сити,
 префектура Осака 590-8522, Япония**

Импортер в России: ООО «Шарп Электроникс Раша»

Адрес: Россия, 105120, Москва, 2-й Сыромятнический пер., 1

Телефон: +7-495-899-00-77

Во исполнение Статьи 5 Закона Российской Федерации "О защите прав потребителей", а также Указа Правительства Российской Федерации № 720 от 16 июня 1997 г. устанавливается срок службы данной модели – 7 лет с момента производства при условии использования в строгом соответствии с инструкцией по эксплуатации и применяемыми техническими стандартами.

Уважаемый покупатель!

Выражаем Вам признательность за выбор изделия.

Гарантия Sharp предоставляется в отношении дефектов изделия, возникших в течение гарантийного срока, который начинается с момента передачи изделия первому потребителю. В случае невозможности установления момента передачи изделия потребителю, гарантийный срок исчисляется со дня изготовления изделия.

Настоящая гарантия действительна со дня передачи изделия первому потребителю при условии выполнения перечисленных ниже требований и полном соблюдении рекомендованных режимов эксплуатации изделия, изложенных в инструкции по эксплуатации.

Сроки гарантии установлены в зависимости от страны приобретения изделия первым потребителем:

В случае приобретения изделия на территории Республики Беларусь гарантия действительна со дня передачи изделия первому потребителю в течение 24 (двадцати четырех) месяцев.

В случае приобретения изделия на территории Республики Казахстан гарантия действительна со дня передачи изделия первому потребителю в течение 12 (двенадцати) месяцев.

В случае приобретения изделия на территории Российской Федерации гарантия действительна со дня передачи изделия первому потребителю в течение 12 (двенадцати) месяцев.

Если Ваше изделие нуждается в гарантийном обслуживании, обращайтесь в фирму, продавшую Вам изделие, или в один из Авторизованных Сервисных Центров, информацию о которых вы можете найти на сайте www.sharp.ru в разделе поддержка или по телефонам 8-800-200-7427 (бесплатно на территории Российской Федерации) и +7-495-899-00-77. Настоящая гарантия предусматривает замену дефектных узлов и деталей изделия и выполнение ремонтных работ в течение гарантийного срока изделия бесплатно.

Гарантия действительна на территории Российской Федерации, Республики Казахстан и Республики Беларусь при соблюдении следующих условий:

- Гарантия действительна только при наличии следующих идентифицирующих признаков:
 - наличие четко, правильно и полно заполненного гарантийного талона;
 - указание даты составления гарантийного талона с печатью и подписью продавца;
 - серийный номер или номер модели изделия не должен быть изменен, удален, стерт или написан неразборчиво.
- Изделие должно быть куплено на территории Российской Федерации, Республики Казахстан или Республики Беларусь.
- Изделие должно быть использовано в соответствии с инструкцией по эксплуатации (прилагается к изделию). В случае нарушения правил хранения, транспортировки, установки и эксплуатации изделия, изложенных в инструкции по эксплуатации, гарантия недействительна.
- В соответствии с настоящей гарантией клиент не имеет право требования на проведение гарантийного ремонта или гарантийную замену дефектных узлов и деталей изделия:
 - если изделие имеет механические повреждения;
 - если изделие ремонтировалось, или в нем произведены изменения не в авторизованном сервисном центре;
 - если для ремонта изделия использовались ненадлежащие расходные материалы или запасные части;
 - если неисправность вызвана попаданием внутрь изделия посторонних предметов, веществ, жидкостей, насекомых и т.п.;
 - если неисправность изделия вызвана стихийными бедствиями, пожаром, бытовыми и другими факторами, независимыми от действий изготовителя;
 - если повреждения изделия вызваны несоответствием параметров источников питания и связи соответствующим государственным стандартам;
 - если требования касаются ремонта или замены принадлежностей или быстроизнашивающихся деталей изделия (батареи, кабели, блоки питания и т.п.).
- Гарантия не распространяется на расходные материалы, например: картриджи, лампы, программное обеспечение, фильтры, батареи и т. п. в соответствии с указаниями инструкции по эксплуатации.
- Гарантия не предусматривает чистку изделия, плановое техническое обслуживание и замену расходных материалов и запчастей, пришедших в негодность ввиду нормального износа и / или ограниченного срока службы.
- Настоящая гарантия распространяется на официально поставляемые в Российскую Федерацию, Республику Казахстан и Республику Беларусь изделия, приобретенные для личного использования, не связанного с извлечением прибыли.

Список авторизованных сервис-центров может быть изменен без предварительного уведомления покупателя.

Настоящим Я подтверждаю, что приобрел данное изделие пригодным к эксплуатации, в полном комплекте и с инструкцией по эксплуатации на русском языке.

ФИО покупателя _____

Подпись _____

Информация о приобретении изделия:

Модель	
Серийный номер	
Дата передачи	
Подпись продавца / Печать	

Журнал гарантийных работ:

Дата приема	Дата выдачи	Тип дефекта; описание работ; запасные части	ФИО Инженера; Печать СЦ

МҮМКІНДІКТЕРІ

Ауа тазарту технологияларының ерекше жиынтығы

Үш реттік сүзгілеу жүйесі + Плазмалық кластер + Ылғалдандыру

ШАҢДЫ ТҰТЫП ҚАЛАДЫ

Алдын ала тазалау сүзгісі шамамен 240 микрон бөлшектерден үлкен шаңды ұстап қалады.

ИІСТЕРДІ АЗАЙТАДЫ

иіссіздендіргіш сүзгі зиянды газдар мен*1 көптеген тұрмыстық иістерді сіңіреді.

ГҮЛ ТОЗАҢЫН ЖӘНЕ ЗЕҢДІ АЗАЙТАДЫ*2

HEPA сүзгісі ұсақтығы 0,3 микронға тең бөлшектердің 99,97% ұстап қалады.

ЖАҢАРТАДЫ

Плазмалық кластер ауаны табиғаттың қоршаған ортаны оң және теріс қуатты иондардың тепе-тең мөлшерін шығару арқылы тазартуына ұқсас түрде тазартады.

ЫЛҒАЛДАНДЫРАДЫ

Температура мен ылғалдылықты өлшеу арқылы ылғалдылықты басқарады.

*1: VOC, NOx, SOx. 1м³ сынақ контейнеріндегі бір компонентті иістерден тұратын заттек үшін иіссіздендіру өнімділігі нақты пайдаланудағы иіссіздендіру өнімділігінен басқаша болуы мүмкін.

*2: Ауа сүзгілеу жүйесі арқылы сорылған кезде.

Сенсорлық технология үздіксіз ауаның сапасын және бөлме жағдайын бақылайды, және автоматты түрде жұмысын реттейді.

ЗИЯТКЕРЛІК РЕЖИМ

(KC-G61R / KC-G51R)

7 факторды қабылдайтын 6 датчик автоматты жұмысты дәл бақылайды.



Адам немесе үй жануарлары сенсорлық аймақта болған кезде*4

(*4: K-5 тұстарын қараңыз)

- Адамның не үй жануарының баяу қозғалысында (мысалы: ұйқыда кезде), автоматты түрде тыныш ауа ағынына ауысады.
- Бөлме қараңғы кезде, алдыңғы дисплей, тазалық мониторы және ауа саңылауының индикаторы сөнеді автоматты түрде.

Сенсорлық аумақта ешқандай қимыл-қозғалыс жоқ кезде

- Алдыңғы дисплей, тазалық мониторы және ауа саңылауы индикаторы сөнеді, ылғалдау тоқтайды және құрылғы тұтынылатын қуатты сақтау үшін, ең аз ауа ағынына ауысады.
- Бөлменің ылғалдылығы 80% жоғары және бөлме жарық кезде, Plasmacluster иондары күшті ауа ағынымен шығады.



ЕСКЕРТУ

- Зияткерлік режимінде ылғалдауды қолмен ON не OFF күйіне келтіре аласыз (K-8 тұстарын қараңыз)
- Алдыңғы дисплей мен ауа саңылауының индикаторы бөлменің жарықтығының негізінде автоматты түрде ON және OFF күйіне ауысады. (Жарық бақылауы «Авто» күйіне келтірілгенде. K-11 тұстарын қараңыз)
- Қозғалыс датчигі бөлмеде берілген уақыт аралығында ешкім болмағанын анықтаса, ол бөме бос деп анықтайды.
- Сіз дисплей / монитордың жарықтығын, датчиктің сезімталдығы және қозғалыс датчигінің анықтау уақытын өзгерте аласыз. (K-11 және K-12 тұстарын қараңыз)
- Қозғалыс датчигі адамдар мен үй жануарларынан басқа қимыл-қозғалыстарды анықтай алады. (пердені бұлғай отырып т.б.)

Жаңа ауа тазартқышты пайдаланудан бұрын оқып шығыңыз

Ауа тазартқыш бөлмедегі ауаны ауа сорғыштан сорып, ауаны қондырғы ішіндегі алдын ала тазартатын сүзгіден, хошиістендіргіш сүзгіден және HEPA сүзгісінен өткізеді, содан кейін ауаны ауа шығару тесігінен шығарады. HEPA сүзгісі сүзгіден өтетін ұсақтығы 0,3 микрон болатын шаң бөлшектерінің 99,97% ұстай алады және иістерді сіңіруге де көмектеседі. Жуылмалы хошиістендіргіш сүзгі ауадағы иістерді сүзгіден өтуі барысында біртіндеп сіңіреді.

Сүзгілер сіңіретін кейбір иістер уақыт өте келе ыдырауы мүмкін, бұл қосымша иістердің пайда болуына әкеледі. Пайдалану ортасына байланысты, әсіресе өнім аса қатал қоршаған ортада пайдаланылған кезде (әдеттегі тұрмыстық қолданыстан әлдеқайда қаталдау), бұл иіс жоспарлы мерзімнен қысқа мерзім ішінде қатты шығуы мүмкін. Егер иіс кетпесе, сүзгілерді ауыстыру қажет. (K-15 тұстарын қараңыз)

Құбыр суындағы минералдар сүзгілерге жабысып, қатты және ақ түске енгенде, олар ылғалдандырғыш сүзгі құрғақ болғанда бөлмеде жағымсыз иіс шығуын туғызуы мүмкін иістерді сіңіреді. (Судың сапасына және басқа да қоршаған орта факторларына байланысты түрленеді) Егер бұл орын алса, ылғалдандырғыш сүзгіге техникалық қызмет көрсетуді орындаңыз. (K-14 тұстарын қараңыз)

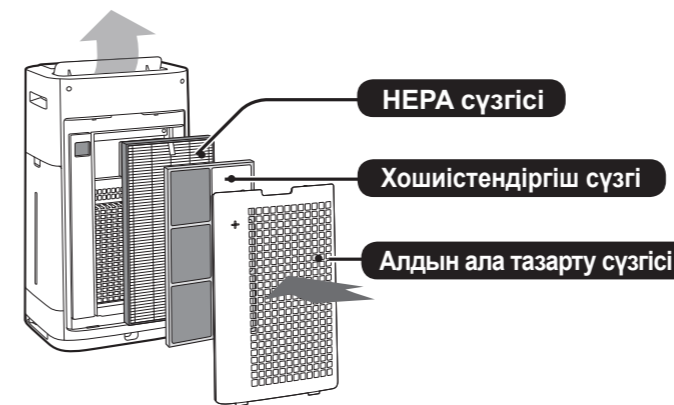

ЕСКЕРТУ

- Ауа тазартқыш ауада жиналған шаң мен иістерді кетіруге арналған. Ауа тазартқыш темекі түтінінде болатын көміртегі монооксиді сияқты зиянды газдарды жоюға арналмаған. Иістің шығатын жері әлі де бар болса, ауа тазартқыш иісті толығымен жоя алмайды.

6 датчик арқылы 7 факторды анықтау

ДАТЧИК	АНЫҚТАУ
Шаң (сезімтал)	PM2.5 (2.5 микроннан кіші қатты бөлшектер), т.б.
	Темекі түтіні, тұрмыстық шаң (кір, кенелердің сарқындылары мен қалдықтары, зең споралары, тозаң)
Иіс	Темекі, косметикалық, спирт, спрей, және басқа да иістерді
Температура	Бөлме температурасы
Ылғалдылық	Бөлме ылғалдылығы
Жарық	Бөлменің жарықтығы
Қозғалыс*3	Адамдар не үй жануарларының қимыл-қозғалысы

*3: Интеллектуалдық режимі жұмыс жасап тұрған кезде ғана анықтай алады.

МАЗМҰНЫ

МАҢЫЗДЫ ҚАУІПСІЗДІК НҰСҚАУЛАРЫ.....K-3

- АБАЙ БОЛЫҢЫЗ
- ЕСКЕРТУ
- ПАЙДАЛАНУҒА ҚАТЫСТЫ САҚТЫҚ ЕСКЕРТУЛЕРІ
- ОРНАТУҒА ҚАТЫСТЫ НҰСҚАУЛАР
- СҮЗГІГЕ ҚАТЫСТЫ НҰСҚАУЛАР

БӨЛШЕК АТАУЛАРЫ.....K-5

- АЛДЫҢҒЫ ЖАҚ
- АРТҚЫ ЖАҚ
- БАСҚАРУ ПАНЕЛІ
- АЛДЫҢҒЫ ДИСПЛЕЙ

ДАЙЫНДАУK-7

- СҮЗГІНІ ОРНАТУ

ПАЙДАЛАНУK-7

- БАСТАУ / ТОҚТАУ
- ТАЗА ИОН СЕБЕЗГІСІ РЕЖИМІ
- ЗИЯТКЕРЛІК РЕЖИМІ (KC-G61R / KC-G51R)
- АВТО РЕЖИМ (KC-G41R)
- PLASMACLUSTER ИОН ТАМШЫСЫ РЕЖИМІ
- РЕЖИМДІ ТАҢДАУ
- БАЛА ҚҰЛПЫ
- ЫЛҒАЛДАНДЫРУДЫ БАПТАУ (СУ БАҒЫН ТОЛТЫРУ)
- ҚОСУ ТАЙМЕРІ
- ӨШУ ТАЙМЕРІ
- ДИСПЛЕЙ ТАҢДАУ
- ПЛАЗМАЛЫҚ КЛАСТЕР ИОНЫ ҚОСУЛЫ/ӨШІРУЛІ
- БАҚЫЛАУ ФУНКЦИЯСЫ
- ТҮРЛІ БАПТАУЛАРДЫ ӨЗГЕРТУ

КҮТІМ ЖАСАУ ЖӘНЕ ТЕХНИКАЛЫҚ ҚЫЗМЕТ КӨРСЕТУ.....K-13

- СҮЗГІ ИНДИКАТОРЫ
- КҮТІМ ЖАСАУ ИНДЕКСІ
- СУ БАҒЫ
- ҚОНДЫРҒЫ / АРТҚЫ ПАНЕЛЬ
- ЫЛҒАЛДАНДЫРҒЫШ СҮЗГІ ЖӘНЕ НАУА
- HEPA СҮЗГІСІ / ХОШИІСТЕНДІРГІШ СҮЗГІ
- СҮЗГІНІ АУЫСТЫРУ

АҚАУЛАРДЫ ЖОЮ.....K-16

ТЕХНИКАЛЫҚ СИПАТТАМАЛАРЫK-17

Осы SHARP ауа тазартқышын сатып алғаныңызға алғыс айтамыз. Ауа тазартқышты пайдаланудан бұрын осы нұсқаулықты мұқият оқып шығыңыз. Оқығаннан кейін, нұсқаулықты болашақта пайдалану үшін ыңғайлы жерде сақтаңыз.

МАҢЫЗДЫ ҚАУІПСІЗДІК НҰСҚАУЛАРЫ

Электр құрылғыларын пайдаланған кезде, қауіпсіздікке қатысты негізгі сақтық шаралары орындалуы тиіс, оның ішінде келесі де бар:

АБАЙ БОЛЫҢЫЗ – Электр тогының соғу, өрт немесе адамдардың жарақат алу қаупін азайту:

- Қондырғыны пайдаланудан бұрын барлық нұсқауларды оқыңыз.
- Тек 220-240 вольттық кернеуі бар ток көзін пайдаланыңыз.
- Бұл аспап физикалық, сенсорлық немесе ақыл-ой қабілеттері шектеулі немесе тәжірибесі мен білімі жеткіліксіз адамдар (балаларды қоса) үшін пайдалануға арналмаған, тек олар бақылауда болған немесе олардың қауіпсіздігіне жауапты адам тарапынан аспапты пайдалану туралы нұсқаулар берілетін болған кездерден басқа.**
- Балалар бақылауда болулары тиіс, олардың аспаппен ойнауына жол бермеу қажет.**
- Егер қуат сымы зақымдалған болса, қауіптің алдын алу үшін, оны өндіруші, қызмет көрсету жөніндегі агент, Sharp өкілетті қызмет көрсету орталығы немесе сондай білікті маман ауыстыруы тиіс.**
- Су бағын қайта толтыру кезінде, техникалық қызмет көрсету алдында, сүзгіні алу, бекіту және ауыстырғанда және ұзақ уақыт қолданбағанда ашаны қуат көзінен ажыратылғанын тексеріңіз. Кері жағдайда қысқа тұйықталу салдарынан электр тогының соғуын немесе өрт туғызуы мүмкін.**
- Қондырғыны қуат сымы немесе ашасы зақымдалған болса немесе жардағы розетка жалғанар тұс босаған болса пайдаланбаңыз.
- Ашаны шаңды арақидік сүртіп тұрыңыз.
- Ауаны сору немесе шығару тесігіне саусақтарыңызды немесе бөгде заттарды салмаңыз.
- Қуат ашасын суырар кезде, әрдайым ашадан ұстаңыз және ешқашан сымынан ұстап тартпаңыз. Қысқа тұйықталуына байланысты электр тогы соғуы немесе өрт пайда болуы мүмкін.
- Негізгі қондырғыны жылжитқан кезде қуат сымын дөңгелектерімен зақымдап алмаңыз. Ол электр тогының соғуына, жылудың бөлінуіне немесе өртке әкелуі мүмкін.
- Қуат сымын зақымдап алмас үшін абай болыңыз, кері жағдайда электр соғуын, қызып кетуді немесе өрт туғызуы мүмкін.
- Қолыңыз ылғал кезде ашаны тартпаңыз.
- Осы қондырғыны газ құрылғылары немесе пеш маңайында пайдаланбаңыз.

- Осы ауа тазартқыш Sharp өкілеттігі бар қызмет көрсету орталығы ғана жөндеуі тиіс. Қандай да бір ақаулар, өзгертулер немесе жөндеу қажеттіліктері туындаған жағдайда жақын маңдағы қызмет көрсету орталығына хабарласыңыз.
 - Аэрозоль негізіндегі жәндіктерге қарсы заттары пайдаланған кезде немесе майлы қалдық, хош иісті заттар, тұтатылған шылым ұшқындары, ауадағы химиялық булар бар бөлмелерде немесе жуынатын бөлме сияқты қондырғының ылғалдануы мүмкін жерлерде оны іске қоспаңыз.
 - Қондырғыны тазартқан кезде сақ болыңыз. Әсері қатты еріткіш тазалағыш заттар сыртқы қабатты зақымдауы мүмкін.
 - Қондырғыны тасыған кезде, алдымен су бағын және ылғалдандырғыш науаны алып тастаңыз және қондырғыны екі жағындағы тұтқаларынан ұстаңыз.
 - Ылғалдандырғыш науа немесе су бағындағы суды ішпеңіз.
 - Қондырғыны судың әсеріне ұшыратпаңыз. Олай ету қысқа тұйықталу немесе электр соғуын туғызуы мүмкін.
 - Су бағындағы суды күн сайын шүмектен ағатын таза сумен ауыстырып, су бағы мен ылғалдандырғыш науаны жүйелі түрде тазалап тұрыңыз. (К-8, К-13 және К-14 тұстарын қараңыз). Қондырғы пайдаланылмаған кезде, су бағындағы және ылғалдандырғыш науадағы суды төгіп тастаңыз. Су бағы және/немесе ылғалдандырғыш науада су қалдыру зеңнің, бактериялардың және нашар иістердің пайда болуына әкелуі мүмкін.
- Ерекше жағдайларда, бұл бактериялар ағзаға зиянды әсерлерін тигізуі мүмкін.

ЕСКЕРТУ – Радио немесе теледидар кедергісі

Егер осы ауа тазартқыш радио немесе теледидар сигналын қабылдау әрекетіне кедергі келтірсе, кедергіні келесі шаралардың біреуін немесе бірнешеуін пайдалану арқылы түзетуге тырысыңыз:

- Қабылдағыш антеннаның бағытын өзгертіңіз немесе орнын ауыстырыңыз.
- Қондырғы мен радио/теледидар қабылдағыш арасындағы қашықтықты көбейтіңіз.
- Жабдықты қабылдағыш жалғанған тізбектен бөлек тізбектегі розеткаға жалғаңыз.
- Көмек алу үшін дилерге немесе тәжірибелі радио/теледидар маманына жүгініңіз.

ПАЙДАЛАНУҒА ҚАТЫСТЫ САҚТЫҚ ЕСКЕРТУЛЕРІ

- Сору тесігін немесе ауа шығару тесігін бітемеңіз.
- Қондырғыны пештер немесе жылытқыштар сияқты ыстық нәрселердің маңында немесе үстінде немесе будың әсеріне ұшырауы мүмкін жерлерде пайдаланбаңыз.

- Қондырғыны әрдайым тік күйде пайдаланыңыз.
- Қондырғыны қозғаған кезде екі жағындағы тұтқаларынан ұстаңыз. Қондырғыны жұмыс істеп тұрғанда қозғамаңыз.
- Егер құрылғы оңай зақымдалатын жерде, тегіс емес бетте немесе қалың кілемде болса, оны жылжыту кезінде көтеру қажет.
- Дөңгелегі арқылы орнынан қозғаған кезде, оны көлденең бағытта баяу қозғаңыз.
- Жылжытудан бұрын, құрылғыны өшіріңіз, су бағын алыңыз, саусақтарыңызды қысып алмауды абайлаңыз.
- Сүзгілері, су бағы және ылғалдандырғыш науасы орнатылмаған болса, қондырғыны пайдаланбаңыз.
- HEPA сүзгісі мен иіссіздендіргіш сүзгіні жууға және қайта пайдалануға болмайды. Олай жасау сүзгінің жұмысын жақсартпайды және сондай-ақ, электр тогының соғуын немесе жұмысында ақаулықтар тудыруы мүмкін.
- Сырт жағын тек жұмсақ шүберекпен тазалаңыз. Тез ұшып кететін сұйықтықтарды немесе тазалағыш заттарды пайдаланбаңыз. Қондырғы беті бензол бояйу сұйылтқышы немесе жалтыратқыш ұнтақтың әсерінен зақымдалуы не жарылуы мүмкін. Оның үстіне, салдарынан датчиктердің жұмыстарында ақаулықтар пайда болуы мүмкін.
- Қажетті техникалық қызмет көрсету жиілігі (қақты кетіру үшін) пайдаланылатын судың қаттылығына немесе ластығына байланысты келеді, су қатты болған сайын қақты кетіру жұмысын жиі жүргізу қажет болады.
- Қондырғыға су тигізбеңіз.
- Су бағын қайта толтыру кезінде одан ешқандай су төгілмеуін қадағалаңыз.
- Су бағының сыртындағы кез-келген артық суды міндетті түрде сүртіп тастаңыз.
- Ыстық су, (40 °C не одан да жоғары), химиялық заттар, хош иісті заттар, лас су немесе басқа да зақым келтіретін заттарды пайдаланбаңыз. Олай жасау құрылғының деформациялануына немесе жұмысының бұзылуына әкелуі мүмкін.
- Тек жаңа ағын суды пайдалану қажет. Өзге су көздерін пайдалану зең, зеңді саңырауқұлақ және/немесе бактериялардың көбеюіне әкелуі мүмкін.
- Су бағының тұтқасынан ұстап, оны шайқаушы болмаңыз.
- Ылғалдандырғыш сүзгіні сүзгі жақтауынан алмастырудан басқа жағдайда алмаңыз.
- Ылғалдандандырғыш науаны алу не тазалау кезінде су төгілуін болдырмаңыз.
- Қалтқыны алушы болмаңыз. Егер ол түсіп қалса, К-15 қараңыз.

- Ылғалдандырғыш науа мен қызмет көрсету үшін жуғыш заттарды қолданбаңыз. Ол деформациялануға, күңгірттенуге, шытынауға әкелуі мүмкін (су ағып кетуі).
- Оған қызмет көрсету кезінде артқы панелін қыруға болмайды.

ОРНАТУҒА ҚАТЫСТЫ НҰСҚАУЛАР

- Сенсордың желдің әсеріне ұшырауы мүмкін жерден алшақ болыңыз. Қондырғы дұрыс жұмыс жасамауы мүмкін.
- Жиһаз, маталар немесе өзге де бұйымдар ауа сору немесе ауа шығару тесіктеріне тиюі немесе кедергі жасауы мүмкін жерлерде пайдаланудан бас тартыңыз.
- Қондырғыны конденсат немесе оқыс температура құбылыстары әсер етуі мүмкін жерлерде пайдаланудан бас тартыңыз. Оңтайлы жағдай бөлме температурасы 0 - 35 °C аралығында болғанда орнайды.
- Жеткілікті ауа айналымы бар орнықты орынға қойыңыз. Қондырғыны қалың кілем жайылған орынға қойған кезде, қондырғы аздап дірілдеуі мүмкін. Су бағы және ылғалдандырғыш науадан судың ағуын болдырмау үшін қондырғыны тегіс орынға қойыңыз.
- Май немесе май түтіні шығып жатқан жерлерге қоймаңыз. Қондырғының сыртқы қабаты шытынауы немесе сенсор істен шығуы мүмкін.
- Құрылғының шаңды жинау қабілеті құрылғы тіпті қабырғаға 3 см ара қашықтықта орналасқан кезде де тиімді, қоршаған қабырғалар мен еден ластануы мүмкін. Қондырғыны қабырғадан қашықта орнатуыңызды өтінеміз. Тура ауа саңылауының артында тұрған қабырға уақыт өте ластануы мүмкін. Қондырғыны ұзақ мерзімге бір орында пайдаланғанда, оған іргелес қабырғаларды жүйелі түрде тазалап тұру қажет.
- Ұсынылған сақтау жағдайлары туралы ақпарат: Ауа температурасы: -10 °C – 40 °C Ылғалдылық: 70% не одан да төмен Сақтау мерзімі: қойылмаған.
- Тауарды жою кезінде еліңіздің заңнамасымен бекітілген электр құрылғыларын жою туралы ережелерді сақтаған жөн.
- Сатудың ережелері мен талаптарын өндіруші бекітпейді, тауар сатылып отырған елдің ұлттық және/немесе жергілікті заңнамасына сәйкес жүргізілуі тиіс.
- Тауарлар қаптамада тасымалдануға тиіс. Тауарлар тігінен тасымалдануға тиіс. Пакетін тұтқаның белгілерді орындаңыз.

СҮЗГІГЕ ҚАТЫСТЫ НҰСҚАУЛАР

- Сүзгілерді дұрыс күту және жөндеу үшін осы нұсқаулықтағы нұсқауларды орындаңыз. (К-13, К-14 және К-15 тұстарын қараңыз)

БӨЛШЕК АТАУЛАРЫ

АЛДЫҢҒЫ ЖАҚ

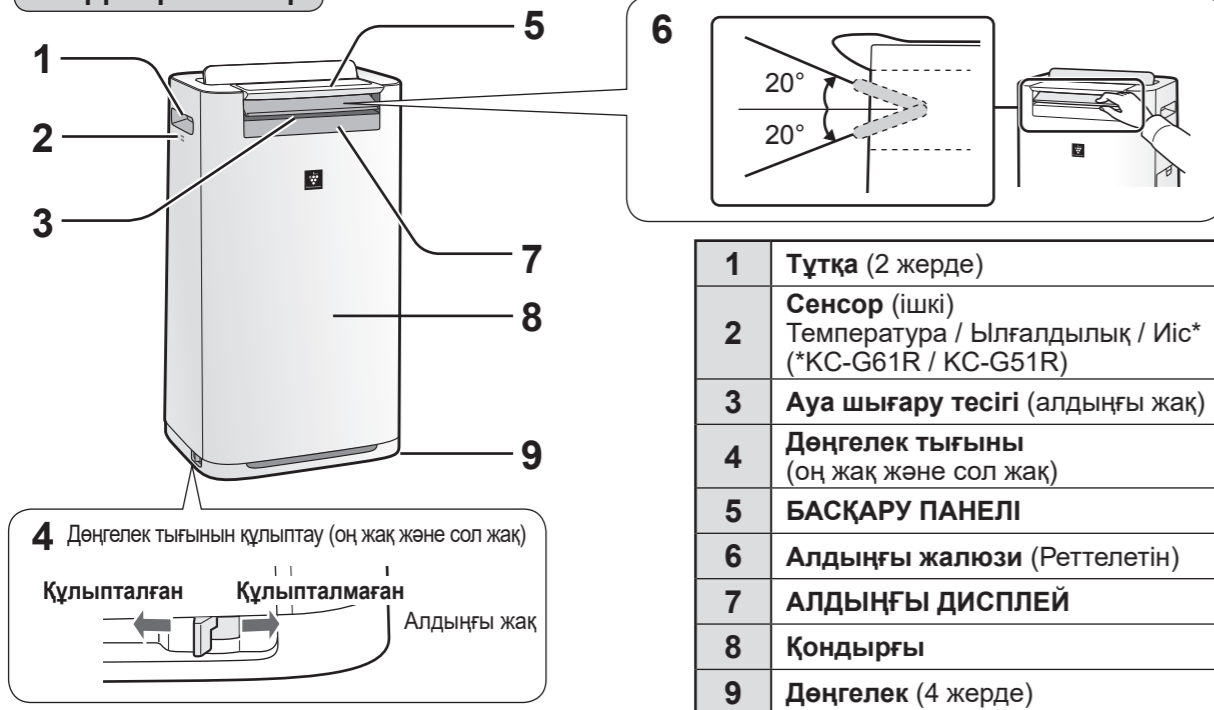

1	Тұтқа (2 жерде)
2	Сенсор (ішкі) Температура / Ылғалдылық / Иіс* (*KC-G61R / KC-G51R)
3	Ауа шығару тесігі (алдыңғы жақ)
4	Дөңгелек тығыны (оң жақ және сол жақ)
5	БАСҚАРУ ПАНЕЛІ
6	Алдыңғы жалюзи (Реттелетін)
7	АЛДЫҢҒЫ ДИСПЛЕЙ
8	Қондырғы
9	Дөңгелек (4 жерде)

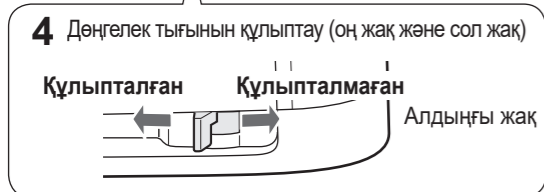

АРТҚЫ ЖАҚ

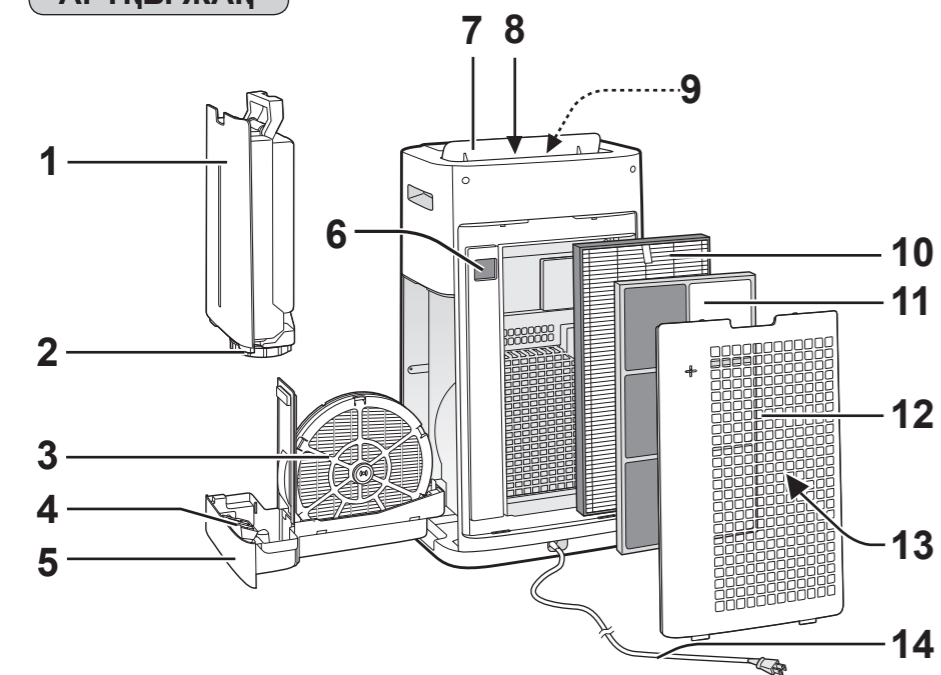

1	Су бағы	7	Артқы жалюзи
2	Бак қақпағын	8	Ауа шығару тесігі (артқы жақ)
3	Ылғалдандырғыш сүзгі	9	Ауа саңылауының индикаторы (Ақ)
4	Қалтқы	10	HEPA сүзгісі
5	Ылғалдандырғыш науа	11	Хошистендіргіш сүзгі
6	Шаң(сезімтал) Датчик / Датчик сүзгісі	12	Артқы панель (алдын ала тазарту сүзгісі)
		13	Ауа сору тесігі
		14	Қуат сымы / аша

(Аша пішіні елге байланысты өзгеше келеді.)

Анықтау деңгейі

Жарық датчигі
Қондырғыны келесі орындарда орнатпаңыз. Жарық датчигі дұрыс анықтамауы мүмкін.

Қозғалыс датчигі (KC-G61R / KC-G51R)
Анықтау ауқымы келесі көрсетілген аудан болып табылады.

Алдыңғы жақ

Оң жақ және сол жақ

БАСҚАРУ ПАНЕЛІ

Бастау үшін «★» бірге түймесін басыңыз.

1	ҚУАТТЫ ҚОСУ / ӨШІРУ түймесі	7	ON / OFF ТАЙМЕР түймесі, индикатор шамы (ақ) <3 секунд басыңыз> ФИЛЬТРДІ ҚАЛПЫНА КЕЛТІРУ түймесі
2	ЗИЯТКЕРЛІК РЕЖИМІ түймесі, индикатор шамы (ақ)	8	ДИСПЛЕЙДІ ТАҢДАУ түймесі <3 секунд басыңыз> БАЛА ҚҰЛПЫ түймесі
3	ТАЗА ИОН СЕБЕЗГІСІ түймесі, индикатор шамы (ақ)	9	БАЛА ҚҰЛПЫ индикатор шамы (ақ)
4	Plasmacluster ионының SPOT түймесі, индикатор шамы (ақ)	10	ФИЛЬТРДІ ҚАЛПЫНА КЕЛТІРУ Индикатор Шамы (қызылсары)
5	ЫЛҒАЛДАНДЫРУ ҚҰСУЛЫ / ӨШІРУЛІ түймесі, индикатор шамы (ақ)	11	Жарық датчигі
6	РЕЖИМ түймесі, индикатор шамы (ақ)		

АЛДЫҢҒЫ ДИСПЛЕЙ

1	Ылғалдылық / Температура монитори Бөлме ішіндегі температураның немесе ылғалдылықтың жуық мәнін көрсетеді. Ылғалдылық баптауын реттеу мүмкін емес. Ылғалдылық 20% бен 90% аралығында көрінеді. 20% не одан да төмен: 20% → 55% → 90% 90% не одан да көп: 20% → 55% → 90% Температура 0°C аралығында 50°C көрінеді. -1°C не одан кем: Lo → 25°C → Hi 50°C не одан жоғары: Lo → 25°C → Hi	4	Бақылау шамы (жасыл / қызылсары / қызыл) (K-9 және K-10 тұстарын қараңыз)
2	Қуат монитори Ағымдағы операцияда тұтынылатын қуатты көрсетеді.	5	Иіс шамы (ақ) (KC-G61R / KC-G51R) Иіс датчигінің иісті анықтауын көрсетеді.
3	Таймер монитори ON/OFF таймеріндегі орнатылатын немесе қалған уақытты көрсетеді.	6	Шаң шамы (ақ) Шаң(сезімтал) датчигінің әдеттегі шаңды анықтауын көрсетеді.
		7	PM2.5 шамы (ақ) Шаң(сезімтал) датчигінің микроскопиялық шаңды анықтауын көрсетеді. (2.5 микроннан кіші қатты бөлшектер)
		8	Қозғалыс датчигі (KC-G61R / KC-G51R)
		9	Тазалық монитори Бөлмедегі ауаның тазалығын 7 деңгейде түстердің өзгеруі арқылы көрсетеді. Көк ↔ Қызыл Таза ↔ Лас

ДАЙЫНДАУ

Қуат ашасын жардағы розеткадан суыруды ұмытпаңыз.



СҮЗГІНІ ОРНАТУ

1 Артқы панельді алып тастаңыз.



2 Әрбір сүзгіден полиэтилен пакетті алып тастаңыз.

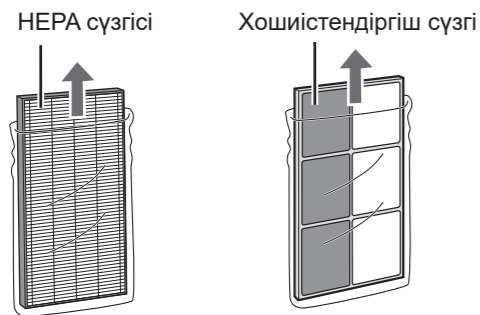

3 Сүзгілерді көрсетілгендей дұрыс ретте орнатыңыз.

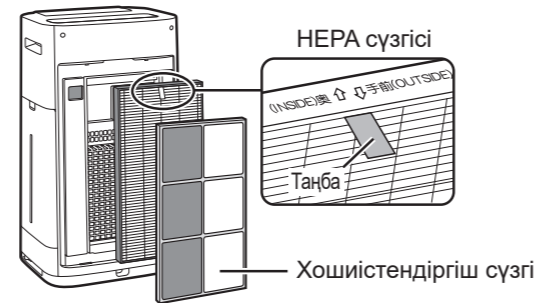

4 Артқы панельді орнатыңыз.

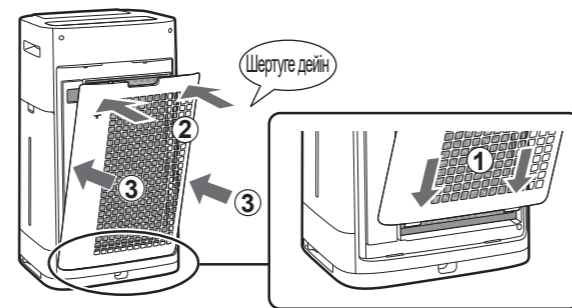

ПРИМЕЧАНИЕ

• Сүзгіні ауыстырған кезде, пайдалану күнін еске салуды жазып алу ұсынылады.

ПАЙДАЛАНУ

БАСТАУ/ТОҚТАТУ

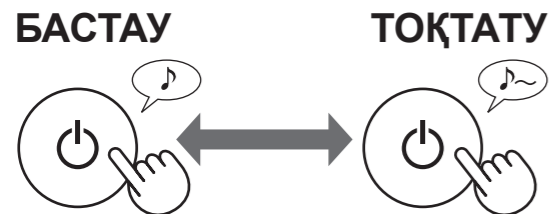

ТАЗА ИОН СЕБЕЗГІСІ РЕЖИМІ

Қондырғы күшті ауа ағынымен Plasmacluster иондарды шығарады және шаңды жинайды, сол арада 10 минут ішінде статикалық электр тогын азайтады. Содан кейін, ШАҢ датчигінің сезімталдығы автоматты түрде «ЖОҒАРЫ» күйіне өтіп, жылдам ластануларды жинайды және 50 минут бойына ауаны қуатты тазалайды.



ЕСКЕРТУ

- Жұмыс 60 минуттан соң біткенде, қондырғы бастапқы жұмыс режиміне оралады. Бұл режимде басқа режимді ауыстыруға мүмкіндік бар.
- Plasmacluster ионы «OFF» күйіне келтіріле алмайды. (К-10 тұстарын қараңыз)

ЗИЯТКЕРЛІК РЕЖИМІ (KC-G61R / KC-G51R)

Желдеткіш жылдамдығы автоматты түрде 7 анықтауына қарай бақыланады. (К-1 тұстарын қараңыз)



АВТО РЕЖИМ (KC-G41R)

Желдеткіш жылдамдығы автоматты түрде 5 анықтауына қарай бақыланады. (PM2.5 / Әдеттегі шаң / Температура / Ылғалдылық / Жарық)

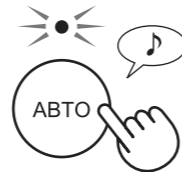

ЕСКЕРТУ

• Алдыңғы дисплей, тазалық монитори ауа саңылауының индикаторы бөлменің жарықтығының негізінде автоматты түрде ON және OFF күйіне ауысады. (Жарық бақылауы «Авто» күйіне келтірілгенде. К-11 тұстарын қараңыз)

PLASMACLUSTER ИОНЫ ТАМШЫСЫ РЕЖИМІ

Бұл режимді маталар, дивандар және перделерге сіңген иіс, микробтар және басқа да заттарды кетіру үшін пайдаланыңыз.

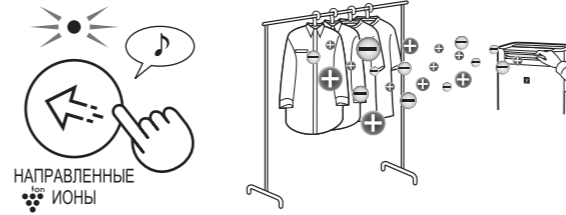

ЕСКЕРТУ

- Жоғары тығыздықтағы плазмакластерлік иондарды тек алға қарай бағытта шығарады.
- Күшті ауаны 8 сағатта кетіреді. Жұмыс біткенде, қондырғы бастапқы жұмыс режиміне оралады.
- Plasmacluster ионы «OFF» күйіне келтіріле алмайды. (К-10 тұстарын қараңыз)

РЕЖИМДІ ТАҢДАУ

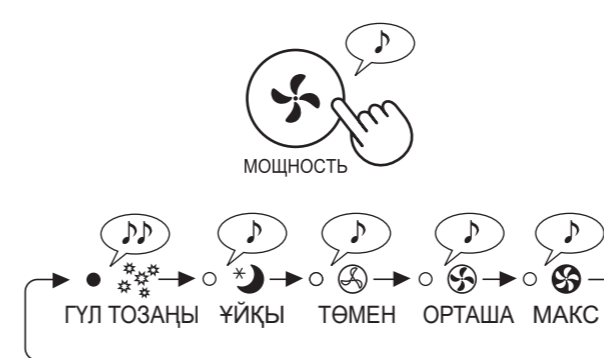

ЕСКЕРТУ

ҰЙҚЫ

Құрылғы тыныш жұмыс жасайды, ал желдеткіш жылдамдығы ауадағы ластанулардың мөлшеріне қарай автоматты түрде ауысып отырады. Алдыңғы дисплей, тазалық монитори және ауа саңылауының индикаторы автоматты түрде өшеді. (Жарық бақылауы «Авто» күйіне келтірілгенде. К-11 тұстарын қараңыз)

ГҮЛ ТОЗАҢЫ

Содан кейін, ШАҢ датчигінің сезімталдығы автоматты түрде «ЖОҒАРЫ» күйіне өтіп, шаң және тозаң сияқты ластануларды жылдам жинайды және ауаны қуатты тазалайды.

БАЛА ҚҰЛПЫ

Басқару панелінің жұмысы құлыпталады.

ҚОСУЛЫ



БОЛДЫРМАУ



ЫЛҒАЛДАНДЫРУДЫ БАПТАУ

СУ БАГЫН ТОЛТЫРУ

1 Су бағын алып тастаңыз.

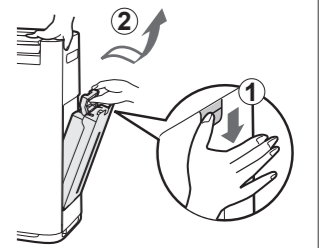

2 Су бағын шүмектен ағатын сумен толтырыңыз.

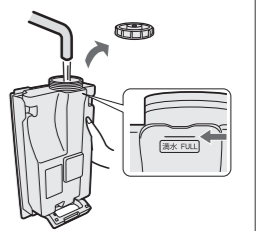

3 Төгілулерді болдырмау үшін, су науасының қақпағын қауіпсіз етіп тартыңыз.

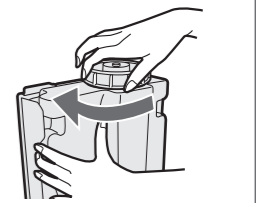

4 Су бағын орнатыңыз.

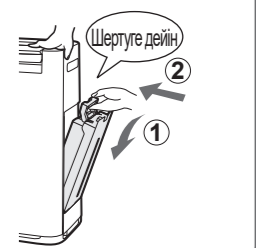

ҚОСУЛЫ



ӨШІРУЛІ



ЕСКЕРТУ

Төменде кестелердегі режимдерде ылғалдандыру ON күйінде жұмыс жасағанда, қондырғы ылғалдылықты температура мен ылғалдылықты анықтау арқылы автоматты түрде бақылайды. (МАКС / ОРТАША / ТӨМЕН режимінен басқалары.)

Температура	Ылғалдық	
	БАРЛЫҚ РЕЖИМ (МАКС / ОРТАША / ТӨМЕН / ҰЙҚЫ басқалары)	ҰЙҚЫ РЕЖИМІ
~18 °C	65 %	65 %
18 °C~24 °C	60 %	65 %
24 °C~	55 %	60 %

ҚОСУ ТАЙМЕРІ

Қалаған уақыт ұзақтығын таңдаңыз. Таңдалған уақыт өткен соң қондырғы автоматты түрде жұмысты бастайды.

(құрылғы OFF күйінде)



ТАЙМЕР
ВКЛ/ВЫКЛ

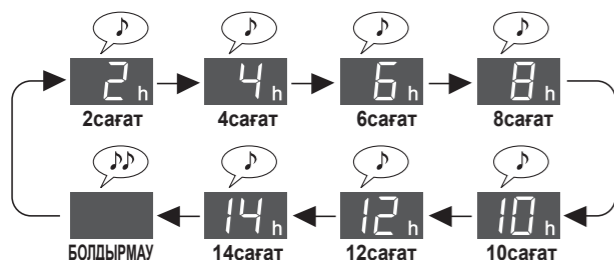

ӨШУ ТАЙМЕРІ

Қажетті уақыт ұзақтығын таңдаңыз. Таңдалған уақытқа жеткен кезде құрылғы автоматты түрде тоқтайды.

(құрылғы ON күйінде)



ТАЙМЕР
ВКЛ/ВЫКЛ

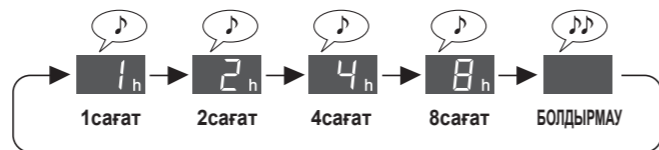

ДИСПЛЕЙ ТАҢДАУ



%·°C·Вт



ПЛАЗМАЛЫҚ КЛАСТЕР ИОНЫ ҚОСУЛЫ/ӨШІРУЛІ

Plasmacluster функциясы қосылып тұрғанда, алдыңғы дисплейде Plasmacluster Ion шамы жанып тұрады. (К-6 тұстарын қараңыз)

(құрылғы ON күйінде)

ҚОСУЛЫ



МОЩНОСТЬ

ӨШІРУЛІ



МОЩНОСТЬ

3 секундтан артық.

3 секундтан артық.

БАҚЫЛАУ ФУНКЦИЯСЫ

Датчик жұмыс кезінде бөлме температурасы мен ылғалдылыққа назар аударуға қажетті күйді анықтап, Бақылау жарығы арқылы жеткізеді. «Құрғақ және төмен температураны бақылау» және «Жоғары температура және жоғары ылғалдылықты бақылау» екеуі де жұмыс жасайды. (Бұл функция бөлменің жағдайынан хабар береді.. Қондырғы температураны реттей алмайды немесе ылғалдылықты төмендете алмайды)

ҚҰРҒАҚ ЖӘНЕ ТӨМЕН ТЕМПЕРАТУРАНЫ БАҚЫЛАУ

Бұл бөлме құрғақ немесе бөлме температурасы төмен дегенді білдіреді. Бақылау жарығы қызыл түске енгенде, қондырғы зияткерлік режимінде (авторегим) күштірек ауа ағынымен жұмыс жасайды.

Бақылау жарығы (●)	Егер дыбыс сигналы «ON» күйіне келтірілген болса.. (К-12 тұстарын қараңыз)		Ішкі орта	Температура мен ылғалдылық аумағы (сурет төменде)
	Ылғалдылық / Температура монитормы (30 секунд)	Дыбыс сигналы		
Қызыл	«%» шамы жанады	Дыбыс сигналы (бір рет)	Құрғақ	(3)
	«°C» шамы жыпылықтайды	Дыбыс сигналы (бір рет)	Төмен температура	
Жасыл	(Қалыпты)	Ешқандай	Құрғақ температура да, төмен температура да емес	(1)-(2)

ЖОҒАРЫ ТЕМПЕРАТУРА МЕН ЖОҒАРЫ ЫЛҒАЛДЫЛЫҚТЫ БАҚЫЛАУ

Ол жоғары температура мен жоғары ылғалдылықты хабарлайды Бақылау жарығы қызылсары не қызыл түске ауысқанда, құрылғы автоматты түрде ылғалдауды тоқтатады. (Дегенмен, ол МАКС/ОРТАША/ТӨМЕН режимінде, ылғалдауды тоқтатпайды)

Бақылау жарығы (●)	Егер дыбыс сигналы «ON» күйіне келтірілген (болса. К-12 тұстарын қараңыз)		Ішкі орта	Температура мен ылғалдылық аумағы (сурет төменде)
	Ылғалдылық / Температура монитормы (30 секунд)	Дыбыс сигналы		
Қызыл (жыпылықтайтын)	«°C» шамы жыпылықтайды	Дыбыс сигналы · · · (30 секунд)	Жоғары температура мен жоғары ылғалдылық	D
	Қызыл	«°C» шамы жанады		Дыбыс сигналы · · · (30 секунд)
Қызылсары	«°C» шамы жанады	Ешқандай	Салыстырмалы түрде жоғары температура мен жоғары ылғалдылық	B
Жасыл	(Қалыпты)	Ешқандай	Жоғары температура да, жоғары ылғалдылық та емес	A

Бөлме құрғақ және ондағы температура төмен болса, вирустардың сақталуы жеңілдеу болады. Біз сізге бөлмеңіздің ортасына сәйкес, ылғалдандыруды баптау арқылы ылғалдылықты және жылыту құралдарын пайдаланып температураны арттыруды ұсынамыз.

Материал көзі: Д-р Макото Шоджи, Сендай қаласы, Шоджи ішкі медицина және педиатрия клиникасының директоры, Мияги перфектурасы, Жапония

Дұрыс көрсеткіш	Абсолютті ылғалдылық ^{*1}	Вирустың қоршаған ортасы	Тірі қалу деңгейі ^{*2}
(1)	11 г жоғары	Вирустардың тірі қалуына қолайлылығы азырақ қоршаған орта	0 % шағын пайызға дейін
(2)	11 % не одан да төмен	Вирустар тірі қала алатын қоршаған орта	5 %
(3)	7 г не одан да төмен	Вирустардың тірі қалуына қолайлылығы азырақ қоршаған орта	20 %

*1 Абсолютті ылғалдылық деген - температураға қарамастан, ауаның 1 м³ болатын су буының жалпы массасы және ол г. белгіленеді. Әдетте, ауа-райы болжамында пайдаланылатын ылғалдылық салыстырмалы ылғалдылық деп аталады, яғни су буының берілген температурадағы парциалды қысымының су буының тепе-тең қысымына қатынасы және % белгіленеді. Сондықтан, абсолютті ылғалдылық шамамен 8 г құрайды, қатынасы 15 °C және 18 г-да 30 °C тіпті бірдей салыстырмалы ылғалдылықта 60 %.

*2 Әрбір ортада 6 сағаттан кейін ауаға тараған вирустардың тірі қалу деңгейі.

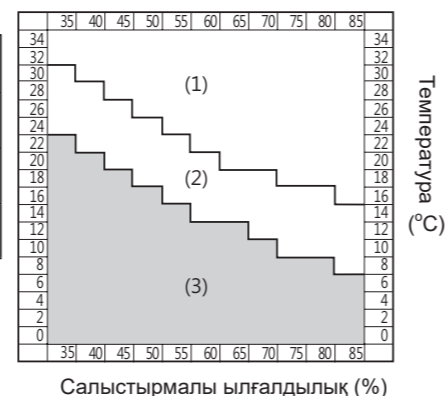

Салыстырмалы ылғалдылық (%)

ЕСКЕРТУ

- Ол вирустардың өздерінің тіршілік етуінен хабар бермейді.
- Бақылаушы жарықтың «жасыл» түске жануы инфекциялардың алдын алатынына кепілдік бермейді. Оны күнделікті өмірде қоршаған ортаға инфекция тарауының алдын алу үшін анықтама ретінде қолдану қажет.
- Зияткерлік режимде (авторегим) ылғалдылықты шамамен 55 % пен 65 % аралығында реттегенде, қондырғы ылғалдылықты бақылайды, бірақ вирустың ортасына сәйкес өзгерістер жасамайды.

Сізге шамалы су ішуге немесе бөлме температурасын төмендетуге кеңес береміз.

Күнделікті өмірде жылу соққысының алдын алуға арналған нұсқаулық <Дереккөз: Жапон биометеорология қоғамының сайты>

Температура стандарты	Ескерілуге тиісті өмірлік іс-әрекеттерге шолу	Сақтық шаралары
D Қауіпті	Өмірдің барлық іс-әрекеттерінде орын алуы мүмкін тәуекелдер	Егде адамдардың тіпті демалыс күйінде гипертермиядан зардап шегу ықтималдығы жоғары. Сыртқа шықпаңыз және салқын бөлмеге жылжыңыз.
C Маңызды ескерту	Өмірлік әрекеттердің орта не жоғары деңгейіндегі әрекеттерде пайда болатын тәуекелдер	Сыртқа шыққан кезде тікелей күн сәулесін түсірмеңіз және бөлме ішінде қалғанда бөлме температурасының артуына мән беріңіз.
B дабылы	Ауыр өмірлік әрекеттерде пайда болатын тәуекелдер	Жаттығу немесе қарқынды жұмысты орындау кезінде үнемі демалыңыз.
A ескертуі	Ауыр өмірлік әрекеттерде пайда болатын тәуекелдер	Жалпы алғанда тәуекел төмен болып табылады, бірақ қатты жаттығу немесе қатты жұмыс істеп кезде адам жапа шегуі мүмкін.

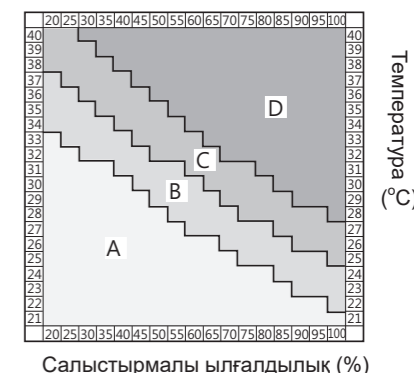

Салыстырмалы ылғалдылық (%)

ЕСКЕРТУ

Бұл жылу соққысының алдын алуға арналған функция емес. Көмек ретінде осы функцияны пайдаланыңыз.

ТҮРЛІ БАПТАУЛАРДЫ ӨЗГЕРТУ

Функцияларды келесідегі «Орнату түрі» кестесінде өзгертуге болады.

1 Қондырғы қуатын сөндіріңіз.



3 Келесі кестеден «Функция нөмірін» таңдаңыз.

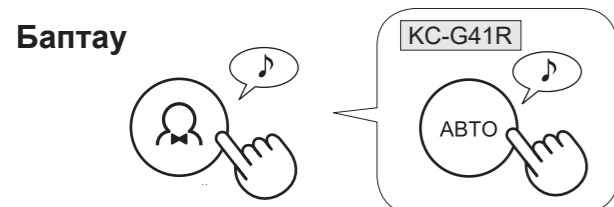
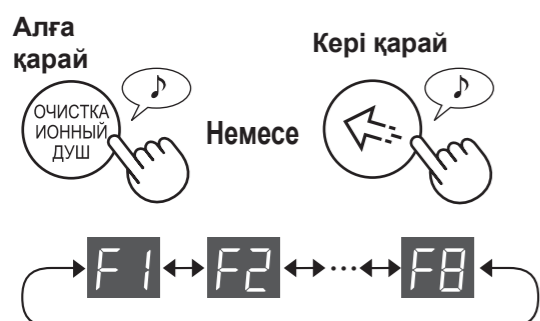

4 Келесі кестеден «Санды орнату» функциясын таңдаңыз.

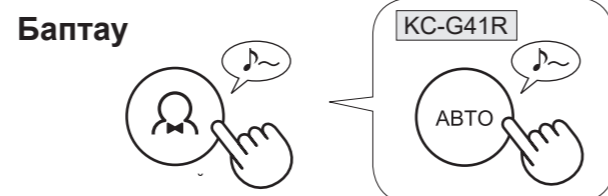
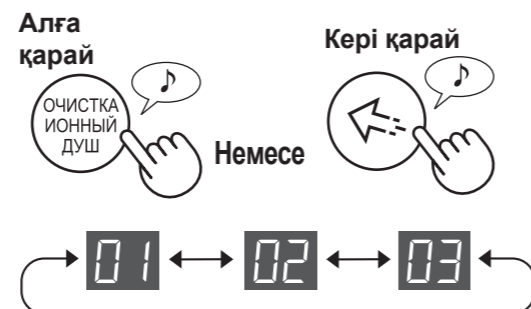

5 Баптауды аяқтау үшін, Power түймесін басыңыз.



Баптау түрі

Функция	Баптау
Жарық бақылауы Алдыңғы дисплей, тазалық монитору және ауа саңылауының жарықтығын тексеруге болады.	01 Авто (әдепкі) Бөлменің жарықтығына сәйкес жарық автоматты түрде қосылып, сөнеді. Бөлме жарық: жарық ҚОСУЛЫ Бөлме қараңғы: жарық СӨНДІРУЛІ
	02 Қараңғырақ
	03 Сөндіру <ul style="list-style-type: none"> «Өшіру» мәні орнатылған кезде, «Қараңғырақ» индикаторы жұмыс басталған соң 3 секундқа жанады да, кейін жарық өшеді. Құрылғы суды қажет еткенде ғана ылғалдылық жарығы қараңғырақ жыпылықтайды. Patrolling Light flashes/lights dimmer only when the room temperature or humidity requires attention.

Функция	Баптау
Дыбыс Индикаторының Орнатымы Қондырғыны су бағы түгесілген кезде дыбыс сигналын шығаратындай етіп баптауға болады.	01 Болдырмау (әдепкі)
	02 Қосулы
Авто Қайта Қалпына Келтіру Аша суырылса да немесе пайдалану кезінде тізбекті ажыратқыш іске қосылса да, ток қайта берілген кезде, қондырғы жұмысы осыған дейінгі жұмыс режимінде жалғасады.	01 Болдырмау
	02 Қосулы (әдепкі)
Датчик сезімталдығын реттеу (F4-F7)	
Жарық датчигі	01 Төмен
Шаң (сезімтал) датчигі	02 Стандартты (әдепкі)
Иіс датчигі (KC-G61R / KC-G51R)	03 Жоғары
Қозғалыс датчигі (KC-G61R / KC-G51R) Қозғалыс датчигі бөлме ішінде ешкім жоқ екенін анықтағанша уақытты баптауға болады. Сондай-ақ, қозғалыс датчигінің анықтауын болдырмауға да болады.	01 ON (Стандартты анықтау уақыты) (әдепкі)
	02 ON (Ұзағырақ анықтау уақыты)
	03 БОЛДЫРМАУ
Бақылау функциясын баптау Бақылау жарығы қызылға жанғанда, құрылғы дыбыс шығаратындай етіп баптауға болады. Сондай-ақ, бақылау функциясын болдырмауға болады.	01 ON (Бақылау жарығы мен дыбыс жөнінде ескертеді) Дыбыс сигналы көп дегенде 30 сек жалғасады. Басқару панеліндегі кез-келген түймені басу дыбысты тоқтатады. Бақылау жарығы қызылға енгенде, дыбыс сигналы сағат сайын естіледі.
	02 ON (Бақылау жарығын ғана ескертеді) (әдепкі)
	03 БОЛДЫРМАУ

КҮТІМ ЖАСАУ ЖӘНЕ ТЕХНИКАЛЫҚ ҚЫЗМЕТ КӨРСЕТУ



СҮЗГІ ИНДИКАТОРЫ

Индикатор шамы шамамен 720 сағаттан соң жанады. (30күн × 24сағат=720)

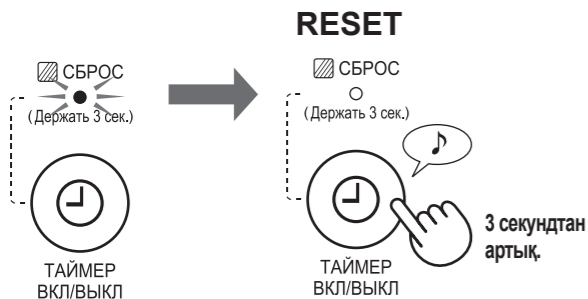

Төмендегі бөлшектерде жөндеу жұмыстарын жүргізу қажеттігі туралы ескерту. Техникалық қызмет жұмыстарынан кейін, сүзгі индикаторын бастапқы қалпына келтіріңіз.

КҮТІМ ЖАСАУ ИНДЕКСІ

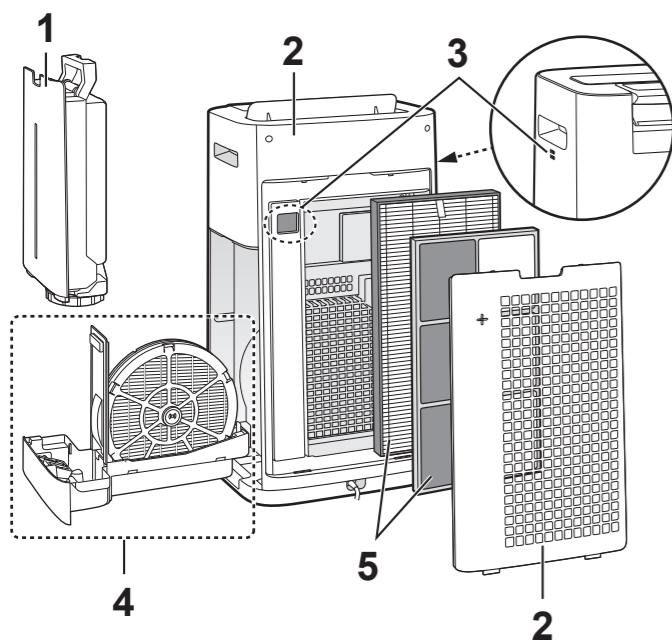

Орын	Сілт.
1 Су бағы	K-13
2 Қондырғы / Артқы панель (алдын ала тазарту сүзгісі)	
3 Датчиктер	K-14
4 Ылғалдандырғыш сүзгі	
5 НЕРА сүзгісі	K-15
Хошиістендіргіш сүзгі	

СУ БАҒЫ



Ішін сумен шайыңыз.

ЕСКЕРТУ

Қиқар жебе үшін.

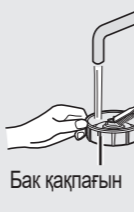
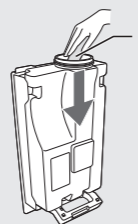

Су бағының ішін жұмсақ ысқышпен және бак қақпағын киіз шөткемен немесе тіс шөткемен тазалаңыз.

Бак қақпағын

Тіс шөкелері

ҚОНДЫРҒЫ / АРТҚЫ ПАНЕЛЬ

Құрғақ, жұмсақ матамен сүртіңіз.



Датчиктер

Артқы панель (алдын ала тазарту сүзгісі)

Шаңсорғыш сияқты тазалағыш құралдың көмегімен шанды мұқият тазалаңыз.

ЕСКЕРТУ

Қиқар жебе үшін.

Артқы панель

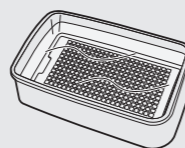

1. Асханаға арналған тазалағыш зат қосылған суға шамамен 10 минутқа малыңыз.

САҚ БОЛЫҢЫЗ

Артқы панельді қатты ЫСҚЫЛАМАҢЫЗ.

2. Асханаға арналған тазалағыш затты таза сумен кетіріңіз.
3. Сүзгіні жақсы желденетін жерге қойып, толық құрғатыңыз.

Датчик сүзгісі

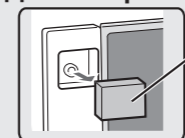

Датчик сүзгісі

1. Артқы панельді алу.
2. Датчиктің сүзгісін алу.
3. Датчик сүзгісі тым лас болса, оны сумен жуып, мұқият құрғату қажет.

ЫЛҒАЛДАҒЫШ СҮЗГІ ЖӘНЕ НАУА

ЫЛҒАЛДАҒЫШ СҮЗГІ ЖӘНЕ НАУАНЫ АЛУ

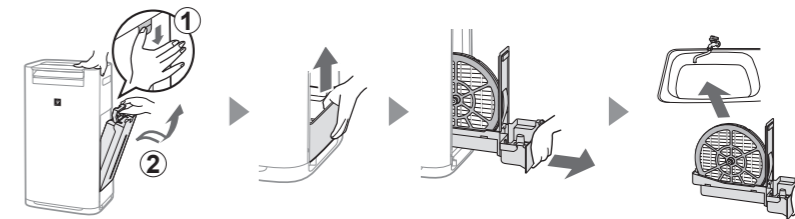

ЫЛҒАЛДАҒЫШ СҮЗГІ ЖӘНЕ НАУАНЫ ТІРКЕУ

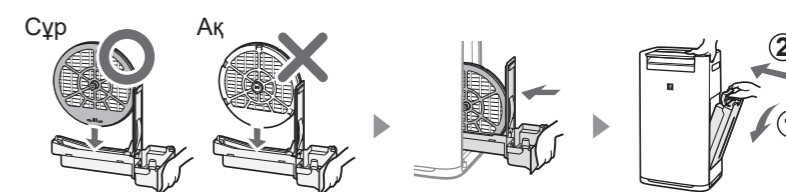

Күтім көрсетіп болған соң, бөліктерді қайта дұрыстап бекітіңіз.

Ылғалдандырғыш сүзгі

Мол сумен шайыңыз.

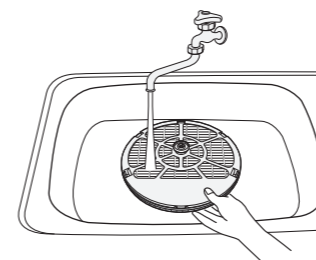

ЕСКЕРТУ

Егер сіз ылғалдағыш сүзгі қаңқасын алсаңыз, оны өзінің бастапқы орнына қайта бекітетініңізге көз жеткізіңіз.

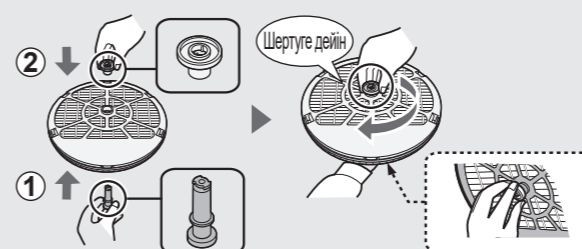

Ылғалдандырғыш науа

1 Ылғалдағыш науа қақпағын алыңыз.



2 Мол сумен шайыңыз.

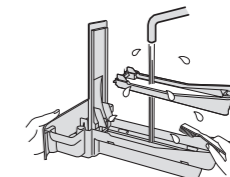

3 Ылғалдағыш науа қақпағын қайта орнатыңыз.

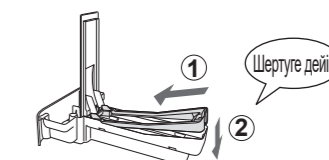

•Қалтқы мен науа панельін алмаңыз. Егер олар түсіп қалса, K-15 қараңыз.

ЕСКЕРТУ Қиқар жебе үшін.

	Асүйлік жуғыш зат (тек ылғалдағыш науа)	Лимон қышқылы (Кейбір дәріханаларда қолжетімді)	Бөтелкедегі езбесі жоқ 100% лимон шырыны.
1	1. Науаны жартысына дейін суға толтырыңыз. 2. Ыдыс жууға арналған құралдың аздаған мөлшерін қосыңыз.	2 1/2 кесе су 3 шай қасық	3 кесе су 1/4 кесе
2	30 минут бойына малыңыз.		30 минут бойына малыңыз. (Қақтан тазалағыш ерітінді ретінде лимон шырынын пайдаланған кезде, суда көбірек уақыт малу қажет.)
3	Асүйлік жуғыш зат немесе қақты кетіргіш ерітіндіні таза сумен шайыңыз.		

HEPA СҮЗГІСІ / ХОШИИСТЕНДІРГІШ СҮЗГІ

HEPA сүзгісі мен Хошиистендіргіш сүзгідегі шаңды тазалаңыз.

САҚ БОЛЫҢЫЗ

• Сүзгілерді жумаңыз. Күн сәулесінің әсеріне қалдырмаңыз.

HEPA СҮЗГІСІ

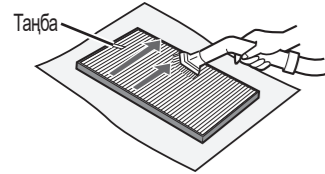

Тек таңбаланған бетіне ғана күтім жасаңыз. Қарама-қарсы бетін тазаламаңыз. Сүзгі – нәзік, сондықтан тым көп қысым түсірмес үшін абай болыңыз.

ХОШИИСТЕНДІРГІШ СҮЗГІ

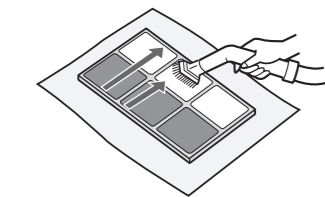

Екі жағына да күтім көрсетіледі. Сүзгіге тым көп күш жұмса, сынып кетуі мүмкін, сондықтан, оған сақтықпен күтім жасау қажет.

Сүзгілерге сіңген кей иістер бұзылып, қосымша иістердің пайда болуына себеп болады. Пайдалану жағдайларына байланысты, әсіресе егер құрылғы әдеттегі үйдегі ортадан айтарлықтай қатаң орталарда пайдаланылатын болса, бұл иістер күтілгеннен де ертерек сезілуі мүмкін. Сүзгіні сондай жағдайларда немесе сүзгіге күтім көрсетілгеннен соң шаңды кетіру мүмкін болмаса сүзгіні ауыстырыңыз.

Қалтқы мен науа панелін орнату

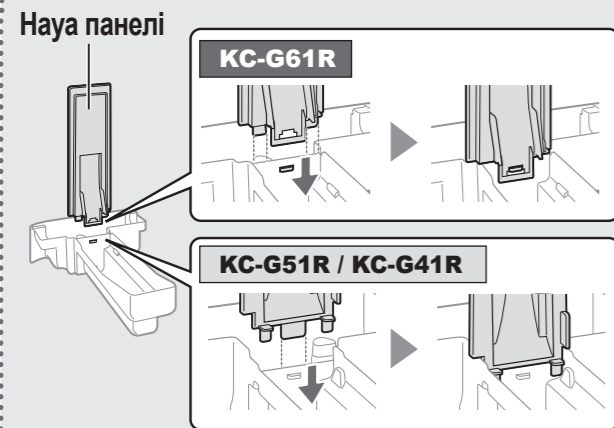

Қалтқы



СҮЗГІНІ АУЫСТЫРУ

СҮЗГІЛЕРДІҢ ҚЫЗМЕТ КӨРСЕТУ МЕРЗІМДЕРІ

Сүзгінің қызмет көрсету мерзімі бөлменің жағдайы, пайдалану жағдайлары және қондырғының орналасу орнына байланысты. HEPA сүзгісі мен иіссіздендіргіш сүзгінің қызмет көрсету мерзімі мен оларды ауыстыру жөніндегі ұсынымдар күніне 5 темекі шегілетін бөлмені тазалауға және құрылғының шаңды жинау және иіссіздендіру өнімділігі жаңа сүзгінің жартысына дейін төмендеуіне негізделген. Егер құрылғы қалыпты үй жағдайларымен салыстырғанда, қатаң жағдайларда пайдаланылатын болса, сүзгіні жиірек ауыстыруды ұсынамыз.

- HEPA сүзгісі Ашқаннан кейін шамамен 10 жыл
- Хошиистендіргіш сүзгі Ашқаннан кейін шамамен 10 жыл
- Ылғалдандырғыш сүзгі Ашқаннан кейін шамамен 10 жыл

Ауыстыру үшін пайдалануға болатын сүзгі үлгісі

Ауыстыру үшін пайдалануға болатын сүзгіні сатып алу үшін дилерге хабарласыңыз.

Сүзгіні ауыстыру	KC-G61R	KC-G51R	KC-G41R
HEPA сүзгісі (1 қондырғы)	FZ-D60HFE	FZ-D40HFE	FZ-D40HFE
Хошиистендіргіш сүзгі (1 қондырғы)	FZ-G60DFE	FZ-G40DFE	FZ-G40DFE
Ылғалдандырғыш сүзгі (1 қондырғы)	FZ-G60MFE	FZ-G60MFE	FZ-G60MFE

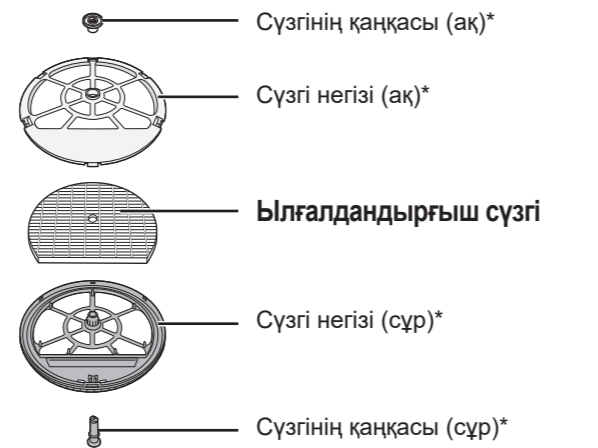

* Осы бөлшектерді тастамаңыз.

Сүзгілерді лақтыру

Пайдаланылған сүзгілерді жергілікті заңдар мен ережелерге сай лақтырыңыз.

HEPA сүзгі материалы :

- Сүзгі: Полипропилен
- Негізі: Полиэтилен

Хошиистендіргіш сүзгі материалы :

- Сүзгі: Қағаз
- Құрылымы: АБС-пластик

Ылғалдандырғыш сүзгі материалы :

- Сүзгі: Вискоза, полиестер

АҚАУЛАРДЫ ЖОЮ

Сервис орталығына хабарласпас бұрын, ақауларды жою жөніндегі ақпаратты оқуды өтінеміз, өйткені кедергі қондырғының сынуымен байланысты болмауы мүмкін.

СЕБЕБИ	ШЕШІМІ (ақау емес)
Иістері және түтіні көтпейді.	• Сүзгілер қатты ластанған болса, оларды тазалаңыз немесе ауыстырыңыз. (K-15 тұстарын қараңыз)
Ауаның тазалығы индикаторы тіпті ауа ластанған кезде де жасыл түспен жанады.	• Ауа қондырғы іске қосылған кезде таза болмаған болуы мүмкін. Қондырғыны суырып, бір минут бойы күтіп, қондырғыны қайта іске қосыңыз.
Ауаның тазалығы индикаторы таза ауаның кезінде де қызыл түспен жанады.	• Датчиктердің жұмысына қадағана саңылауларының ластануы немесе бітелуі (сезімтал) әсер етеді. Датчик тесіктерін тазалау кезінде абай болыңыз (K-13 тұстарын қараңыз).
Қондырғыдан тырсылдаған немесе тықылдаған дыбыс шығады.	• Тырсылдаған немесе тықылдаған дыбыстар қондырғы иондарды шығарып жатқан кезде естілуі мүмкін.
Сыртқа шығарылған ауаның иісі бар.	• Сүзгілердің қаншалықты ластанғанын тексеріңіз. • Сүзгілерді тазалаңыз немесе ауыстырыңыз. (K-13, K-14 және K-15 тұстарын қараңыз) • Таза, шүмектен ағатын суды ғана пайдаланыңыз. Өзге су көздерін пайдалану зең, зеңді саңырауқұлақ және/немесе бактериялардың көбеюіне әкелуі мүмкін.
Қондырғы ауада шылым түтіні бар кезде жұмыс жасамайды.	• Қондырғы датчиктері шылым түтінін анықтай алатын орында орнатылуын қадағалаңыз. • Датчик (сезімтал) саңылаулары ластанып немесе бітеліп қалмағанын тексеріңіз. Егер олар ластанған не бітелген жағдайда, датчик сүзгісін немесе артқы панельді тазалаңыз. (K-13 тұстарын қараңыз)
ФИЛЬТРДІ ҚАЙТА ОРНАТУ сүзгі индикаторы жанып тұр.	• Сүзгілерге күтім көрсетіп не оларды ауыстырған соң, қуат сымын розеткаға жалғап, сүзгіні қалпына келтіру түймесін басыңыз. (K-13 тұстарын қараңыз)
Алдыңғы дисплей сөндірулі.	• Жарық бақылауы «Авто» күйіне келтірілгенде, бөлме қараңғы кезде жарық автоматты түрде сөнеді. Сонымен қатар, жарық бақылауы «Сөндіру», күйіне келтірілгенде, жарық әрдайым сөнеді. Егер сіз жарықтың сөнуді қаламасаңыз, жарық бақылауын «Қараңғырақ» күйіне келтіріңіз. (K-11 тұстарын қараңыз)
Алдыңғы дисплейдің ылғалдық шамы сұйыққойма бос кезде жанбайды.	• Бөлме ылғалдылығы тиісті деңгейге жетті және ылғалдандыру тоқтады. • Styrofoam қалтқысында лас заттардың бар-жоғын тексеріңіз. Ылғалдандырғыш науаны тазалаңыз. Қондырғының тегіс жерге қойылғанына көз жеткізіңіз. (K-14 тұстарын қараңыз)
Бактағы су деңгейі азаймайды немесе баяу азаяды.	• Ылғалдандырғыш науаның және су бағының дұрыс орнатылғанына көз жеткізіңіз. Ылғалдандырғыш сүзгіні тексеріңіз. (K-14 тұстарын қараңыз) • Сүзгі қатты ластанған кезде, оны тазалаңыз немесе ауыстырыңыз. (K-15 тұстарын қараңыз)
Тазалық монитормен жиі түсін өзгертеді.	• Тазалық монитормен шаң (сезімтал) датчигі мен иіс датчигі* ластануларды анықтағанда, автоматты түрде түсін өзгертеді. Егер сізді өзгерту алаңдатса, датчиктің сезімталдығын өзгерте аласыз. (K-11 және K-12 тұстарын қараңыз) (*KC-G61R / KC-G51R)
Құрылғының ылғалдық монитормен бөлмедегі басқа гигрометр арасында айырмашылық бар.	• Бір бөлмедегі ылғалдық деңгейі әр түрлі. • Сенсорлардың өлшеу параметрлері әр түрлі. • Егер монитор қуатты немесе температураны көрсетіп тұрса, ДИСПЛЕЙДІ ТАҢДАУ батырмасын басу арқылы дисплейді қосыңыз. (K-10 тұстарын қараңыз)
PM2.5 Light блогы ауа-райы болжамына немесе басқа да жергілікті PM2.5 деректерге сәйкес келмейді.	• Үйдегі орта сияқты, сыртқы және ішкі орта (жақын маңдағы трафик көлемі, үйдегі қабаттар саны, т.б.) жергілікті PM2.5 дерегінен тыс оқуды туғызуы мүмкін.
«°C» шамы жыпылықтайды	• Бөлме температурасының төмен болуы салдарынан, онда вирустардың аман қалуына қолайлы болып табылады. Сізге жылыту құралдарын пайдаланып, температураны реттеуге кеңес береміз. (K-9 тұстарын қараңыз) • Бөлме температурасы мен ылғалдылық жоғары. Сізге шамалы су ішуге немесе бөлме температурасын төмендетуге кеңес береміз. (K-10 тұстарын қараңыз)

ҚАТЕНІ КӨРСЕТУ

Егер қате қайта орын алса, Sharp компаниясының қызмет көрсету орталығына хабарласыңыз.

САНДЫҚ КӨРСЕТКІШ	ШЕШІМІ
E2	Ылғалдандыратын сүзгі мен ылғалдандыратын су науасының дұрыс орнатылғанын тексеріп, қуатты қайта қосыңыз.
E1 E4 E6 E9	Қондырғыны суырып, бір минут бойы күтіп, қондырғыны қайта іске қосыңыз.

ТЕХНИКАЛЫҚ СИПАТТАМАЛАРЫ

SHARP

КЕПІЛДЕМЕ ШАРТТАРЫ

Моделі		KC-G61R			KC-G51R			KC-G41R		
Қуат көзі		220 - 240 В 50 - 60 Гц								
Желдеткіш жылдамдығын өзгерту		МАКС	ОРТАША	ТӨМЕН	МАКС	ОРТАША	ТӨМЕН	МАКС	ОРТАША	ТӨМЕН
ТАЗА АУА	Желдеткіш жылдамдығы (м³/сағат)	408	240	72	306	180	60	240	120	60
	Жобаланған қуаты (Вт)	72	38	5,0	53	26	5,0	31	12	5,0
	Шу деңгейі (dBA)	53	48	24	52	47	19	46	40	19
ТАЗА АУА ЖӘНЕ ЫЛҒАЛДАНДЫРУ	Желдеткіш жылдамдығы (м³/сағат)	342	240	72	240	120	60	210	120	60
	Жобаланған қуаты (Вт)	55	40	6,5	33	14	6,5	24	14	6,5
	Шу деңгейі (dBA)	49	48	24	46	40	20	43	40	20
	Ылғалдандыру (мл/сағат) *1	630	470	200	450	300	150	400	300	150
Қажетті бөлме көлемі (м²) *2		~50			~38			~28		
Тығыздығы жоғары плазмалық кластер ионына қажетті бөлме көлемі (м²) *3		~35			~28			~21		
Су багының сыйымдылығы (л)		3,0			2,5			2,5		
Сенсорлар		Шаң-тозаң (Сезімтал) / Иіс / Жарық / Температура және ылғалдылық / Қозғалыс						Шаң-тозаң (Сезімтал) / Жарық / Температура және ылғалдылық		
Сым ұзындығы (м)		2,0								
Өлшемдері (мм)		370 (Е) × 293 (Т) × 660 (Б)			345 (Е) × 262 (Т) × 631 (Б)			345 (Е) × 262 (Т) × 631 (Б)		
Салмағы (кг)		10,5			9,2			9,2		

- *1
- Ылғалдандыру көлемі ішкі және сыртқы температура және ылғалдыққа сай өзгеріп тұрады. Ылғалдандыру көлемі температура көтерілгенде немесе ылғалдық төмендегенде ұлғаяды. Ылғалдандыру көлемі температ ура т үскенде немесе ылғалдық көтерілгенде төмендейді.
 - Өлшеу шарты: 20 °C, 30 % ылғалдық (JEM1426).
- *2
- Қажетті бөлме көлемі қондырғыны ең үлкен желдеткіш жылдамдығын қоса пайдалану үшін ыңғайлы.
 - Қажетті бөлме көлемі шаң бөлшектерінің белгілі бір мөлшері 30 минут ішінде тұтылатын ауқымды білдіреді.
- *3
- Ортасында бір куб сантиметрде шамамен 7000 ион қамтылуы мүмкін орынжайдың көлемі егерде қондырғы қабырғаға жақын орнатылған болса, ОРТАША режимде жұмыс істейді және еденнен шамамен 1,2 м биіктікте болады.

Қосымша қуат көзі

Қуат ашасы жардағы розеткаға салынған кезде электр схемаларының жұмыс жасауы үшін бұл өнім шамамен 1,2 Вт қосымша қуатты тұтынады. Қуатты үнемдеу үшін пайдаланбаған кезде қуат сымын суырып тастаңыз.

Құрметті сатып алушы!

Сізге біздің бұйымды таңдағаныңыз үшін алғысымызды білдіреміз!

Sharp кепілдемесі бұйымды алғашқы тұтынушыға тапсырған сәттен бастап туындайтын кепілдеме мерзімі ішінде пайда болған бұйым ақауларына қатысты ұсынылады. Бұйымды тұтынушыға тапсырған сәтті белгілеу мүмкін болмаған жағдайда, кепілдеме мерзімі бұйымның дайындалған күнінен бастап саналады. Осы кепілдеме төменде көрсетілген талаптарды орындаған жағдайда және пайдалану жөніндегі нұсқаулықта кеңес берілген бұйымды пайдалану режимдерін толық сақтаған жағдайда, бұйымды алғашқы тұтынушыға тапсырған күннен бастап жарамды деп танылады.

Кепілдеме мерзімдері алғашқы тұтынушымен бұйымды сатып алған елге байланысты белгіленеді:

Егер бұйым Беларусь Республикасының аумағында сатып алынған болса, кепілдеме бұйымды алғашқы тұтынушыға тапсырған күннен бастап 24 (жиырма төрт) ай бойы жарамды.

Егер бұйым Қазақстан Республикасының аумағында сатып алынған болса, кепілдеме бұйымды алғашқы тұтынушыға тапсырған күннен бастап 12 (он екі) ай бойы жарамды.

Егер бұйым Ресей Федерациясы аумағында сатып алынған болса, кепілдеме бұйымды алғашқы тұтынушыға тапсырған күннен бастап 12 (он екі) ай бойы жарамды.

Егер Сіздің бұйымыңызға кепілдемелік қызмет көрсету қажет болса, Сізге бұйымды сатқан фирмаға немесе Авторластырылған Сервис Орталығының біріне жүгініңіз, олар туралы ақпаратты сіз www.sharp.ru сайтындағы қолдау көрсету тарауында, не болмаса 8-800-200-7427 (Ресей Федерациясы аумағында тегін) және +7-495-899-00-77 телефондары арқылы таба аласыз. Осы кепілдеме ақаулы тораптардың және бұйым бөлшектерінің ауыстырылуын және бұйымның кепілдеме мерзімі ішінде жөндеу жұмыстарының тегін орындалуын көздейді.

Кепілдеме Ресей Федерациясы, Қазақстан Республикасы және Беларусь Республикасы аумағында мынадай талаптарды сақтаған жағдайда жарамды деп танылады:

- Кепілдеме келесі сәйкестендіру белгілері бар болған жағдайда ғана жарамды:
 - нақты, дұрыс және толық толтырылған кепілдеме талоны;
 - сатушының қолы мен мөрі қойылған кепілдеме талонын толтырған күнінің көрсетілуі;
 - бұйымның сериялық нөмірі немесе моделінің нөмірі өзгертілген, жойылған, өшірілген немесе түсініксіз жазылған болмауы тиіс.
- Бұйым Ресей Федерациясы, Қазақстан Республикасы немесе Беларусь Республикасы аумағында сатып алынуы тиіс.
- Бұйым пайдалану жөніндегі нұсқаулыққа (қоса беріледі) сәйкес пайдаланылуы тиіс. Нұсқаулықта көрсетілген бұйымды сақтау, тасымалдау, орнату және пайдалану қағидалары бұзылған жағдайда, кепілдеме жарамсыз деп танылады.
- Осы кепілдемеге сәйкес клиенттің мынадай жағдайда кепілдемелік жөндеу жүргізуді немесе бұйымның ақаулы тораптары мен бөлшектерін ауыстыруды талап етуге құқығы жоқ:
 - егер бұйымның механикалық зақымдаулары болса;
 - егер бұйымды жөндеу немесе ондағы өзгертулер авторластырылған сервис орталығынан тыс жерде жүргізілген болса;
 - егер бұйымды жөндеу үшін тиісті емес шығыс материалдары немесе қосалқы бөлшектер қолданылған болса;
 - егер ақаулығы бұйымның ішіне бөгде заттардың, заттектер, сұйықтықтар, жәндіктердің және т.б. түсу салдарынан болса;
 - егер бұйымның ақаулығы апаттық жағдайлар, өрт, тұрмыстық және дайындаушының іс-әрекеттеріне байланысты емес өзге де факторлардан туындаған болса;
 - егер бұйымның ақаулары қорек көзі мен байланыс параметрлерінің тиісті мемлекеттік стандарттарға сәйкес келмеуі салдарынан туындаған болса;
 - егер талаптар бұйымның керек-жарақтарын немесе жылдам тозатын бөлшектерін (батарея, кабель, қорек блогы және т.с.с.) жөндеуге немесе ауыстыруға қатысты болса.
- Кепілдеме шығыс материалдарына қатысты қолданылмайды, мысалы: картриждер, шамдар, бағдарламалық жасақтама, сүзгілер, батареялар және пайдалану жөніндегі нұсқаулықтағы нұсқамаларға сәйкес т.с.с
- Кепілдеме бұйымның тазалуын, жоспарлы техникалық қызмет көрсетуді және қалыпты тозуы және/немесе қызметтің шектелген мерзімі салдарынан жарамсыз боп қалған шығыс материалдарын және бөлшектерін ауыстыруды қамтымайды.
- Осы кепілдеме Ресей Федерациясына, Қазақстан Республикасына немесе Беларусь Республикасына ресми түрде жеткізілетін, пайда алуға байланысты емес, жеке пайдалану үшін сатып алынған бұйымдарға қатысты қолданылады.

Авторластырылған сервис-орталықтарының тізімі, сатып алушыны алдын ала ескертпестен, өзгертілуі мүмкін.

Осы арқылы Мен, бұл бұйымды пайдалануға жарамды, толық жинақта және орыс тіліндегі пайдалану жөніндегі нұсқаулықпен бірге сатып алғанымды растаймын.

Сатып алушының ТАӨ _____

Қолы _____

Бұйымды сатып алу туралы ақпарат:

Моделі	
Сериялық нөмірі	
Тапсырылған күні	
Сатушының қолы / Мөрі	

Кепілдеме жұмыстарының журналы:

Қабылдау күні	Берілген күні	Ақау түрі; жұмыстың сипаттамасы; қосалқы бөшектер	Инженердің ТАӨ; СО мөрі

FEATURES

A unique Combination of Air Treatment Technologies
Triple Filtration System + Plasmacluster + Humidification

TRAPS DUST

Pre-filter traps dust larger than approx 240 micron particles.

DECREASES ODORS

Deodorizing filter absorbs harmful gases*1 and many common household odors.

REDUCES TINY DUST, POLLEN & MOLD*2

HEPA filter traps 99.97% of particles as small as 0.3 microns.

FRESHENS

By emitting a balance of positive and negative ions, Plasmacluster air treatment is a natural process.

HUMIDIFIES

Controls humidity by sensing temperature and humidity automatically.

*1: VOC, NOx, SOx. The deodorizing performance for a single component odors substance in a 1m³ test container may be different than the deodorizing performance in actual use.

*2: When air is circulated through the filter system.

Sensor Technology continuously monitors air quality and room condition, and automatically adjusts operation.

INTELLIGENT MODE

(KC-G61R / KC-G51R)

6 sensors sensing 7 factors precisely control automatic operation.



7 detection by 6 sensors

SENSOR	DETECTION
Dust (sensitive)	PM2.5 (particulate matter less than 2.5 microns), etc.
	Tobacco smoke, house dust (dirt, mite feces and remains, mold spores, pollen)
Odor	Tobacco, cosmetic, alcohol, spray, and other odors
Temperature	Room temperature
Humidity	Room humidity
Light	Room brightness
Motion*3	Movement of persons or pets

*3: Senses only when Intelligent mode is in operation.

When a person or pet is in the sensory area*4

(*4: Ref.E-5)

- When there is little movement of a person or pet (example: when sleeping), automatically switches to quiet air flow.
- When the room is dark, the Front Display, Cleanliness Monitor and Air Outlet LED turn off automatically.

When there is no movement in the sensory area

- The Front Display, Cleanliness Monitor and Air Outlet LED turn off, humidifying stops, and the unit switches to minimum airflow to save power consumption.
- When room humidity is over 80% and the room is bright, Plasmacluster Ions are emitted with strong airflow.

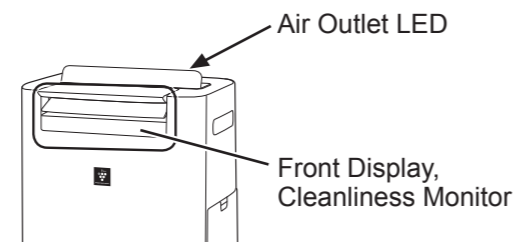

NOTE

- When in Intelligent mode you can manually switch humidifying ON or OFF (Ref.E-8)
- Front Display and Air Outlet LED automatically switch ON and OFF based on room brightness. (When light control is set to "Auto". Ref.E-11)
- When the Motion Sensor senses that no one has been in the room for a set interval of time it determines that the room is unoccupied.
- You can change brightness of Display / Monitor, sensor sensitivity, and Motion Sensor sensing time. (Ref.E-11, E-12)
- Motion sensor may sense movement other than persons or pets. (waving curtain etc.)

Please read before operating your new Air Purifier

The air purifier draws in room air through the air intake, circulates it through a Pre-Filter, a Deodorizing Filter and a HEPA Filter inside the unit, and then discharges it through the air outlet. The HEPA Filter can remove 99.97% of dust particles as small as 0.3 microns that pass through the filter and also helps absorb odors. The Deodorizing Filter gradually absorbs odors as they pass through the filter.

Some odors absorbed by the filters will break down over time, causing additional odors. Depending on usage conditions, and especially if the unit is used in environments significantly more severe than a normal household, these odors may become noticeable sooner than expected. If these odors persist, replace the filters. (Ref. E-15)

When minerals in tap water adhere to the filters and become a hard and white, they absorb odors in the room that can cause the emission of an unpleasant odor when the humidifying filter is dry. (Varies depending on water quality and other environmental factors) If this occurs, perform humidifying filter maintenance. (Ref.E-14)

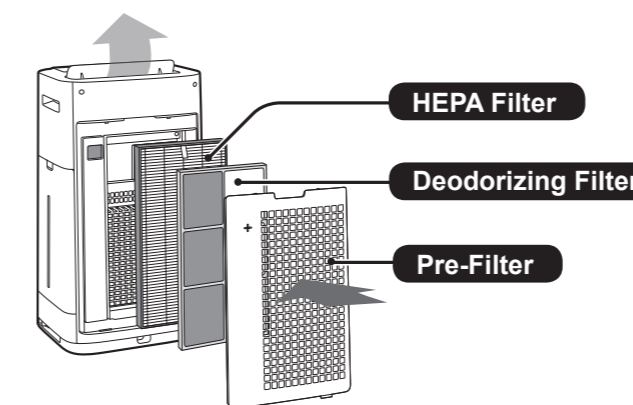

NOTE

- The air purifier is designed to remove air-suspended dust and the odors. The air purifier is not designed to remove harmful gases such as carbon monoxide contained in cigarette smoke. The air purifier may not completely remove an odor if the source of the odor is still present.

CONTENTS

IMPORTANT SAFETY INSTRUCTIONS ... E-3

- WARNING
- NOTE
- CAUTIONS CONCERNING OPERATION
- INSTALLATION GUIDELINES
- FILTER GUIDELINES

PART NAMES E-5

- FRONT
- BACK
- OPERATION PANEL
- FRONT DISPLAY

PREPARATION E-7

- FILTER INSTALLATION

OPERATION E-7

- START / STOP
- CLEAN ION SHOWER MODE
- INTELLIGENT MODE (KC-G61R / KC-G51R)
- AUTO MODE (KC-G41R)
- PLASMACLUSTER ION SPOT MODE
- SELECTING MODE
- CHILD LOCK
- HUMIDIFICATION SETTING (REFILLING THE WATER TANK)
- ON TIMER
- OFF TIMER
- SELECTING DISPLAY
- PLASMACLUSTER ION ON / OFF
- PATROLLING FUNCTION
- HOW TO CHANGE VARIOUS SETTINGS

CARE AND MAINTENANCE E-13

- FILTER INDICATOR
- CARE INDEX
- WATER TANK
- UNIT / BACK PANEL
- HUMIDIFYING FILTER AND TRAY
- HEPA FILTER / DEODORIZING FILTER
- FILTER REPLACEMENT

TROUBLESHOOTING E-16

SPECIFICATIONS Back cover

Thank you for purchasing this SHARP Air Purifier. Please read this manual carefully before using the air purifier. After reading, keep the manual in a convenient location for future reference.

IMPORTANT SAFETY INSTRUCTIONS

Always follow **basic safety precautions** when using electrical appliances, including the following:

WARNING – Always observe the following to reduce the risk of electrical shock, fire, or injury:

- Read all instructions before using the unit.
- Use only a 220-240 volt outlet.
- **This appliance is not intended for use by persons (including children) with reduced physical, sensory or mental capabilities, or lack of experience and knowledge, unless they have been given supervision or instruction concerning use of the appliance by a person responsible for their safety. Children should be supervised to ensure they do not play with the appliance.**
- **If the power cord is damaged, it must be replaced by the manufacturer, its service agent, a Sharp authorized Service Center or similarly qualified persons in order to avoid a hazard.**
- **Be sure to remove the power plug when refilling the Water Tank, before performing maintenance, when removing and attaching and replacing the filter and when not using for a long time. Failure to do so can cause a short circuit resulting in electrical shock or fire.**
- Do not use the unit if the power cord or plug is damaged or if the connection to the wall outlet is loose.
- Periodically remove dust from the plug.
- Do not insert fingers or foreign objects into the air intake or air outlet.
- When removing the power plug, always hold the plug and never pull on the cord. Failure to do so can cause a short circuit resulting in electrical shock or fire.
- When removing the unit, do not damage the power cord with the casters. Failure to do so can cause electric shock, heat generation, or fire.
- Be careful not to damage the power cord, it may cause electric shock, excess heat or fires.
- Do not remove the plug when your hands are wet.
- Do not place the unit near gas appliances or fireplaces.

- Only a Sharp Authorized Service Center should service this air purifier. Contact the nearest Service Center for any problems, adjustments, or repairs.
- Do not operate the unit in rooms where aerosol insecticides are present. Do not operate the unit in rooms where there is oily residue, incense, sparks from lit cigarettes, or chemical fumes in the air. Do not operate the unit in places where it may get wet, such as a bathroom.
- Be cautious when cleaning the unit. Strong corrosive cleansers can damage the exterior.
- When carrying the unit, first remove the Water Tank and Humidifying Tray, and then hold the unit by the handles on both sides.
- Do not drink the water in the Humidifying Tray or Water Tank.
- Do not expose the unit to water. Doing so can cause a short circuit or electrical shock.
- Replace the water in the Water Tank daily with fresh tap water, and regularly clean the Water Tank and Humidifying Tray (see E-8, E-13, E-14). When the unit is not in use, dispose of the water in the Water Tank and Humidifying Tray. Leaving water in the Water Tank or Humidifying Tray can cause mold, bacteria, and bad odors. In rare cases, such bacteria can be a health hazard.

NOTE – What to do if the unit interferes with radio or TV reception

If the air purifier interferes with radio or television reception, try one or more of the following measures:

- Adjust or reposition the receiving antenna.
- Increase the distance between the unit and the radio or TV.
- Connect the equipment into an outlet on a circuit different from that of the radio or TV receiver.
- Consult the dealer or a qualified radio or TV technician.

CAUTIONS CONCERNING OPERATION

- Do not block the air intake or air outlet.
- Do not place the unit near or on hot objects, such as stoves or heaters, or where it may come into contact with steam.

- Always operate the unit in an upright position.
- When moving the unit, use the handles on both sides. Do not move the unit when it is in operation.
- If the unit is on easily damaged flooring, an uneven surface, or thick-piled carpet, lift it up when moving.
- When moving the unit by its casters, move it slowly and in a horizontal direction.
- Turn the unit off and remove the water tank before moving, take care not to catch your fingers.
- Do not operate the unit without the filters, the Water Tank, and the Humidifying Tray properly installed.
- Do not wash and reuse the HEPA filter and the Deodorizing filter. Doing so will not improve filter performance and can also cause electric shock or operating malfunctions.
- Clean the exterior with a soft cloth only. Do not use volatile fluids or detergents. The unit surface may be damaged or cracked with Benzene paint thinner or polishing powder. In addition, the sensors may malfunction as a result.
- The frequency of descaling maintenance will depend on the hardness of and the impurities in the water that you use; the harder the water the more often descaling will be necessary.
- Keep the unit away from water.
- When refilling the Water Tank, make sure of no water leaking from the Water Tank.
- Be sure to wipe off any excess water on the outside of the Water Tank.
- Do not use hot water (40 °C or more), chemical agents, aromatic substances, dirty water, or other damaging substances. Doing so can deform the unit or cause it to malfunction.
- Use only fresh tap water. Using other water sources risks the growth of molds, fungi, or bacteria.
- Do not shake the Water Tank with holding the carrying handle.
- Do not remove the Humidifying Filter from the filter frame except replacing it.
- Avoid spilling water when removing or cleaning the Humidifying Tray.
- Do not remove the Float. If it comes off, refer to E-15.
- Do not use the detergents for maintenance of the Humidifying Tray and Cover. If cause deformation, tarnishing, cracking (water leakage).

- Do not scrub the Back Panel hard during its maintenance.

INSTALLATION GUIDELINES

- Avoid locations where the sensors are exposed to direct wind. Doing so can cause the unit to malfunction.
- Avoid locations where furniture, fabrics, or other objects can come in contact with the unit and interfere with the intake and outtake of air.
- Avoid locations where the unit is exposed to condensation or drastic changes in temperature. Appropriate room temperature is between 0 – 35 °C.
- Place the unit on a level and stable surface with sufficient air circulation. When placed on heavy carpet, the unit may vibrate slightly. Place the unit on a level surface to avoid water leakage from the Water Tank and Humidifying Tray.
- Avoid locations that generate grease or oily smoke. Doing so can cause the unit exterior to crack and the sensors to malfunction.
- The dust collecting ability of the unit is effective even when the unit is as close to 3 cm from the wall, the surrounding walls and floor may get dirty. Please place the unit at a distance from the wall. The wall directly behind the air outlet may become dirty over time. When using the unit for an extended period of time at the same location, periodically clean the walls adjacent to it.
- Information about recommended storage condition:
Air temperature: -10 °C – 40 °C
Humidity: 70% or less
Storage period: is not set.
- Disposal of product must be performed subject to rules prescribed by the laws of your country in relation to disposal of electric equipment.
- Disposal rules and conditions are not specified by the manufacturer and must comply with national and/or local legislation of country in which products are sold.
- The product should be transported in the package. The product should be transported in vertical position. Follow handle marks, indicated on the package.

FILTER GUIDELINES

- Follow the instructions in this manual for proper filter care and maintenance. (Ref.E-13, E-14, E-15)

PART NAMES

FRONT

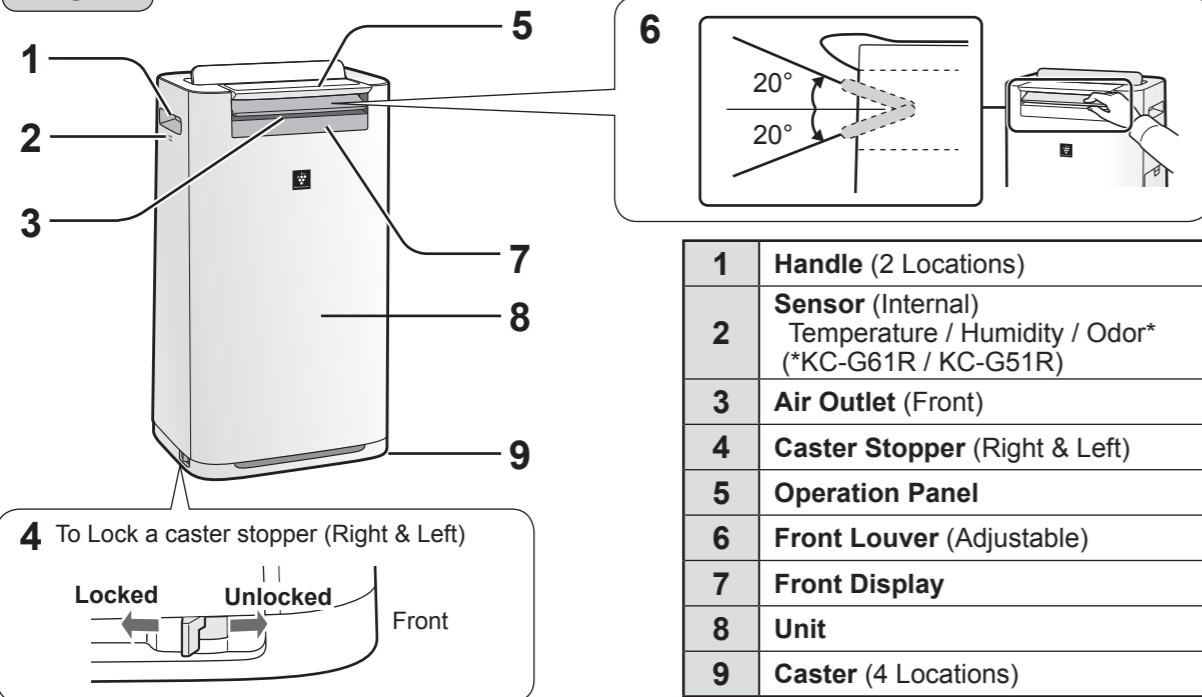

1	Handle (2 Locations)
2	Sensor (Internal) Temperature / Humidity / Odor* (*KC-G61R / KC-G51R)
3	Air Outlet (Front)
4	Caster Stopper (Right & Left)
5	Operation Panel
6	Front Louver (Adjustable)
7	Front Display
8	Unit
9	Caster (4 Locations)

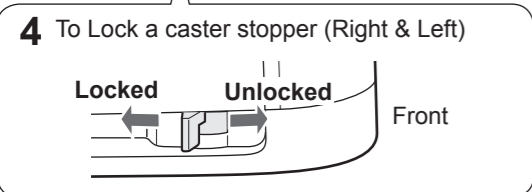

BACK

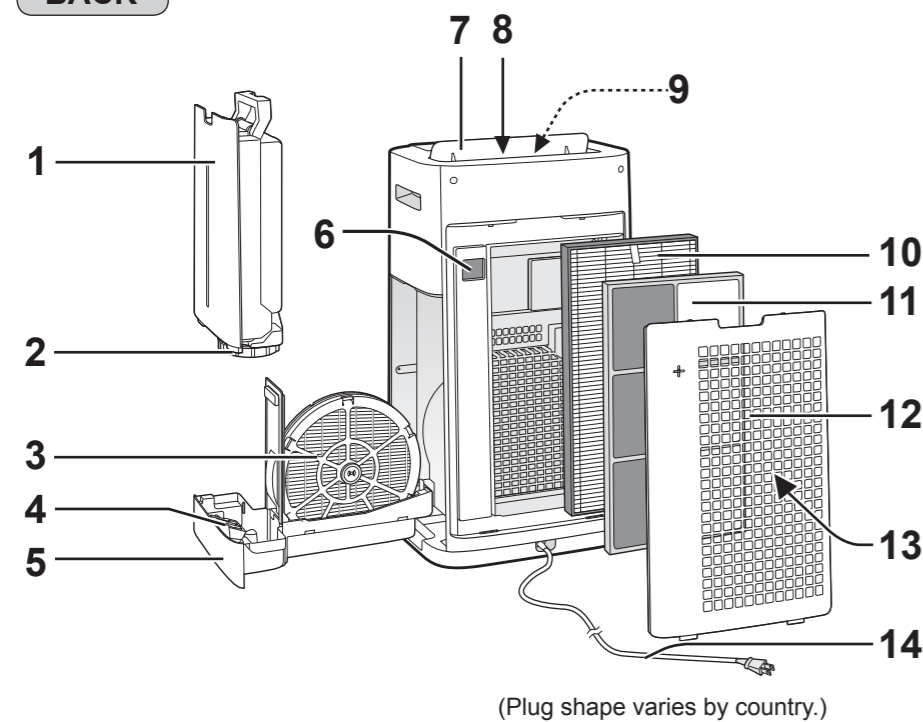

1	Water Tank	7	Back Louver
2	Tank Cap	8	Air Outlet (Back)
3	Humidifying Filter	9	Air Outlet LED(White)
4	Float	10	HEPA Filter
5	Humidifying Tray	11	Deodorizing Filter
6	Dust(sensitive) Sensor / Sensor Filter	12	Back Panel (Pre-Filter)
		13	Air Inlet
		14	Power Cord / Plug

Detection range

Light Sensor

Do not install the unit in the following places.
The Light Sensor may not sense correctly.

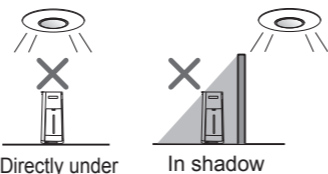

Directly under a light fixture.

In shadow

Motion Sensor (KC-G61R / KC-G51R)

Sensory range is the area shown below.

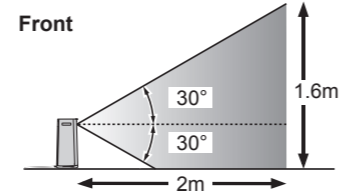

Right and Left

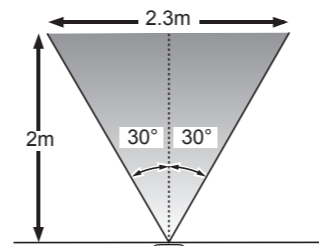

OPERATION PANEL

Press the button with "★" to start.

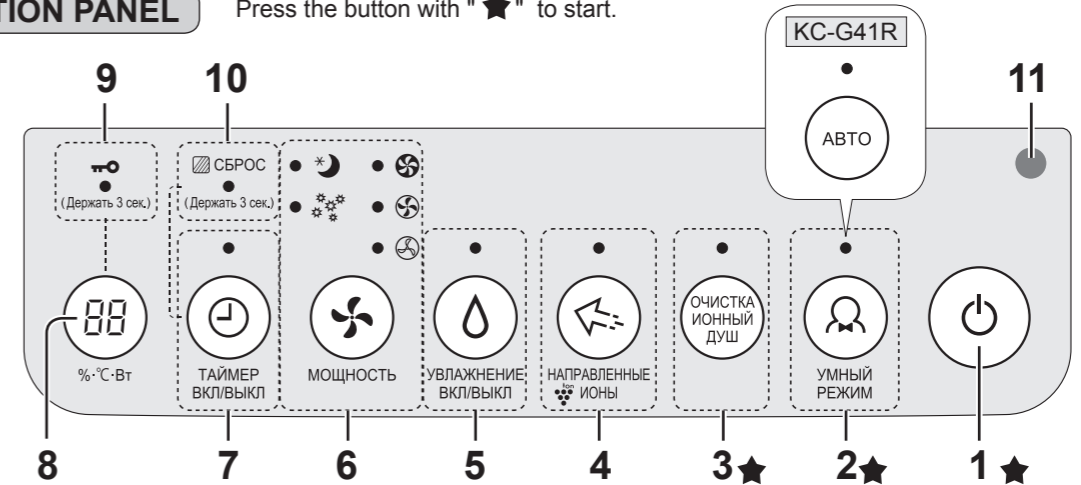

1	POWER ON / OFF Button	7	ON / OFF TIMER Button, Indicator Light (White) <Press 3 sec.> FILTER RESET Button
2	INTELLIGENT MODE Button, Indicator Light (White)	8	DISPLAY SELECT Button <Press 3 sec.> CHILD-LOCK Button
3	CLEAN ION SHOWER Button, Indicator Light (White)	9	CHILD-LOCK Indicator Light (White)
4	Plasmacluster Ion SPOT Button, Indicator Light (White)	10	FILTER RESET Indicator Light (Orange)
5	HUMIDIFY ON / OFF Button, Indicator Light (White)	11	Light Sensor
6	MODE Button, Indicator Light (White)		

FRONT DISPLAY

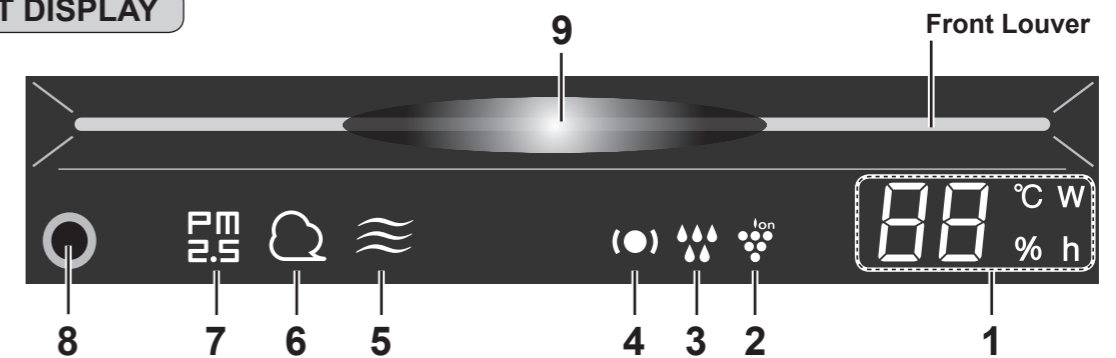

1	Humidity / Temperature Monitor Indicates the approximate humidity level or temperature in the room. The humidity setting cannot be adjusted. Humidity 20% to 90% is displayed. 20% or less: 20% ← 55% → 90% or more Temperature 0°C to 50°C is displayed. -1°C or less: Lo °C ← 25 °C → Hi °C or more	4	Patrolling Light (Green / Orange / Red) (Ref.E-9, E-10)
	Wattage Monitor Indicates wattage by current operation. Timer Monitor Indicates setting time or remaining time of ON/OFF timer.	5	Odor Light (White) (KC-G61R / KC-G51R) Indicates the Odor Sensor detects odors.
2	Plasmacluster Ion Light (Blue)	6	Dust Light (White) Indicates the Dust(sensitive) Sensor detects usual dust.
	3	Humidify Light Green: Humidity ON Off: Humidity OFF Red(Flashing): Unit needs water	7
			8
		9	Cleanliness Monitor Indicates the air purity of the room in 7 levels with color changes. Blue Clean ↔ Red Impure

PREPARATION

Always be sure to remove the power plug from the wall outlet.



FILTER INSTALLATION

1 Remove the Back Panel.

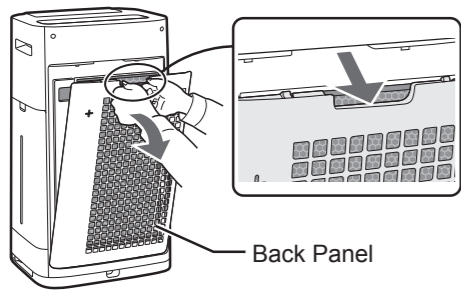

2 Remove the plastic bag from the each filter.

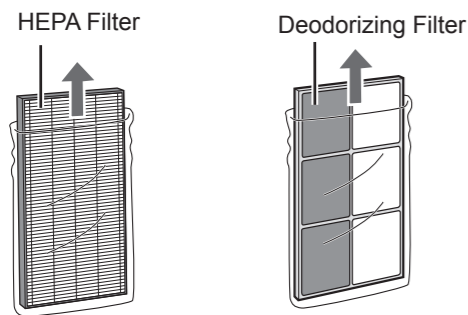

3 Install the filters in the correct order as shown.

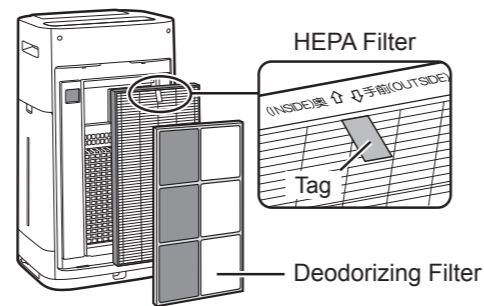

4 Install the Back Panel.

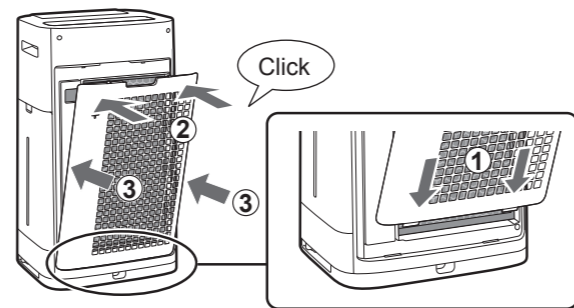

NOTE

• When replacing the filter, making a memo of the start of use date is recommended.

OPERATION

START/STOP

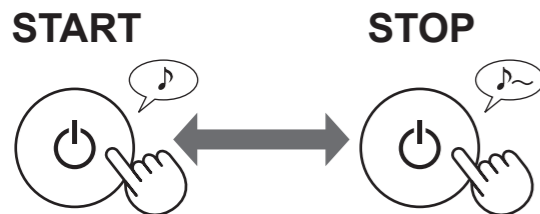

CLEAN ION SHOWER MODE

The unit releases Plasmacluster ions with strong airflow and collects dusts while decreasing static electricity for 10 minutes. After that, the DUST sensor sensitivity is automatically set to "HIGH" and quickly detects impurities and clean the air powerfully for 50 minutes.



NOTE

- When the operation finishes after 60 minutes, the unit will return to the prior operation mode. It is able to change the other mode during this mode.
- The Plasmacluster Ion can not be turned "OFF". (Ref.E-10)

INTELLIGENT MODE (KC-G61R / KC-G51R)

The fan speed is automatically controlled depending on the 7 detection. (Ref.E-1)



AUTO MODE (KC-G41R)

The fan speed is automatically controlled depending on the 5 detection. (PM2.5 / Usual dust / Temperature / Humidity / Light)

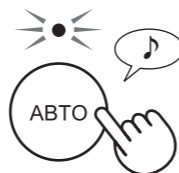

NOTE

• Front Display, Cleanliness Monitor and Air Outlet LED automatically switch ON and OFF based on room brightness. (When light control is set to "Auto". Ref.E-11)

PLASMACLUSTER ION SPOT MODE

Use this mode when you want to remove adhering odor, germs, and other substances from cloths, sofas and curtains.

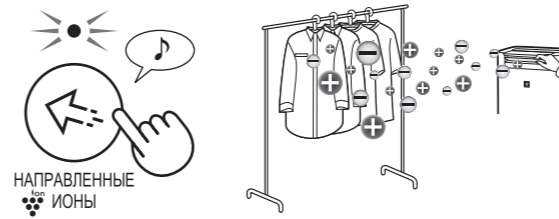

NOTE

- Emits highdensity Plasmacluster Ions only in the forward direction.
- Discharges stronger air for 8 hours. When the operation finishes, the unit will return to its prior operation mode.
- The Plasmacluster Ion can not be turned "OFF". (Ref.E-10)

Adjust Front Louver manually.

SELECTING MODE

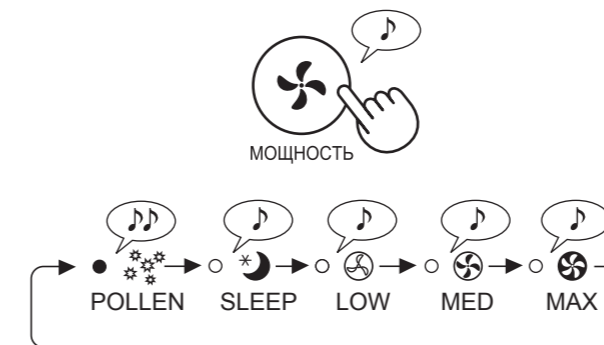

NOTE

SLEEP

The unit will operate quietly, and the fan speed is automatically switched depending on the amount of impurities in the air.

The Front Display, Cleanliness Monitor and Air Outlet LED go off automatically. (When light control is set to "Auto". Ref.E-11)

POLLEN

The DUST SENSOR sensitivity is automatically set to "HIGH" and quickly detects impurities such as dust and pollen and clean the air powerfully.

CHILD LOCK

Operation of the operation panel will be locked.

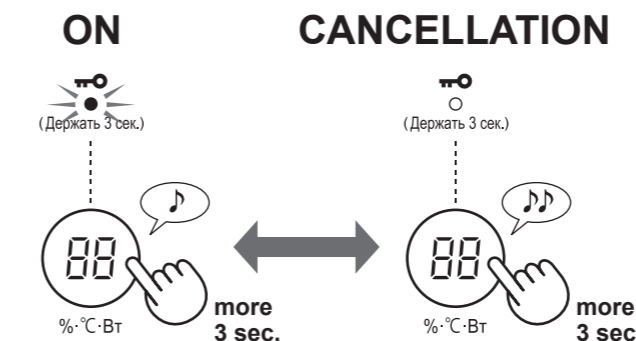

HUMIDIFICATION SETTING

REFILLING THE WATER TANK

1 Remove the Water Tank.

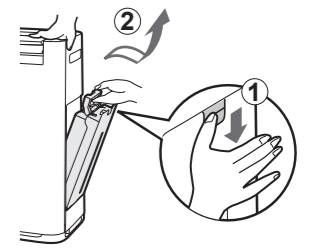

2 Fill the Water Tank with the tap water.

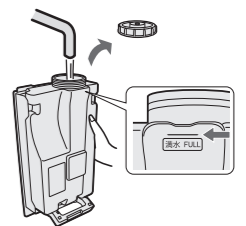

3 To prevent leaks, securely tighten the Tank Cap.

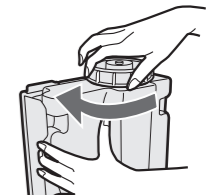

4 Install the Water Tank.

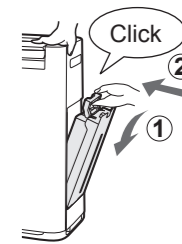

ON



OFF



NOTE

When operating with Humidification ON in the modes in the table below, the unit automatically controls humidity by sensing temperature and humidity. (Except MAX / MED / LOW mode.)

Temperature	Humidity	
	ALL MODE (Except MAX / MED / LOW / SLEEP)	SLEEP MODE
~18 °C	65 %	65 %
18 °C~24 °C	60 %	65 %
24 °C~	55 %	60 %

ON TIMER

Select the length of time you want. The unit automatically starts once the selected time is passed.

(with the unit OFF)

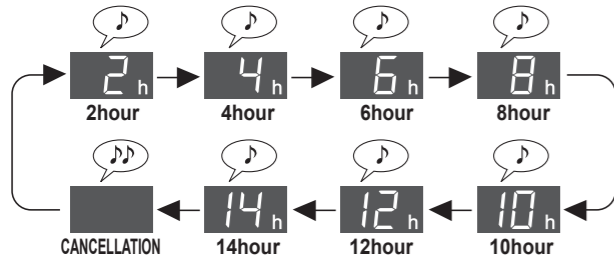

OFF TIMER

Select the length of time you want. The unit automatically stops once the selected time is reached.

(with the unit ON)

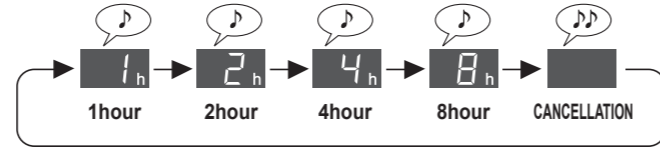

SELECTING DISPLAY

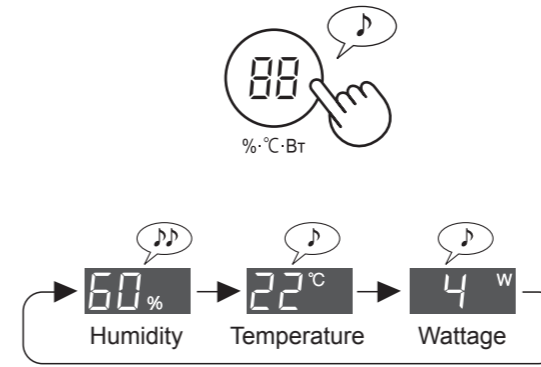

PLASMACLUSTER ION ON/OFF

When the Plasmacluster function is ON, the Plasmacluster Ion light on the Front Display is on. (Ref.E-6)

(with the unit ON)

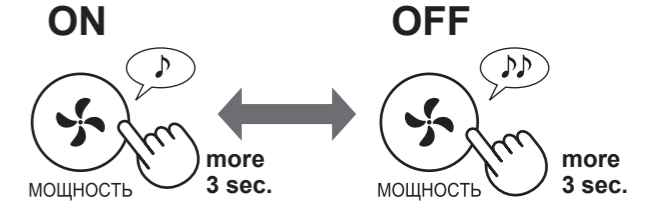

PATROLLING FUNCTION

The sensor detects a state requiring attention to room temperature and humidity during operation and tells it with Patrolling Light. Both "Dry and Low temperature patrolling" and "High temperature and High humidity patrolling" work. (This function informs a room condition. The unit cannot adjust temperature or lower humidity)

DRY AND LOW TEMPERATURE PATROLLING

It tells that the room is dry or the room temperature is low. When Patrolling Light turns to red, the unit operates with airflow a little stronger during Intelligent mode (Auto mode).

Patrolling Light (●)	If the beeping sound is set to "ON". (Ref. E-12)		Indoor environment	Temperature and humidity area (Figure below)
	Humidity / Temperature Monitor (for 30 seconds)	Beeping sound		
Red	"%" Light turns on	Beep (once)	Dry	(3)
	"°C" Light flashing	Beep (once)	Low temperature	
Green	(Normal)	None	Not dry or low temperature	(1)-(2)

When the room is dry and the room temperature is low, viruses survive more easily. We recommend that you increase humidity with humidification setting and temperature using heating appliances according to your room environment.

Material source: Dr. Makoto Shoji, Director of Shoji internal medicine and pediatrics clinic in Sendai City, Miyagi Prefecture, Japan

Right figure	Absolute humidity*1	Virus environment	Survival rate*2
(1)	Over 11 g	Environment which is less suitable for viruses to survive	0 % to small percent
(2)	11 g or less	Environment where viruses can survive	5 %
(3)	7 g or less	Environment which is suitable for viruses to survive	20 %

*1 The absolute humidity is the total mass of water vapor present in 1 m³ of air regardless of temperature and is expressed in g. While humidity generally used for a weather forecast is called relative humidity, which is the ratio of the partial pressure of water vapor to the equilibrium vapor pressure of water at a given temperature and is expressed in %. Therefore, the absolute humidity is approximately 8 g at 15 °C and 18 g at 30 °C even at the same relative humidity of 60 %.

*2 Survival rate of viruses emitted in air after 6 hours under each environment.

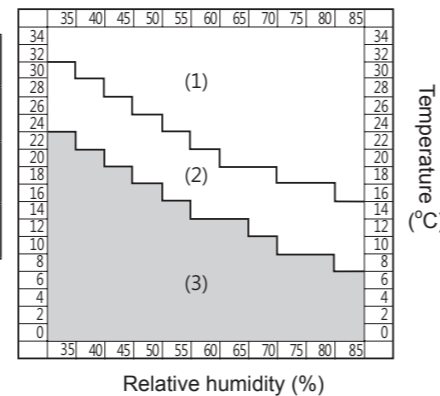

NOTE

- It does not notify of the existence of viruses themselves.
- Patrolling Light's illuminating "Green" does not assure prevention of infection. Use it as a reference to make an environment to prevent infection during typical daily life.
- While adjusting humidity to approximately 55 % to 65 % during operation in Intelligent mode (Auto mode), the unit controls humidification, but does not make changes according to the virus' environment.

The beeping sound of Patrolling Function is set to "Off" at the default. You can change it to "On" or "Cancel Patrolling Function". (Ref. E-11, E-12)

HIGH TEMPERATURE AND HIGH HUMIDITY PATROLLING

It tells high temperature and high humidity. When Patrolling Light turns to orange or red, the unit stops humidification automatically. (However, it is in MAX/MED/LOW mode, it does not stop humidification)

Patrolling Light (●)	If the beeping sound is set to "ON". (Ref. E-12)		Indoor environment	Temperature and humidity area (Figure below)
	Humidity / Temperature Monitor (for 30 seconds)	Beeping sound		
Red(Flashing)	"°C" Light flashing	Beep . . . (for 30 seconds)	High temperature and high humidity	D
Red	"°C" Light turns on	Beep . . . (for 30 seconds)		C
Orange	"°C" Light turns on	None	Relatively high temperature and high humidity	B
Green	(Normal)	None	Not high temperature nor high humidity	A

We recommend that you drink some water or lower the room temperature.

Guideline for preventing heatstroke in daily life <Source: website of Japanese Society of Biometeorology>

Temperature standard	Overview of life activities to be noted	Precautions
D Danger	Risks that could occur in all life activities	Elderly people are highly likely to suffer from heartstroke even in a resting state. Avoid going out and move to a cooler room.
C Heavy alert	Risks that could occur in middle level or higher life activities	Avoid blazing sun when going out and pay attention to an increase of room temperature when staying in a room.
B Alert	Risks that could occur in hard life activities	Rest regularly when doing exercise or intense work.
A Caution	Risks that could occur in hard life activities	Generally the risk is low, but people may suffer when doing hard exercise or hard work.

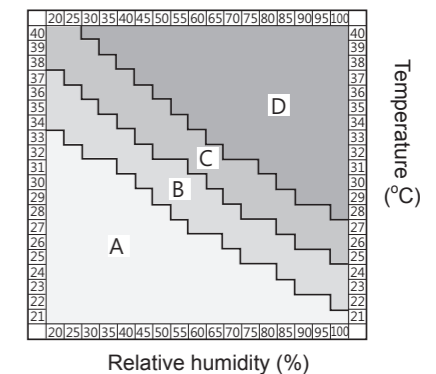

NOTE

This is not a function to prevent heatstroke. Please use this function as an assistance.

HOW TO CHANGE VARIOUS SETTINGS

You can change the functions in the "Type of setting" table in the following.

1 Turn the unit power OFF.



3 Select "Function number" from the table in the following.

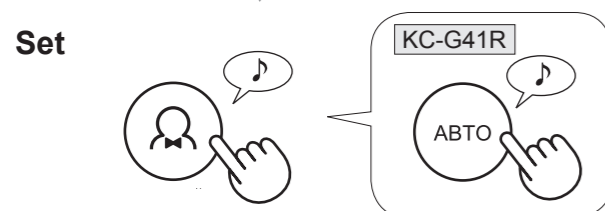
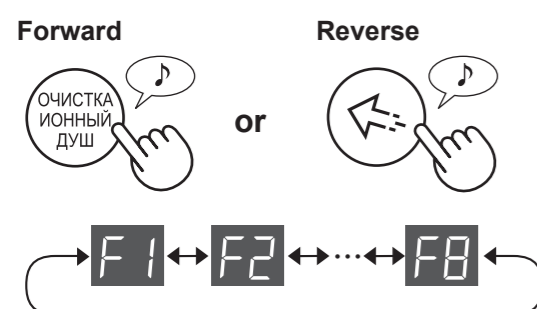

4 Select "Setting number" from the table in the following.

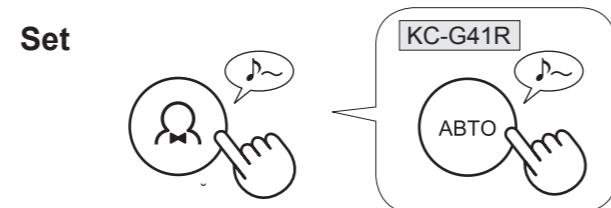
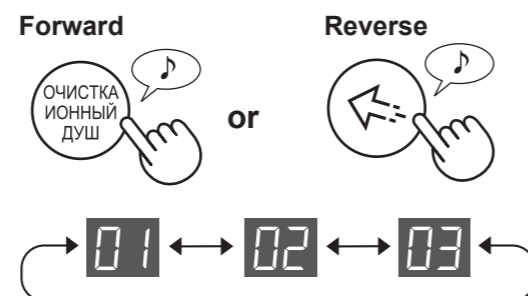

5 Press Power button to finish the setting.



Type of setting

Function	Setting
Light Control You can select the brightness of the Front Display, Cleanliness Monitor and Air Outlet LED.	01 Auto (default) Light automatically switches ON or OFF based on room brightness. Room is bright: light is ON Room is dark: light is OFF
	02 Darker
	03 Turn off <ul style="list-style-type: none"> When set to "Turn off", the "Darker" light illuminates for 3 seconds after operation starts and then the light turns off. The Humidity Light flashes darker only when the unit needs water. Patrolling Light flashes/lights dimmer only when the room temperature or humidity requires attention.

Function	Setting
Sound Indicator Setting You can set the unit to make a beeping sound when the Water Tank is empty.	01 Cancellation (default)
	02 ON
Auto Restart If the unit is unplugged or if there is a power failure, the unit will resume operation with the previous settings after power is restored.	01 Cancellation
	02 ON (default)
Adjusting Senser Sensitivity (F4-F7)	
Light Sensor	01 Low
Dust(sensitive) Sensor	02 Standard (default)
Odor Sensor (KC-G61R / KC-G51R)	03 High
Motion Sensor (KC-G61R / KC-G51R) You can set the time until the Motion Sensor detects that no one is in the room. You can also cancel Motion Sensor sensing.	01 ON (Standard sensing time) (default)
	02 ON (Longer sensing time)
	03 Cancellation
Patrolling Function Setting You can set the unit to make a beeping sound when Patrolling Light turn to red.You can also cancel Patrolling Function.	01 ON (notifies with Patrolling Light and sound) The beeping sound continues for 30 seconds at maximum. Pressing any button on the operation panel stops the sound. When Patrolling Light is red, the beeping sounds hourly.
	02 ON (notifies with Patrolling Light only) (default)
	03 Cancellation

CARE AND MAINTENANCE



FILTER INDICATOR

The filter reset Indicator light will turn on after approximately 720 hours operating. (30 days × 24 hours = 720 hours)

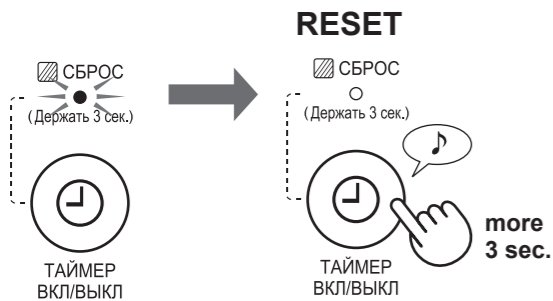

This is a reminder to perform the maintenance described below. After performing maintenance, reset the Filter Indicator.

CARE INDEX

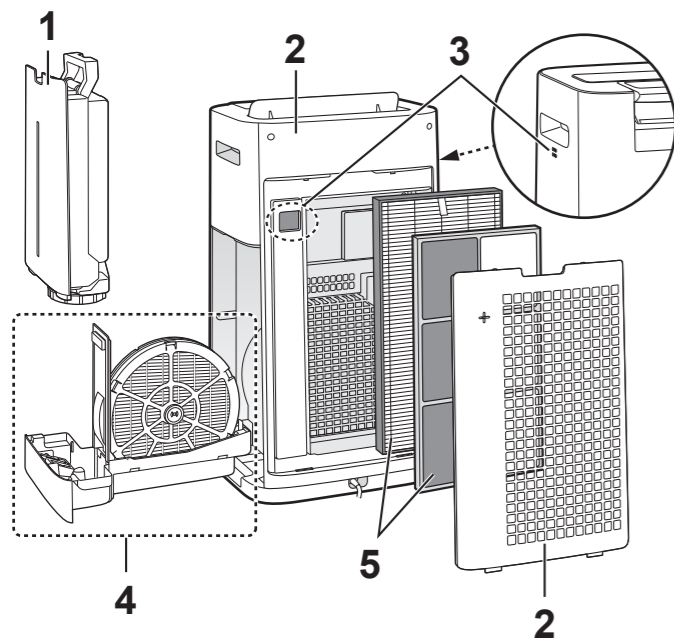

Place	Ref.
1 Water Tank	E-13
2 Unit / Back Panel (Pre Filter)	
3 Sensors	
4 Humidifying Filter	E-14
Humidifying Tray	
5 HEPA Filter	E-15
Deodorizing Filter	

WATER TANK



Rinse the inside with water.

NOTE How to clean hard to remove dirt.

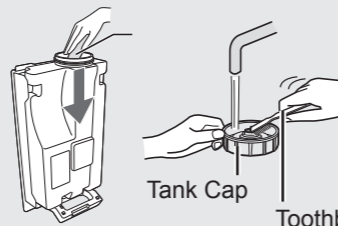

Clean the inside of the Water Tank with a soft sponge and the Tank Cap with a cotton swab or toothbrush.

UNIT / BACK PANEL

Wipe with a dry, soft cloth.

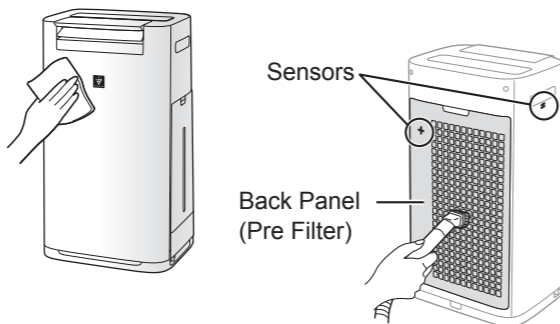

Remove the dust gently with a cleaning tool such as a vacuum cleaner.

NOTE How to clean hard to remove dirt.

Back Panel

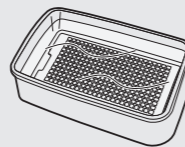

1. Add a small amount of kitchen detergent to water and soak for about 10 minutes.

CAUTION

- Do not apply excessive pressure when scrubbing the back panel.
2. Rinse off the kitchen detergent with clean water.
 3. Completely dry the filter in a wellventilated area.

Sensor Filter

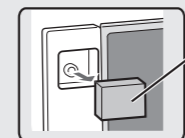

Sensor Filter

1. Remove the Back Panel.
2. Remove the sensor filter.
3. If the sensor filter is very dirty, wash it with water and dry it thoroughly.

HUMIDIFYING FILTER AND TRAY

HOW TO REMOVE THE HUMIDIFYING FILTER AND TRAY.

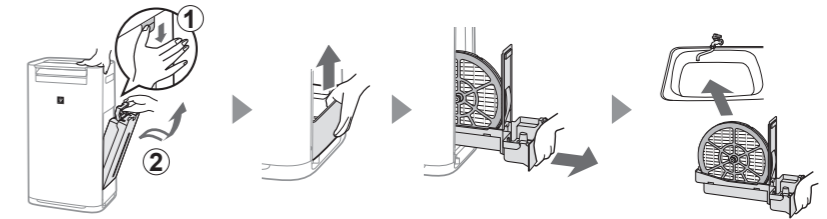

HOW TO ATTACH THE HUMIDIFYING FILTER AND TRAY.

After maintenance, correctly reattach the parts.

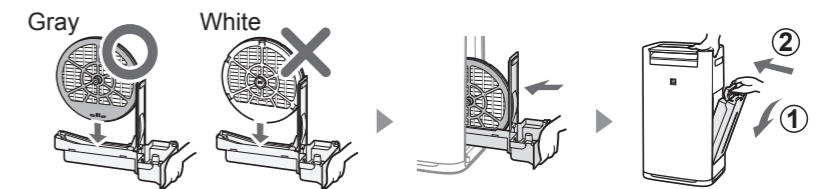

Humidifying Filter

Rinse with plenty of water.

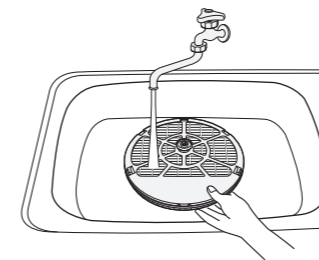

NOTE

If you remove the Humidifying Filter shaft, be sure to reattach it to its original position.

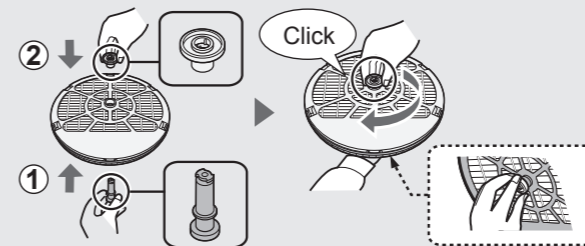

Humidifying Tray

1 Remove the Humidifying Tray Cover.

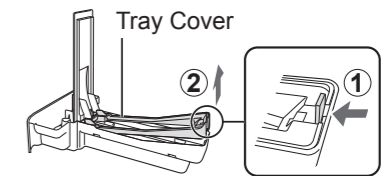

2 Rinse with plenty of water.

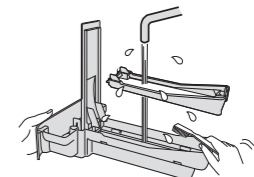

3 Reattach the Humidifying Tray Cover.

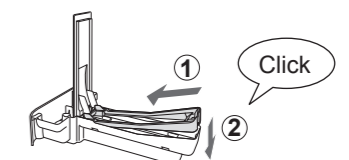

•Do not remove the Float and the Tray Panel. If they come off, refer to E-15.

NOTE How to clean hard to remove dirt.

	Kitchen detergent (only Humidifying tray)	Citric acid (available at some drugstores)	100% bottled lemon juice with no pulp
1	1. Fill the tray half-way with water. 2. Add a small amount of kitchen detergent.	2 1/2 cups of water 3 teaspoons	3 cups of water 1/4 cup
2	Soak for 30 minutes.		Soak for 30 minutes. (When using lemon juice as your descaling solution, allow for more soak time.)
3	Rinse off the kitchen detergent or the descaling solution with clean water.		

HEPA FILTER / DEODORIZING FILTER

Remove the dust on the HEPA Filter and Deodorizing Filter.

CAUTION

- Do not wash the filters. Do not expose to sunlight.

HEPA FILTER

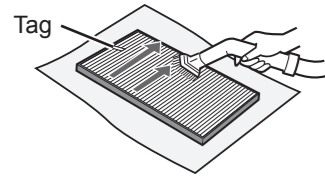

Maintain only the tagged surface. Do not clean up the opposite surface. The filter is fragile, so be careful not to apply too much pressure.

DEODORIZING FILTER

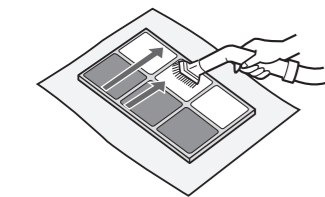

Both surfaces can be maintained. The filter may be broken if being too much power is applied on it, so please handle it with care.

Some odors absorbed by the filters will break down over time, causing additional odors. Depending on usage conditions, and especially if the unit is used in environments significantly more severe than a normal household, these odors may become noticeable sooner than expected.

Replace the filter in those cases or if dust is unable to be removed after maintenance.

How to install the Float and the Tray Panel

Tray Panel

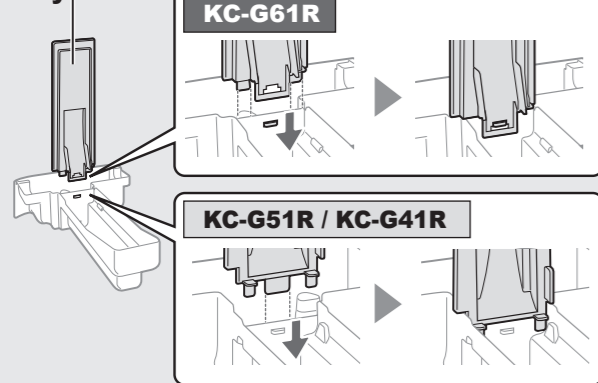

Float

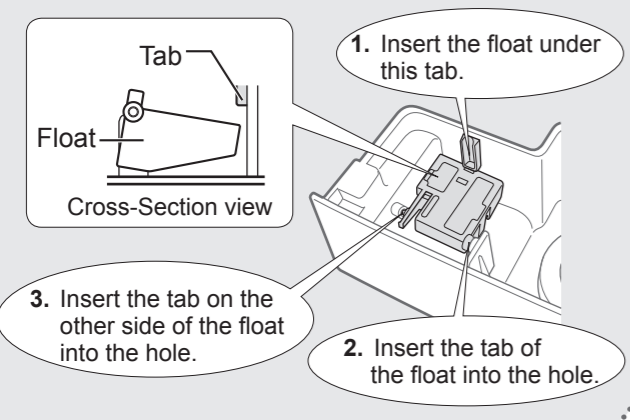

FILTER REPLACEMENT

LIFE OF FILTERS

Filter life varies depending on the room environment, usage conditions, and location of the unit. Lifespan of HEPA filter and Deodorizing filter and replacement suggestions are based on purifying a room in which 5 cigarettes are smoked per day and the unit's dust collection and deodorizing performance has declined to half the level of a new filter. We recommend replacing the filter more frequently if the unit is used in conditions significantly more severe than a normal household.

- HEPA Filter About 10 years after opening
- Deodorizing Filter About 10 years after opening
- Humidifying Filter About 10 years after opening

Replacement Filter Model

Consult your dealer when purchasing a replacement filter.

Replacement Filter	KC-G61R	KC-G51R	KC-G41R
HEPA Filter (1 unit)	FZ-D60HFE	FZ-D40HFE	FZ-D40HFE
Deodorizing Filter(1 unit)	FZ-G60DFE	FZ-G40DFE	FZ-G40DFE
Humidifying Filter(1 unit)	FZ-G60MFE	FZ-G60MFE	FZ-G60MFE

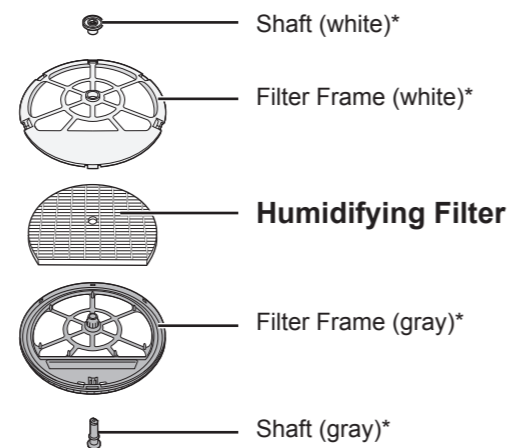

*Do not dispose these parts.

Disposing of filters

Dispose of used filters according to local laws and regulations.

HEPA Filter material:

- Filter: Polypropylene
- Frame: Polyethylene

Deodorizing Filter material:

- Filter: Paper
- Frame: ABS resin

Humidifying Filter material:

- Filter: Rayon, polyester

TROUBLESHOOTING

Before contact for service, review the troubleshooting chart below to make sure that the problem is not a unit malfunction.

SYMPTOM	REMEDY (the following are not due to a malfunction)
Odor and smoke persists.	<ul style="list-style-type: none"> • Check the filters. If they appear to be extremely dirty, clean or replace them. (Ref. E-15)
The Cleanliness Monitor is blue even when the air is not clean.	<ul style="list-style-type: none"> • The air may have been dirty when the unit was plugged in. Unplug the unit, wait one minute, and then plug the unit in again.
The Cleanliness Monitor light is red even when the air is clean.	<ul style="list-style-type: none"> • Dirty or clogged dust(sensitive) sensor openings interfere with sensor operation. Gently clean the sensor filter or the back panel. (Ref. E-13).
The unit makes a clicking or ticking sound.	<ul style="list-style-type: none"> • The unit may make clicking or ticking sounds when it is generating ions.
Air discharged from the unit has an odor.	<ul style="list-style-type: none"> • Check to see if the filters are extremely dirty. • Clean or replace the filters. (Ref. E-13, E-14, E-15) • Use only fresh tap water. Using other water sources risks the growth of mold, fungi, or bacteria.
The unit does not operate when cigarette smoke is in the air.	<ul style="list-style-type: none"> • Make sure the unit is installed in a location in which the sensors can detect cigarette smoke. • Check to see if the dust(sensitive) sensor openings are blocked or clogged. If they are blocked or clogged, clean the sensor filter or the back panel. (Ref. E-13)
The FILTER RESET Indicator Light is on.	<ul style="list-style-type: none"> • Whenever after performing maintenance or replacing the filters, connect the power cord to an outlet and then press the Filter Reset Button. (Ref. E-13)
The Front Display is turned off.	<ul style="list-style-type: none"> • When Light control is set to "Auto", the light automatically turns off when the room is dark. Moreover, when Light control is set to "Turn off", the light is always off. If you do not want the light to be off, set Light control to the "Darker" setting. (Ref. E-11)
The Humidify Light on the Front Display does not light up when the tank is empty.	<ul style="list-style-type: none"> • The room has reached the appropriate level of humidity and has stopped humidifying. • Check the styrofoam float for impurities. Clean the Humidifying Tray. Make sure that the unit is on a level surface. (Ref. E-14)
The water level in the tank does not decrease or decreases slowly.	<ul style="list-style-type: none"> • Check to see if the Humidifying Tray and Water Tank are correctly installed. Check the Humidifying Filter. (Ref. E-14) • If the filter is extremely dirty, clean or replace it. (Ref. E-15)
The Cleanliness Monitor changes color frequently.	<ul style="list-style-type: none"> • The Cleanliness Monitor automatically changes color when the dust (sensitive) sensor and odor sensor* detect impurities. If you are concerned about the change, you can change sensor sensitivity. (Ref. E-11,E-12) (*KC-G61R / KC-G51R)
There is a discrepancy between the unit's Humidity Monitor and another hygrometer in the room.	<ul style="list-style-type: none"> • There is a difference in the humidity level within the same room. • The sensor have different measurement parameters. • If the monitor indicates wattage or temperature, switch the display by pressing the DISPLAY SELECT button. (Ref. E-10)
The unit PM2.5 Light does not match weather report or other local PM2.5 data.	<ul style="list-style-type: none"> • Outdoor and indoor as well as the home environment (the volume of traffic nearby, number of stories in home, etc.) may cause a reading different than local PM2.5 data.
"°C" Light flashing	<ul style="list-style-type: none"> • The room is suitable for viruses to survive due to low room temperature. We recommend you adjust the temperature using heating appliances. (Ref. E-9) • The room temperature and humidity is high. We recommend that you drink some water or lower the room temperature. (Ref. E-10)

ERROR DISPLAY

If error occurs repeatedly, contact the Sharp Service Center.

DIGITAL INDICATION	REMEDY
E2	Make sure that the Humidifying Filter and Humidifying Tray are properly installed, and then turn the power to ON again.
C1 C4 C6 C9	Unplug the unit, wait one minute, and then plug the unit in again.