

Panasonic®

Инструкция по эксплуатации

Цифровой беспроводной телефон

Модель № **KX-TG8551RU**

KX-TG8552RU

Цифровой беспроводной телефон

с автоответчиком

Модель № **KX-TG8561RU**

KX-TG8562RU

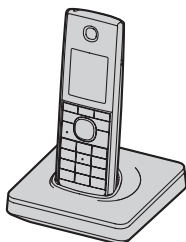

SMS

Показана модель KX-TG8551.

**Перед эксплуатацией прочитайте раздел
“Начало работы” на стр. 10.**

Благодарим вас за приобретение изделия производства компании Panasonic.

Прежде чем приступить к использованию телефона, изучите эту инструкцию по эксплуатации и сохраните ее для дальнейших справок.

Посетите наш веб-сайт: <http://www.panasonic.ru>

Содержание

Введение		Список вызывавших абонентов	47
Различия между моделями	3	Настройки идентификации вызывающего абонента для пользователей АОН	48
Информация об аксессуарах	4	SMS (служба коротких сообщений)	
Важная информация		Использование SMS	50
Для вашей безопасности	6	Включение/выключение функции SMS	50
Важные инструкции по безопасности	7	Сохранение номеров Центра SMS-сообщений	50
Для наилучшей эксплуатации	7	Отправка сообщения	51
Другая информация	8	Получение сообщения	52
Технические характеристики	9	Другие настройки	53
Начало работы		Автоответчик	
Установка	10	Автоответчик	54
Примечание об установке	11	Включение/выключение автоответчика	54
Органы управления	12	Приветственное сообщение	55
Дисплей	13	Прослушивание сообщений с помощью базового блока	55
Режим хранителя экрана	15	Прослушивание сообщений с помощью трубки	56
Включение/выключение питания	15	Дистанционное управление	57
Исходные настройки	16	Настройки автоответчика	58
Переход в Эко режим одним нажатием кнопки	16	Сервис голосовой почты	
Режим отображения	17	Сервис голосовой почты	60
Как делать/отвечать на вызовы		Внутренняя связь/Поиск	
Как делать вызовы	18	Внутренняя связь	61
Как отвечать на вызовы	18	Поиск трубки	61
Полезные функции во время вызова	19	Передача вызовов, конференц-связь	61
Блокировка клавиш	21	Полезная информация	
Работа в режиме резервного питания	21	Ввод знаков	63
Телефонная книга		Сообщения об ошибках	65
Телефонная книга	23	Устранение неполадок	66
Копирование записей телефонной книги	26	Клипса для ношения трубки на поясе	72
Быстрый набор		Срок службы аппарата	73
Быстрый набор	28	Указатель	
Программирование		Указатель	74
Программируемые настройки	29		
Специальное программирование	35		
Радио-няня	39		
Регистрация аппарата	42		
Идентификация вызывающего абонента			
Сервис идентификации вызывающего абонента (АОН и Caller ID)	45		

Различия между моделями

Серия	Модель №	Базовый блок	Трубка	
		Модель №	Модель №	Количество
Серия KX-TG8551	KX-TG8551	KX-TG8551	KX-TGA855	1
	KX-TG8552	KX-TG8551	KX-TGA855	2
Серия KX-TG8561	KX-TG8561	KX-TG8561	KX-TGA855	1
	KX-TG8562	KX-TG8561	KX-TGA855	2

- В данной инструкции суффикс (RU) опущен для следующих моделей:
KX-TG8551RU/KX-TG8552RU/KX-TG8561RU/KX-TG8562RU

Функциональные различия

Серия	Автоответчик	Внутренняя связь	
		Между трубками	Встроенная функция радио-няни
Серия KX-TG8551	–	●*1	●*1
Серия KX-TG8561	●	●*1	●*1

- *1 Модели с одной трубкой: использование функции внутренней связи, а также встроенной функции радио-няни возможно только при покупке и регистрации одной или нескольких дополнительных трубок (стр. 5).

Введение

Информация об аксессуарах

Поставляемые аксессуары

Номер	Аксессуар/артикул	Количество	
		KX-TG8551 KX-TG8561	KX-TG8552 KX-TG8562
①	Адаптер для сети переменного тока/PNLV226CE	1	2
②	Телефонный кабель	1	1
③	Аккумуляторные батареи*1	2	4
④	Крышка беспроводной трубки*2	1	2
⑤	Клипса для ношения трубки на поясе	1	2
⑥	Зарядное устройство	–	1

*1 Сведения о замене батарей см. на стр. 4.

*2 Крышка трубки поставляется прикрепленной к трубке.

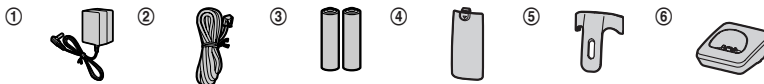

Дополнительные/заменяемые аксессуары

Аксессуары для данного аппарата можно заказать на странице <http://www.panasonicplaza.ru/>.

Доп. Аксессуар	Номер модели
Аккумуляторные батареи	ННR-4MVE*1
	Тип батарей: – никель-металл-гидридные (Ni-MH) – 2 шт. типоразмера AAA (R03) для каждой трубки
Гарнитура	RP-TCA400, RP-TCA430
DECT-ретранслятор	KX-A405

*1 Сменные батареи могут обладать емкостью, отличной от поставляемых батарей.

Расширение емкости телефонной системы

Трубка (поставляется дополнительно): KX-TGA855RU

Емкость телефонной системы можно увеличить, зарегистрировав дополнительные трубки (макс. 6) на едином базовом блоке.

- Цвет дополнительных трубок может отличаться от цвета трубок, входящих в комплект поставки.

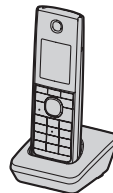

Для дальнейших справок

Рекомендуем записать следующую информацию: это поможет в случае ремонта по гарантии (требуется гарантийный талон).

Серийный №

Дата покупки

(находится на нижней панели базового блока)

Наименование и адрес дилера

Прикрепите ваш товарный чек здесь.

Важная информация

Для вашей безопасности

Во избежание нанесения тяжелых травм здоровью/утраты имущества, а также для обеспечения правильной и безопасной работы внимательно прочитайте этот раздел до начала использования данного аппарата.

ОСТОРОЖНО!

Подсоединение к сети электропитания

- Используйте только источник питания, указанный на аппарате.
- Не перегружайте сетевые розетки и удлинители. Это может привести к возгоранию или поражению электрическим током.
- Полностью вставляйте адаптер для сети переменного тока/вилку сетевого шнура в сетевую розетку. Несоблюдение этого требования может привести к поражению электрическим током и/или выделению тепла, приводящего к возгоранию.
- Регулярно вытирайте пыль и т.д. с адаптера для сети переменного тока/вилки сетевого шнура, вытягивая его из сетевой розетки и тщательно протирая сухой тканью. Скопление пыли может вызвать повреждение изоляции влагой и т.д. и стать причиной возгорания.
- Отсоедините аппарат от сетевых розеток, если он начинает дымиться, а также при появлении постороннего запаха или шумов. Это может вызвать возгорание или поражение электрическим током. Убедитесь, что дым прекратился, и обратитесь в уполномоченный центр обслуживания.
- Отсоедините от сетевых розеток и ни в коем случае не прикасайтесь к внутренним частям аппарата, если его корпус оказался открытым вследствие неисправности.
- Ни в коем случае не касайтесь вилки мокрыми руками. Существует опасность поражения электрическим током.

Установка

- Во избежание возгорания или поражения электрическим током не допускайте

попадания на аппарат капель дождя или другой жидкости.

- Не располагайте и не используйте этот аппарат рядом с приборами, управляемыми автоматически (например, автоматическими дверями и системами пожарной сигнализации). Радиоволны, создаваемые аппаратом, могут вызывать сбои в работе подобных приборов, в результате чего возможны несчастные случаи.
- Не допускайте излишнего натяжения и перегибания телефонного шнура или шнура адаптера для сети переменного тока и не ставьте на них тяжелые предметы.

Меры предосторожности при эксплуатации

- Перед чисткой отсоединяйте аппарат от сетевых розеток. Не используйте жидкие или аэрозольные очистители.
- Не разбирайте аппарат.
- Не проливайте жидкости (моющие средства, очистители и т.д.) на вилку телефонного шнура и не допускайте ее намокания. Это может привести к возгоранию. Если вилка телефонного шнура намокла, немедленно вытаскивайте ее из телефонной стенной розетки и не используйте в дальнейшем.

Медицинские сведения

- Обратитесь к изготовителю персональных медицинских приборов (например, кардиостимуляторов или слуховых аппаратов), чтобы выяснить, достаточно ли надежно они экранированы от воздействия радиочастотного излучения.
- Не используйте данное изделие в медицинских учреждениях, если в соответствии с правилами учреждения пользоваться подобными изделиями запрещено. В больницах и медицинских учреждениях может применяться оборудование, чувствительное к воздействию радиочастотного излучения.

ОСТОРОЖНО

Установка и размещение

- Ни в коем случае не подключайте телефон во время грозы.
- Ни в коем случае не устанавливайте розетки телефонной линии во влажных местах (если розетки не предназначены для установки во влажных местах).
- Ни в коем случае не трогайте неизолированные телефонные провода или контакты, если телефонная линия не отсоединена на сетевом интерфейсе.
- При установке или модификации телефонных линий соблюдайте осторожность.
- Адаптер для сети переменного тока используется как основное устройство отсоединения от сети. Розетка сети переменного тока должна находиться рядом с аппаратом и быть легко доступной.
- Этот аппарат не может делать вызовы, если:
 - батареи трубки нуждаются в подзарядке или вышли из строя;
 - отключена электроэнергия;
 - включена функция блокировки клавиатуры.

Аккумуляторные батареи

- Рекомендуется использовать батареи, упомянутые на стр. 4. **ИСПОЛЬЗУЙТЕ ТОЛЬКО аккумуляторные Ni-MH батареи размера AAA (R03).**
- Не используйте старые и новые батареи одновременно.
- Не вскрывайте и не разбивайте батареи. Электролит является агрессивной жидкостью и может вызвать ожоги и повреждения глаз и кожи. При попадании в организм электролит может вызвать отравление.
- При обращении с батареями соблюдайте осторожность. Не допускайте контакта батарей с токопроводящими материалами (кольцами, браслетами, ключами и т.п.). В противном случае короткое замыкание может привести к перегреву батарей и/или токопроводящих материалов и стать причиной ожогов.
- Заряжайте батареи, поставляемые с этим аппаратом или указанные как пригодные для использования с ним, только в соответствии

с инструкциями и ограничениями этого руководства.

- Для зарядки батарей используйте только совместимый базовый блок (или зарядное устройство). Не вскрывайте базовый блок (или зарядное устройство). Нарушение данных инструкций может привести к вздутию или взрыву батарей.

Важные инструкции по безопасности

Во время использования аппарата необходимо соблюдать основные меры предосторожности, позволяющие уменьшить опасность возгорания, поражения электрическим током и получения личных травм. Меры предосторожности приведены ниже.

1. Не используйте этот аппарат вблизи воды, например, рядом с ванной, тазом, кухонной раковиной, емкостью для стирки, во влажном подвальном помещении или рядом с плавательным бассейном.
2. Избегайте использования телефона (не беспроводного типа) во время грозы. Существует незначительная опасность поражения электрическим током при ударе молнии.
3. Не используйте телефон для сообщения об утечке газа вблизи утечки.
4. Используйте только сетевой шнур и батареи, указанные в этом руководстве. Не бросайте батареи в огонь. Они могут взорваться. Выполняйте специальные местные правила утилизации отходов.

СОХРАНИТЕ ЭТИ ИНСТРУКЦИИ

Для наилучшей эксплуатации

Расположение базового блока/как избежать помех

Базовый блок и прочие совместимые устройства Panasonic используют радиоволны для связи друг с другом.

Важная информация

- Для обеспечения максимального покрытия и связи без помех устанавливайте базовый блок:
 - в удобном и возвышенном месте, в центре помещения таким образом, чтобы между трубкой и базовым блоком не было никаких препятствий;
 - на расстоянии от электроприборов (телевизоров, радиоприемников, персональных компьютеров, устройств беспроводной связи или других телефонов);
 - не направляя на передатчики радиочастот, например, внешних антенн сотовых станций для мобильных телефонов (не ставьте базовый блок на окно с выступом или рядом с окном).
- Покрытие и качество голосовой связи зависят от местных условий окружающей среды.
- Если прием при каком-либо расположении базового блока неудовлетворителен, переместите базовый блок в такое место, где прием будет лучше.

Окружающие условия

- Не располагайте аппарат рядом с устройствами, генерирующими электрические помехи, например, флуоресцентными лампами и моторами.
- Аппарат нельзя располагать в местах с сильным задымлением, в пыльных местах, в местах с высокой температурой и вибрацией.
- Аппарат нельзя подвергать воздействию прямого солнечного света.
- Не ставьте тяжелые предметы на верхнюю крышку аппарата.
- Если аппарат не предполагается использовать длительное время, отсоедините его от сетевой розетки.
- Аппарат следует держать вдали от источников тепла (батареи центрального отопления, плит и т.п.). Аппарат не должен располагаться в помещениях с температурой ниже 0 °C или выше 40 °C. Расположение во влажных подвальных помещениях также не допускается.
- Максимальное расстояние вызова может сократиться, если аппарат используется в следующих местах: возле таких препятствий, как холмы, туннели, подвалы, возле

металлических объектов, таких как проволочные ограждения и т. д.

- Эксплуатация аппарата рядом с электроприборами может вызвать помехи. Не располагайте аппарат рядом с электроприборами.

Повседневное обслуживание

- Протирайте внешнюю поверхность аппарата мягкой влажной тканью.
- Не используйте бензол, растворитель или любой шлифующий порошок.

Другая информация

ВНИМАНИЕ: при замене батареи несовместимым типом существует опасность взрыва. Утилизируйте использованные батареи в соответствии с правилами утилизации.

Замечания об утилизации, передаче или возврате аппарата

- Этот аппарат может содержать вашу личную/конфиденциальную информацию. В целях защиты вашей личной/конфиденциальной информации, прежде чем утилизировать, передавать или возвращать аппарат, рекомендуется удалить из его памяти такую информацию, как телефонная книга или записи списка вызывавших абонентов.

Информация по обращению с отходами для стран, не входящих в Европейский Союз



Действие этих символов распространяется только на Европейский Союз. Если вы собираетесь выбросить эти изделия, узнайте в местных органах власти или у дилера, как следует поступать с отходами такого типа.

Технические характеристики

- **Стандарт:**
DECT (Digital Enhanced Cordless
Telecommunications: Технология улучшенной
цифровой беспроводной связи),
GAP (Generic Access Profile: Общий профиль
доступа)
 - **Диапазон частот:**
От 1,88 ГГц (GHz) до 1,90 ГГц (GHz)
 - **Мощность радиочастотной передачи:**
Прибл. 10 мВт (mW) (средняя мощность на
канал)
 - **Источник питания:**
220–240 В (V) переменного тока, 50/
60 Гц (Hz)
 - **Потребляемая мощность:**
Базовый блок*1:
Режим ожидания: прибл. 0,38 Вт (W)
Максимум: прибл. 2,4 Вт (W)
Базовый блок*2:
Режим ожидания: прибл. 0,48 Вт (W)
Максимум: прибл. 2,5 Вт (W)
Зарядное устройство:
Режим ожидания: прибл. 0,1 Вт (W)
Максимум: прибл. 1,8 Вт (W)
 - **Условия эксплуатации:**
От 0 °C до 40 °C при относительной
влажности воздуха (сухого) от 20 % до 80 %
- *1 Серия KX-TG8551: стр. 3
*2 Серия KX-TG8561: стр. 3

Примечание:

- Конструкция и технические характеристики могут быть изменены без предварительного уведомления.
- Иллюстрации, использованные в данной инструкции, могут незначительно отличаться от фактического изделия.

Начало работы

Установка

Подсоединения

- Используйте только поставляемый адаптер для сети переменного тока производства компании Rapasonic модели PNLV226CE.

■ Базовый блок

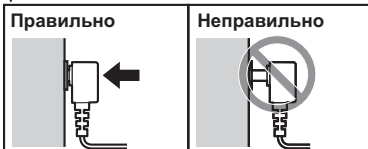
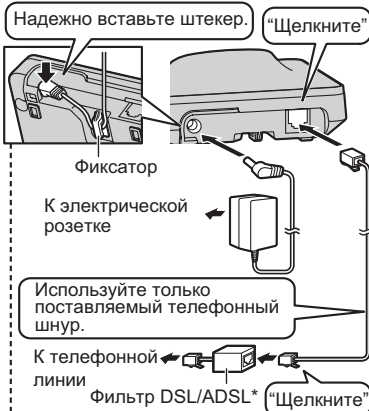

*Фильтр DSL/ADSL (не входит в комплект) требуется для использования услуги DSL/ADSL.

■ Зарядное устройство

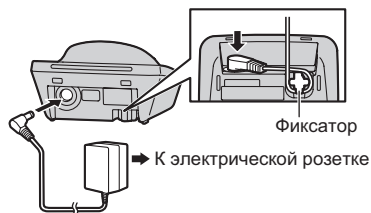

Установка батарей

- ИСПОЛЬЗУЙТЕ ТОЛЬКО Ni-MH батареи размера AAA (R03).
- НЕ ИСПОЛЬЗУЙТЕ щелочные/марганцевые/Ni-Cd батареи.
- Проверьте полярность (+, -).

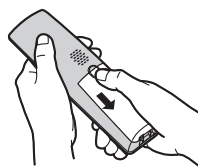

ТОЛЬКО аккумуляторные Ni-MH батареи

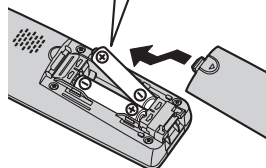

- При отображении меню настройки даты и времени см. стр. 16.

Зарядка батарей

Заряжайте не менее 7 часов.

- Когда батареи полностью заряжены, на дисплее отображается “Заряжен”.

Убедитесь, что отображается “Зарядка”.

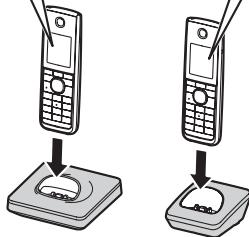

Примечание об установке

Примечание о соединениях

- Адаптер для сети переменного тока должен быть подсоединен к сети постоянно (во время работы адаптер слегка нагревается, что является нормальным явлением).
- Адаптер для сети переменного тока необходимо подсоединять к сетевой розетке переменного тока, которая ориентирована вертикально или установлена на полу. Не подсоединяйте адаптер для сети переменного тока к сетевой розетке, установленной на потолке, так как вес адаптера может приводить к его отсоединению.

Примечание об установке батарей

- Используйте поставляемые аккумуляторные батареи. Для замены рекомендуется использовать аккумуляторные батареи Panasonic, упомянутые на стр. 4, 7.
- Протрите концы батарей (+, -) сухой тканью.
- Не касайтесь полюсов батарей (+, -) или контактов аппарата.

Примечание о заряде батарей

- Во время зарядки трубка слегка нагревается, что является нормальным явлением.
- Ежемесячно чистите зарядные контакты трубки, базового блока и зарядного устройства сухой и мягкой тканью. Перед очисткой аппарата отсоедините его от розеток питания и телефонных шнуров. Чистите чаще, если аппарат подвергается воздействию жира, пыли или высокой влажности.

Уровень заряда батарей

Пиктограмма	Уровень заряда батарей
	Высокий
	Средний
	Низкий
	Требуется зарядка.

Время работы от батарей Ni-MH производства Panasonic (поставляемые батареи)

Режим	Время эксплуатации
Постоянно используется	Макс. 12 часов
Не используется (режим ожидания)	Макс. 250 часов

Примечание:

- То, что батареи не могут быть заряжены до полного уровня при первой зарядке, является нормальным явлением. Максимальное время работы от батарей достигается после нескольких полных циклов зарядки/разрядки (использования).
- Реальное время работы от батарей зависит от способа использования и условий окружающей среды.
- Даже после того, как батареи будут полностью заряжены, трубку можно оставить на базовом блоке или в зарядном устройстве без вреда для батарей.
- После замены батарей уровень их заряда может отображаться неправильно. В этом

Начало работы

случае поместите трубку на базовый блок или в зарядное устройство и дайте ей заряжаться не менее 7 часов.

Органы управления

Трубка

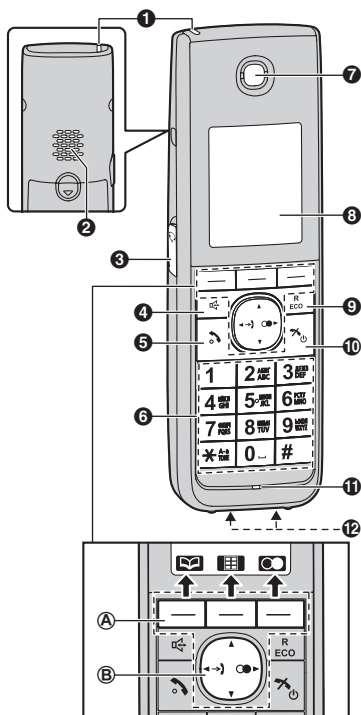

- ❶ Индикатор звонка
- ❷ Громкоговоритель
- ❸ Разъем для гарнитуры
- ❹ [📞] (Громкоговоритель)
- ❺ [☎] (Разговор)

❻ Клавиатура для набора номера

[TONE] (TONE: тональный набор)

❼ Динамик

❸ Дисплей

❾ [R/ECO]

R: повторный вызов/флэш

ECO: клавиша перехода в Эко режим

❿ [🔌] (Вкл./Выкл.)

⓫ Микрофон

⓬ Зарядные контакты

■ Тип органа управления

Ⓐ Программные клавиши

На трубке имеются 3 программных клавиши. Нажав программную клавишу, можно выбрать функцию, отображаемую на дисплее прямо над клавишей.

Ⓑ Клавиша навигации

- [▲], [▼], [←] или [→]: прокрутка различных списков и записей.
- [▲] или [▼]: регулировка уровня громкости динамика или громкоговорителя во время разговора.
- [←] (→): список абонентов: просмотр списка абонентов.
- [→] (☎): повторный набор: просмотр списка набранных номеров.
- Если на экране невозможно отобразить сразу несколько элементов, можно быстро найти нужный элемент перемещением экранов, нажимая клавиши [→] или [←], вместо того, чтобы прокручивать вверх или вниз по одной строке (стр. 17).

Базовый блок

■ Серия KX-TG8551: стр. 3

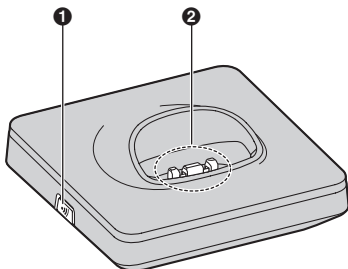

- 1 [••)] (Поиск)
- 2 Зарядные контакты

■ Серия KX-TG8561: стр. 3

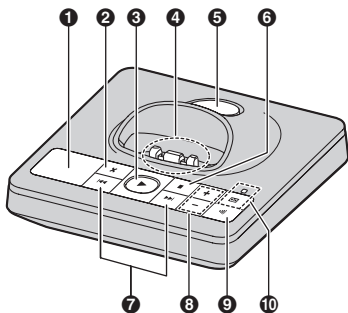

- 1 Счетчик сообщений
- 2 [X] (Удалить)
- 3 [▶] (Воспроизведение)
Индикатор сообщения
- 4 Зарядные контакты
- 5 Громкоговоритель
- 6 [■] (Стоп)
- 7 [◀▶] (Повтор/пропуск)







- 8 [+]/[-] (Увеличение/уменьшение громкости звука)
- 9 [••)] (Поиск)
- 10 [☎] (Автоответчик включен)
Индикатор включения автоответчика

Дисплей

Пиктограммы дисплея трубки

Пиктограмма	Значение
	Уровень сигнала: чем ближе трубка расположена к базовому блоку, тем больше отображается делений.
	Вне зоны действия базового блока
	Пейджинг, режим внутренней связи
	Включен громкоговоритель. (стр. 18)
	Линия используется. <ul style="list-style-type: none"> • Замедленное мигание: вызов удерживается. • Быстрое мигание: получен входящий вызов.
	Пропущенный вызов*1 (стр. 46)
	Для уровня мощности радиосигнала базового блока установлено значение "Высокий". (стр. 16)
	Подсветка клавиш выключена. (стр. 33)
	<ul style="list-style-type: none"> • При отображении рядом с пиктограммой батареи: автоответчик включен.*2 (стр. 54) • При отображении с номером: Записаны новые сообщения.*2 (стр. 56)

Начало работы

Пиктограмма	Значение
	Выбрана продолжительность записи вызывающего абонента "Приветствие". В этом случае автоответчик отвечает на вызовы приветственным сообщением, а сообщения вызывающих абонентов не записываются.*2 (стр. 59)
	Уровень заряда батарей
	Сигнал будильника. (стр. 36)
	Установлен компенсатор. (стр. 20)
	Включен режим защиты от прослушивания разговоров. (стр. 34)
	Выключена громкость звонка. (стр. 32)
	Включен ночной режим. (стр. 36)
	Заблокированный вызов*1 (Черный список: стр. 37, 47)
	Получено новое SMS-сообщение.*3 (стр. 52)
	Получено новое сообщение голосовой почты.*4 (стр. 60)
	Включена функция "радио-няня". Имя/номер, отображаемое рядом с пиктограммой, указывает на контролирующий аппарат. (стр. 39)
Линия занята	Линия используется другим абонентом.
Занято	Автоответчик используется другой трубкой или базовым блоком.*2

*1 Только пользователи услуги АОН и услуги Caller ID

*2 Серия KX-TG8561: стр. 3

*3 Только пользователи SMS



*4 Для абонентов с функциями голосовой почты и Caller ID

Пиктограммы дисплея базового блока

■ Серия KX-TG8561: стр. 3

Пиктограмма	Значение
--	Выбрана продолжительность записи вызывающего абонента "Приветствие". В этом случае автоответчик отвечает на вызовы приветственным сообщением, а сообщения вызывающих абонентов не записываются. (стр. 59)

Пиктограммы программной клавиши трубки

Пиктограмма	Значение
	Возврат к предыдущему экрану или внешнему вызову.
	Отображение меню.
	Принятие текущего выбора.
	Отображение ранее набранного телефонного номера.
	Совершение вызова. (стр. 18)
	Временное отключение звонка для входящих вызовов. (стр. 19)
12/24	Установка 24-часового или 12-часового формата времени. (стр. 16)
	Включение/выключение отображения даты и времени на заставке. (стр. 35)
	Удержание вызова.
	Открывает совместно используемую телефонную книгу.
	Открывает личную телефонную книгу.

Начало работы

Пиктограмма	Значение
	Редактирование номеров телефонов. (стр. 38, 47)
	Добавление новой записи. (стр. 28, 37)
	Отображение меню поиска в телефонной книге.
	Выключение блокировки клавиатуры. (стр. 21)
	Выключение будильника или его установка по графику. (стр. 36, 39)
	Кнопка повтора сигнала будильника. (стр. 36)
	Выбор режим ввода знаков.
	Выбор записей, категорий или трубок. (стр. 26, 36)
	Воспроизведение сообщения.*1
	Остановка записи или воспроизведения.*1
	Сохранение телефонных номеров. (стр. 18, 37, 48)
	Вставка паузы в наборе.
	Удаление выбранного элемента или возврат к внешнему вызову.
	Переключение режима отображения между одним и несколькими элементами. (стр. 17)
	Отображение подробного расписания.
	Отображение списка расписания.
	Позволяет сделать вызов по внутренней связи. (стр. 61)
	Удаление номера/знака.
	Отключение микрофона.

*1 Серия KX-TG8561: стр. 3

Пиктограммы главного меню трубки

При нажатии на (средняя программная клавиша) в режиме ожидания отображаются следующие пиктограммы.

Пиктограмма	Функция
	Входящие вызовы
	Автоответчик*1
	Черный список*2
	SMS (служба коротких сообщений)
	Интерком
	Звонки
	Время
	Начал. настройка
	Радионяня
	Календарь

*1 Серия KX-TG8561: стр. 3

*2 Серия KX-TG8551: стр. 3

Режим хранителя экрана

Подсветка затемняется во время разговора или полностью выключается после 1 минуты бездействия, если трубка не находится на базовом блоке или в зарядном устройстве.

Для включения дисплея:

- нажмите [] или [] во время вызова;
- нажмите [] в любой другой момент.

Включение/выключение питания

Включение питания

Нажмите и удерживайте клавишу [] приблизительно 1 секунду.

Начало работы

Выключение питания

Нажмите и удерживайте клавишу [🔌] приблизительно 2 секунды.

Исходные настройки

■ Коды прямых команд:

Программируемые настройки можно открыть, нажав [F] (средняя программная клавиша), [#] и затем набрав соответствующий код на клавиатуре набора номера (стр. 29).

Пример: нажмите [F] (средняя программная клавиша) [#] 1 0 1.

■ Значение символа:

Пример: [↕]: “Выкл.”

Нажмите [v] или [▲], чтобы выбрать слово в кавычках.

Язык меню дисплея

- 1 [F] (средняя программная клавиша) [#] 1 1 0
- 2 [↕]: выберите нужный язык. → **OK**
- 3 [🔌]

Дата и время

Важная информация:

- При первой установке батарей на телефоне может появиться запрос установки даты и времени. Сначала нажмите **OK**, а затем перейдите к шагу 2.

- 1 [F] (средняя программная клавиша) [#] 1 0 1
- 2 Введите текущие дату, месяц и год. → **OK**

Пример: 15 июля 2012 года

[1] [5] [0] [7] [1] [2]

- Формат даты можно выбрать, нажав [#]:
 - dd/mm/yy (date(день)/month(месяц)/year(год))
 - yy/mm/dd

- 3 Введите текущий час и минуту.
Пример: 9:30

[0] [9] [3] [0]

- Можно выбрать 24-часовой или 12-часовой формат времени (“AM” или “PM”), нажав **12/24**.

- 4 **OK** → [🔌]

Примечание:

- После перебоя в сети питания дата и время могут указываться неверно. В этом случае установите дату и время заново.

Режим набора номера

Если не удается делать вызовы, измените эту установку в соответствии с услугой, предоставляемой телефонной компанией. По умолчанию установлено значение “Импульсный”.

“Тональный”: для тонального набора.

“Импульсный”: для дискового/импульсного набора.

- 1 [F] (средняя программная клавиша) [#] 1 2 0
- 2 [↕]: выберите нужную настройку.
- 3 **OK** → [🔌]

Переход в Эко режим одним нажатием кнопки

Кнопка [R/ECO] на трубке позволяет активировать Эко-функцию одним нажатием. Активировав Эко-режим, можно снизить уровень мощности радиосигнала базового блока в режиме ожидания на величину до 90%. Эко режим можно включить или выключить одним нажатием кнопки [R/ECO]. По умолчанию установлено значение “обычный”.

- Когда Эко режим включен: временно отобразится “Низкий” и на дисплее трубки будет отображаться **ECO** вместо **Y**.
- Когда Эко режим выключен: временно отобразится “обычный”, а **ECO** пропадет с дисплея трубки.

Примечание:

- Если поблизости расположен другой беспроводной телефон, который

- используется, снизить уровень мощности радиосигнала базового блока не удастся.
- Переход в Эко режим одним нажатием кнопки сокращает зону действия базового блока в режиме ожидания.
 - Если для ретранслятора установлено значение “Вкл.” (стр. 43):
 - Эко режим отключается.
 - В меню дисплея не отображается “Эко режим” (стр. 32).

Режим отображения

Можно выбрать отображение одного элемента или нескольких элементов на одном экране для следующих функций:

- пиктограммы главного меню трубки в меню функций
- список меню, список записанных сообщений^{*1}, список телефонной книги, список вызывавших абонентов и список повторного набора

*1 Серия KX-TG8561: стр. 3

Выберите нужную установку:





- “**Мелкие значки**”: несколько записей/все пиктограммы меню отображаются на экране одновременно.
- “**Крупные значки**”: запись/пиктограмма меню, отображается на экране крупными знаками.

По умолчанию установлено значение “**Мелкие значки**”.





Использование программной клавиши (временное отображение режима переключения)

Режим отображения можно временно переключить, нажав  при просмотре списков или выборе пиктограмм меню.

Предварительное программирование режима отображения

- 1  (средняя программная клавиша)
 
- 2 : выберите нужную настройку. → **OK**
→ 

Примечание:

- В режиме отображения нескольких элементов можно переходить между экранами, нажимая клавиши  или , вместо того, чтобы прокручивать список элементов вверх или вниз:
 - Нажмите , чтобы перейти к следующему экрану.
 - Нажмите , чтобы вернуться к предыдущему экрану.
- В режиме отображения нескольких элементов можно переключаться между экранами для просмотра подробной информации, нажимая .

Как делать/отвечать на вызовы

Как делать вызовы

- 1 Возьмите трубку и наберите телефонный номер.
 - Чтобы исправить цифру, нажмите **C**.
- 2 Нажмите [**↶**] или [**↷**].
- 3 Закончив разговор, нажмите [**⏏**] или поместите трубку на базовый блок либо в зарядное устройство.

Использование громкоговорителя

- 1 Наберите номер телефона и нажмите [**📞**].
 - Разговаривайте с абонентами поочередно.
- 2 Закончив разговор, нажмите [**⏏**].

Примечание:

- Для получения наилучших результатов используйте громкую связь, когда вокруг достаточно тихо.
- Чтобы переключиться обратно на динамик, нажмите [**📞**]/[**↶**].

Регулировка громкости динамика или громкоговорителя

Во время разговора нажимайте [**▲**] или [**▼**].

Как совершить вызов, используя список повторного набора

Последние 5 набранных номеров сохраняются в списке повторного набора (каждый номер не более 48 цифр).

- 1 **☐** (правая программная клавиша) или [**>**] (**●**)
- 2 [**⬆**]: выберите нужный номер телефона.
- 3 [**↶**]/[**📞**]
 - Если нажата клавиша [**📞**], и линия вашего абонента занята, аппарат повторно набирает номер несколько раз автоматически. Во время интервалов между повторными наборами индикатор звонка мигает. Чтобы отменить вызов, нажмите [**⏏**].

Удаление номера

- 1 **☐** (правая программная клавиша) или [**>**] (**●**)
- 2 [**⬆**]: выберите нужный номер телефона. → [**X**]
- 3 [**⬆**]: “Да” → **OK** → [**⏏**]

Сохранение номера в телефонной книге

- 1 **☐** (правая программная клавиша) или [**>**] (**●**)
- 2 [**⬆**]: выберите нужный номер телефона. → [**📞**]
- 3 Чтобы добавить запись в общую телефонную книгу:
[**⬆**]: “Общая тел книга” → **OK**
Чтобы добавить запись в личную телефонную книгу:
[**⬆**]: “Личная тел книга” → **OK**
- 4 Чтобы сохранить имя, продолжайте, начиная с шага 3, “Редактирование записей”, стр. 25.

Пауза (для абонентов УАТС/службы междугородной связи)

Во время вызовов с использованием УАТС или службы междугородной связи иногда необходимо использование паузы. Пауза также необходима при сохранении номера доступа телефонной карты или PIN-кода в телефонной книге (стр. 25).

Пример: если необходимо набрать номер доступа линии “0” во время внешних вызовов через УАТС:

- 1 **☐** → **P**
- 2 Наберите номер телефона. → [**↶**]

Примечание:

- При каждом нажатии **P** вставляется 3-секундная пауза.

Как отвечать на вызовы

При получении вызова индикатор звонка быстро мигает.

Как делать/отвечать на вызовы

- 1 Возьмите трубку и нажмите [📞] или [📞] пока телефон звонит.
 - На вызов также можно ответить, нажав любую клавишу набора от [0] до [9], [*] или [#] (функция ответа на вызов любой клавишей).
- 2 Закончив разговор, нажмите [📞] или поместите трубку на базовый блок либо в зарядное устройство.

Автоматическое начало разговора

Можно ответить на вызов, просто подняв трубку с базового блока или зарядного устройства. Можно не нажимать [📞]. О включении этой функции см. на стр. 33.

Регулировка громкости звонка трубки

- Когда трубка звонит при поступлении вызова:
Нажимайте [▲] или [▼], чтобы выбрать нужную громкость.
- Заблаговременное программирование громкости:
 - 1 [📞] (средняя программная клавиша)
[#] [1] [6] [0]
 - 2 [↕]: выберите нужную громкость.
 - 3 **OK** → [📞]

Временное отключение звонка трубки

Когда трубка звонит, сообщая о вызове, можно временно отключить звонок, нажав [📞].

Полезные функции во время вызова

Удержание вызова

Эта функция позволяет удерживать внешний вызов.

- 1 Во время внешнего вызова нажмите [📞].
- 2 [↕]: “удержание” → **OK**

- 3 Для выхода из режима удержания нажмите [📞].

- Пользователь другой трубки может принять вызов, нажав [📞].

Примечание:

- Если вызов удерживается дольше 9 минут, подается звуковой сигнал, и индикатор звонка быстро мигает. Через 1 дополнительную минуту удержание вызова прекращается.
- Если к этой же линии подсоединен еще один телефон, можно также принять вызов, сняв трубку.

Выключение микрофона

В режиме отключения звука вы можете слышать другого абонента, а он вас нет.

- 1 Во время разговора нажмите [📞].
 - Мигает [📞].
- 2 Чтобы продолжить разговор, нажмите [📞] еще раз.

Повторный вызов/флэш

[R/ECO] позволяет использовать специальные функции вашей YATC (например, передачу вызова на другой аппарат) или выполнять доступ к дополнительным телефонным услугам.

Примечание:

- Об изменении времени повторного вызова/флэш см. стр. 34.

Ожидание вызова и отображение Caller ID ожидающего вызова (для пользователей Caller ID)

Чтобы использовать функции ожидания вызова или Caller ID ожидания вызова, сначала необходимо подключить соответствующую услугу у оператора связи/в телефонной компании.

Эта функция позволяет принимать вызовы в тот момент, когда вы уже говорите по телефону. При поступлении вызова во время разговора по телефону вы услышите тональный сигнал ожидающего вызова.

Как делать/отвечать на вызовы

Если вы являетесь абонентом услуги Caller ID и услуги ожидающего вызова, сведения о 2-м вызывающем абоненте отображаются на дисплее трубки после тонального сигнала ожидающего вызова.

- 1 Нажмите **[R/ECO]**, чтобы ответить на 2-й вызов.
- 2 Для переключения между вызовами нажимайте **[R/ECO]**.

Примечание:

- Подробнее о наличии и предоставлении этой услуги в вашей местности можно узнать у вашего оператора связи/в телефонной компании.

Временный тональный набор (для абонентов, использующих дисковый/импульсный набор)

Можно временно переключиться на доступ к службам с тональным набором (например, к службам автоответчика, телефонной банковской службе и т.д.). Нажимайте **[*]** (тональный набор) перед вводом номеров доступа, требующих тонального набора.

Эквалайзер трубки

Эта функция делает более отчетливым голос человека, с которым вы разговариваете, улучшая слышимость и способствуя лучшему пониманию.

- 1 Во время разговора нажмите **[EQ]**.
- 2 **[↕]**: “Эквалайзер” → **OK**
- 3 **[↕]**: выберите нужную настройку.
- 4 Для выхода нажмите **OK**.

Примечание:

- Если эта функция включена, во время разговора отображается **[EQ]**.
- В зависимости от условий и качества телефонной линии при использовании этой функции могут усиливаться шумы, существующие на линии. Если слышимость ухудшается, отключите эту функцию.
- Эта функция недоступна при использовании громкой связи.

Запись телефонного разговора

Доступно для:

серия KX-TG8561 (стр. 3)

Важная информация:

- До начала записи телефонного разговора следует уведомить об этом своего абонента. Выполнение записи без уведомления абонента приведет к нарушению неприкосновенности частной жизни и гражданско-правовой ответственности.

- 1 Во время внешнего вызова нажмите **[RECORD]**.
- 2 **[↕]**: “Запись разговора” → **OK**
 - Раздается звуковой сигнал, и начинается запись.
 - Каждые 20 секунд подается звуковой сигнал, который может слышать ваш абонент.
- 3 Чтобы остановить запись, нажмите **[STOP]**.

Примечание:

- О прослушивании записанного разговора см. стр. 56.

Подключение к разговору

Можно присоединиться к выполняемому внешнему вызову.

Чтобы присоединиться к разговору, нажмите **[CALL]**, когда другая трубка принимает внешний вызов.

Примечание:

- 2-я трубка не может присоединиться к внешнему разговору, который в данный момент записывается (стр. 20) (серия KX-TG8561: стр. 3).
- Чтобы не допустить присоединения других пользователей к вашим разговорам с внешними абонентами, включите режим защиты от прослушивания (стр. 34).

Междугородный код

Если необходимо набрать специальный междугородный код, чтобы сделать вызов с использованием телефонных услуг определенного оператора связи/телефонной компании, то междугородный код можно

Как делать/отвечать на вызовы





сохранить заранее и набрать, просто нажав и удержав  во время набора номера телефона.

Важная информация:

- Чтобы использовать эту функцию, междугородный код необходимо сохранить заранее.



Пример: если сохранен междугородный код "098" и до набора номера "12345" была нажата и удержана клавиша , аппарат автоматически наберет номер "09812345".

Назначение номера междугородного кода









- 1  (средняя программная клавиша)
 # | 2 | 5 | 9 |
- 2 Введите нужный междугородный код (макс. 24 цифры). → 
- 3 

Как делать вызовы, используя междугородный код





■ При ручном наборе:

- 1 Снимите трубку, а затем нажмите и удерживайте 
 - Отображается сохраненный междугородный код.
- 2 Наберите телефонный номер вручную.
- 3 

■ При наборе номера из телефонной книги:

- 1 **Чтобы выбрать запись общей телефонной книги:**
 (левая программная клавиша)
Чтобы выбрать запись личной телефонной книги:
 (левая программная клавиша) → 
- 2 : выберите нужную запись. → 
- 3 : выберите нужный номер телефона.
- 4 Нажмите и удерживайте 
 - Сохраненный междугородный код отображается перед номером телефона.
- 5 



■ При наборе номера из списка вызывавших абонентов:

- 1  (←) (→)
- 2  (↑): выберите нужную запись.
- 3 Нажмите и удерживайте 
 - Сохраненный междугородный код отображается перед номером телефона.
- 4 

Блокировка клавиш

Клавиши набора номера трубки можно заблокировать, чтобы делать вызовы или менять настройки было невозможно. При включенной блокировке клавиатуры можно отвечать на входящие вызовы, но все остальные функции заблокированы.

Чтобы включить блокировку клавиатуры, нажмите  приблизительно на 3 секунды.

- отображается пиктограмма .
- Чтобы выключить блокировку клавиатуры, нажмите  приблизительно на 3 секунды.

Примечание:

- Пока включена блокировка клавиатуры, вызовы номеров экстренных служб делать невозможно.



Работа в режиме резервного питания

В случае сбоя питания заряженная трубка временно подает питание на базовый блок (режим резервного питания). В случае сбоя питания это позволяет совершать и принимать звонки с помощью трубки. Базовым блоком не будут выполняться любые другие функции. Можно запрограммировать функцию "своей питания". Настройкой по умолчанию является "Авто" (стр. 34).

Важная информация:

- Если трубка не находится на базовом блоке при сбое питания, отображается "Нет питания. Нажмите ". Нажав на трубке

Как делать/отвечать на вызовы

- [], поместите ее на базовый блок, чтобы включить режим резервного питания.
- Режим резервного питания не будет работать при низком уровне заряда батареи трубки, подающей питание (когда отображается / ).
 - Не снимайте подающую питание трубку с базового блока при работе в режиме резервного питания.
 - Не прикасайтесь к зарядным контактам трубки при работе в режиме резервного питания.
 - При низком уровне заряда батареи аппарат не сможет полноценно работать в режиме резервного питания. Кроме того, если батарея трубки разрядится, рекомендуется подсоединить обычный телефонный аппарат (без адаптера для сети переменного тока) к той же телефонной линии или к той же розетке телефонной линии, если в помещении имеется такая же розетка телефонной линии.
 - В случае сбоя питания нельзя совершать звонки до снятия блокировки клавиатуры (стр. 21).
 - Если сбой питания происходит во время вызова с использованием функции "радио-няня", вызов завершится и аппарат перейдет в режим ожидания.

Производительность аккумуляторных Ni-MH батарей Panasonic (поставляемые батареи) при работе в режиме резервного питания

Когда батареи полностью заряжены, время работы трубки в режиме резервного питания колеблется в зависимости от способа использования.

- Непрерывное использование трубки в режиме резервного питания: не более 2 часов.
- Непрерывное использование трубки в режиме, отличном от резервного питания: не более 3 часов.
- Ожидание в режиме резервного питания: не более 3 часов.

Примечание:

- Реальное время работы от батарей зависит от способа использования и условий окружающей среды.

Совершение звонков в случае сбоя питания

■ Если зарегистрирована только 1 трубка:

- 1 Возьмите трубку и наберите телефонный номер.
- 2 В течение 1 минуты поместите трубку на базовый блок.
 - Подождите, пока автоматически не включится громкая связь, после чего будет совершен вызов.
- 3 Когда абонент ответит на вызов, не снимайте трубку с базового блока, а говорите, используя громкую связь.
- 4 Закончив разговор, нажмите [].

Примечание:

- Если в шаге 2 не поместить трубку на базовый блок в течение 1 минуты, режим резервного питания выключится. В таком случае нажмите на трубке [] и наберите номер телефона. Потом повторите действия с шага 2.

■ Если зарегистрировано 2 или более трубок:

Одна трубка должна оставаться на базовом блоке для подачи питания, а другую трубку можно использовать для совершения звонков. Выполнение действия см. в разделе "Как делать вызовы", стр. 18.

Примечание:

- Во время звонка с трубкой находящейся на базовом блоке (режим резервного питания), звонок может быть разъединен, если вы задените трубку. В таком случае, повторите звонок.
- В случае сбоя питания диапазон работы базового блока ограничивается. Используйте трубку вблизи базового блока.

Телефонная книга

Телефонная книга позволяет делать вызовы не набирая номер вручную. В телефонную книгу можно добавлять имена и номера телефонов абонентов и относить каждую запись телефонной книги к нужной категории. В аппарате предусмотрены 2 типа телефонных книг.

■ Общая телефонная книга

Записи этой телефонной книги могут использоваться совместно всеми трубками, зарегистрированными на одном базовом блоке.

Общая телефонная книга позволяет также пользоваться следующими функциями:

- Голосовой АОН/Caller ID (стр. 46)
- Тон звонка категории (стр. 47)

Общее количество записей приведено ниже*1:

- 1 имя + 1 номер телефона: 250 записей
- 1 имя + 2 номера телефонов: 125 записей
- 1 имя + 3 номера телефонов: 83 записей

■ Личная телефонная книга

Записи личной телефонной книги могут сохраняться с каждой трубки.

Используя личную телефонную книгу, можно разрешать всем записям в категории обходить условия ночного режима, что позволяет трубке звонить (стр. 36).

Общее количество записей приведено ниже*1:

- 1 имя + 1 номер телефона: 100 записей
- 1 имя + 2 номера телефонов: 50 записей
- 1 имя + 3 номера телефонов: 33 записей

*1 В каждой записи можно сохранить до 3 номеров телефонов.

Общее количество записей, которые можно сохранить в каждой телефонной книге, изменяется в зависимости от того, сколько телефонных номеров сохранено в каждой записи.

Важная информация:

- Доступ к телефонной книге одновременно может выполнять только 1 человек.

Добавление записей

1 Чтобы добавить запись в общую телефонную книгу:

 (левая программная клавиша)

Чтобы добавить запись в личную телефонную книгу:

 (левая программная клавиша) →



2

3 [↕]: “Новая запись” → **OK**

4 [↕]: “(Имя)” → **OK**

5 Введите имя абонента (макс. 16 знаков). → **OK**

- Режим ввода знаков можно изменить, нажав **1/A/?** (стр. 63).

6 [↕]: “(Тел. № 1)” → **OK**

- Для каждой записи можно сохранить до 3 номеров телефонов.

7 Введите номер телефона абонента (макс. 24 цифры). → **OK**

8 [↕]: “Категор. 1” → **OK**

9 [↕]: выберите нужную категорию. → **OK**

10 [↕]: “<Сохранить>” → **OK**

- Чтобы добавить другие записи, повторите, начиная с шага 4.

11

Категории

Категории помогают легко и быстро находить записи в телефонной книге. При добавлении записи в телефонную книгу ее можно отнести к одной из 9 категорий. Имена категорий (“Друзья”, “Семья” и т.д.), к которым отнесены записи в телефонной книге, можно изменить, а затем искать записи по этим категориям.





Важная информация:

- При использовании категорий также становятся доступны следующие функции:
 - Тон звонка категории доступен для категории общей телефонной книги (пользователи услуг АОН и Caller ID: см. стр. 47).

Телефонная книга



- Используя личную телефонную книгу, можно разрешать всем записям в категории обходить условия ночного режима, что позволяет трубке звонить (пользователи услуг АОН и Caller ID: см. стр. 36).

Изменение имен категорий





- 1** Чтобы изменить название категории в общей телефонной книге:
 (левая программная клавиша)
Чтобы изменить название категории в личной телефонной книге:
 (левая программная клавиша) → 
- 2** 
- 3** [**↕**]: “Категория” → **OK**
- 4** [**↕**]: выберите нужную категорию. → **OK**
- 5** [**↕**]: “Имя категории” → **OK**
- 6** Отредактируйте имя (макс. 10 знаков; стр. 63). → **OK** → [**↶**]

Поиск и вызов номера по записи в телефонной книге

Просмотр записей





- 1** Чтобы найти запись в общей телефонной книге:
 (левая программная клавиша)
Чтобы найти запись в личной телефонной книге:
 (левая программная клавиша) → 
- 2** [**↕**]: выберите нужную запись. → [**↶**]
 - Записи в телефонной книге можно прокручивать, нажимая и удерживая [**↕**] или [**↴**].
- 3** [**↕**]: выберите нужный номер телефона. → [**↶**]

Поиск по первому знаку

- 1** Чтобы найти запись в общей телефонной книге:
 (левая программная клавиша)
Чтобы найти запись в личной телефонной книге:
 (левая программная клавиша) → 
 - При необходимости измените режим ввода знаков:
 → [**↕**]: “Алфавит” → **OK** → [**↕**]: выберите режим ввода знаков. → **OK**
- 2** Нажмите клавишу набора номера (с **0** по **9**) или [**#**], содержащую необходимый знак (стр. 63).
 - Нажимайте эту же клавишу, чтобы отобразить первую запись, соответствующую каждому знаку, находящемуся на этой клавише.
 - При отсутствии записи, соответствующей выбранному знаку, отображается следующая запись.
- 3** [**↕**]: при необходимости пролистайте записи в телефонной книге. → [**↶**]
- 4** [**↕**]: выберите нужный номер телефона. → [**↶**]

Поиск по запросу

Можно сузить область поиска, введя первые знаки имени.

- 1** Чтобы найти запись в общей телефонной книге:
 (левая программная клавиша)
Чтобы найти запись в личной телефонной книге:
 (левая программная клавиша) → 
- 2** 
- 3** Чтобы найти имя, введите первые знаки (до 4) в верхнем регистре (стр. 63). → **OK**
 - Знаки нельзя вводить в нижнем регистре.

Телефонная книга

- При отсутствии записи, соответствующей выбранным знакам, отображается следующая запись.

- 4 : при необходимости пролистайте записи в телефонной книге. →
- 5 : выберите нужный номер телефона. →

Поиск по категории

- 1 Чтобы найти запись в общей телефонной книге:
 (левая программная клавиша)
Чтобы найти запись в личной телефонной книге:
 (левая программная клавиша) →
- 2
- 3 : “Категория” → **OK**
- 4 : выберите нужную категорию. → **OK**
 - При выборе “Все” аппарат прекращает поиск в категории.
- 5 : при необходимости пролистайте записи в телефонной книге. →
- 6 : выберите нужный номер телефона. →

Редактирование записей

- 1 Найдите нужную запись (стр. 24). →
- 2 : “Исправить” → **OK**
- 3 : выберите запись, которую нужно изменить. → **OK**
- 4 Чтобы изменить имя и номер телефона:
Отредактируйте имя или номер телефона. → **OK**
Чтобы изменить категорию:
: выберите нужную категорию. → **OK**
- 5 : “<Сохранить>” → **OK** →

Удаление записей

Удаление записи

- 1 Найдите нужную запись (стр. 24).

- 2 → : “Да” → **OK** →

Удаление всех записей

- 1 Чтобы удалить все записи в общей телефонной книге:
 (левая программная клавиша)
Чтобы удалить все записи в личной телефонной книге:
 (левая программная клавиша) →
- 2
- 3 : “Удалить все” → **OK**
- 4 : “Да” → **OK**
- 5 : “Да” → **OK** →

Последовательный набор



Эта функция позволяет набирать номера телефонов из телефонной книги во время вызова. Например, данную функцию можно использовать для набора номера доступа телефонной карты или PIN-кода банковского счета, которые сохранены в телефонной книге, что избавляет вас от необходимости набирать номер вручную.

- 1 Во время внешнего вызова нажмите .
- 2 : “Тел книга” → **OK**
- 3 Чтобы выбрать запись общей телефонной книги:
: выберите нужную запись.
Чтобы выбрать запись личной телефонной книги:
 → : выберите нужную запись.
- 4
- 5 : выберите нужный номер телефона.
- 6 Нажмите , чтобы набрать номер.

Примечание:

- При сохранении номера доступа телефонной карты или PIN-кода в телефонной книге в виде одной записи телефонной книги нажмите **P**, чтобы добавить паузы после номера или PIN-кода, как это требуется (стр. 18).

Телефонная книга

- Если используется дисковый/импульсный набор, необходимо нажать  (тональный набор) перед нажатием  на шаге 1, чтобы временно изменить режим набора на тональный. При добавлении записей в телефонную книгу рекомендуется вставлять  (тональный набор) в начале номеров телефонов, которые будут набираться последовательно (стр. 23).

Копирование записей телефонной книги

Записи телефонной книги можно копировать:

- из общей телефонной книги в личную и наоборот;
- из личной телефонной книги на одной трубке в личную телефонную книгу на другой трубке и наоборот.









Важная информация:

- Доступ к телефонной книге одновременно может выполнять только 1 человек.
- Установки категорий для записей телефонной книги не копируются.

Копирование нескольких записей

Можно копировать выбранные записи (до 100).

Чтобы выполнить копирование из общей телефонной книги в личную телефонную книгу













- 1  (левая программная клавиша)
- 2 
- 3 : “Копировать” → **OK**
- 4 : выберите нужную запись. → 
 - Выбранные записи обозначаются “✓”.
 - Чтобы продолжить копирование других записей, повторите выполнение этого шага.
 - Чтобы отменить запись, нажмите  или  для выбора записи, а затем нажмите .
 - Можно также искать другую запись, введя первый знак (стр. 24).

- 5 После выбора нужных записей нажмите **OK**.

- Записи автоматически копируются в личную телефонную книгу задействованной трубки.
- После копирования записей отображается “Завершено”.





- 6 

Чтобы выполнить копирование из личной телефонной книги в другую личную телефонную книгу или в общую телефонную книгу







- 1  (левая программная клавиша) → 
- 2 
- 3 : “Копировать” → **OK**
- 4 : выберите нужную запись. → 
 - Выбранные записи обозначаются “✓”.
 - Чтобы продолжить копирование других записей, повторите выполнение этого шага.
 - Чтобы отменить запись, нажмите  или  для выбора записи, а затем нажмите .
 - Можно также искать другую запись, введя первый знак (стр. 24).
- 5 После выбора нужных записей нажмите **OK**.
- 6 **Чтобы скопировать в личную телефонную книгу:**
: выберите нужную трубку. → **OK**
Чтобы скопировать в общую телефонную книгу:
: выберите общую телефонную книгу. → **OK**
 - После копирования записей отображается “Завершено”.
- 7 

Копирование всех записей

Чтобы выполнить копирование из общей телефонной книги в личную телефонную книгу

- 1  (левая программная клавиша)
- 2 
- 3 : “Копировать все” → **OK**
 - Все записи общей телефонной книги автоматически копируются в личную телефонную книгу задействованной трубки.
 - После копирования всех записей отображается “Завершено”.
- 4 

Чтобы выполнить копирование из личной телефонной книги в другую личную телефонную книгу или в общую телефонную книгу

- 1  (левая программная клавиша) → 
- 2 
- 3 : “Копировать все” → **OK**
- 4 Чтобы скопировать в личную телефонную книгу:
: выберите нужную трубку. → **OK**
Чтобы скопировать в общую телефонную книгу:
: выберите общую телефонную книгу.
→ **OK**
 - После копирования всех записей отображается “Завершено”.
- 5 

Быстрый набор

Быстрый набор

Каждой из клавиш для набора номера на трубке (с [1] по [9]) можно назначить 1 номер телефона.

Назначение номера телефона клавише быстрого набора

- 1 Нажмите и удерживайте нужную клавишу быстрого набора (с [1] по [9]). →
- 2 Введите имя абонента (макс. 16 знаков). → **OK**
 - Режим ввода знаков можно изменить, нажав [1/A/?] (стр. 63).
- 3 Введите номер телефона абонента (макс. 24 цифры). → 2 раза **OK**

Назначение записи телефонной книги клавише быстрого набора

- 1 Найдите нужную запись (стр. 24). →
- 2 [↕]: “Быстрый набор” → **OK**
- 3 [↕]: выберите нужный номер телефона. → **OK**
- 4 [↕]: выберите нужный номер клавиши набора. → **OK**
 - Если клавиша уже используется для быстрого набора, рядом с номером этой клавиши отображается “✓”. Если все равно выбрать эту клавишу набора, отобразится “Перезапись”. Чтобы перезаписать выбранным номером телефона, перейдите к шагу 5.
- 5 **OK** →

Примечание:

- Если редактируется запись телефонной книги, которой назначена клавиша быстрого набора, изменения в записи не передаются клавише быстрого набора.

Редактирование записи

- 1 Нажмите и удерживайте нужную клавишу быстрого набора (с [1] по [9]).
 - Нажимая [▼] или [▲], можно просмотреть назначения других клавиш быстрого набора.
- 2 → [↕]: “Исправить” → **OK**
- 3 При необходимости отредактируйте имя (макс. 16 знаков; стр. 63). → **OK**
- 4 При необходимости отредактируйте номер телефона (макс. 24 цифры). → 2 раза **OK**

Удаление записи

- 1 Нажмите и удерживайте нужную клавишу быстрого набора (с [1] по [9]).
- 2 → [↕]: “Удалить” → **OK**
- 3 [↕]: “Да” → **OK**
- 4

Просмотр назначенных клавиш быстрого набора

На дисплее трубки можно просмотреть номера, назначенные клавишам быстрого набора. Нажмите и удерживайте нужную клавишу быстрого набора (с [1] по [9]).

Как сделать вызов с помощью клавиши быстрого набора

- 1 Нажмите и удерживайте нужную клавишу быстрого набора (с [1] по [9]).
- 2



Программируемые настройки

Можно настраивать аппарат, программируя следующие функции с помощью трубки. Выполнить доступ к этим функциям можно 2-мя способами.

■ Перемещение по меню на дисплее

- 1  (средняя программная клавиша)
- 2 Нажмите [**▼**], [**▲**], [**▶**] или [**◀**] для выбора нужного главного меню. → **OK**
- 3 Нажимайте [**▼**] или [**▲**], чтобы выбрать нужный пункт меню из отображаемых подменю. → **OK**
- 4 Нажимайте [**▼**] или [**▲**], чтобы выбрать нужную настройку. → **OK**
 - Этот шаг может зависеть от того, какая функция программируется.
 - Чтобы выйти из операции, нажмите [**✕**].

■ Использование кодов прямых команд

- 1  (средняя программная клавиша) → Введите нужный код.
Пример: нажмите  (средняя программная клавиша) **#101**.
- 2 Выберите нужную настройку. → **OK**
 - Этот шаг может зависеть от того, какая функция программируется.
 - Чтобы выйти из операции, нажмите [**✕**].

Примечание:





- В следующей таблице < > обозначает настройки по умолчанию.
- В следующей таблице () обозначает номер страницы для справки.
- Порядок отображения на дисплее меню и подменю может отличаться в зависимости от модели.

Таблица отображаемого на дисплее дерева меню и кодов прямых команд

Главное меню:  "Входящие вызовы"

Режим	Код	
Просмотр списка вызывавших абонентов.	#213	47

Главное меню:  "Автоответчик"^{*1}

Подменю 1	Подменю 2	Настройка	Код	
Список сообщений	–	–	#329	56
Прослушать нов. сообщ.	–	–	#323	56
Прослушать все сообщ.	–	–	#324	56
Удалить все ^{*2}	–	–	#325	57

Программирование

Подменю 1	Подменю 2	Настройка	Код	
Приветствие	Начать запись ^{*2} (запись приветственного сообщения)	–	#302	55
	Прослушать приветствие	–	#303	55
	По умолчанию ^{*2} (возврат к предварительно записанному приветствию)	–	#304	55
Настройки	Число звонков ^{*2}	2-7: 2-7 Звонк. 6: <6 Звонк. > 0: Авто	#211	58
	Время записи ^{*2}	1: 1 мин 3: <3 мин> 0: Приветствие ^{*3}	#305	59
	Код доступа ^{*2}	–	#306	57
	Прослушать вызов	1: <Вкл. > 0: Выкл.	#310	54
Автоответ, вкл. ^{*2}	–	–	#327	54
Автоответ, выкл. ^{*2}	–	–	#328	54

Главное меню:  “Черный список”^{*2, *4}

Режим	Код	
Сохранение/просмотр номеров запрета вызова.	#217	37

Главное меню:  “SMS”

Подменю 1	Подменю 2	Настройка	Код	
Входящие	–	–	#350	52
	–	–		51
	Создать	–		51
Настройки	SMS центр 1 ^{*2}	–	#351	50
	SMS центр 2 ^{*2}	–	#352	50
	УАТС No ^{*2}	<Выкл. >	#356	53
	SMS вкл/выкл ^{*2}	<Выкл. >	#357	50

Главное меню:  “Интерком”

Режим	Код	
Вызов требуемого аппарата по внутренней связи.	#274	61

Программирование

Главное меню: 🎵 “Звонки”

Подменю 1	Подменю 2	Настройка	Код	
Громкость	Трубка	0-6: Выкл.-6 <6>	#160	19
	База* ¹ , *2	0-6: Выкл.-6 <3>	#Ж160	-
Звонок* ⁵ , *6 (трубка)	-	<Звонок 1>	#161	-
Ночной режим	Вкл./Выкл.	1: Вкл. 0: <Выкл.>	#238	36
	Начало/Конец	<23:00/06:00>	#237	36
	Задержка звонка	1: 30 с 2: <60 с> 3: 90 с 4: 120 с 0: Звонок выкл.	#239	36
	Выбор категории	1-9: Категор. 1-9	#241	37

Главное меню: 🕒 “Время”

Подменю 1	Подменю 2	Настройка	Код	
Дата/Время* ²	-	-	#101	16
Будильник	1-5: Сигн. 1-5	1: Один раз 2: Ежедневно 3: Еженедельно 0: <Выкл.>	#720	35
Подстрой часов* ² , *7	-	1: Caller ID [Авто] 0: <Вручную>	#226	-

Программирование

Главное меню:  "Начал. настройка"

Подменю 1	Подменю 2	Настройка	Код	
Звонки	Громкость – Трубка	0–6: Выкл.–6 <6>	#160	19
	Громкость – База ^{*1, *2}	0–6: Выкл.–6 <3>	#*160	–
	Звонок ^{*5, *6} (Трубка)	<Звонок 1>	#161	–
	Ночной режим – Вкл./Выкл.	1: Вкл. 0: <Выкл.>	#238	36
	Ночной режим – Начало/Конец	<23:00/06:00>	#237	36
	Ночной режим – Задержка звонка	1: 30 с 2: <60 с> 3: 90 с 4: 120 с 0: Звонок выкл.	#239	36
	Ночной режим – Выбор категории	1–9: Категор. 1–9	#241	37
Время	Дата/Время ^{*2}	–	#101	16
	Будильник – 1–5: Сигн. 1–5	1: Один раз 2: Ежедневно 3: Еженедельно 0: <Выкл.>	#720	35
	Подстрой часов ^{*2, *7}	1: Caller ID [Авто] 0: <Вручную>	#226	–
Голосовой АОН	Трубка	1: <Вкл.> 0: Выкл.	#162	46
	База ^{*1, *2}	1: <Вкл.> 0: Выкл.	#*162	
Имя трубки	–	–	#104	37
Черный список ^{*2}	–	–	#217	37
Эко режим	Мощность сигнала ^{*2}	1: <Обычный> 2: Низкий	#725	16

Программирование

Подменю 1	Подменю 2	Настройка	Код	
Дисплей	Заставка ^{*8}	<Заставка1>	#181	–
	Цвет дисплея	1: <Цвет1> 2: Цвет2	#182	–
	Режим отображения	1: <Мелкие значки> 0: Крупные значки	#192	17
	Подсветка клавиш	1: <Вкл.> 0: Выкл.	#276	–
	Дисплей на зарядке ^{*9} (Подсветка ЖК-дисплея)	1: <Вкл.> 0: Выкл.	#191	–
	Контраст (контрастность дисплея)	1–6: Контраст 1–6 <Контраст 3>	#145	–
Авто Интерком	–	1: Вкл. 0: <Выкл.>	#273	61
Тон клавиш ^{*10}	–	1: <Вкл.> 0: Выкл.	#165	–
Огранич. вызова ^{*2}	–	–	#256	38
Код набора	–	–	#259	20
Авторазговор ^{*11}	–	1: Вкл. 0: <Выкл.>	#200	19
АОН	Режим ^{*2}	1: АОН 2: Caller ID 3: АОН выкл. 0: <Авто>	#218	45
	Число цифр ^{*2}	4–7: 4–7 Цифр <7 Цифр>	#219	48
	Число сигналов ^{*2}	<3>	#220	48
	Длительн. сигнала ^{*2}	<140>	#221	48
	Задержка сигнала ^{*2}	<200>	#222	48
	Задер 1-го сигн ^{*2}	<200>	#223	48
	Лимит звонка ^{*2}	1: 30 с 2: 60 с 3: <120 с>	#242	49

Программирование

Подменю 1	Подменю 2	Настройка	Код	
Тел линия	Режим набора* ²	1: <Импульсный> 2: Тональный	#120	16
	Сигнал Flash* ^{2, *12}	0: 900 мс 1: <700 мс> 2: 600 мс 3: 400 мс 4: 300 мс 5: 250 мс *: 200 мс #: 160 мс 6: 110 мс 7: 100 мс 8: 90 мс 9: 80 мс	#121	19
Скрытый режим* ^{2, *13}	–	1: <Вкл. > 0: Выкл.	#194	–
PIN базы* ²	–	<0000>	#132	38
Транслятор* ²	–	1: Вкл. 0: <Выкл. >	#138	43
Регистрация	Регистрация трубки	–	#130	42
	Отмена трубки* ³	–	#131	43
Выбор базы	–	<Авто>	#137	42
Отменить базу* ³	–	–	#139	43
Сбой питания	–	1: <Авто> 0: Выкл.	#152	21
Язык	Дисплей	<Русский>	#110	16

Главное меню:  “Радионяня”

Подменю 1	Подменю 2	Настройка	Код	
Вкл. /Выкл.	–	1: Вкл. 0: <Выкл. >	#268	40
Чувствительность	–	1: Низкая 2: <Средняя> 3: Высокая	#269	41

Главное меню:  “Календарь”

Режим	Код	
Просмотр календаря и установка расписания будильника.	#727	38

*1 Серия КХ-TG8561: стр. 3

*2 Если эти настройки запрограммированы с помощью одной из трубок, программировать эту функцию с помощью другой трубки не нужно.

*3 Это меню не отображается при перемещении по меню на дисплее. Оно доступно только посредством ввода кода прямой команды.

*4 Серия КХ-TG8551: стр. 3

Программирование

- *5 Тон звонка может продолжать звучать в течение нескольких секунд даже после того, как вызывавший абонент повесит трубку. Когда вы ответите на вызов, может быть слышен тональный сигнал готовности, или ничего не слышно.
- *6 Мелодии, предустановленные в данном издлении, используются с разрешения © 2011 Copyrights Vision Inc.
- *7 Эта функция позволяет аппарату автоматически настраивать дату и время каждый раз при получении информации о вызывающем абоненте, включая информацию о дате и времени. Чтобы включить эту функцию, выберите "Caller ID [Авто]". Чтобы отключить эту функцию, выберите "Вручную" (только для пользователей услуги Caller ID). Чтобы использовать эту функцию, сначала установите дату и время (стр. 16).
- *8 Можно включить или выключить отображение на заставке даты и времени, нажимая . По умолчанию отображаются время и дата.
- *9 Подсветку дисплея трубки можно настроить во время зарядки.
 - "Вкл.": подсветка включена (затемнена).
 - "Выкл.": подсветка выключается после 10 секунд зарядки.
- *10 Отключите эту функцию, если вы не хотели бы слышать тональные сигналы нажатия клавиш при наборе номера или нажатии любых клавиш, а также тональные сигналы подтверждений или ошибок.
- *11 Чтобы просматривать информацию о вызывающем абоненте после снятия трубки для ответа на вызов, отключите эту функцию.
- *12 Время повторного вызова/флэш зависит от телефонной станции или УАТС. При необходимости обратитесь к поставщику услуг УАТС.
- *13 Чтобы не допустить присоединения других пользователей к вашим разговорам с внешними абонентами, включите эту функцию.





Специальное программирование

Будильник

Сигнал будильника подается в заданное время в течение 1 минуты и повторяется 5 раз через каждые 5 минут (функция повтора сигнала). Для сигнала будильника можно также отобразить текст сообщения-памятки. В общей сложности для каждой трубки можно запрограммировать 5 отдельных времени сигнала будильника. Для каждого времени сигнала будильника можно установить одну из 3 настроек будильника (однократно, ежедневно или еженедельно).

Важная информация:

- Сначала установите дату и время (стр. 16).

- 1  (средняя программная клавиша)
 [7] [2] [0]
- 2 Выберите будильник, нажимая кнопки от  1 до  5. → **OK**

- 3 : выберите нужную опцию срабатывания будильника. → **OK**

"Выкл."
Отключает сигнал будильника. Перейдите к шагу 9.
"Один раз"
Сигнал будильника подается однократно в заданное время.
"Ежедневно"
Сигнал будильника подается ежедневно в заданное время. Перейдите к шагу 5.
"Еженедельно"
Сигнал будильника подается еженедельно в заданное время.

- 4 Продолжите выполнение действия в соответствии с выбором на шаге 3.

■ Однократно:

Введите нужную дату и месяц. → **OK**

Программирование

■ Ежедневно:

[↕]: выберите нужный день недели и нажмите → **OK**

5 Установите необходимое время. → **OK**

6 Введите текст сообщения-памятки (макс. 30 знаков; стр. 63). → **OK**

7 [↕]: выберите нужный тональный сигнал будильника. → **OK**

- Рекомендуется выбирать тональный сигнал звонка, отличный от тонального сигнала, используемого для внешних вызовов.

8 [↕]: выберите нужную настройку повтора сигнала будильника. → **OK**

9 **OK** → []

- Если установлен будильник, на дисплее отображается .

Примечание:

- Нажмите , чтобы полностью отключить будильник.
- Если трубка используется, сигнал будильника не подается до тех пор, пока трубка не переключается на режим ожидания.
- Нажмите любую клавишу набора или , чтобы прекратить подачу сигнала будильника без отключения функции повтора.
- Если нужно осуществить внешний вызов при включенной функции повтора сигнала будильника, следует выключить данную функцию до осуществления вызова.

Ночной режим

Ночной режим позволяет выбрать период времени, в течение которого трубка не будет звонить при внешних вызовах. Эта функция полезна, если вы не хотите, чтобы вас беспокоили, например, во время сна. Ночной режим можно установить для каждой трубки. В личной телефонной книге (стр. 23) можно также выбирать категории абонентов, в отношении которых ночной режим не будет действовать, и трубка будет звонить (только для пользователей услуги AOH и Caller ID).

Важная информация:

- Сначала установите дату и время (стр. 16).

- Кроме включения функции ночного режима, рекомендуется отключить звонок базового блока (стр. 32) (серия KX-TG8561: стр. 3).
- Если вы установили будильник, сигнал будильника подается, даже если ночной режим включен.

Включение/выключение ночного режима

- 1 (средняя программная клавиша)
2 3 8
- 2 [↕]: выберите нужную настройку. → **OK**
 - Если выбрано “**Выкл.**”, нажмите [] для выхода.
- 3 Введите час и минуту, в которые следует запускать эту функцию. → **OK**
 - Можно выбрать 24-часовой или 12-часовой формат времени (“**AM**” или “**PM**”), нажав **12/24**.
- 4 Введите час и минуту, в которые следует останавливать эту функцию. → **OK**
- 5 []
 - Если установлен ночной режим, на дисплее отображается .

Изменение времени начала и окончания

- 1 (средняя программная клавиша)
2 3 7
- 2 Продолжайте с шага 3, “Включение/выключение ночного режима”, стр. 36.

Установка задержки звонка

Эта функция позволяет трубке звонить при включенном ночном режиме, если вызывающий абонент ждет достаточно долго. По истечении выбранного периода времени трубка звонит. Если выбрать “**Звонок выкл.**”, то в ночном режиме трубка никогда не звонит.







- 1 (средняя программная клавиша)
2 3 9
- 2 [↕]: выберите нужную настройку. → **OK**
→ []

Программирование

Примечание:







- Когда автоответчик отвечает на вызов, эта функция не действует.
(Серия KX-TG8561: стр. 3)

Выбор категорий, в отношении которых ночной режим не действует

- 1  (средняя программная клавиша)
 # 2 4 1
- 2 Выберите нужные категории, нажимая кнопки от  до .
 - Рядом с выбранными номерами категорий отображается “✓”.
 - Чтобы отменить выбор категории, нажмите ту же кнопку набора еще раз. “✓” исчезнет.
- 3  → 

Изменение имени трубки

Каждой трубке можно присвоить собственное имя (“Георгий”, “Кухня” и т.д.). Это удобно при выполнении внутренних вызовов между трубками. Кроме того, можно выбрать, должны ли отображаться имя трубки в режиме ожидания. По умолчанию установлено значение “нет”. Если выбрано “да” без ввода имени трубки, отображается от “Трубка 1” до “Трубка 6”.

- 1  (средняя программная клавиша)
 # 1 0 4
- 2 Введите имя трубки (макс. 10 знаков; стр. 63).
 - Если этого не требуется, перейдите к шагу 3.
- 3 
- 4 : выберите нужную настройку. → 2 раза

- 5 

Черный список (только для пользователей услуги АОН и услуги Caller ID)

Благодаря этой функции аппарат никогда не звонит при получении вызовов с указанных

номеров телефонов, на которые вы не хотите отвечать (например, телефонный спам). При подобных вызовах аппарат не звонит, чтобы не беспокоить вас, однако индикатор звонка на трубке мигает, а на дисплее отображаются “Черн. список” и номер вызывающего абонента, сообщая о том, что вызов поступил от нежелательного абонента.















Важная информация:

- Если аппарат получает вызов с номера, занесенного в черный список:
 - автоответчик не отвечает на вызов (серия KX-TG8561: стр. 3);
 - после отсоединения вызов регистрируется в списке вызывавших абонентов (стр. 47) с пометкой .
- Даже если отображается “Черн. список”, при желании можно ответить на вызов, сняв трубку.



Сохранение номеров в черном списке

В черном списке можно хранить до 30 номеров телефонов.

Важная информация:

- Номер в черном списке необходимо сохранять с кодом зоны.
- Из списка вызывавших абонентов:
- 1  (→)
 - 2 : выберите запись для запрета. →

 - 3 : “Черный список” → 
 - 4 : “да” →  → 
- Вводом номеров телефонов:
- 1  (средняя программная клавиша)
 # 2 1 7 → 
 - 2 Введите номер телефона (макс. 24 цифры). → 
 - Чтобы удалить цифру, нажмите .
 - 3 

Просмотр/редактирование/удаление номеров черного списка

- 1  (средняя программная клавиша)
 # 2 1 7

Программирование

- 2 : выберите нужную запись.
 - Нажмите для выхода.
- 3 **Редактирование номера:**
 → Отредактируйте номер телефона.
→ **OK** →
Удаление номера:
 → : “да” → **OK** →

Примечание:

- Во время редактирования нажмите нужную клавишу набора для добавления или **C** для удаления.

Установка ограничения вызова

Можно установить ограничение на набор определенных номеров в выбранных трубках. Для ограничения можно выбрать до 6 номеров, а также выбрать трубки, на которые устанавливается ограничение. Сохранение здесь кодов зон не дает трубкам, на которые установлено ограничение, набирать любые телефонные номера с такими кодами зон.

- 1 (средняя программная клавиша)
2 5 6
- 2 Введите PIN-код базового блока (по умолчанию: “0000”).
 - Если вы забыли свой PIN-код, обратитесь в авторизованный центр обслуживания.
- 3 Выберите трубки для запрета, нажимая кнопки от 1 до 6.
 - Отображаются все трубки, зарегистрированные на базовом блоке.
 - Рядом с выбранными номерами трубок отображается “✓”.
 - Чтобы отменить выбор трубки, нажмите ту же кнопку набора еще раз. “✓” исчезнет.
- 4 **OK**
- 5 Выберите позицию в памяти, нажимая кнопки от 1 до 6. → **OK**

- 6 Введите номер телефона или код зоны, вызов которых нужно ограничить (макс. 8 цифр). → **OK** →
 - Чтобы удалить номер, на который установлено ограничение, нажмите **C**.

Изменение PIN-кода (персонального идентификационного номера) базового блока

Важная информация:

- При изменении PIN-кода обязательно запишите новый PIN-код. Аппарат не сообщает PIN-код. Если вы забыли свой PIN-код, обратитесь в авторизованный центр обслуживания.

- 1 (средняя программная клавиша)
1 3 2
- 2 Введите текущий 4-значный PIN-код базового блока (по умолчанию: “0000”).
- 3 Введите новый 4-значный PIN-код базового блока. → **OK** →

Календарь/расписание

Используя календарь, для каждой трубки можно запрограммировать 20 сигналов будильника по расписанию. Сигнал будильника по расписанию подается в заданное время в течение 1 минуты. Для сигнала будильника по расписанию может также отображаться текст сообщения-памятки.

Важная информация:

- Сначала установите дату и время (стр. 16).
- Если аппарат подключен к системе УАТС, информация о дате может приниматься неправильно. Установите в системе УАТС прием правильной информации о дате. При необходимости обратитесь к поставщику услуг УАТС.

Добавление новой записи

- 1 (средняя программная клавиша) → → **OK**

Программирование

- 2 : выберите нужную дату. → **OK**
 - Чтобы перейти к другому месяцу в календаре, нажимайте **[V]** или **[Δ]**.
- 3 → : “Новая запись” → **OK**
- 4 При необходимости отредактируйте дату. → **OK**
- 5 Установите необходимое время. → **OK**
- 6 Введите текст сообщения-памятки (макс. 30 знаков; стр. 63). → **OK**
- 7 : выберите нужный тональный сигнал. → 2 раза **OK**
 - Можно установить настройку “Выкл. ”, чтобы выключить тональный сигнал будильника.
 - Рекомендуется выбирать тональный сигнал звонка, отличный от тонального сигнала, используемого для внешних вызовов.
 - Чтобы добавить другие записи, повторите, начиная с шага 3.
- 8

Примечание:

- Чтобы выключить сигнал будильника, нажмите или поместите трубку на базовый блок или в зарядное устройство.
- Если трубка используется, сигнал будильника не подается до тех пор, пока трубка не переключается на режим ожидания.

Просмотр записей

- 1 (средняя программная клавиша) → → **OK**
- 2 Чтобы просмотреть записи на выбранную дату, нажмите **OK**.
Чтобы просмотреть список расписания, нажмите
 - Нажав , можно просмотреть подробную информацию о расписании.

Редактирование записи

- 1 (средняя программная клавиша) → → **OK**
- 2 → : выберите нужную запись.

- 3 → : “Исправить” → **OK**
- 4 При необходимости отредактируйте дату. → **OK**
- 5 При необходимости отредактируйте время. → **OK**
- 6 При необходимости отредактируйте текст сообщения-памятки (макс. 30 знаков; стр. 63). → **OK**
- 7 : выберите нужный тональный сигнал. → 2 раза **OK**
- 8

Удаление записи

Запись сигнала будильника по расписанию не удаляется автоматически после того, как сигнал прозвучал. Удалите ненужные записи.

- 1 (средняя программная клавиша) → → **OK**
- 2 → : выберите нужную запись.
- 3 → : “Удалить” → **OK**
- 4 : “Да” → **OK**
- 5

Удаление всех записей

- 1 (средняя программная клавиша) → → **OK**
- 2 →
- 3 : “Удалить все” → **OK**
- 4 : “Да” → **OK**
- 5 : “Да” → **OK**
- 6

Радио-няня

С помощью этой функции можно прослушивать комнату, в которой находится другая трубка, что позволяет легко контролировать происходящее в ней из других мест или помещений в доме. Контролируемая трубка (находящаяся, например, в детской) автоматически звонит на

Программирование

контролирующую трубку при обнаружении звуков.

Важная информация:

- Следует выполнить пробное включение функции радио-няни, чтобы убедиться в том, что функция радио-няни настроена надлежащим образом. Например, проверьте чувствительность функции. Проверьте соединение, если переадресовываете функцию радио-няни на внешнюю линию.

Примечание:



- Как на контролируемой, так и на контролирующей трубке необходимо выбрать один и тот же базовый блок, чтобы иметь возможность использовать функцию радио-няни (стр. 42).
- Если аппарат подключен к системе УАТС, функцию радио-няни установить нельзя.
- В режиме контроля потребление заряда батареи выше обычного. Рекомендуется оставлять контролируемую трубку на базовом блоке или в зарядном устройстве.
- В режиме контроля контролируемая трубка никогда не звонит. Однако, если контролируемая трубка находится на базовом блоке, звонит сам базовый блок. Чтобы полностью отключить подачу звонка, выключите звонок на базовом блоке (стр. 32) (серия KX-TG8561: стр. 3).

Настройка функции радио-няни

Выполните операцию по настройке контролируемой трубки (например, трубки, размещенной в детской комнате).

Контроль с помощью трубки

Функция радио-няни доступна только для трубок, находящихся в одной и той же радиочайке.

- 1  (средняя программная клавиша)
2 6 8
- 2 : "Вкл." → **OK**
- 3 : выберите номер трубки, с помощью которой будет выполняться контроль. → **OK**
 - На дисплее отобразится "Радионяня".

- Отображается имя или номер зарегистрированной трубки.

Примечание:

- Если данная функция активирована, другая трубка может получить сигнал от контролируемой трубки при помощи вызова по внутренней линии.

Контроль по внешней линии

■ Из телефонной книги:

- 1  (средняя программная клавиша)
2 6 8

- 2 : "Вкл." → **OK**

- 3 : выберите "Внешний" для контроля по внешней линии. → 

- 4 Чтобы выбрать запись общей телефонной книги:



- 4 Чтобы выбрать запись личной телефонной книги:



- 5 : выберите запись телефонной книги. → **OK**

- 6 : выберите нужный номер телефона. → **OK**

- На дисплее отобразится "Радионяня".



Примечание:

- Если отредактировать запись телефонной книги, назначенной для функции контроля, изменения записи не передаются контролирующей трубке.

■ Вводом номеров телефонов:

- 1  (средняя программная клавиша)
2 6 8

- 2 : "Вкл." → **OK**

- 3 : выберите "Внешний" для контроля по внешней линии. →  → 

- 4 Введите нужное имя (макс. 16 знаков; стр. 63). → **OK**

- 5 Введите нужный номер (макс. 24 цифры). → 2 раза **OK**
 - На дисплее отобразится “Радионяня”.

Примечание:

- Отображается зарегистрированное имя или номер.

Выключение функции радио-няни

Контролируемая трубка не может использоваться, пока для функции радио-няни установлено значение “Вкл.”.

- 1 Нажмите **[☰]** на контролируемой трубке.
- 2 **[↕]**: “Вкл. / Выкл.” → **OK**
- 3 **[↕]**: “Выкл.” → **OK** → **[🔌]**

Редактирование номера контроля по внешней линии

- 1 Нажмите **[☰]** на контролируемой трубке.
- 2 **[↕]**: “Вкл. / Выкл.” → **OK**
- 3 **[↕]**: “Вкл.” → **OK**
- 4 **[↕]**: выберите внешнюю линию. → **[📖]**
- 5 **[☰]** → **[↕]**: “Исправить” → **OK**
- 6 При необходимости отредактируйте имя (макс. 16 знаков; стр. 63). → **OK**
- 7 При необходимости отредактируйте номер телефона (макс. 24 цифры). → 2 раза **OK**

Удаление номера контроля по внешней линии

- 1 Нажмите **[☰]** на контролируемой трубке.
- 2 **[↕]**: “Вкл. / Выкл.” → **OK**
- 3 **[↕]**: “Вкл.” → **OK**
- 4 **[↕]**: выберите внешнюю линию. → **[📖]**
- 5 **[☰]** → **[↕]**: “Удалить” → **OK**
- 6 **[↕]**: “да” → **OK**

Настройка чувствительности

Чувствительность функции контроля можно настроить. Увеличьте или уменьшите чувствительность, чтобы настроить уровень срабатывания функции контроля за детьми.

- Эту функцию нельзя установить во время прослушивающего вызова.

- 1 Нажмите **[☰]** на контролируемой трубке.
- 2 **[↕]**: “Чувствительность” → **OK**
- 3 Нажимайте **[▲]** или **[▼]**, чтобы выбрать нужную настройку. → **OK** → **[🔌]**

Примечание:

- Если функция радио-няни активирована, с контролируемой трубки нельзя вводить прямые команды. Перед настройкой функции радио-няни можно использовать прямые команды для регулирования чувствительности функции (стр. 34).

Ответ на вызов, осуществленный с помощью функции радио-няни

■ При осуществлении контроля с помощью трубки:

Нажимайте **[👂]** для ответа на вызовы. Если нужно ответить на вызов, используя контролируемую трубку, нажмите **[☒]**.

- Контролирующая трубка будет автоматически отвечать на вызовы, если для функции автоматического ответа на вызовы внутренней связи установлено значение “Вкл.” (стр. 61).

Примечание:

- Если внешний вызов поступил в момент связи с контролируемой трубкой, прозвучат 2 тональных сигнала. Чтобы ответить на вызов, нажмите **[🔌]**, а затем нажмите **[👂]**.

■ При осуществлении контроля по внешней линии:

Чтобы ответить на вызов, придерживайтесь правил эксплуатации телефона. Если нужно ответить на вызов, используя контролируемую трубку, нажмите **[#]1** в тональном режиме набора.

Программирование

Функцию радио-няни можно отключить, нажав [#]0.

Примечание:

- Через 2 минуты после начала осуществления вызова контролируемой трубкой связь между ней и контролирующей телефонной линией будет отключена автоматически.

Регистрация аппарата

Работа с несколькими аппаратами

Дополнительные трубки

На одном базовом блоке может быть зарегистрировано до 6 трубок.

Важная информация:

- Модель дополнительной трубки для использования с данным аппаратом указана на стр. 5. Если используется другая модель трубки, некоторые операции (настройки трубки, настройки базового блока и т. д.) могут быть недоступны.

Дополнительные базовые блоки

Трубки можно зарегистрировать на нескольких базовых блоках (до 4-х), что позволяет использовать дополнительные базовые блоки и расширять зону использования трубки или трубок. Если трубка выходит из зоны действия своего базового блока, когда на базовом блоке (стр. 42) выбрано “Авто”, трубка ищет другой базовый блок, чтобы делать и принимать вызовы. Базовый блок и трубки, с которыми он связан, называются “радиочайкой”.

Примечание:

- Вызовы прерываются, когда трубка перемещается из одной радиочайки в другую.

Регистрация трубки на базовом блоке

Поставляемые трубка и базовый блок предварительно зарегистрированы. Если по какой-либо причине трубка не зарегистрирована

на базовом блоке (например, отображается , даже если трубка находится рядом с базовым блоком), зарегистрируйте трубку повторно.

1 Трубка:

 (средняя программная клавиша)
[#]1[3]0

2 [+]: выберите номер базового блока. →

OK

- Этот номер используется трубкой только для справки.

3 Базовый блок:

Продолжайте выполнять операции для вашей модели.

■ Серия KX-TG8551: стр. 3

Нажмите и удерживайте **[••]]** приблизительно 5 секунд (сигнал регистрации не звучит).

■ Серия KX-TG8561: стр. 3

Нажмите и удерживайте **[••]]** приблизительно 5 секунд, пока не прозвучит сигнал регистрации.

- Если начнут звонить все зарегистрированные трубки, нажмите **[••]]** еще раз, чтобы остановить сигнал, а затем повторите этот шаг.
- Следующий шаг должен быть завершен в течение 90 секунд.

4 Трубка:

OK → Дождитесь отображения “PIN базы”. → Введите PIN-код базового блока (по умолчанию: “0000”). → **OK**

- Если вы забыли свой PIN-код, обратитесь в авторизованный центр обслуживания.
- Если трубка зарегистрирована успешно, отображается .



Примечание:

- Во время регистрации на всех зарегистрированных трубках отображается “База на регистрации”.
- Если вы приобретаете дополнительную трубку, см. об ее регистрации в руководстве по эксплуатации дополнительной трубки.

Выбор базового блока





Если выбрано “Авто”, трубка автоматически использует любой базовый блок, на котором она

зарегистрирована. Выбрав базовый блок, трубка делает и принимает вызовы, используя только этот базовый блок. Если трубка находится вне зоны действия этого базового блока, вызовы делать невозможно.

- 1  (средняя программная клавиша)
1 3 7
- 2 : выберите номер нужного базового блока или "Авто". → **OK**
 - Трубка ищет базовый блок.





Отмена регистрации трубки

Трубка может отменить свою регистрацию на базовом блоке или регистрацию других трубок на этом же базовом блоке. Это позволяет трубке завершить беспроводное соединение с системой.

- 1  (средняя программная клавиша)
1 3 1
 - Отображаются все трубки, зарегистрированные на базовом блоке.
- 2 : выберите трубку, регистрацию которой нужно отменить. → **OK**
- 3 : "да" → **OK**
 - Звучит тон подтверждения.
 - При отмене своей собственной регистрации трубка не подает сигнала.
- 4 

Отмена регистрации на базовом блоке

Трубка может отменить базовый блок, на котором она зарегистрирована. Это позволяет базовому блоку завершить беспроводное соединение с системой.

- 1  (средняя программная клавиша)
1 3 9
- 2 : выберите базовый блок, регистрацию на котором нужно отменить. → **OK**
- 3 : "да" → **OK** → 

Примечание:

- О регистрации трубки на другом базовом блоке или повторно на этом же блоке см. стр. 42.



Увеличение зоны действия базового блока

Зону действия сигнала базового блока можно увеличить, используя DECT-ретранслятор. Используйте только Panasonic DECT-ретранслятор, упомянутый на стр. 4. Подробнее об этом можно узнать у регионального дилера Panasonic.



Важная информация:

- Прежде чем регистрировать ретранслятор на базовом блоке, необходимо включить режим ретранслятора.
- Не используйте более одного ретранслятора одновременно.

Установка режима ретранслятора

- 1  (средняя программная клавиша)
1 3 8
- 2 : выберите нужную настройку. → **OK**
→ 

Примечание:

- После включения или выключения режима ретранслятора, на дисплее трубки ненадолго отобразится . Это обычное явление, и трубку можно использовать, как только отобразится .

Регистрация DECT-ретранслятора (KX-A405) на базовом блоке

Примечание:

- Используйте ретранслятор, который не был зарегистрирован на другом блоке. Если ретранслятор зарегистрирован на другом блоке, сначала отмените регистрацию, следуя инструкциям из Руководства по установке DECT-ретранслятора.

- 1 **Базовый блок:**
Продолжайте выполнять операции для вашей модели.
 - **Серия KX-TG8551: стр. 3**
Нажмите и удерживайте  приблизительно 5 секунд (сигнал регистрации не звучит).



Программирование

■ **Серия КХ-TG8561: стр. 3**

Нажмите и удерживайте **[••]]** приблизительно 5 секунд, пока не прозвучит сигнал регистрации.

- Следующий шаг должен быть завершен в течение 90 секунд.

2 ДЕСТ-ретранслятор:

Подключите адаптер переменного тока и подождите, пока индикаторы **ⓘ** и **⚡** загорятся зеленым цветом.

3 Базовый блок:

Чтобы выйти из режима регистрации, нажмите **[••]]**.

- Сигнал регистрации выключится (серия КХ-TG8561: стр. 3).

Идентификация вызывающего абонента

Сервис идентификации вызывающего абонента (АОН и Caller ID)

Важная информация:





- Этот аппарат поддерживает услугу АОН и услугу Caller ID. Услуга Caller ID соответствует стандарту ETS300659, разработанному Европейским институтом телекоммуникационных стандартов ETSI, и поддерживает 2 протокола: FSK и DTMF. Для отображения телефонных номеров вызывающих абонентов необходимо подключить соответствующую услугу у вашего оператора связи/в телефонной компании. Подробнее об этом можно узнать у оператора связи/в телефонной компании.

Выбор режима идентификации вызывающего абонента



Доступно 4 режима:

- “Авто” (по умолчанию): аппарат автоматически опознает услугу АОН или Caller ID в зависимости от того, какая услуга предоставляется.
- “АОН”: установка аппарата на услугу АОН.
- “Caller ID”: установка аппарата на услугу Caller ID. Чтобы использовать услугу Caller ID, необходимо подключить ее.
- “АОН выкл.”: отключение режима АОН.

Во избежание любых проблем в случае изменения услуги в будущем, для пользователей услуг АОН и Caller ID рекомендуется настройка “Авто” (по умолчанию).

- 1  (средняя программная клавиша)

- 2 : выберите нужный режим. → **OK** → 

Примечание:

- После изменения режима идентификации вызывающего абонента на трубке ненадолго отобразится . Это обычное явление, и трубку можно использовать, как только отобразится .

- Если услуга, предоставляемая в вашей местности, изменяется с АОН на Caller ID:
 - Необходимо ее подключение у вашего оператора связи/в телефонной компании.
 - Измените режим идентификации вызывающего абонента на “Авто” или “Caller ID”.
- Для пользователей АОН и пользователей, не получающих информацию о вызывающем абоненте
Если установлено “Авто” или “АОН”, внешние абоненты слышат голосовые указания, когда устройство проверяет АОН. Голосовые указания подаются в соответствии с правилами использования АОН. Если на вызовы не получен ответ или же если вызовы не передаются на автоответчик в течение 2 минут в зависимости от настроек ограничения времени звонка, вызовы завершаются автоматически (стр. 49).

Функции сервиса идентификации вызывающего абонента

После получения информации о вызывающем абоненте отображается номер телефона вызывающего абонента.

В списке вызывавших абонентов записывается информация о последних 50 вызывавших абонентах, начиная от самых последних вызовов до самых ранних.

- Если аппарат подключен к системе УАТС, информация о вызывающем абоненте может приниматься неправильно. Обратитесь к поставщику услуг УАТС.

Примечание:

- Для пользователей услуги Caller ID (протокол FSK)
Если аппарат не может принять информацию о вызывающем абоненте, отображается следующее сообщение:
 - “Вне региона”: абонент набирает номер из зоны, в которой услуга Caller ID не предоставляется.
 - “Скрытый номер”: абонент запрещает отправку информации о себе.

Идентификация вызывающего абонента

Пропущенные вызовы

Если информация о вызывающем абоненте получена, но вызов остался без ответа, аппарат обрабатывает вызов как пропущенный, и отображается ➔. Это позволяет понять, следует ли просматривать список вызывавших абонентов, чтобы узнать, кто звонил в ваше отсутствие.

Даже если в списке вызывавших абонентов просмотрен только один пропущенный вызов (стр. 47), ➔ исчезает с дисплея. При поступлении нового вызова вновь отобразится ➔.

Примечание:

- Даже если имеются непросмотренные пропущенные вызовы, ➔ исчезает с дисплея режима ожидания, когда на одной из зарегистрированных трубок выполняются приведенные ниже действия.
 - Трубка установлена на базовом блоке или зарядном устройстве.
 - Нажата клавиша [**📞**].

Отображение имени из телефонной книги

Если полученная информация о вызывающем абоненте совпадает с телефонным номером, сохраненным в телефонной книге, имя, сохраненное в телефонной книге, отображается на дисплее и заносится в список вызывавших абонентов.

Примечание:

- Если один и тот же номер телефона сохранен раздельно в общей и личной телефонных книгах с разными именами, отображается имя, сохраненное в личной телефонной книге.

Голосовой АОН/Caller ID

Трубка/базовый блок*1

*1 Серия KX-TG8561: стр. 3

Эта функция объявляет информацию о вызывающем абоненте и таким образом позволяет узнать, кто звонит.

Чтобы использовать эту функцию, необходимо:

- установить для режима идентификации вызывающего абонента настройку, отличную от “**АОН** **выкл.**”, в зависимости от того, какая услуга предоставляется (стр. 45). Чтобы использовать услугу Caller ID, необходимо подключить ее.
- связаться с оператором связи/телефонной компанией, чтобы узнать подробности об услуге и ее доступности.
- включить эту функцию (стр. 32).
- сохранить имя и номер телефона в **общей телефонной книге** (стр. 23).

Объявление имени из телефонной книги

Если от оператора связи/телефонной компании получена информация о вызывающем абоненте и если она совпадает с номером телефона, сохраненным в общей телефонной книге, при каждом звонке объявляется сохраненное имя. Если этот номер телефона не был сохранен в общей телефонной книге, объявляется информация о вызывающем абоненте.

Важная информация:

- Для использования функции голосового АОН/Caller ID введите имя в режиме ввода знаков кириллицы, сохраняя записи в общей телефонной книге.
- Функция голосового АОН/Caller ID поддерживает символы русского языка (кириллические символы, символы с умляutom (Ё,ё) и цифры) при произношении имен.

Примечание:







- Произношение имени может быть различным. Данная функция может не произносить все имена правильно.
- Голосовое извещение произносится на той же громкости, что и у звонка (стр. 19, 32).
- Если номер телефона вызывающего абонента соответствует записи в черном списке (стр. 37), то извещение голосового АОН/Caller ID не подается.
- В зависимости от настроек количества звонков (стр. 58), автоответчик может ответить на вызов до объявления информации о вызывающем абоненте.
- Если вызов получен во время разговора по телефону, информация о 2-м вызывающем абоненте не объявляется, даже если вы

Идентификация вызывающего абонента

подключили и услугу Caller ID, и на услугу Caller ID при ожидающем вызове.

Тон звонка категории

Эта функция может помочь установить вызывающего абонента, используя различные тоны звонка для абонентов различных категорий. При добавлении записи в общую телефонную книгу ее можно отнести к нужной категории (стр. 23). Когда информация о вызывающем абоненте получена от абонента, отнесенного к какой-либо категории, отображается информация о вызывающем абоненте, после чего используется тон звонка выбранный для этой категории. Если выбрано **“Тон категории”**, то при поступлении сведений об абоненте, назначенном этой категории, аппарат использует тон звонка для внешнего вызова, установленный на стр. 32. По умолчанию установлено значение **“Тон категории”**.

- 1  (левая программная клавиша) → 
- 2 : **“Категория”** → **OK**
- 3 : выберите нужную категорию. → **OK**
- 4 : выберите текущую настройку тона звонка категории. → **OK**
- 5 : выберите нужный тон звонка. → **OK**
- 6 





Список вызывавших абонентов

Важная информация:

- Доступ к списку вызывавших абонентов одновременно может выполнять только 1 человек.
- Проверьте правильность установки даты и времени аппарата (стр. 16).

Просмотр списка вызывавших абонентов и обратный вызов







- 1  (→)

- 2 Нажмите , чтобы найти самый последний вызов, или , чтобы найти самый ранний вызов.
 - Подробные сведения о вызывающем абоненте можно просмотреть, нажав  в режиме отображения нескольких элементов.
- 3 Чтобы сделать обратный вызов, нажмите .
Нажмите  для выхода.





Примечание:

- Если запись уже просматривали или на вызов ответили, отображается **“✓”**, даже если просмотр или ответный вызов выполнялся с другой трубки.
- Если вызов сделан с номера телефона, содержащегося в черном списке, этот номер регистрируется с пометкой  (стр. 37).





Редактирование телефонного номера вызывавшего абонента перед ответным вызовом

- 1  (→)
- 2 : выберите нужную запись. → **OK**
- 3  → Отредактируйте номер.
 - Нажмите клавишу набора номера (от  до ) для добавления;  для удаления.
- 4 

Удаление информации о выбранном вызывавшем абоненте

- 1  (→)
- 2 : выберите нужную запись.
- 3  → : **“да”** → **OK** → 

Удаление всей информации о вызывавшем абоненте

- 1  (→)
- 2  → : **“да”** → **OK** → 

Идентификация вызывающего абонента

Сохранение информации о вызывавшем абоненте в телефонной книге

- 1 **[←] (→)**
- 2 **[↕]**: выберите нужную запись. → **OK** → **[↵]**
- 3 Чтобы добавить запись в общую телефонную книгу:
[↕]: “Общая тел книга” → **OK**
Чтобы добавить запись в личную телефонную книгу:
[↕]: “Личная тел книга” → **OK**
- 4 Чтобы сохранить имя, продолжайте, начиная с шага 3, “Редактирование записей”, стр. 25.

Настройки идентификации вызывающего абонента для пользователей АОН

Следующие настройки установлены изготовителем в стандартные значения. Изменение этих настроек может повысить или понизить надежность АОН.

Выбор отображаемого количества цифр

Можно выбрать количество цифр телефонного номера для отображения. Чтобы номер отображался правильно, эта установка должна быть настроена на количество цифр в телефонном номере в вашем городе (например, 7 цифр в Москве).

- 1 **[≡]** (средняя программная клавиша)
#|2|1|9
- 2 **[↕]**: выберите нужную настройку. → **OK** → **[↵]**

Примечание:

- Возможны случаи, когда информация о вызывающем абоненте не отправляется АТС, или когда номер вызывающего абонента отображается неверно.

Выбор числа сигналов запроса

Если информация о вызывающем абоненте принимается неверно, то можно изменить число сигналов запроса.

- Значение параметра по умолчанию — 3.

- 1 **[≡]** (средняя программная клавиша)
#|2|2|0
- 2 Введите число сигналов запроса (от 1 до 5). → **OK** → **[↵]**

Выбор длительности сигналов запроса

Если информация о вызывающем абоненте принимается неверно, то можно изменить длительность сигналов запроса.

- По умолчанию установлено значение 140 мс (ms).

- 1 **[≡]** (средняя программная клавиша)
#|2|2|1
- 2 Введите длительность сигналов запроса (100–300 мс (ms); кратно 10). → **OK** → **[↵]**

Выбор задержки между сигналами запроса

Если информация о вызывающем абоненте принимается неверно, то можно изменить время между повторяющимися сигналами запроса.

- По умолчанию установлено значение 200 мс (ms).

- 1 **[≡]** (средняя программная клавиша)
#|2|2|2
- 2 Введите длительность задержки (100–900 мс (ms); кратно 50). → **OK** → **[↵]**

Выбор задержки для ответа на вызов

Если информация о вызывающем абоненте принимается неверно, то можно изменить задержку между сигналами запроса.

Идентификация вызывающего абонента

- По умолчанию установлено значение 200 мс (ms).
- 1 **[*][*]** (средняя программная клавиша)
[#][2][2][3]
 - 2 Введите длительность задержки (100–900 мс (ms); кратно 50). → **OK** →
[*][*]

Выбор лимита времени звонка

Аппарат продолжает звонить до истечения лимита звонка даже после того, как вы ответите на вызов, сняв трубку на другом телефоне, подключенному к той же телефонной линии. Звонок, подаваемый аппаратом, может помешать разговору по другому телефону. Длительность звонка можно уменьшить, выбрав лимит времени звонка.

- Значение параметра по умолчанию — 120 сек. (sec).
- 1 **[*][*]** (средняя программная клавиша)
[#][2][4][2]
 - 2 **[*]**: выберите нужную настройку. → **OK**
→ **[*][*]**

Примечание:

- Если установлено слишком короткое время звонка, вызывающий абонент может быть отсоединен до ответа на вызов.

SMS (служба коротких сообщений)

Использование SMS

Пользователи АОН не могут использовать функцию SMS.

Услуга SMS позволяет обмениваться текстовыми сообщениями с другими проводными и мобильными телефонами, поддерживающими совместимые сети и функции SMS.

Важная информация:

- Чтобы использовать функции SMS, необходимо:
 - подключить услугу Caller ID и/или соответствующую услугу (например, SMS).
 - убедиться, что функция SMS включена.
 - убедиться, что сохранены правильные номера Центра сообщений.





Подробнее об этом, а также о доступности услуги можно узнать у оператора связи/в телефонной компании.

Примечание:

- Всего можно сохранить 47 сообщений (по 70 знаков на одно сообщение, если включены знаки кириллицы). Общее число может превышать 47 сообщений, если длина сообщений составляет меньше 70 знаков на одно сообщение.
- Знаки, которые не могут быть отображены, показаны как “_”.
- Если аппарат подсоединен к системе УАТС, возможно, вам не удастся использовать функции SMS.

Включение/выключение функции SMS



По умолчанию установлено значение “Выкл. ”.

- 1  (средняя программная клавиша)

- 2 : выберите нужную настройку. → **OK**
→ 

Примечание:

- SMS нельзя использовать, если режим идентификации абонента установлен на “АОН” (стр. 45). При включении функции SMS





параметр “АОН” автоматически устанавливается на “Caller ID”.

- Если при включенной услуге SMS режим идентификации вызывающего абонента автоматически изменяется (“АОН” → “Caller ID”), на дисплее трубки сразу отображается . Это обычное явление, и трубку можно использовать, как только отобразится .

Сохранение номеров Центра SMS-сообщений

Чтобы отправлять и получать SMS-сообщения, необходимо сохранить номера Центра SMS-сообщений.

Номера Центра сообщений (используемые для служб SMS, предоставляемых в Москве МГТС) предварительно запрограммированы в этом аппарате. При необходимости их можно изменить. Подробнее об этом можно узнать у оператора связи/в телефонной компании.

- 1 **Чтобы сохранить “SMS центр 1”:**
 (средняя программная клавиша)

Чтобы сохранить “SMS центр 2”:
 (средняя программная клавиша)

- 2 Отредактируйте номер необходимым образом. → **OK** → 



Примечание:









- Для пользователей УАТС:
 - В начало номера Центра сообщений 1 следует добавить номер доступа к УАТС и паузу в наборе.
 - Если номер Центра сообщений 1 используется только для SMS, сохраните номер Центра сообщений 1 как есть (т.е. не добавляя номера доступа к УАТС и паузу в наборе) в Центр сообщений 2.

SMS (служба коротких сообщений)

Отправка сообщения

Написание и отправка нового сообщения







- 1  (средняя программная клавиша) →  → **OK**
- 2 : “Создать” → **OK**
 - Если отображается “▲Послед. текст?”, то можно использовать текст из последнего созданного вами сообщения, нажав **▲**.
- 3 Введите сообщение. → **OK**
 - Режим ввода знаков можно изменить, нажав **1/A/?** (стр. 63).
- 4 Введите номер телефона получателя (макс. 20 цифр). → **OK**

Чтобы использовать список повторного набора:
[▶] (●) → : выберите номер телефона. → 2 раза **OK**
Чтобы использовать список вызывавших абонентов:
[◀] (→) → : выберите абонента. → 2 раза **OK**
Чтобы использовать общую телефонную книгу:
 → : выберите запись телефонной книги. → **OK** → : выберите нужный номер телефона. → 2 раза **OK**
Чтобы использовать личную телефонную книгу:
 →  → : выберите запись телефонной книги. → **OK** → : выберите нужный номер телефона. → 2 раза **OK**
- 5 Чтобы сохранить сообщение, выберите “да”. → **OK**
- 6 Чтобы отправить сообщение, нажмите **OK**.
 - Чтобы отменить отправку, нажмите **[↵]**.

Примечание:

- Этот аппарат может получать сообщения до 268 знаков (612 знаков, не включающих знаков кириллицы) и отправлять сообщения до 268 знаков. Однако максимальное число знаков, которое можно отправить или получить, может быть ограничено вашим оператором SMS/телефонной компанией. Подробнее об этом можно узнать у поставщика услуг SMS/в телефонной компании.
- Если сообщение содержит более 70 знаков (160 знаков, если не используются знаки кириллицы), то такое сообщение считается длинным, и отображается “*Длин. текст*”. Ваш оператор связи/телефонная компания могут рассматривать длинные сообщения иначе, чем прочие сообщения. Подробнее об этом можно узнать у оператора связи/в телефонной компании.
- Если ваш телефон подключен к УАТС, сохраните номер доступа к УАТС (стр. 53).

Редактирование/отправка сохраненного сообщения

- 1  (средняя программная клавиша) →  → **OK**
- 2 : “Отправленные” → **OK**
- 3 Чтобы прочитать сохраненное сообщение, нажмите **[▼]** или **[▲]** для выбора сообщения. → **OK**
- 4 Для редактирования сообщения:
 → : “Исправить сообщ.” → **OK** → Продолжите с шага 3, “Написание и отправка нового сообщения”, стр. 51.
Для отправки сообщения:
 → : “Отправка” → **OK** → Нажмите и удерживайте **С**, чтобы удалить все номера. → Продолжите с шага 4, “Написание и отправка нового сообщения”, стр. 51.

SMS (служба коротких сообщений)

Удаление сохраненных сообщений

- 1 (средняя программная клавиша) → → **OK**
- 2 [**↕**]: “Отправленные” → **OK**
- 3 [**↕**]: выберите сообщение. → **OK**
- 4 → [**↕**]: “удалить” → **OK**
 - Чтобы удалить все сообщения, выберите “удалить все”. → **OK**
- 5 [**↕**]: “да” → **OK** → [**⏻**]

Получение сообщения

При получении SMS-сообщения:

- Отображается “Получение SMS”.
- слышен звуковой сигнал (если звонок трубки включен).
- отображается с общим числом новых (непрочитанных) SMS-сообщений.

Чтение полученного сообщения

- 1 (средняя программная клавиша) → → **OK**
- 2 [**↕**]: “Входящие” → **OK**
- 3 [**↕**]: выберите сообщение.
 - Сообщения, которые уже прочитаны, отмечаются значком “✓”, даже если они были прочитаны с другой трубки.
 - Чтобы удалить сообщение, нажмите . → [**↕**]: “да” → **OK**
- 4 Нажмите **OK**, чтобы прочитать содержимое сообщения.

Примечание:

- Чтобы позвонить отправителю сообщения, нажмите [**☎**].

Ответ на сообщение

- 1 Во время чтения полученного сообщения нажмите .
- 2 [**↕**]: “Ответ” → **OK**
- 3 Введите сообщение (стр. 63). → **OK**

- 4 При необходимости измените номер телефона получателя. → **OK**
- 5 Продолжите с шага 5, “Написание и отправка нового сообщения”, стр. 51.

Редактирование/переадресация сообщения

- 1 Во время чтения полученного сообщения нажмите .
- 2 [**↕**]: “Исправить сообщ.” → **OK**
- 3 Продолжите с шага 3, “Написание и отправка нового сообщения”, стр. 51.
 - Если исходное сообщение превышает 268 знаков, все лишние знаки автоматически удаляются с конца сообщения.

Удаление полученных сообщений



- 1 Во время чтения полученного сообщения нажмите .
- 2 [**↕**]: “удалить” → **OK**
 - Чтобы удалить все сообщения, выберите “удалить все”. → **OK**
- 3 [**↕**]: “да” → **OK** → [**⏻**]

Сохранение номера отправителя в телефонной книге

- 1 Во время чтения полученного сообщения нажмите .
- 2 [**↕**]: “Добавить запись” → **OK**
- 3 Чтобы добавить запись в общую телефонную книгу:
[**↕**]: “Общая тел книга” → **OK**
Чтобы добавить запись в личную телефонную книгу:
[**↕**]: “Личная тел книга” → **OK**
- 4 Чтобы сохранить имя, продолжите, начиная с шага 3, “Редактирование записей”, стр. 25.

SMS (служба коротких сообщений)





Редактирование номера отправителя перед обратным вызовом

- 1 Во время чтения полученного сообщения нажмите .
- 2 : “Исправить и вызвать” → **OK**
- 3 Отредактируйте номер. → 

Другие настройки

Сохранение номера доступа к УАТС (только для пользователей УАТС)

Сохраните ваш номер доступа к УАТС (макс. 4 цифры), чтобы SMS-сообщения отправлялись надлежащим образом. При отправке SMS-сообщений в записи телефонной книги трубки или в записи списка повторного набора номер доступа к УАТС удаляется. По умолчанию установлено значение “Выкл.”.

- 1  (средняя программная клавиша)

- 2 : “Вкл.” → **OK**
- 3 При необходимости введите свой код доступа к УАТС и паузу в наборе. → **OK**
→ 

Автоответчик

Автоответчик

Доступно для:
серия КХ-TG8561 (стр. 3)

Автоответчик может отвечать на вызовы и записывать их, когда вы не можете подойти к телефону. Можно также записывать беседы по телефону (стр. 20).

Кроме того, можно установить аппарат на воспроизведение приветственного сообщения, но не на запись сообщений вызывающих абонентов, выбрав **“Приветствие”** в качестве настройки времени записи (стр. 59).

Важная информация:

- Единовременный доступ к автоответчику (прослушивание сообщений, запись приветственного сообщения и т.п.) может выполнить только 1 пользователь.
- Если вызывающие абоненты оставляют сообщения, аппарат записывает день недели и время каждого сообщения. Убедитесь, что дата и время установлены правильно (стр. 16).

Емкость памяти (включая ваше приветственное сообщение)

Общая длительность записи составляет приблизительно 40 минут. Можно записать до 64 сообщений.

Примечание:

- Когда память для сообщений заполняется:
 - На дисплее трубки отображается **“Автоотв. полн.”**.
 - Когда автоответчик включен, на базовом блоке быстро мигает индикатор ответа.
 - Когда автоответчик включен, на базовом блоке мигает индикатор счетчика ответов.
 - На трубке не отображаются символ  и общее количество новых сообщений, даже когда автоответчик включен.
 - Если используется предварительно записанное приветственное сообщение, аппарат автоматически переключается на другое предварительно записанное приветственное сообщение,

предлагающее абоненту позвонить еще раз позднее.

- Если вы записали собственное приветственное сообщение, абоненты слышат это сообщение, хотя их сообщения не записываются.

Включение/выключение автоответчика

Автоответчик предварительно установлен во включенное состояние.

Базовый блок

Нажмите [, чтобы включить/выключить автоответчик.

- Когда автоответчик выключен:
 - Загорается индикатор ответа.
 - Счетчик сообщений отображает общее количество сообщений (старых и новых).

Трубка

1 Для включения:

 (средняя программная клавиша)
#3|2|7

Для выключения:



 (средняя программная клавиша)
#3|2|8

2 []

Примечание:

- Если автоответчик включен, рядом с пиктограммой батареи отображается .

Контроль вызова

В тот момент, когда вызывающий абонент оставляет сообщение, вы можете прослушать вызов через громкоговоритель трубки. Чтобы отрегулировать громкость громкоговорителя, нажимайте [, или []. Можно ответить на вызов, нажав на трубке []. Контроль вызова можно установить для каждой трубки. По умолчанию установлено значение **“Вкл.”**.

- 1  (средняя программная клавиша)
#3|1|0

- 2 [↕]: выберите нужную настройку. → **OK**
→ [🔇📞]

Приветственное сообщение

Когда аппарат отвечает на вызов, для вызывающих абонентов воспроизводится приветственное сообщение.

Можно использовать:

- собственное приветственное сообщение;
- предварительно записанное приветственное сообщение.

Запись собственного приветственного сообщения

- 1 [☰] (средняя программная клавиша)
[#]3[0]2
- 2 [↕]: “да” → **OK**
- 3 После звукового сигнала держите трубку на расстоянии приблизительно 20 см (см) и отчетливо говорите в микрофон (максимум 2 минуты 30 секунд).
- 4 Чтобы остановить запись, нажмите [■].
- 5 [🔇📞]

Использование предварительно записанных приветственных сообщений

В аппарате предварительно записаны 2 приветственных сообщения:

- Если вы удалили или не записали собственное приветственное сообщение, аппарат воспроизводит для вызывающих абонентов предварительно записанное приветственное сообщение, предлагающее абонентам оставить свое сообщение.
- Если для продолжительности записи сообщения (стр. 59) установлено значение “Приветствие”, сообщения вызывающих абонентов не записываются, а аппарат воспроизводит другое предварительно записанное приветственное сообщение, предлагающее абонентам позвонить еще раз.

Возврат к предварительно записанному приветственному сообщению

Чтобы использовать предварительно записанное приветственное сообщение после того, как вы записали собственное приветственное сообщение, необходимо удалить собственное приветственное сообщение.

- 1 [☰] (средняя программная клавиша)
[#]3[0]4
- 2 **OK** → [🔇📞]

Воспроизведение приветственного сообщения

- 1 [☰] (средняя программная клавиша)
[#]3[0]3
- 2 [🔇📞]

Прослушивание сообщений с помощью базового блока

Если имеются новые записанные сообщения, на базовом блоке мигает [▶].

Нажмите [▶].

- Если записаны новые сообщения, базовый блок воспроизводит новые сообщения.
- Если новых сообщений не записано, на базовом блоке воспроизводятся все сообщения.

Эксплуатация автоответчика во время воспроизведения

Клавиша	Режим
[+] или [-]	Отрегулировать громкость громкоговорителя
[◀◀]	Повторить сообщение*1
[▶▶]	Пропустить сообщение
[■]	Остановить воспроизведение

Автоответчик

Клавиша	Режим
[X]	Удалить сообщение, воспроизводимое в данный момент

- *1 При нажатии в течение первых 5 секунд сообщения воспроизводится предыдущее сообщение.

Удаление всех сообщений

Нажмите [X] 2 раза, когда аппарат не используется.

Прослушивание сообщений с помощью трубки

Если имеются новые записанные сообщения, на трубке отображается символ [] с общим числом новых сообщений.

1 Прослушивание новых сообщений:

[] (средняя программная клавиша)

3 2 3

Прослушивание всех сообщений:

[] (средняя программная клавиша)

3 2 4

2 По окончании нажмите [X].

Примечание:

- Чтобы переключиться на динамик, нажмите [].

Прослушивание сообщений из списка сообщений

Можно выбрать запись для воспроизведения.

1 [] (средняя программная клавиша)

3 2 9

2 []: выберите нужную запись из списка сообщений. → []

- Выбранное сообщение можно удалить следующим образом:

[X] → []: “да” → OK

3 По окончании нажмите [X].

Примечание:

- Если сообщение уже прослушано, отображается “✓”, даже если оно было прослушано с другой трубки.
- “Сообщ.” отображается в списке сообщений для любых записанных разговоров, или если аппарат не смог получить информацию о вызывающем абоненте.

Эксплуатация автоответчика

[] (средняя программная клавиша) → OK

→ OK

Клавиша	Режим
[▲] или [▼]	Регулировать громкость громкоговорителя или динамика (во время воспроизведения)
1 или [◀]	Повторить сообщение (во время воспроизведения)*1
2 или [▶]	Пропустить сообщение (во время воспроизведения)*2
3	Войти в меню “Настройки”
4	Воспроизвести новые сообщения
5	Воспроизвести все сообщения
6	Воспроизвести приветственное сообщение
7/6	Записать приветственное сообщение
8	Включить автоответчик
[]	Приостановка воспроизведения сообщения*3
9 или []	Остановить запись Остановить воспроизведение
0	Выключить автоответчик
X/4*4	Удалить сообщение, воспроизводимое в данный момент
X/5	Удалить все сообщения
X/6	Возврат к предварительно записанному приветственному сообщению

- *1 Если нажать эту клавишу в течение первых 5 секунд воспроизведения сообщения, когда воспроизведение осуществляется не из списка сообщений, будет воспроизводиться предыдущее сообщение.
- *2 При воспроизведении сообщения из списка сообщений, аппарат останавливает воспроизведение сообщения и возвращается к списку сообщений.
- *3 Возобновление воспроизведения:
[↕]: “Прослушать” → **OK**
- *4 Удаление также можно выполнить следующим образом:
X → [↕]: “да” → **OK**

Обратный вызов (только для пользователей услуги АОН и услуги Caller ID)

Если получена информация о вызывающем абоненте, можно сделать обратный вызов во время прослушивания сообщения.

- 1 Во время воспроизведения нажмите [☐].
- 2 [↕]: “Набрать номер” → **OK**

Редактирование номера перед обратным вызовом

- 1 Во время воспроизведения нажмите [☐].
- 2 [↕]: “Исправить и вызвать” → **OK**
- 3 Отредактируйте номер. → [↶]

Удаление всех сообщений

- 1 [☐] (средняя программная клавиша)
#325
- 2 [↕]: “да” → **OK** → [🔌]

Дистанционное управление

Используя телефон с тональным набором, можно позвонить на собственный телефонный номер и получить доступ к аппарату, чтобы прослушать сообщения или изменить настройки автоответчика. Голосовые указания аппарата

подсказывают, какие клавиши набора номера следует нажимать для выполнения различных действий.

Код удаленного доступа

Для дистанционного управления автоответчиком необходимо вводить 3-х значный код удаленного доступа. Этот код предохраняет ваши сообщения от дистанционного прослушивания посторонними лицами.

Важная информация:

- Для дистанционного управления автоответчиком сначала необходимо задать код удаленного доступа.

- 1 [☐] (средняя программная клавиша)
#306
- 2 Чтобы включить дистанционное управление, введите нужный код удаленного доступа из 3-х цифр.
- 3 **OK** → [🔌]

Отключение дистанционного управления

Нажмите [☐] на шаге 2 в разделе “Код удаленного доступа”, стр. 57.

- Введенный код дистанционного доступа удален.

Дистанционное использование автоответчика

- 1 Наберите свой телефонный номер, используя телефон с тональным набором номера.
- 2 После начала приветственного сообщения введите код удаленного доступа.
- 3 Нажмите [9], чтобы включить голосовые указания.
- 4 Управляйте аппаратом с помощью дистанционных команд (стр. 58).
- 5 Закончив, повесьте трубку.

Автоответчик

Голосовые указания

При работе в режиме дистанционного управления голосовые указания аппарата помогают управлять им. Нажмите [9] после ввода кода удаленного доступа, чтобы включить голосовые указания.

Примечание:

- Если не нажимать клавиши набора номера в течение 10 секунд после подачи голосовой команды, аппарат разъединяет вызов.

Дистанционные команды

Нажимайте следующие клавиши набора номера для доступа к соответствующим функциям автоответчика:

Клавиша	Режим
[1]	Повторить сообщение (во время воспроизведения)*1
[2]	Пропустить сообщение (во время воспроизведения)
[4]	Воспроизвести новые сообщения
[5]	Воспроизвести все сообщения
[6]	Воспроизвести приветственное сообщение
[7]	Записать приветственное сообщение
[9]	Повторить голосовые указания (воспроизведение или запись остановлены)
[0]	Выключить автоответчик
[*][4]	Удалить сообщение, воспроизводимое в данный момент
[*][5]	Удалить все сообщения
[*][6]	Возврат к предварительно записанному приветственному сообщению (во время воспроизведения приветственного сообщения)
[*][#]	Закончить дистанционное управление (или повесить трубку)

- *1 При нажатии в течение первых 5 секунд сообщения воспроизводится предыдущее сообщение.

Дистанционное включение автоответчика

Если автоответчик выключен, его можно включить дистанционно.

- 1 Наберите свой телефонный номер, используя телефон с тональным набором номера.
- 2 Дайте телефону звонить вплоть до подачи длинного звукового сигнала.
 - Длинный звуковой сигнал подается после 20-го звонка.
 - Дайте телефону звонить даже после того, как слышно голосовое указание (только для пользователей АОН).
- 3 Введите код удаленного доступа в течение 10 секунд после длинного звукового сигнала.
 - Воспроизводится приветственное сообщение.
 - Можно повесить трубку или вновь ввести код удаленного доступа и приступить к дистанционному управлению (стр. 57).

Настройки автоответчика





Количество звонков до ответа аппарата на вызов

Можно изменить настройку “Число звонков”, определяющую количество звонков, подаваемых аппаратом до ответа на вызов. Можно выбрать от 2 до 7 звонков или “Авто”. По умолчанию установлено значение “6 Звонк.”.

“Авто”: автоответчик аппарата отвечает после 2-го звонка, если записаны новые сообщения, или после 6-го звонка, если новых сообщений нет. Если вы звоните на свой телефон, чтобы прослушать новые сообщения (стр. 57), 3-й звонок телефона дает вам понять, что новых сообщений нет.

Пользователи АОН:

- Голосовые указания подаются перед тем, как автоответчик аппарата отвечает на вызов.
- Аппарат может звонить меньшее число раз, чем установлено.

- 1  (средняя программная клавиша)
 2 1 1
- 2 : выберите нужную настройку. → **OK**
→ 





Для пользователей сервиса голосовой почты

Чтобы правильно получать голосовую почту и правильно использовать автоответчик, обратите внимание на следующее:

- Чтобы вместо автоответчика устройства использовать услугу голосовой почты (стр. 60), предоставляемый вашим оператором связи/телефонной компанией, отключите автоответчик (стр. 54).
- Чтобы вместо услуги голосовой почты, предоставляемого вашим оператором связи/телефонной компанией, использовать автоответчик этого аппарата, обратитесь к оператору связи/в телефонную компанию и попросите отключить услугу голосовой почты. Если ваш оператор связи/телефонная компания не может сделать этого, выполните следующие действия:
 - Установите настройку “**Число звонков**” аппарата таким образом, чтобы автоответчик отвечал на вызовы раньше переадресации вызова на услугу голосовой почты вашего оператора связи/телефонной компании. Перед изменением этой настройки следует выяснить количество звонков, необходимых для активизации услуги голосовой почты, предоставляемого оператором связи/телефонной компанией.
 - Измените количество звонков услуги голосовой почты таким образом, чтобы автоответчик мог отвечать на вызов первым. Для этого обратитесь к вашему оператору связи/в телефонную компанию.

Продолжительность записи вызывающего абонента

Можно изменить максимальную продолжительность записи сообщений, назначенную для каждого вызывающего абонента. По умолчанию установлено значение “**3 мин**”.

- 1  (средняя программная клавиша)
 3 0 5
- 2 : выберите нужную настройку. → **OK**
→ 

Выбор параметра “Приветствие”

Можно выбрать параметр “**Приветствие**”, при котором аппарат воспроизводит абонентам приветственное сообщение, но не записывает сообщения.

Выберите “**Приветствие**” на шаге 2 в разделе “Продолжительность записи вызывающего абонента”, стр. 59.

Примечание:



- При выборе параметра “**Приветствие**”:
 - Если вы не записали собственное приветственное сообщение, аппарат воспроизводит только предварительно записанное приветственное сообщение, предлагаая абонентам позвонить еще раз позднее.
 - Если вы используете собственное сообщение, запишите только приветственное сообщение, предлагающее абонентам позвонить еще раз позднее (стр. 55).

Сервис голосовой почты

Сервис голосовой почты

Голосовая почта представляет собой услугу автоответа, который предоставляется вашим оператором связи/телефонной компанией. После того как вы подключили эту услугу, система голосовой почты вашего оператора связи/телефонной компании может отвечать на вызовы, когда вы не в состоянии ответить сами, или когда линия занята. Сообщения записываются вашим оператором связи/телефонной компанией, а не вашим телефоном. Если имеются новые сообщения и если доступна функция уведомления о новых сообщениях, на дисплее трубки отображается . Подробнее об этой услуге можно узнать у оператора связи/в телефонной компании.

Важная информация:

- Если символ  отображается на дисплее даже после прослушивания новых сообщений, отключите его, нажав и удерживая  2 секунды.
- Чтобы вместо автоответчика устройства использовать услугу голосовой почты, предоставляемый вашим оператором связи/телефонной компанией, отключите автоответчик (стр. 54). Подробнее см. стр. 59. (Серия KX-TG8561: стр. 3)

Внутренняя связь

Вызовы внутренней связи можно делать между трубками в одной и той же радиочайке.

Примечание:

- Во время пейджинга трубка, вызов которой выполняется, подает звуковой сигнал в течение 1 минуты.
- Если внешний вызов поступил в момент разговора по внутренней связи, прозвучат 2 тональных сигнала. Чтобы ответить на вызов, нажмите [**📞**], а затем нажмите [**↶**].

Как сделать внутренний вызов

- 1 [**☰**] (средняя программная клавиша) → [**📞**]
- 2 [**⬆**]: выберите нужный аппарат. → **OK**
 - Чтобы остановить пейджинг, нажмите [**📞**].
- 3 Закончив разговор, нажмите [**📞**].

Ответ на внутренний вызов

- 1 Чтобы ответить на пейджинг, нажмите [**↶**].
- 2 Закончив разговор, нажмите [**📞**].

Включение/выключение автоматического ответа на вызовы внутренней связи

Эта функция позволяет трубке отвечать на вызовы внутренней связи автоматически при получении вызова. Можно не нажимать [**↶**]. Если для этой функции установлено значение “Вкл.”, контролирующая трубка, используемая для функции “радио-няня” (стр. 41), также будет автоматически отвечать на вызовы функции “радио-няня”. По умолчанию установлено значение “Выкл.”.

- 1 [**☰**] (средняя программная клавиша) → [**#**] [**2**] [**7**] [**3**]

- 2 [**⬆**]: выберите нужную настройку. → **OK** → [**📞**]

Поиск трубки

Можно найти потерявшуюся трубку, выполнив ее поиск по внутренней связи.

- 1 **Базовый блок:** нажмите [**📞**].
 - Все зарегистрированные трубки подают звуковой сигнал в течение 1 минуты.
- 2 Чтобы остановить поиск: **Базовый блок:** нажмите [**📞**].
Трубка: нажмите [**📞**].



Передача вызовов, конференц-связь

Входящие вызовы могут быть переданы между 2-мя трубками в одной и той же радиочайке. 2 трубки в одной и той же радиочайке могут присоединиться к конференц-связи с внешним абонентом.

- 1 Во время внешнего вызова нажмите [**📞**], чтобы удержать вызов.
- 2 [**⬆**]: выберите нужный аппарат. → **OK**
- 3 Дождитесь ответа с трубки, вызов которой выполнялся.
 - Если ответа нет, нажмите [**↶**], чтобы вернуться к внешнему вызову.
- 4 **Чтобы закончить передачу:** Нажмите [**📞**].
 - Внешний вызов передается на устройство назначения.**Чтобы установить конференц-связь:** [**☰**] → [**⬆**]: “Конференц-вызов” → **OK**
 - Чтобы выйти из конференц-связи, нажмите [**📞**]. 2 других абонента могут продолжать разговор.
 - Чтобы удержать внешний вызов: [**☰**] → [**⬆**]: “Удержание” → **OK**

Внутренняя связь/Поиск

Чтобы возобновить конференц-связь:

 → [↕]: “Конференц-вызов” → 

Примечание:

- Чтобы вернуться к внешнему вызову после ответа вызываемого абонента, нажмите



Ответ на переданный вызов

Чтобы ответить на пейджинг, нажмите [].

Полезная информация

Ввод знаков

Для ввода знаков и цифр используются клавиши набора номера. Каждой клавише набора номера назначено несколько знаков. Знаки, которые можно ввести, зависят от выбранного режима ввода знаков (стр. 63).

- Нажимайте [◀] или [▶] для перемещения курсора влево или вправо.
- Для ввода знаков и цифр нажимайте клавиши набора номера.
- Нажмите **C**, чтобы удалить знак или цифру, выделенную курсором. Нажмите и удерживайте **C**, чтобы удалить все знаки или цифры.
- Нажимайте **↔** (A→a), чтобы переключаться между верхним и нижним регистрами.
- Чтобы ввести другой знак, расположенный на той же клавише набора номера, нажимайте [▶] для перемещения курсора к следующему месту, а затем нажмите соответствующую клавишу набора номера.
- Если ни одна клавиша набора номера не нажата в течение 5 секунд после ввода знака, знак фиксируется и курсор перемещается в следующую позицию.

Режимы ввода знаков

Доступны следующие режимы ввода знаков: Кириллица (АБВ), Числовой (0–9), Латинский (ABC), Греческий (ΑΒΓ) и Расширенный (ΑΆΑ). Во всех этих режимах ввода знаков, кроме Числового, можно выбрать символ для ввода, нажимая клавишу набора номера.

Когда на аппарате отображает экран ввода знаков:

1/A/? → [↔]: выберите режим ввода знаков. → **OK**

Примечание:

- ◡ в приведенных ниже таблицах означает одиночный пробел.
- Клавиши набора с пометками *1, *2 и *3 в следующих таблицах соответствуют другим символам в SMS-сообщениях. См. примечания для *1, *2 и *3.

Таблица знаков кириллицы (АБВ)

0	1 ^{*1}	2	3	4	5	6	7	8	9	#
◡ 0 Г Є І І Ў	& ' () * , - . / 1	А Б В Г 2	Д Е Ж З 3	И Й К Л 4	М Н О П 5	Р С Т У 6	Ф Х Ц Ч 7	Ш Щ Ъ Ы 8	Ь Э Ю Я 9	#
◡ 0 Г є і і ў		а б в г 2	д е ж з 3	и й к л 4	м н о п 5	р с т у 6	ф х ц ч 7	ш щ ъ ы 8	ь э ю я 9	

Таблица ввода цифр (0-9)

0	1	2	3	4	5	6	7	8	9	#
0	1	2	3	4	5	6	7	8	9	#

Полезная информация

Таблица знаков латинского алфавита (ABC)

0	1 ^{*1}	2	3	4	5	6	7	8	9	#
~ 0	& ' () * , - . / 1	A B C 2	D E F 3	G H I 4	J K L 5	M N O 6	P Q R S 7	T U V 8	W X Y Z 9	#
		a b c 2	d e f 3	g h i 4	j k l 5	m n o 6	p q r s 7	t u v 8	w x y z 9	

Таблица знаков греческого алфавита (ΑΒΓ)

0	1 ^{*1}	2	3	4	5	6	7	8	9	#
~ 0	& ' () * , - . / 1	A B Γ 2	Δ E Z 3	H Θ I 4	K Λ M 5	N Ξ O 6	Π Ρ Σ 7	T Y Φ 8	X Ψ Ω 9	#

Таблица расширенных знаков (AĂÄ)

0	1 ^{*1}	2	3	4 ^{*2}	5	6	7	8	9 ^{*3}	#
~ 0	& ' () * , - . / 1	A Ä Å 2	D E È 3	G Ğ H 4	J K L 5	M N Ñ O Ö Ó Ø 6	P Q R S Ş ß 7	T U Û Ü Ú Ù Û V 8	W Ŵ X Y Ŷ Z 9	#
		a à á â ã ä å æ b ç 2	d e è é ê ë ë f 3	g ğ h i ï î ï 4	j k l 5	m n ñ o ó ô ø 6	p q r s \$ ß 7	t u ù ú û ü Û v 8	w Ŵ x y Ŷ z 9	

• Следующие знаки используются и для верхнего, и для нижнего регистров: ø Ş Ŵ Ŷ

*1

1
. @ / : ; * # + - 1 " ' , ! i ? ÷ _ € £ \$ ¥ () [] { } & % \ ^ ~ < > = □ §

*2

4
G Ğ H I I I I I I 4 g ğ h i i i i i i 4

*3

9
W X Y Z 9 w x y z 9

Сообщения об ошибках

Сообщение на дисплее	Причина/решение
Нет питания или Нет связи. Переподключите питание базы. или Нет связи.	<ul style="list-style-type: none"> ● Потеряна связь трубки с базовым блоком. Переместитесь ближе к базовому блоку и повторите попытку. ● Отсоедините адаптер для сети переменного тока базового блока, чтобы сбросить настройки аппарата. Вновь подсоедините адаптер и повторите попытку. ● Возможно, регистрация трубки была отменена. Повторите регистрацию трубки (стр. 42). ● Если при сбое питания отображается “Нет связи. ”, поместите трубку на базовый блок, чтобы обеспечить подачу питания базовому блоку.
Ошибка	<ul style="list-style-type: none"> ● Запись оказалась слишком короткой. Попробуйте еще раз.
Неудачно	<ul style="list-style-type: none"> ● Сбой при копировании телефонной книги (стр. 26). Убедитесь, что другая трубка (принимающая) находится в режиме ожидания, и повторите попытку.
Не завершено	<ul style="list-style-type: none"> ● Память телефонной книги получателя заполнена. Удалите ненужные записи телефонной книги из другой трубки (принимающей) и повторите попытку.
Неверн. номер	<ul style="list-style-type: none"> ● Вы пытались отправить SMS-сообщение по номеру телефона, сохраненному в телефонной книге, в списке вызывавших абонентов или в списке повторного набора, длина которого превышает 20 цифр.
Память полна	<ul style="list-style-type: none"> ● Память телефонной книги заполнена. Удалите ненужные записи (стр. 25). ● Память для сообщений заполнена. Удалите ненужные сообщения (стр. 56). ● Память черного списка заполнена. Удалите ненужные записи (стр. 37). ● Память расписания сигналов будильника заполнена. Удалите ненужные записи (стр. 39). ● Максимально допустимое количество базовых блоков (4) уже зарегистрировано на трубке. Отмените на трубке регистрацию неиспользуемых базовых блоков (стр. 43).
Используйте заряжаемые батареи.	<ul style="list-style-type: none"> ● Вставлена батарея неверного типа (щелочная или марганцевая). Используйте только аккумуляторные Ni-MH батареи, упомянутые на стр. 4, 7.
Подключите услугу Caller ID	<ul style="list-style-type: none"> ● Необходимо подключить услугу Caller ID. О наличии и предоставлении услуги можно узнать у оператора связи/в телефонной компании. Как только информация о вызывающем абоненте получена, это сообщение перестает отображаться.

Полезная информация

Устранение неполадок

Если после выполнения инструкций, приведенных в этом разделе, при использовании аппарата по-прежнему возникают трудности, отсоедините адаптер для сети переменного тока базового блока и выключите трубку, затем вновь подсоедините адаптер для сети переменного тока базового блока и включите трубку.

Общее использование



Неисправность	Причина/решение
Даже после установки заряженных батарей трубка не включается.	<ul style="list-style-type: none">● Поместите трубку на базовом блоке или зарядном устройстве, чтобы включить трубку.
Аппарат не работает.	<ul style="list-style-type: none">● Убедитесь в том, что батареи установлены правильно (стр. 10).● Полностью зарядите батареи (стр. 11).● Проверьте подсоединения (стр. 10).● Отсоедините адаптер для сети переменного тока базового блока, чтобы сбросить настройки аппарата, и выключите трубку. Подсоедините адаптер, включите трубку и попробуйте еще раз.● Трубка не зарегистрирована на базовом блоке. Зарегистрируйте трубку (стр. 42).
На дисплее трубки ничего не отображается или он не светится.	<ul style="list-style-type: none">● Трубка в режиме хранителя экрана (стр. 15). Для включения дисплея:<ul style="list-style-type: none">– нажмите [◀] или [▶] во время вызова;– нажмите [🔌] в любой другой момент.● Настройка “Дисплей на зарядке” установлена на “Выкл.” во время зарядки. Измените настройку (стр. 33).● Трубка не включена. Включите питание (стр. 15).
Не удается отключить подсветку дисплея трубки во время зарядки.	<ul style="list-style-type: none">● Настройка “Дисплей на зарядке” установлена на “Вкл.”. Измените настройку (стр. 33).
Не слышно тонального сигнала готовности.	<ul style="list-style-type: none">● Убедитесь, что используется поставляемый телефонный шнур. Возможно, старый телефонный шнур имеет другую разводку.● Не подсоединен адаптер для сети переменного тока базового блока или телефонный шнур. Проверьте соединения.● Отсоедините базовый блок от телефонной линии и подсоедините линию к заведомо исправному телефону. Если исправный телефон работает нормально, обратитесь в центр обслуживания, чтобы отремонтировать аппарат. Если исправный телефон не работает нормально, обратитесь к вашему оператору связи/в телефонную компанию.

Полезная информация

Программируемые настройки

Неисправность	Причина/решение
Сведения на дисплее отображаются на незнакомом языке.	<ul style="list-style-type: none">● Измените язык меню дисплея (стр. 16).
Не удается активировать Эко режим.	<ul style="list-style-type: none">● Нельзя установить Эко режим, когда установлен режим ретранслятора “Вкл.”. Если необходимо, установите для режима ретранслятора значение “Выкл.” (стр. 43).
Не удается зарегистрировать трубку на базовом блоке.	<ul style="list-style-type: none">● Максимально допустимое количество базовых блоков (4) уже зарегистрировано на трубке. Отмените на трубке регистрацию неиспользуемых базовых блоков (стр. 43).● Максимально допустимое количество трубок (6) уже зарегистрировано на базовом блоке. Отмените на базовом блоке регистрацию неиспользуемых трубок (стр. 43).● Введен неправильный PIN. Если вы забыли свой PIN-код, обратитесь в авторизованный центр обслуживания.

Перезарядка батареи

Неисправность	Причина/решение
Трубка подает звуковые сигналы, и/или мигает  .	<ul style="list-style-type: none">● Низкий уровень заряда батареи. Полностью зарядите батарею (стр. 11).
Батареи заряжены полностью, но – продолжает мигать  или – время работы от батареи сократилось.	<ul style="list-style-type: none">● Протрите полюса батарей (\oplus, \ominus) и зарядные контакты сухой тканью и зарядите еще раз.● Необходимо заменить батарею (стр. 10).





Как совершать вызовы/отвечать на вызовы, внутренние вызовы

Неисправность	Причина/решение
отображается пиктограмма  .	<ul style="list-style-type: none">● Трубка слишком далеко от базового блока. Переместитесь ближе.● Адаптер для сети переменного тока базового блока не подсоединен должным образом. Подсоедините адаптер для сети переменного тока к базовому блоку повторно.● Трубка не зарегистрирована на базовом блоке. Зарегистрируйте ее (стр. 42).● Переход в Эко режим одним нажатием кнопки сокращает зону действия базового блока в режиме ожидания. При необходимости, отключите Эко режим (стр. 16).

Полезная информация

Неисправность	Причина/решение
Слышны шумы, звук появляется и исчезает.	<ul style="list-style-type: none">• Вы используете трубку или базовый блок в месте с сильными электромагнитными помехами. Переставьте базовый блок и пользуйтесь трубкой вдали от источников помех.• Переместитесь ближе к базовому блоку.• Если используется услуга DSL/ADSL, то между базовым блоком и розеткой телефонной линии рекомендуется установить фильтр DSL/ADSL. Подробнее об этом можно узнать у поставщика услуг DSL/ADSL.
Создается впечатление, что снижается качество звука.	<ul style="list-style-type: none">• Зарегистрирована трубка, которая не входит в список рекомендуемых (стр. 5). Самое высокое качество звука возможно только при использовании рекомендуемой трубки.
Трубка не звонит.	<ul style="list-style-type: none">• Выключена громкость звонка. Отрегулируйте громкость звонка (стр. 19).• Включен ночной режим. Отключите ее (стр. 36).
Базовый блок не звонит.	<ul style="list-style-type: none">• Выключена громкость звонка. Отрегулируйте громкость звонка (стр. 32).
Не могу совершить вызов.	<ul style="list-style-type: none">• Возможно, неправильно установлен режим набора номера. Измените настройку (стр. 16).• Набран номер, на который установлено ограничение вызова (стр. 38).• Включена функция блокировки клавиатуры. Отключите ее (стр. 21).
Не удается временно изменить режим набора с импульсного на тональный во время вызова.	<ul style="list-style-type: none">• Нажмите <input checked="" type="checkbox"/> (тональный набор) во время вызова, а затем нажимайте соответствующие клавиши набора для тонального набора.
Не удается делать междугородные и/или международные вызовы, набирая "8".	<ul style="list-style-type: none">• Набирайте, вставляя паузу между "8" и телефонным номером. При необходимости вставьте не менее 2 пауз, чтобы обеспечить достаточное время коммутации на городской телефонной станции (стр. 18).• Код для совершения междугородних или международных звонков в вашей стране мог измениться с "8" на "0". Обратитесь к поставщику услуг или телефонной компании, чтобы узнать, как совершать междугородние или международные звонки.
Для пользователей АОН: После ответа на вызов с другого телефона, подключенного к той же телефонной линии, аппарат продолжает звонить.	<ul style="list-style-type: none">• Сократите лимит времени звонка (стр. 49).

Полезная информация

Неисправность	Причина/решение
Для пользователей АОН: Другой телефон, подключенный к той же линии, перестает звонить, хотя аппарат продолжает звонить.	<ul style="list-style-type: none"> Если требуется, чтобы другой телефон звонил дольше, измените количество звонков для АОН. Этот параметр позволяет выбрать количество сигналов звонка телефона, воспроизводимых перед получением информации об абоненте. По умолчанию установлено значение “1 Звонк.”.  (средняя программная клавиша)  → : выберите нужное количество сигналов звонка (от 1 до 9). → OK →  Если значение приведенного выше параметра изменено, это повлияет на указанное ниже. <ul style="list-style-type: none"> Информация о вызывающем абоненте отображается после количества звонков, установленного на момент вызова. Когда автоответчик включается дистанционно, количество сигналов звонка до длинного гудка (стр. 58) возрастает, если используется черный список. Удалите номера из черного списка (стр. 37). Когда используется черный список, автоответчик срабатывает позже, чем установлено (стр. 58). Удалите номера из черного списка (стр. 37). <p>Если используется другой телефон, подключенный к этой же линии, также проверьте ограничение времени вызова (стр. 49).</p>

Пользователи услуги АОН и услуги Caller ID

Неисправность	Причина/решение
Не отображается информация о вызывающем абоненте.	<ul style="list-style-type: none"> Необходимо подключить услугу Caller ID. О наличии и предоставлении услуги можно узнать у оператора связи/в телефонной компании. Установите для режима идентификации вызывающего абонента значение “Авто” (стр. 45). Если по-прежнему не принимается информация о вызывающем абоненте, попробуйте установить для режима идентификации вызывающего абонента значение “Caller ID” (стр. 45). Если аппарат подсоединен к какому-либо дополнительному телефонному оборудованию, удалите его и подключите аппарат напрямую к стенной розетке. Если используется услуга DSL/ADSL, то между базовым блоком и розеткой телефонной линии рекомендуется установить фильтр DSL/ADSL. Подробнее об этом можно узнать у поставщика услуг DSL/ADSL. Возможно, создаются помехи другим телефонным оборудованием. Отсоедините другое оборудование и повторите попытку.
Мне не требуется информация о вызывающем абоненте (только пользователи АОН).	<ul style="list-style-type: none"> Установите для режима идентификации вызывающего абонента значение “АОН выкл.” (стр. 45).

Полезная информация

Неисправность	Причина/решение
Аппарат отображает информацию о вызывающем абоненте при 2-м звонке или позднее.	<ul style="list-style-type: none"> ● Переместитесь ближе к базовому блоку. ● Это может быть нормальным явлением для вашего оператора связи/телефонной компании. ● Если для режима идентификации вызывающего абонента установлено значение “Авто” для пользователей АОН, установите режим идентификации вызывающего абонента “АОН” (стр. 45).
Отображается “Черн. список”.	<ul style="list-style-type: none"> ● Это вызов с номера, занесенного в черный список (стр. 37).
Время на аппарате изменилось (только у пользователей услуги Caller ID).	<ul style="list-style-type: none"> ● Изменение возникло вследствие получения неправильных данных времени от входящего вызова с Caller ID. Отключите настройку времени, установив значение “Вручную” (стр. 31).
Объявленное имя отличается от отображенного.	<ul style="list-style-type: none"> ● Если один и тот же номер телефона был сохранен отдельно в общей и личной телефонных книгах с разными именами, отображается имя, сохраненное в личной телефонной книге, а объявляется имя, сохраненное в общей телефонной книге. Если необходимо объединить их, сохраните в общей и личной телефонных книгах одинаковые имена.
Не объявляется информация о вызывающем абоненте.	<ul style="list-style-type: none"> ● Для использования функции голосового АОН/Caller ID, сохраните имя и номер телефона в общей телефонной книге (стр. 23). ● Необходимо установить для режима идентификации вызывающего абонента настройку, отличную от “АОН выкл. ”, в зависимости от того, какая услуга предоставляется (стр. 45). Чтобы использовать услугу Caller ID, необходимо подключить ее. ● Убедитесь, что функция голосового АОН/Caller ID включена (стр. 32). ● Выключен звонок трубки или базового блока. Отрегулируйте его громкость (стр. 19, 32). ● В зависимости от настроек количества звонков, автоответчик может ответить на вызов до объявления информации о вызывающем абоненте. Выберите другую настройку (стр. 58).
Не удается выключить объявление информации о вызывающем абоненте.	<ul style="list-style-type: none"> ● Включена функция голосового АОН/Caller ID. Отключите ее (стр. 32).
Не удается отключить голосовые указания, которые слышат абоненты при вызове данного аппарата.	<ul style="list-style-type: none"> ● Эти голосовые сообщения необходимы в соответствии с требованиями действующего стандарта на АОН, и они не могут быть отключены при работе в режиме АОН.

SMS (служба коротких сообщений)

Неисправность	Причина/решение
Номер Центра SMS-сообщений занесен в список вызывавших абонентов, и сообщение не получено.	<ul style="list-style-type: none"> ● Кто-то попытался отправить вам сообщение в тот момент, когда функция SMS была отключена. Включите ее (стр. 50).

Полезная информация

Неисправность	Причина/решение
Не удается отправлять или получать SMS-сообщения.	<ul style="list-style-type: none"> ● Вы не подключили соответствующую услугу. Обратитесь к вашему оператору связи/в телефонную компанию. ● Номера Центра SMS-сообщений не сохранены или неправильны. Сохраните правильные номера (стр. 50). ● Передача сообщения была прервана. Дождитесь завершения отправки сообщения, прежде чем пользоваться другими функциями телефона. ● Функция SMS недоступна для пользователей АОН. Убедитесь, что для режима идентификации вызывающего абонента установлена настройка, отличная от “АОН” (стр. 45). ● Если используется услуга DSL/ADSL, то между базовым блоком и розеткой телефонной линии рекомендуется установить фильтр DSL/ADSL. Подробнее об этом можно узнать у поставщика услуг DSL/ADSL.
Отображается “FD”.	<ul style="list-style-type: none"> ● Аппарат не может подсоединиться к Центру SMS-сообщений. Убедитесь, что сохранены правильные номера Центра SMS-сообщений. Убедитесь, что функция SMS включена (стр. 50).
Отображается “FE”.	<ul style="list-style-type: none"> ● Во время отправки сообщения произошла ошибка. Попробуйте еще раз.
Отображается “FO”.	<ul style="list-style-type: none"> ● Ваш номер телефона постоянно удерживается, или вы не подключили соответствующую услугу. Обратитесь к вашему оператору связи/в телефонную компанию.

Автоответчик

Неисправность	Причина/решение
Аппарат не записывает новые сообщения.	<ul style="list-style-type: none"> ● Автоответчик выключен. Включите ее (стр. 54). ● Память сообщений заполнена. Удалите ненужные сообщения (стр. 56). ● Для продолжительности записи установлено значение “Приветствие”. Измените настройку (стр. 59). ● Если вы подключили услугу голосовой почты, сообщения записываются вашим оператором связи/телефонной компанией, а не телефоном. Измените настройку количества звонков аппарата или обратитесь к вашему оператору связи/в телефонную компанию (стр. 58). ● Номер телефона вызывающего абонента совпал с записью в черном списке (только для пользователей услуги АОН и услуги Caller ID, стр. 37).
Невозможно управлять автоответчиком дистанционно.	<ul style="list-style-type: none"> ● Код дистанционного доступа не установлен. Установите код дистанционного доступа (стр. 57). ● Введен неправильный код удаленного доступа. Если вы забыли код дистанционного управления, войдите в установку кода дистанционного управления и проверьте текущий код (стр. 57). ● Если не удается включить автоответчик дистанционно, возможно, установлено слишком большое ограничение времени вызова. Измените параметры (только для пользователей АОН, стр. 49). ● Автоответчик выключен. Включите ее (стр. 58).

Полезная информация

Попадание жидкости внутрь аппарата

Неисправность	Причина/решение
В трубку/базовый блок попала жидкость или другая влага.	<ul style="list-style-type: none">Отсоедините адаптер для сети переменного тока и телефонный шнур от базового блока. Извлеките батареи из трубки и дайте им просохнуть не менее 3 дней. После того как трубка/базовый блок полностью высохли, подсоедините адаптер для сети переменного тока и телефонный шнур. Вставьте батареи и полностью зарядите их перед использованием. Если аппарат не работает должным образом, обратитесь в авторизованный центр обслуживания.

Осторожно:

- Во избежание серьезного повреждения не используйте микроволновую печь для ускорения сушки.

Клипса для ношения трубки на поясе

■ Крепление

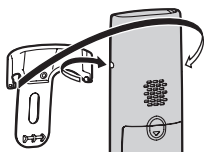

■ Снятие

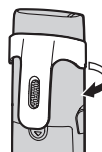

Срок службы аппарата

Установленный производителем срок службы изделия равен 5 годам с даты производства при условии, что изделие используется в строгом соответствии с настоящей инструкцией по эксплуатации и применимыми техническими стандартами.

Меры предосторожности при обращении с сетевыми адаптерами:

1. Запрещается изменять, модифицировать или ремонтировать сетевой адаптер.
2. Запрещается вынимать или вставлять кабель питания влажными руками.
3. Запрещается наступать на кабель питания, располагать его там, где он или разъем питания могут быть повреждены.
4. Запрещается применять сетевой адаптер в местах, подверженных воздействию воды или сильно загрязненных местах.
5. Запрещается устанавливать сетевой адаптер в таких местах, где он может легко упасть или быть поврежденным сильным колебанием.
6. Запрещается применять сетевой адаптер в сетевых розетках с некачественным соединением.
7. Запрещается применять сетевой адаптер для работы с напряжением питания, отличным от 220-240 В (V) переменного тока.
8. Запрещается применять сетевой адаптер с любым другим оборудованием.
9. Регулярно удаляйте любую грязь с кабеля питания.
10. Если аппарат не эксплуатируется в течение продолжительного времени (несколько месяцев и более), отсоедините сетевой адаптер от розетки сети питания переменного тока.

Меры предосторожности при обращении с аккумуляторами:

Для снижения риска возгорания или нанесения повреждений прочитайте и соблюдайте данные указания:

1. Применяйте аккумуляторы только установленного образца.
2. Запрещается бросать аккумуляторы в огонь. Они могут взрываться. Изучите местные правила утилизации отходов в отношении специальных указаний по утилизации аккумуляторов.
3. Запрещается открывать или разбирать аккумулятор. Вытекающий электролит обладает коррозионным действием и может вызвать ожоги или повреждения глаз или кожи. При попадании в пищеварительный тракт электролит может вызвать отравление.
4. Уделите особое внимание обращению с аккумуляторами, чтобы не допустить короткого замыкания клемм аккумулятора с электропроводными материалами, например, кольцами, браслетами и ключами. Аккумулятор и/или изделие из электропроводного материала могут перегреться и вызвать ожоги.
5. Заряжайте аккумулятор, входящий в комплект поставки или идентифицированный для применения с данным изделием, только в соответствии с указаниями и ограничениями, представленными в настоящем Руководстве.
6. При неправильно проведенной замене аккумулятора возникает опасность взрыва. Заменяйте только таким же аккумулятором или аккумулятором эквивалентного типа, рекомендованным производителем.

Указатель

Указатель

- Р** PIN-код: 38
- А** Автоматический ответ на вызовы внутренней связи: 61
Автоматическое начало разговора: 19, 33
Автоответчик: 54
 Включение/выключение: 54, 56, 58
 Дистанционное управление: 57
 Код удаленного доступа: 57
 Количество звонков: 58
 Контроль вызова: 54
 Приветственное сообщение: 55
 Продолжительность записи: 59
 Прослушивание сообщений: 55, 56, 57
 Список сообщений: 56
 Только приветствие: 59
 Удаление сообщений: 56, 57, 58
- Б** Базовый блок
 Выбор: 42
 Отмена: 43
Батареи: 10, 11
Блокировка клавиш: 31
Будильник: 35
Быстрый набор: 28
- В** Ввод знаков: 63
Включение/выключение питания: 15
Внутренняя связь: 61
Временный тональный набор: 20
Выключение микрофона: 19
- Г** Голосовая почта: 60
Голосовой АОН/Caller ID: 32, 46
Громкоговоритель: 18
Громкость
 Громкоговоритель: 18
 Динамик: 18
 Звонок (базовый блок): 32
 Звонок (трубка): 19, 32
- Д** Дата и время: 16
Дисплей
 Заставка: 33
 Контрастность: 33
 Подсветка ЖК-дисплея: 33
 Режим отображения: 17
 Цвет: 33
 Язык: 16
Дополнительные базовые блоки: 42
Дополнительные трубки: 42
- 3** Запись телефонных разговоров: 20
- К** Как делать вызовы: 18
Как отвечать на вызовы: 18
Календарь: 38
Категория: 23, 47
Клипса для ношения трубки на поясе: 72
Коды прямых команд: 29
Конференц-связь: 61
- М** Междугородный код: 20
- Н** Настройка времени: 32
Ночной режим: 36
- О** Ограничение вызова: 38
Ожидание вызова: 19
Отображение Caller ID ожидающего вызова: 19
- П** Пауза: 18
Передача вызовов: 61
Повторный вызов/флэш: 19
Повторный набор: 18
Подключение к разговору: 20
Последовательный набор: 25
Пропущенные вызовы: 46
- Р** Радио-няня: 39
Расписание: 38
Редактирование списка вызывавших абонентов: 47
Режим набора номера: 16
Режим секретности: 34
Ретранслятор: 43
- С** Сбой питания (работа в режиме резервного питания): 21
Сервис идентификации вызывающего абонента: 45
Сообщения об ошибках: 65
Список вызывавших абонентов: 47
- Т** Телефонная книга: 23
 Личная телефонная книга: 23
 Общая телефонная книга: 23
Тип органа управления: 12
Тон звонка: 32, 47
Тоны клавиш: 33
Трубка
 Имя: 37
 Отмена регистрации: 43
 Поиск: 61
 Регистрация: 42
- У** Удержание вызова: 19
Устранение неполадок: 66
- Ф** Функция SMS: 50
- Ч** Черный список: 37
- Э** Эквалайзер: 20

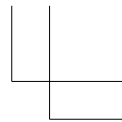
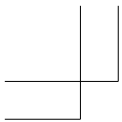

Указатель

Эко режим: 16

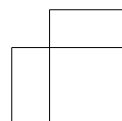
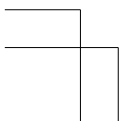
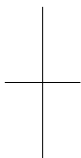

ВАЖНАЯ ИНФОРМАЦИЯ

Если при эксплуатации данного продукта возникают затруднения, прежде чем звонить в Информационный центр компании Panasonic, попытайтесь сделать следующее.

- 1) Отсоедините адаптер для сети переменного тока от базового блока и подсоедините его еще раз.
- 2) Выньте и вставьте аккумуляторные батареи.
- 3) Используйте только аккумуляторные Ni-MH батареи.
- 4) Используйте поставляемый телефонный шнур и проверьте надежность подключения к стенной розетке.
- 5) Прочитайте раздел “Устранение неполадок” в настоящей Инструкции по эксплуатации.

Информационный центр Panasonic

Для звонков из Москвы: 8-495-725-05-65

Для бесплатных звонков по России: 8-800-200-21-00

Для бесплатных звонков по Беларуси: 8-820-007-1-21-00

Panasonic Information Centre

For calls from Moscow: 8-495-725-05-65

Toll Free within Russia: 8-800-200-21-00

Toll Free within Belarus: 8-820-007-1-21-00

Панасоник Систем Нетворкс Ко., Лтд.

1-62, 4-чоме, Миношима, Хаката-ку, Фукуока 812-8531, Япония

Panasonic System Networks Co., Ltd.

1-62, 4-chome, Minoshima, Hakata-ku, Fukuoka 812-8531, Japan

© Panasonic System Networks Co., Ltd. 2012



TG8551RU

PNQX5203ZA TT0412KM0 (A)