

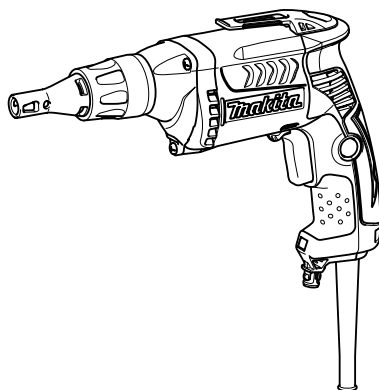

GB	Drywall Screwdriver	INSTRUCTION MANUAL
S	Gipsskruvdragare	BRUKSANVISNING
N	Gipstrekker	BRUKSANVISNING
FIN	Väliseinä ruuvinväännin	KÄYTTÖOHJE
LV	Skrūvgriezis sausam mūrim	LIETOŠANAS INSTRUKCIJA
LT	Atsuktuvus gipsokartono plokštėms	NAUDOJIMO INSTRUKCIJA
EE	Elektriline kruvikeeraja	KASUTUSJUHEND
RUS	Шуруповерт для гипсокартона	РУКОВОДСТВО ПО ЭКСПЛУАТАЦИИ

FS4000
FS4200
FS4300
FS4300A
FS6300
FS6300A
FS6300R

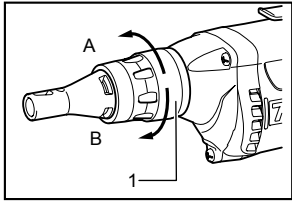



1 009960

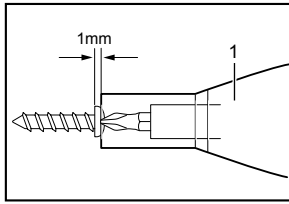

2 004149

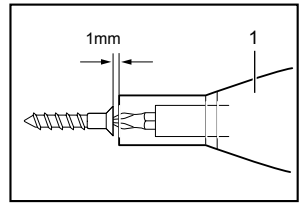

3 004154

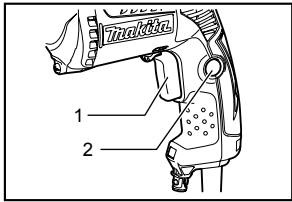

4 009961

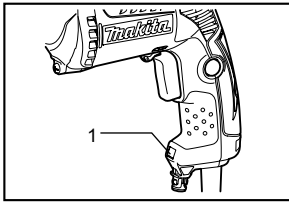

5 009967

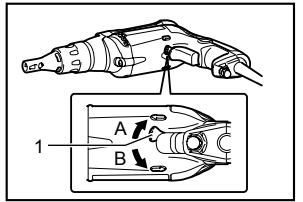

6 009962

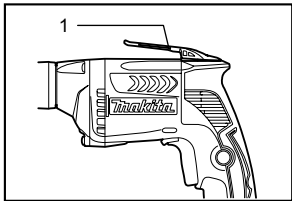

7 009963

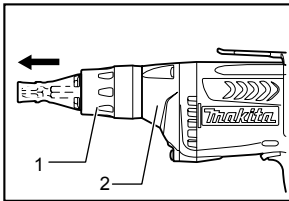

8 009964

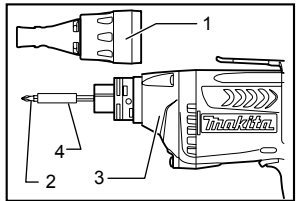

9 010095

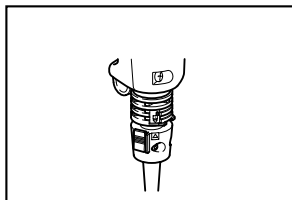

10 004178

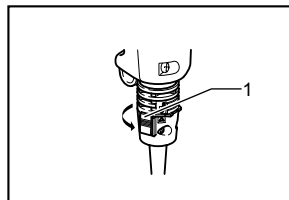

11 004179

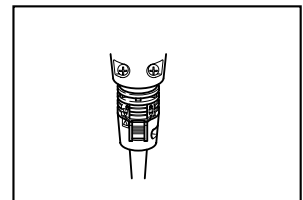

12 004180

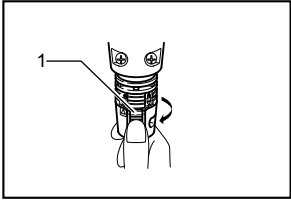

13

004181

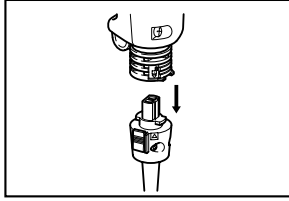

14

004182

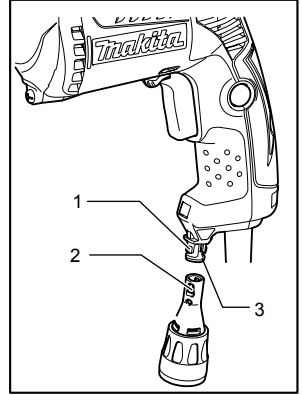

15

009971

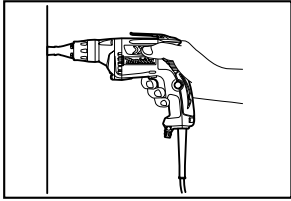

16

009966

ENGLISH

Explanation of general view

1-1. Lock ring	7-1. Hook	11-1. Lock button
2-1. Locator	8-1. Lock ring	13-1. Lock button
3-1. Locator	8-2. Gear housing	15-1. Swells
4-1. Switch trigger	9-1. Locator	15-2. Trapezoidal holes
4-2. Lock button	9-2. Bit	15-3. Locator holder
5-1. Lamp	9-3. Gear housing	
6-1. Reversing switch lever	9-4. Magnetic bit holder	

SPECIFICATIONS

Model		FS4000	FS4200	FS4300/ FS4300A	FS6300/ FS6300A	FS6300R
Capacities	Self drilling screw	6 mm	6 mm	6 mm	-	-
	Drywall screw	5 mm	5 mm	5 mm	4 mm	4 mm
No load speed (min ⁻¹)		0 - 4,000	0 - 4,000	0 - 4,000	0 - 6,000	0 - 6,000
Overall length		269 mm	269 mm	279 mm	279 mm	279 mm
Net weight		1.3 kg	1.4 kg	1.4 kg	1.4 kg	1.4 kg
Safety class		□/				

- Due to our continuing programme of research and development, the specifications herein are subject to change without notice.
- Specifications may differ from country to country.
- Weight according to EPTA-Procedure 01/2003

ENE033-1

ENH101-10

Intended use

The tool is intended for screw driving in wood, metal and plastic.

ENF002-1

Power supply

The tool should be connected only to a power supply of the same voltage as indicated on the nameplate, and can only be operated on single-phase AC supply. They are double-insulated in accordance with European Standard and can, therefore, also be used from sockets without earth wire.

ENG102-1

For European countries only

Noise

The typical A-weighted noise level determined according to EN60745:

Sound pressure level (L_{pA}) : 82 dB(A)

Sound power level (L_{WA}) : 93 dB(A)

Uncertainty (K) : 3 dB(A)

Wear ear protection

ENG204-2

Vibration

The vibration total value (tri-axial vector sum) determined according to EN60745:

Work mode: screwdriving without impact

Vibration emission (a_h) : 2.5 m/s² or less

Uncertainty (K) : 1.5 m/s²

EC Declaration of Conformity

We Makita Corporation as the responsible manufacturer declare that the following Makita machine(s):

Designation of Machine: Drywall Screwdriver

Model No./ Type:

FS4000,FS4200,FS4300,FS6300,FS6300R

are of series production and

Conforms to the following European Directives:

98/37/EC until December 28th 2009 and then with
2006/42/EC from 29th December 2009

And are manufactured in accordance with the following standards or standardised documents:

EN50144, EN60745

The technical documentation is kept by our authorised representative in Europe who is:

Makita International Europe Ltd,
Michigan, Drive, Tongwell,
Milton Keynes, MK15 8JD, England

10 th September 2008



Tomoyasu Kato
Director

Makita Corporation
3-11-8, Sumiyoshi-cho,
Anjo, Aichi, JAPAN

000230

SPECIFIC SAFETY RULES

DO NOT let comfort or familiarity with product (gained from repeated use) replace strict adherence to screwdriver safety rules. If you use this power tool unsafely or incorrectly, you can suffer serious personal injury.

1. **Hold power tool by insulated gripping surfaces, when performing an operation where the fastener may contact hidden wiring or its own cord.** Fasteners contacting a "live" wire may make exposed metal parts of the power tool "live" and could give the operator an electric shock.
2. **Always be sure you have a firm footing. Be sure no one is below when using the tool in high locations.**
3. **Hold the tool firmly.**
4. **Keep hands away from rotating parts.**
5. **Do not touch the bit or the workpiece immediately after operation; they may be extremely hot and could burn your skin.**

SAVE THESE INSTRUCTIONS.

⚠WARNING:

MISUSE or failure to follow the safety rules stated in this instruction manual may cause serious personal injury.

FUNCTIONAL DESCRIPTION

⚠CAUTION:

- Always be sure that the tool is switched off and unplugged before adjusting or checking function on the tool.

Depth adjustment

Fig.1

The depth can be adjusted by turning the lock ring. Turn it in "B" direction for less depth and in "A" direction for more depth. One full turn of the lock ring equals 1.5 mm change in depth.

Adjust the lock ring so that the distance between the tip of the locator and the screw head is approximately 1 mm as shown in the figures. Drive a trial screw into your material or a piece of duplicate material. If the depth is still not suitable for the screw, continue adjusting until you obtain the proper depth setting.

Fig.2

Fig.3

Switch action

Fig.4

⚠CAUTION:

- Before plugging in the tool, always check to see that the switch trigger actuates properly and returns to the "OFF" position when released.

To start the tool, simply pull the switch trigger. Tool speed is increased by increasing pressure on the switch trigger. Release the switch trigger to stop.

For continuous operation, pull the switch trigger and then push in the lock button.

To stop the tool from the locked position, pull the switch trigger fully, then release it.

NOTE:

- Even with the switch on and motor running, the bit will not rotate until you fit the point of the bit in the screw head and apply forward pressure to engage the clutch.

Lighting up the lamps

For Model

FS4200,FS4300,FS4300A,FS6300,FS6300A,FS6300R

Fig.5

⚠CAUTION:

- Do not look in the light or see the source of light directly.

To turn on the lamp, pull the trigger. Release the trigger to turn it off.

NOTE:

- Use a dry cloth to wipe the dirt off the lens of lamp. Be careful not to scratch the lens of lamp, or it may lower the illumination.

Reversing switch action

Fig.6

⚠CAUTION:

- Always check the direction of rotation before operation.
- Use the reversing switch only after the tool comes to a complete stop. Changing the direction of rotation before the tool stops may damage the tool.

This tool has a reversing switch to change the direction of rotation. Move the reversing switch lever to the ⇐ position (A side) for clockwise rotation or the ⇒ position (B side) for counterclockwise rotation.

Hook

Fig.7

The hook is convenient for temporarily hanging the tool.

ASSEMBLY

⚠CAUTION:

- Always be sure that the tool is switched off and unplugged before carrying out any work on the tool.

Installing or removing the bit

To remove the bit, first remove the locator by pulling the lock ring away from the gear housing..

Fig.8

Grasp the bit with a pair of pliers and pull the bit out of the magnetic bit holder. Sometimes, it helps to wiggle the bit with the pliers as you pull.

To install the bit, push it firmly into the magnetic bit holder. Then install the locator by pushing it firmly back onto the gear housing.

Fig.9

Installing removable cord adapter For Model FS6300R

Fig.10

Insert the Removable Cord Adapter as far as it goes so that the marking Δ on an end of the Removable Cord Adapter on the side of connecting to power supply cord is aligned to the marking \ominus on the other end of the Removable Cord Adapter on the side of connecting to the tool.

Turn the Removable Cord Adapter clockwise until it is locked with a lock button.

Fig.11

And at this time the marking Δ on an end of the Removable Cord Adapter on the side of power supply cord is aligned to the marking \ominus on the other end of the Removable Cord Adapter on the side of connecting to the tool.

Fig.12

Removing removable cord adapter

Fig.13

Rotate the Removable Cord Adapter counterclockwise until it stops while pressing the lower part of the lock button.

Then pull the Removable Cord Adapter in that position.

Fig.14

Use of locator holder

Fig.15

The locator can be temporarily held on the locator holder during replacing bit or using without locator. To hold the locator, position the trapezoidal holes of the locator on the swells of the locator holder and push it in.

OPERATION

Fig.16

Fit the screw on the point of the bit and place the point of the screw on the surface of the workpiece to be fastened. Apply pressure to the tool and start it. Withdraw the tool as soon as the clutch cuts in. Then release the switch trigger.

Δ CAUTION:

- When fitting the screw onto the point of the bit, be careful not to push in on the screw. If the screw is pushed in, the clutch will engage and the screw will rotate suddenly. This could damage a workpiece or cause an injury.

- Make sure that the bit is inserted straight in the screw head, or the screw and/or bit may be damaged.
- Hold the tool only by the handle when performing an operation. Do not touch the metal part.

MAINTENANCE

Δ CAUTION:

- Always be sure that the tool is switched off and unplugged before attempting to perform inspection or maintenance.

To maintain product SAFETY and RELIABILITY, repairs, carbon brush inspection and replacement, any other maintenance or adjustment should be performed by Makita Authorized Service Centers, always using Makita replacement parts.

ACCESSORIES

Δ CAUTION:

- These accessories or attachments are recommended for use with your Makita tool specified in this manual. The use of any other accessories or attachments might present a risk of injury to persons. Only use accessory or attachment for its stated purpose.

If you need any assistance for more details regarding these accessories, ask your local Makita Service Center.

- Phillips Insert bits
- Magnetic bit holder
- Locator
- Plastic carrying case

SVENSKA

Förklaring till översiktsskisserna

1-1. Låsring	7-1. Krok	11-1. Låsknapp
2-1. Djupanslag	8-1. Låsring	13-1. Låsknapp
3-1. Djupanslag	8-2. Växelhus	15-1. Utbuktningar
4-1. Avtryckare	9-1. Djupanslag	15-2. Trapetsoidhåll
4-2. Låsknapp	9-2. Bits	15-3. Hållare för djupanslag
5-1. Lampa	9-3. Växelhus	
6-1. Reverseringsknapp	9-4. Magnetisk bitshållare	

SPECIFIKATIONER

Modell		FS4000	FS4200	FS4300/ FS4300A	FS6300/ FS6300A	FS6300R
Kapacitet	Självborrande skruv	6 mm	6 mm	6 mm	-	-
	Gipsskruv	5 mm	5 mm	5 mm	4 mm	4 mm
Obelastat varvtal (min ⁻¹)		0 - 4 000	0 - 4 000	0 - 4 000	0 - 6 000	0 - 6 000
Längd		269 mm	269 mm	279 mm	279 mm	279 mm
Vikt		1,3 kg	1,4 kg	1,4 kg	1,4 kg	1,4 kg
Säkerhetsklass		□/II				

- På grund av vårt pågående program för forskning och utveckling kan dessa specifikationer ändras utan föregående meddelande.
- Specifikationerna kan variera mellan olika länder.
- Vikt i enlighet med EPTA-procedur 01/2003

ENE033-1

ENH101-10

Användningsområde

Verktyget är avsett för skruvdragning i trä, metall och plast.

ENF002-1

Strömförsörjning

Maskinen får endast anslutas till nät med spänning som anges på typplåten och med enfasig växelström. Den är dubbelisolerad i enlighet med europeisk standard och får därför också anslutas till ojordade vägguttag.

ENG102-1

Gäller endast Europa

Buller

Typiska A-vägda bullernivåer är mätta enligt EN60745:

Ljudtrycksnivå (L_{pA}): 82 dB(A)

Ljudeffektnivå (L_{WA}): 93 dB(A)

Avvikelse (K): 3 dB(A)

Använd hörselskydd

ENG204-2

Vibration

Det totala vibrationsvärdet (treaxlig vektorsumma) bestämt enligt EN60745:

Arbetsläge: skruvdragning utan slag

Vibrationsemission (a_h): 2,5 m/s² eller mindre

Måttolerans (K): 1,5 m/s²

EU-konformitetsdeklaration

Vi Makita Corporation som ansvariga tillverkare deklarerar att följande Makita-maskin(er):

Maskinbeteckning: Gipsskruvdragare

Modellnr./ Typ:

FS4000, FS4200, FS4300, FS6300, FS6300R

är för serieproduktion och

Följer följande EU-direktiv:

98/37/EC till 28:e december 2009 och därefter
2006/42/EC från 29:e december 2009

Och är tillverkade enligt följande standarder eller standardiseringsdokument:

EN50144, EN60745

Den tekniska dokumentationen förs av vår auktoriserade representant i Europa som är:

Makita International Europe Ltd,
Michigan, Drive, Tongwell,
Milton Keynes, MK15 8JD, England

10:e september 2008



000230

Tomoyasu Kato
Director

Makita Corporation
3-11-8, Sumiyoshi-cho,
Anjo, Aichi, JAPAN

Specifika säkerhetsanvisningar

GLÖM INTE att strikt följa säkerhetsanvisningarna för skruvdragaren efter att du blivit van att använda den. Ovarsam eller felaktig användning av denna elektriska maskin kan leda till allvarliga personskador.

1. **Håll tag i maskinens isolerade greppytor, när du utför ett arbete där det kan hända att skruvdragaren kan komma i kontakt med dolda elkablar eller sin egen kabel.** Skruvdragare som kommer i kontakt med en "strömförande" kabel, kan få sina blottade metalldelar "strömförande", vilket kan ge användaren en elektrisk stöt.
2. **Se till att du hela tiden har ett säkert fotfäste. Se till att ingen står under dig när maskinen används på hög höjd.**
3. **Håll maskinen stadigt.**
4. **Håll händerna på avstånd från roterande delar.**
5. **Rör inte vid borrhål eller arbetsstycke omedelbart efter användning eftersom de kan vara extremt varma och orsaka brännskador.**

SPARA DESSA ANVISNINGAR.

⚠️ VARNING!

OVARSAM hantering eller användning som inte följer säkerhetsanvisningarna i denna bruksanvisning kan leda till allvarliga personskador.

FUNKTIONSBESKRIVNING

⚠️ FÖRSIKTIGT!

- Se alltid till att maskinen är avstängd och nätsladden urdragen innan du justerar eller funktionskontrollerar maskinen.

Djupinställning

Fig.1

Djupet justeras genom att vrida på låsringen. Vrid den i riktning "B" för mindre djup och i riktning "A" för mer djup. Ett fullt varv motsvarar en ändring av 1,5 mm av djupet. Justera låsringen så att avståndet mellan ytterkanten på djupanslaget och skruvhuvudet är cirka 1 mm, såsom visas i figurerna. Skruva i en provskruv i ditt arbetsstycke eller i ett annat stycke av samma material. Om djupet inte passar skruven, fortsätt då att justera tills du får den korrekta djupinställningen.

Fig.2

Fig.3

Avtryckarens funktion

Fig.4

⚠️ FÖRSIKTIGT!

- Innan du ansluter maskinen till elnätet ska du kontrollera att avtryckaren fungerar och återgår till läget "OFF" när du släpper den.

Tryck in avtryckaren för att starta maskinen. Hastigheten ökas genom att trycka hårdare på avtryckaren. Släpp avtryckaren för att stoppa den.

För oavbruten användning trycker du in avtryckaren och därefter låsknappen.

Tryck in avtryckaren helt och släpp den sedan när du inte längre vill använda det låsta läget.

OBS!

- Även om avtryckaren trycks in och motorn går, kommer bitset inte att rotera förrän bitsspetsen passas in i skruvhuvudet och ett tryck framåt anläggs för att aktivera kopplingen.

Tända lamporna

För modell

FS4200,FS4300,FS4300A,FS6300,FS6300A,FS6300R

Fig.5

⚠️ FÖRSIKTIGT!

- Titta inte in i ljuset eller direkt i ljuskällan.

Tryck in avtryckaren för att tända lampan. Släpp avtryckaren för att släcka den.

OBS!

- Använd en torr trasa för att torka bort smuts från lampglaset. Var försiktig så att inte lampglaset repas eftersom ljuset då kan bli svagare.

Reverseringsknappens funktion

Fig.6

⚠️ FÖRSIKTIGT!

- Kontrollera alltid rotationsriktningen före användning.
- Använd endast reverseringsknappen när maskinen stannat helt. Maskinen kan skadas om du byter rotationsriktning medan den fortfarande roterar.

Denna maskin har ett reverseringsreglage för byte av rotationsriktningen. Flytta reverseringsreglaget till läge ⇄ (A-sidan) för medurs rotation eller läge ⇒ (B-sidan) för moturs rotation.

Krok

Fig.7

Kroken är praktisk att använda när du vill hänga upp verktyget temporärt.

MONTERING

⚠️ FÖRSIKTIGT!

- Se alltid till att maskinen är avstängd och nätsladden urdragen innan maskinen repareras.

Montering eller demontering av bits

För att ta bort bitset måste först djupanslaget avlägsnas genom att dra bort låsringen från växellådan.

Fig.8

Fatta tag i bitset med en tång och dra ut det ur den magnetiska bitshållaren. Det kan underlätta om du vickar på bitset med tången samtidigt som du drar i det. Montera bitset genom att trycka i det ordentligt i den magnetiska bitshållaren. Montera sedan djuphyslan genom att trycka den stadigt bakåt på växellådan.

Fig.9

Montering av löstagbar sladdadapter

För modell FS6300R

Fig.10

För in den löstagbara sladdadaptern så långt det går, så att markeringen Δ på den del av sladdadaptern som ansluter till nätsladden är riktad mot markeringen \oplus på den del av sladdadaptern som ansluter till maskinen. Vrid sladdadaptern medurs tills låsknappen låser fast den.

Fig.11

Efter att adaptern har vridits till det låsta läget kommer markeringen Δ på den del av sladdadaptern som ansluter till nätsladden att vara inriktad mot markeringen \ominus på den del av sladdadaptern som ansluter till maskinen.

Fig.12

Demontering av löstagbar sladdadapter

Fig.13

Håll den nedre delen av låsknappen intryckt och vrid sladdadaptern moturs tills den stoppar. Dra sedan ut den löstagbara sladdadaptern från detta läge.

Fig.14

Användning av hållare för djupanslag

Fig.15

Djupanslaget kan temporärt placeras på hållaren för djupanslaget under byte av bits eller användas utan djupanslaget. Placera djupanslagets trapetsoidhål på utbuktningarna av hållaren för djupanslaget och tryck in det för att fästa djupanslaget.

ANVÄNDNING

Fig.16

Placera skruven på bitsets spets och sätt skruvspetsen mot arbetsstyckets yta. Tryck på maskinen och starta den. Dra bort maskinen så fort kopplingen börjar slira. Släpp sedan avtryckaren.

\triangle FÖRSIKTIGT!

- Var försiktig så att du inte trycker in mot skruven när du placerar den på bitsets spets. Om skruven trycks in aktiveras kopplingen och skruven kommer plötsligt att börja rotera. Detta kan skada

arbetsstycket eller orsaka personskada.

- Se till att bitset placeras rakt i skruvhuvudet annars kan skruven och/eller bitset skadas.
- Håll endast i maskinens handtag när du utför ett arbete. Rör inte vid metalldelen.

UNDERHÅLL

\triangle FÖRSIKTIGT!

- Se alltid till att maskinen är avstängd och nätkabeln urdragen innan inspektion eller underhåll utförs.

För att upprätthålla produktens SÄKERHET och TILLFÖRLITLIGHET bör reparationer, kontroll och utbyte av kolborstar samt allt annat underhålls- och justeringsarbete utföras av ett auktoriserat Makita servicecenter och med reservdelar från Makita.

TILLBEHÖR

\triangle FÖRSIKTIGT!

- Dessa tillbehör och tillsatser rekommenderas för användning tillsammans med den Makita-maskin som denna bruksanvisning avser. Om andra tillbehör eller tillsatser används kan det uppstå risk för personskador. Använd endast tillbehören eller tillsatserna för de syften de är avsedda för.

Kontakta ditt lokala Makita servicecenter om du behöver ytterligare information om dessa tillbehör.

- Phillips isättningsbits
- Magnetisk bitshållare
- Djupanslag
- Förvaringsväska av plast

NORSK

Oversiktsforklaring

1-1. Låsering	7-1. Bøyle	11-1. Sperreknapp
2-1. Lokaliserer	8-1. Låsering	13-1. Sperreknapp
3-1. Lokaliserer	8-2. Girhus	15-1. Utspring
4-1. Startbryter	9-1. Lokaliserer	15-2. Trapeformede hull
4-2. Sperreknapp	9-2. Bits	15-3. Holder for justeringsmekanisme
5-1. Lampe	9-3. Girhus	
6-1. Revershendel	9-4. Magnetbitsholder	

TEKNISKE DATA

Modell		FS4000	FS4200	FS4300/ FS4300A	FS6300/ FS6300A	FS6300R
Kapasitet	Selvboringskrue	6 mm	6 mm	6 mm	-	-
	Tørveggskrue	5 mm	5 mm	5 mm	4 mm	4 mm
Ubelastet turtall (min^{-1})		0 - 4 000	0 - 4 000	0 - 4 000	0 - 6 000	0 - 6 000
Total lengde		269 mm	269 mm	279 mm	279 mm	279 mm
Nettovekt		1,3 kg	1,4 kg	1,4 kg	1,4 kg	1,4 kg
Sikkerhetsklasse		II/III				

- Som følge av vårt kontinuerlige forsknings- og utviklingsprogram kan de tekniske dataene endres uten ytterligere forvarsel.
- Tekniske data kan variere fra land til land.
- Vekt i henhold til EPTA-prosedyre 01/2003

ENE033-1

ENH101-10

Beregnet bruk

Maskinen er beregnet til skruing i tre, metall og plast.

ENF002-1

Strømforsyning

Maskinen må bare kobles til en strømkilde med samme spenning som vist på typeskiltet, og kan bare brukes med enfase-vekselstrømforsyning. Det er dobbelt verneisolerert i samsvar med europeiske standarder, og kan derfor også brukes i kontakter uten jordledning.

ENG102-1

Gjelder bare land i Europa

Støy

Typisk A-vektet lydtryknivå er bestemt i henhold til EN60745:

Lydtryknivå (L_{pA}): 82 dB(A)

Lydeffektnivå (L_{WA}): 93 dB(A)

Usikkerhet (K): 3 dB (A)

Bruk hørselvern.

ENG204-2

Vibrasjon

Den totale vibrasjonsverdien (triaksial vektorsum) bestemt i henhold til EN60745:

Arbeidsmodus: skrutrekking uten slag

Genererte vibrasjoner (a_h): 2,5 m/s^2 eller mindre

Usikkerhet (K): 1,5 m/s^2

000230

EF-samsvarserklæring Som ansvarlig produsent erklærer Makita Corporation at følgende Makita-maskin(er):

Maskinbetegnelse: Gipstrekker

Modellnr./type:

FS4000,FS4200,FS4300,FS6300,FS6300R

er serieprodusert og

samsvarer med følgende europeiske direktiver:

98/37/EF til 28. desember 2009 og deretter med 2006/42/EF fra 29. desember 2009

og er produsert i samsvar med følgende standarder eller standardiserte dokumenter:

EN 50144, EN 60745

Den tekniske dokumentasjonen oppbevares hos vår autoriserte representant i Europa, som er:

Makita International Europe Ltd,

Michigan, Drive, Tongwell,

Milton Keynes, MK15 8JD, England

10. september 2008



Tomoyasu Kato

Direktør

Makita Corporation
3-11-8, Sumiyoshi-cho,
Anjo, Aichi, JAPAN

Spesifikke sikkerhetsregler

IKKE LA hensynet til hva som er "behagelig" eller det faktum at du kjenner produktet godt (etter mange gangers bruk) gjøre deg mindre oppmerksom på sikkerhetsreglene for bruken av skrujern. Hvis du bruker dette elektriske verktøyet på en farlig eller ukorrekt måte, kan du få alvorlige helseskader.

1. Hold det elektriske verktøyet i de isolerte gripeflatene når du utfører arbeid der det er fare for at skruen eller bolten kan komme i kontakt med skjulte ledninger eller ledningen på verktøyet. Hvis skruer eller bolter kommer i kontakt med en strømførende ledning, kan metalldelene på det elektriske verktøyet bli strømførende og føre til at brukeren får støt.
2. Forviss deg alltid om at du har godt fotfeste. Forviss deg om at ingen står under deg når du jobber høyt over bakken.
3. Hold maskinen godt fast.
4. Hold hendene unna roterende deler.
5. Ikke berør bits eller arbeidsstykke umiddelbart etter bruk. Disse vil da være ekstremt varme, og du kan få brannså.

TA VARE PÅ DISSE INSTRUKSENE.

⚠ADVARSEL:

MISBRUK av verktøyet eller mislighold av sikkerhetsreglene i denne brukerhåndboken kan resultere i alvorlige helseskader.

FUNKSJONSBEKRIVELSE

⚠FORSIKTIG:

- Forviss deg alltid om at maskinen er slått av og støpselet trukket ut av kontakten før du justerer maskinen eller kontrollerer dens mekaniske funksjoner.

Dybdejustering

Fig.1

Dybden kan justeres med en dreining av låseringen. Drei den i retning "B" for mindre dybde og i retning "A" for større dybde. En hel omdreining av låseringen tilsvarer en dybdeendring på 1,5 mm.

Juster låseringen slik at avstanden mellom spissen av justeringsmekanismen og skruhodet er ca. 1 mm, slik det er vist på figurene. Sett en prøveskrue inn i materialet eller i et stykke av et identisk materiale. Hvis dybden fortsatt ikke passer for skruen, må du fortsette å justere til du finner den riktige dybdeinnstillingen.

Fig.2

Fig.3

Bryterfunksjon

Fig.4

⚠FORSIKTIG:

- Før du kobler maskinen til strømmettet, må du alltid kontrollere at startbryteren aktiverer maskinen på riktig måte og går tilbake til "AV"-stilling når den slippes.

For å starte maskinen må du ganske enkelt trykke på startbryteren. Hvis du trykker hardere på startbryteren, økes turtallet på maskinen. Slipp startbryteren for å stoppe maskinen.

Når maskinen skal brukes kontinuerlig, må du trykke inn startbryteren og så trykke på sperreknappen.

Hvis du vil stoppe verktøyet mens det er låst i "PÅ"-stilling, må du klemme startbryteren helt inn og så slippe den igjen.

MERK:

- Selv om bryteren er på og motoren går, vil ikke spissen rotere før du tilpasser den i skruhodet og utøver press for å aktivere clutchen.

Tenne lampene

For modell

FS4200,FS4300,FS4300A,FS6300,FS6300A og FS6300R

Fig.5

⚠FORSIKTIG:

- Ikke se inn i lyset eller se direkte på lyskilden. Tenn lampen ved å trykke på startbryteren. Slå den av ved å slippe startbryteren.

MERK:

- Bruk en tørr klut til å tørke støv osv. av lampelinsen. Vær forsiktig så det ikke blir riper i lampelinsen, da dette kan redusere lysstyrken.

Reverseringsfunksjon

Fig.6

⚠FORSIKTIG:

- Før arbeidet begynner, må du alltid kontrollere rotasjonsretningen.
- Bruk reversbryteren bare etter at verktøyet har stoppet helt. Hvis du endrer rotasjonsretningen før verktøyet har stoppet, kan det bli ødelagt.

Dette verktøyet har en reversbryter som kan brukes til å endre rotasjonsretningen. Beveg reversbryterspaken til ⇐-stilling (A-siden) for rotasjon med klokken, eller til ⇒-stilling (B-siden) for rotasjon mot klokken.

Bøyle

Fig.7

Kroken er praktisk for å henge opp verktøyet med for kortere tid.

MONTERING

FORSIKTIG:

- Forviss deg alltid om at maskinen er slått av og støpselet trukket ut av kontakten før du utfører noe arbeid på maskinen.

Montere eller demontere bits

For å ta ut bitset må du først ta ut justeringsmekanismen ved å trekke låseringen bort fra girhuset.

Fig.8

Grip bitset med en tang og trekk det ut av den magnetiske bitsholderen. Noen ganger hjelper det å vrikke på bitset med tangen mens du trekker.

For å sette inn bitset må du skyve det bestemt inn i den magnetiske bitsholderen. Installer deretter justeringsmekanismen ved å skyve den bestemt tilbake på girhuset.

Fig.9

Montere demonterbar ledningsadapter

For modell FS6300R

Fig.10

Sett inn den demonterbare ledningsadapteren så langt det går slik at Δ -merket på en ende av adapteren på siden av ledningen som kobles til strømforsyningen rettes inn mot \oplus -merket på den andre siden av adapteren på den siden som kobles til verktøyet.

Drei den demonterbare ledningsadapteren med klokken til den låses med en sperreknapp.

Fig.11

På dette tidspunktet er Δ -merket på den ene enden av den demonterbare ledningsadapteren på siden av strømforsyningsledningen tilpasset til \oplus -merket på den andre enden av adapteren på den siden som kobles til verktøyet.

Fig.12

Ta av demonterbar ledningsadapter

Fig.13

Roter den demonterbare ledningsadapteren mot klokken til den stopper, mens du trykker på nedre del av sperreknappen.

Dra den demonterbare ledningsadapteren i den stillingen.

Fig.14

Bruke justeringsmekanismen

Fig.15

Justeringsmekanismen kan oppbevares midlertidig på holderen sin mens bitset skiftes, eller mens maskinen brukes uten justeringsmekanismen. For å holde justeringsmekanismen må du plassere de trapesformede hullene til justeringsmekanismen på utspringene på holderen til justeringsmekanismen, og skyve den inn.

BRUK

Fig.16

Sett skruen på bitspissen og plasser skruespissen på overflaten av arbeidsemnet som skal festes. Utøv trykk på verktøyet og start det. Dra verktøyet tilbake når clutchen slår inn. Slipp startbryteren.

FORSIKTIG:

- Når du setter skruen på bitspissen, må du være forsiktig så du ikke skyver skruen inn. Hvis skruen skyves inn, vil clutchen aktiveres og skruen begynner plutselig å rotere. Dette kan skade arbeidsemnet eller føre til personskader.
- Pass på at bitset er satt rett inn i skruhodet, ellers kan skruen og/eller bitset bli skadet.
- Hold verktøyet bare med håndtaket når du utfører en jobb. Ikke ta i metalldelen.

VEDLIKEHOLD

FORSIKTIG:

- Forviss deg alltid om at maskinen er slått av og støpselet trukket ut av kontakten før du foretar inspeksjon eller vedlikehold.

For å opprettholde produktets SIKKERHET og PÅLITELIGHET, må reparasjoner, inspeksjon og skifte av kullbørstene, vedlikehold og justeringer utføres av Makitas autoriserte servicesentre, og det må alltid brukes reservedeler fra Makita.

TILBEHØR

FORSIKTIG:

- Det anbefales at du bruker dette tilbehøret eller verktøyet sammen med den Makita-maskinen som er spesifisert i denne håndboken. Bruk av annet tilbehør eller verktøy kan forårsake helseskader. Tilbehør og verktøy må kun brukes til det formålet det er beregnet på.

Ta kontakt med ditt lokale Makita-servicesenter hvis du trenger mer informasjon om dette tilbehøret.

- Phillips innstikkbits
- Magnetbitsholder
- Lokaliserer
- Verktøykoffert av plast

SUOMI

Yleisen näkymän selitys

1-1. Lukkorengas	7-1. Koukku	11-1. Lukituspainike
2-1. Paikantaja	8-1. Lukkorengas	13-1. Lukituspainike
3-1. Paikantaja	8-2. Vaihteistokotelo	15-1. Nystyrät
4-1. Liipaisinkytkin	9-1. Paikantaja	15-2. Pitkulaiset reiät
4-2. Lukituspainike	9-2. Kärki	15-3. Asettimen pidin
5-1. Lamppu	9-3. Vaihteistokotelo	
6-1. Pyörimissuunnan vaihtokytkin	9-4. Magneettinen teränpidin	

TEKNISET TIEDOT

Malli		FS4000	FS4200	FS4300/ FS4300A	FS6300/ FS6300A	FS6300R
Teho	Itseporautuva ruuvi	6 mm	6 mm	6 mm	-	-
	Väliseinäruuvi	5 mm	5 mm	5 mm	4 mm	4 mm
Kuormittamaton nopeus (min ⁻¹)		0 - 4 000	0 - 4 000	0 - 4 000	0 - 6 000	0 - 6 000
Kokonaispituus		269 mm	269 mm	279 mm	279 mm	279 mm
Nettopaino		1,3 kg	1,4 kg	1,4 kg	1,4 kg	1,4 kg
Turvallisuusluokka		☐/II				

- Jatkuvan tutkimus- ja kehitysohjelman vuoksi pidätämme oikeuden muuttaa tässä mainittuja teknisiä ominaisuuksia ilman ennakoilmoitusta.
- Tekniset ominaisuudet saattavat vaihdella eri maissa.
- Paino EPTA-menetelmän 01/2003 mukaan

ENE0033-1

ENH101-10

Käyttötarkoitus

Työkalu on tarkoitettu ruuvien kiinnittämiseen puuhun, metalliin ja muoviiin.

ENF002-1

Virtalähde

Koneen saa kytkeä vain sellaiseen virtalähteeseen, jonka jännite on sama kuin arvokilvessä ilmoitettu, ja sitä saa käyttää ainoastaan yksivaiheisella vaihtovirralla. Kone on kaksinkertaisesti suojaeristetty eurooppalaisten standardien mukaisesti, ja se voidaan siten kytkeä myös maadoittamattomaan pistorasiaan.

ENG102-1

Vain Euroopan maissa

Melu

Tyypilliset A-painotetut melutasot ovat määritetty EN60745 mukaan:

Äänenpainetaso (L_{pA}): 82 dB(A)

Äänen tehotaso (L_{WA}): 93 dB(A)

Horjuvuus (K): 3 dB(A)

Käytä korvassuojia

ENG204-2

Värähtely

Tärinän kokonaisarvo (kolmisakselisen vektorin summa) määryytyy EN60745-standardin mukaisesti:

Työtöila: ruuvaus ilman vasarointia

Tärinäpäästö (a_{h}): 2,5 m/s² tai pienempi

Virhemarginaali (K): 1,5 m/s²

EY-vaatimustenmukaisuusvakuutus

Vastuullinen valmistaja Makita Corporation ilmoittaa vastaavansa siitä, että seuraava(t) Makitan valmistama(t) kone(et):

Koneen tunnistetiedot: Väliseinä ruuvinväänin Mallinro/Tyyppi:

FS4000,FS4200,FS4300,FS6300,FS6300R

ovat sarjavalmisteisia ja

täyttävät seuraavien eurooppalaisten direktiivien vaatimukset:

98/37/EY 28.12.2009 saakka ja sen jälkeen
2006/42/EY 29.12.2009 alkaen

ja että ne on valmistettu seuraavien standardien tai standardoitujen asiakirjojen mukaisesti:

EN50144, EN60745

Teknisen dokumentaation ylläpidosta vastaa valtuutettu Euroopan-edustajamme, jonka yhteystiedot ovat:

Makita International Europe Ltd,
Michigan, Drive, Tongwell,
Milton Keynes, MK15 8JD, England

10. syyskuuta 2008



000230

Tomoyasu Kato

Johtaja

Makita Corporation
3-11-8, Sumiyoshi-cho,
Anjo, Aichi, JAPAN

Erityiset turvasäännöt

ÄLÄ anna tuotteen helppokäyttöisyyden tai tuttuuden (seuraa toistuvasta käytöstä) tuudittaa sinua väärään turvallisuuden tunteeseen niin, että laiminlyöt ruuvimeisselin turvaohjeiden noudattamisen. Jos tätä sähkötyökalua käytetään varomattomasti tai väärin, seurauksena voi olla vakava henkilövahinko.

1. **Pitele sähkötyökalua sen eristetyistä tartuntapinnoista silloin, kun on mahdollista, että kiinnitystarvike saattaa osua piilossa oleviin johtoihin tai koneen omaan virtajohtoon.** Kiinnitystarvikkeen osuminen jännitteeseen johtoon voi saada paljaat metalliosat jännitteisiksi ja aiheuttaa käyttäjälle sähköiskun.
2. **Varmista aina, että seisot tukevasti.** Jos työskentelet korkealla, varmista, ettei ketään ole alapuolella.
3. **Pidä työkalua tiukasti.**
4. **Pidä kädet loitolla pyörivistä osista.**
5. **Älä kosketa kärkeä tai työkalua välittömästi käytön jälkeen, sillä ne voivat olla erittäin kuumia ja aiheuttaa palovammoja.**

SÄILYTÄ NÄMÄ OHJEET.

⚠VAROITUS:

VÄÄRINKÄYTTÖ tai tässä käyttöohjeessa ilmoitettujen turvamääräysten laiminlyönti voi aiheuttaa vakavia henkilövahinkoja.

TOIMINTAKUVAUS

⚠HUOMAUTUS:

- Varmista aina ennen säätöjä tai tarkastuksia, että laite on sammutettu ja irrotettu verkosta.

Syvyydensäättö

Kuva1

Syvyyttä voi säätää lukkorengasta kiertämällä. Syvyys vähenee käännettäessä suuntaan "B" ja suurenee käännettäessä suuntaan "A". Yksi lukkorengas vastaa 1,5 mm :n muutosta syvyydessä.

Säädä lukitusrenkas siten, että ruuviohjaimen kärjen ja ruuvin kannan välinen etäisyys on noin 1 mm (katso kuvaa). Ruuvaa koeruuvi työkappaleeseen tai koekappaleeseen. Jos syvyys ei vielä kukaan sovi ruuville, jatka säätämistä, kunnes oikea syvyys löytyy.

Kuva2

Kuva3

Kytkimen toiminta

Kuva4

⚠HUOMAUTUS:

- Tarkista aina ennen työkalun liittämistä virtalähteeseen, että liipaisinkytkin kytkeytyy oikein ja palaa asentoon OFF, kun se vapautetaan. Käynnistä työkalu painamalla liipaisinkytkintä. Mitä voimakkaammin kytöntä painetaan, sitä nopeammin kone käy. Laite pysäytetään vapauttamalla liipaisinkytkin. Jos haluat koneen käyvän jatkuvasti, paina ensin liipaisinkytkin pohjaan ja paina sitten lukituspainiketta. Kun haluat pysäyttää koneen jatkuvan käynnin, paina liipaisinkytkin ensin pohjaan ja vapauta se sitten.

HUOMAUTUS:

- Vaikka moottorissa oleva kytkin on päällä, terä ei pyöri, kunnes asetat terän pisteen ruuvin kärkeeseen ja painat sitä eteenpäin kytkimen kiinnittämiseksi.

Lamppujen sytyttäminen

Mallit **FS4200,FS4300,FS4300A,FS6300,FS6300A ja FS6300R**

Kuva5

⚠HUOMAUTUS:

- Älä katso suoraan lamppuun tai valonlähteeseen. Kytke lamppu päälle vetämällä kytkinvipua. Sammuta se vapauttamalla liipaisin.

HUOMAUTUS:

- Pyyhi lika pois lampun linssistä kuivalla liinalla. Älä naarmuta lampun linssiä, ettei valoteho laske.

Pyörimissuunnan vaihtokytkimen toiminta

Kuva6

⚠HUOMAUTUS:

- Tarkista aina pyörimissuuntaa ennen käyttöä.
- Käytä pyörimissuunnan vaihtokytkintä vasta sen jälkeen, kun kone on lakannut kokonaan pyörimästä. Pyörimissuunnan vaihto koneen vielä pyöriessä voi vahingoittaa sitä.

Työkalussa on pyörimissuunnan vaihtokytkin. Jos haluat koneen pyöriä myötäpäivään, siirrä vaihtokytkin ⇐ asemaan A-puolelle, ja jos vastapäivään, siirrä se ⇒ asemaan B-puolelle.

Koukku

Kuva7

Työkalu voidaan kätevästi ripustaa väliaikaisesti koukkuun.

KOKOONPANO

⚠HUOMAUTUS:

- Varmista aina, että laite on sammutettu ja irrotettu virtalähteestä, ennen kuin teet sille mitään.

Terän kiinnitys ja irrotus

Ennen kuin kärki voidaan irrottaa, ruuviohjain täytyy irrottaa irrottamalla lukitusrengas hammasrattaiston suojuksesta.

Kuva8

Tartu kärkeen pihdeillä ja vedä kärki ulos magneettisesta kärkipitimestä. Joskus auttaa, jos väännelet kärkeä pihdeillä vetämisen aikana.

Kiinnitä terä työntämällä se magneettiseen teränpitimeen. Asenna sitten asetin työntämällä se takaisin hammasrattaiston kotelon päälle.

Kuva9

Irrotettavan johdolla varustetun adapterin kiinnitys

Malli FS6300R

Kuva10

Kiinnitä irrotettava johdolla varustettu adapteri niin pitkälle, kuin se menee, jotta irrotettavan johdolla varustetun adapterin päässä oleva Δ merkki, teholahteet johtoon kiinnittämisen ohella, kohdistuu irrotettavan johdolla varustetun adapterin toisella puolella olevaan \ominus merkkiin, työkaluun kytkemisen ohella.

Kierrä irrotettava johdolla varustettu adapteri myötäpäivään, kunnes se lukkiutuu lukkonapin avulla.

Kuva11

Tässä vaiheessa irrotettavan johdolla varustetun adapterin päässä oleva Δ merkintä, teholahteen johtoon kiinnittämisen ohella, kohdistuu irrotettavan johdolla varustetun adapterin toisella puolella olevaan \oplus merkkiin, työkaluun kytkemisen ohella.

Kuva12

Irrotettavan johdolla varustetun adapterin irrotus

Kuva13

Kierrä irrotettavaa johdolla varustettua adapteria vastapäivään, kunnes se pysähtyy, samalla lukkonapin alemmaa osaa painaen.

Vedä sitten irrotettava johdolla varustettu adapteri siihen asentoon.

Kuva14

Asettimen pitimen käyttäminen

Kuva15

Asetinta voidaan säilyttää tilapäisesti asettimen pitimessä, kun terää vaihdetaan tai työkalua käytetään ilman ilman asetinta. Kiinnitä asetin pitimeen kohdistamalla asettimen pitkulaiset reiät pitimen nystyröihin ja työntämällä se sitten paikalleen.

KÄYTTÖ

Kuva16

Istuta ruuvi terän kärkeen ja aseta ruuvin kärki kiinnitettävän työkalun pinnalle. Paina työkalua ja käynnistä se. Vedä työkalu takaisin heti kytkin kytkeytyä. Vapauta sitten liipaisinkytkin.

Δ HUOMAUTUS:

- Kun asetat ruuvin terän kärkeen, varo, ettet paina sitä ruuviin. Jos ruuvi painetaan sisään, kytkin kiinnittyy ja ruuvi kierähtää äkkiä. Tämä voi vahingoittaa työkalupalletta tai aiheuttaa vamman.
- Varmista, että terä on suorassa kulmassa ruuvin kantaan nähden, jotta ruuvi ja/tai kärki ei vahingoitu.
- Pidä työkalua ainoastaan kahvasta toiminnan aikana. Älä koske metalliseen osaan.

HUOLTO

Δ HUOMAUTUS:

- Varmista aina ennen tarkastuksia tai huoltotöitä, että laite on sammutettu ja kytketty irti virtalähteestä.

Tuotteen TURVALLISUUDEN ja LUOTETTAVUUDEN säilyttämiseksi Makitan valtuutetun huoltokeskuksen tulee suorittaa korjaukset, hiiliharjojen tarkastus ja vaihto, sekä muut huolto- tai säätötyöt Makitan varaosia käyttäen.

LISÄVARUSTEET

Δ HUOMAUTUS:

- Seuraavia lisävarusteita tai laitteita suositellaan käytettäväksi tässä ohjeessa kuvatun Makita-tökalun kanssa. Muiden lisävarusteiden tai laitteiden käyttö voi aiheuttaa vammautumiseriskin. Käytä lisävarustetta tai laitetta vain ilmoitettuun käyttötarkoitukseen.

Jos tarvitset lisätietoja näistä lisävarusteista, ota yhteys paikalliseen Makita-huoltopisteeseen.

- Phillips upotetut terät
- Magneettinen teränpidin
- Paikantaja
- Muovinen kantolaukku

LATVIEŠU

Kopskata skaidrojums

1-1. Bloķēšanas gredzens	7-1. Āķis	13-1. Fiksācijas poga
2-1. Noteicējs	8-1. Bloķēšanas gredzens	15-1. Izciļņi
3-1. Noteicējs	8-2. Motora korpusa	15-2. Trapecveida atvērumi
4-1. Slēdža mēlīte	9-1. Noteicējs	15-3. Noteicēja tureklis
4-2. Fiksācijas poga	9-2. Urbis	
5-1. Lampa	9-3. Motora korpusa	
6-1. Griešanas virziena pārslēdzēja svira	9-4. Magnētiskais uzgāju tureklis	
	11-1. Fiksācijas poga	

SPECIFIKĀCIJAS

Modelis		FS4000	FS4200	FS4300/ FS4300A	FS6300/ FS6300A	FS6300R
Urbšanas jauda	Pašurbjoša skrūve	6 mm	6 mm	6 mm	-	-
	Skrūve sausam mūrīm	5 mm	5 mm	5 mm	4 mm	4 mm
Apgrīzieni minūtē bez slodzes (min^{-1})		0 - 4 000	0 - 4 000	0 - 4 000	0 - 6 000	0 - 6 000
Kopējais garums		269 mm	269 mm	279 mm	279 mm	279 mm
Neto svars		1,3 kg	1,4 kg	1,4 kg	1,4 kg	1,4 kg
Drošības klase		II/II				

• Dēļ mūsu nepārtrauktās pētniecības un izstrādes programmas, šeit dotās specifikācijas var mainīties bez brīdinājuma.

• Atkarība no valsts specifikācijas var atšķirties.

• Svars atbilstoši EPTA-Procedure 01/2003

ENE033-1

ENH101-10

Paredzētā lietošana

Šis darbarīks ir paredzēts skrūvju ieskrūvēšanai kokā, metālā un plastmasā.

ENF002-1

Barošana

Šo instrumentu jāpieslēdz tikai datu plāksnītē uzrādītā sprieguma barošanas avotam; to iespējams darbināt tikai ar vienfāzes maiņstrāvas barošanu. Tiem ir divkārtšā izolācija saskaņā ar Eiropas standartu, tāpēc tos var izmantot bez zemējuma.

ENG102-1

Tikai Eiropas valstīm

Troksnis

Tipiskais A-svērtais trokšņa līmenis ir noteikts saskaņā ar EN60745:

Skaņas spiediena līmeni (L_{pA}): 82 dB(A)

Skaņas jaudas līmenis (L_{WA}): 93 dB(A)

Nenoteiktību (K): 3 dB(A)

Lietojiet ausu aizsargus

ENG204-2

Vibrācija

Vibrācijas kopējā vērtība (trīs asu vektora summa) noteikta saskaņā ar EN60745:

Darba režīms: skrūvēšana bez triecienrežīma

Vibrācijas izmeši (a_h): 2,5 m/s^2 vai mazāk

Neskaidrība (K): 1,5 m/s^2

EK Atbilstības deklarācija

Mēs, uzņēmums „Makita Corporation”, kā atbildīgs ražotājs paziņojam, ka sekojošais/-ie „Makita” darbarīks/-i:

Darbarīka nosaukums: Skrūvgriezis sausam mūrīm

Modeļa nr./ Veids:

FS4000,FS4200,FS4300,FS6300,FS6300R

ir sērijas ražojums un

atbilst sekojošām Eiropas Direktīvām:

98/37/EK līdz 2009. gada 28. decembrim un pēc tam 2006/42/EK no 2009. gada 29. decembra

Un tas ražots saskaņā ar sekojošiem standartiem vai standartdokumentiem:

EN50144, EN60745

Tehnisko dokumentāciju uztur mūsu pilnvarots pārstāvis Eiropā -

„Makita International Europe Ltd”,

Michigan, Drive, Tongwell,

Milton Keynes, MK15 8JD, Anglija

2008. gada 10. septembris

000230

Tomoyasu Kato

Direktors

“Makita Corporation”

3-11-8, Sumiyoshi-cho,

Anjo, Aichi, JAPĀNA

Papildus drošības noteikumi

NEZAUDĒJIET modrību darbarīka lietošanas laikā (tas var gadīties pēc darbarīka daudzkārtējas izmantošanas), rūpīgi ievērojiet skrūvgrieža drošības noteikumus. Šī mehānizētā darbarīka nedrošas vai nepareizas izmantošanas gadījumā var būt smagas traumas.

1. Veicot darbu, turiet mehānizēto darbarīku pie izolētajām satveršanas virsmām, ja nostiprinātājs saskartos ar aplēptu elektroinstalāciju vai ar savu vadu. Nostiprinātājam saskaroties ar vadu, kurā ir strāva, mehānizētā darbarīka ārējās metāla virsmas var vadīt strāvu un radīt elektriskā strāvas triecienu risku.
2. Nodrošiniet, lai jums vienmēr būtu labs atbalsts kājām. Ja lietojat darbarīku augstumā, pārliecinieties, ka apakšā neviena nav.
3. Turiet darbarīku stingri.
4. Turiet rokas tālu no rotējošām daļām.
5. Neskarīet uzgali vai apstrādāto detaļu tūlīt pēc darba veikšanas; tie var būt ļoti karsti un var apdedzināt ādu.

SAGLABĀJIET ŠOS NORĀDĪJUMUS.

⚠BRĪDINĀJUMS:

NEPAREIZAS LIETOŠANAS vai šīs rokasgrāmatas drošības noteikumu neievērošanas gadījumā var būt smagas traumas.

FUNKCIJU APRAKSTS

⚠UZMANĪBU:

- Pirms regulējat vai pārbaudāt instrumenta darbību, vienmēr pārliecinieties, vai instruments ir izslēgts un atvienots no barošanas.

Dziļuma regulēšana

Att.1

Dziļumu var noregulēt, pagriežot bloķēšanas gredzenu. Pagrieziet to "B" virzienā, lai samazinātu dziļumu, un "A" virzienā, lai to palielinātu. Viens pilns bloķēšanas gredzena apgrieziens izmaina dziļumu par 1,5 mm. Noregulējiet bloķēšanas gredzenu tā, lai attālums starp noteicēja galu un skrūves galviņu būtu apmēram 1 mm, kā attēlots zīmējumos. Ieskrūvējiet pārbaudes skrūvi apstrādājamajā detaļā vai identiskajā materiālā. Ja dziļums joprojām nav skrūvei piemērots, turpiniet regulēt, līdz tiek uzstādīts pareizs dziļums.

Att.2

Att.3

Slēdža darbība

Att.4

⚠UZMANĪBU:

- Pirms instrumenta pieslēgšanas vienmēr pārbaudiet, vai slēdža mēlīte darbojas pareizi un atgriežas izslēgtā stāvoklī, kad tiek atlaista.

Lai iedarbinātu darbarīku, vienkārši pavelciet slēdža mēlīti. Darbarīka ātrums palielinās palielinoties spiedienam uz slēdža mēlīti. Lai apturētu darbarīku, atļaidiet slēdža mēlīti.

Lai darbarīks darbotos nepārtraukti, pavelciet slēdža mēlīti un iespiediet bloķēšanas pogu.

Lai apturētu darbarīku, kad slēdzis ir bloķēts, pievelciet slēdža mēlīti līdz galam, tad atļaidiet to.

PIEZĪME:

- Pat ja slēdzis ir ieslēgts un dzinējs darbojas, uzgali negriezīsies, kamēr skrūves galviņā neievietosiet uzgaļa galu un nespiedīsiet virzienā uz priekšu, lai saslēgtu ietveri.

Lampu ieslēgšana

Modeļiem

FS4200,FS4300,FS4300A,FS6300,FS6300A,FS6300R

Att.5

⚠UZMANĪBU:

- Neskatieties gaismā, neļaujiet tās avotam iespīdēt acīs.

Lai ieslēgtu lampu, pavelciet mēlīti. Atļaidiet mēlīti, lai izslēgtu.

PIEZĪME:

- Ar sausu lupatiņu noslaukiet netīrumus no lampas lēcas. Izvairieties saskrāpēt lampas lēcu, jo tādējādi tiek samazināts apgaismojums.

Griešanās virziena pārslēdzēja darbība

Att.6

⚠UZMANĪBU:

- Pirms sākat strādāt vienmēr pārbaudiet griešanās virzienu.
- Izmantojiet griešanās virziena pārslēdzēju tikai pēc darbarīka pilnas apstāšanās. Griešanās virziena maiņa pirms darbarīka pilnas apstāšanās var to sabojāt.

Šis darbarīks ir aprīkots ar pārslēdzēju, kas ļauj mainīt griešanās virzienu. Uzstādiet griešanās virziena pārslēdzēja sviru ⇐ stāvoklī (A puse) rotācijai pulksteņrādītāja virzienā vai ⇒ stāvoklī (B puse) rotācijai pretēji pulksteņrādītāja virzienam.

Āķis

Att.7

Āķis ir noderīgs, ja darbarīks uz kādu laiku ir jāpakar.

MONTĀŽA

UZMANĪBU:

- Vienmēr pārliecinieties, vai instruments ir izslēgts un atvienots no barošanas, pirms veicat jebkādas darbības ar instrumentu.

Uzgaļa uzstādīšana vai noņemšana

Lai noņemtu uzgali, vispirms noņemiet noteicēju, pavelkot bloķēšanas gredzenu nost no ierīces korpusa.

Att.8

Ar knaiblēm satveriet uzgali un izvelciet to no magnētiskā uzgaļu turekļa. Dažreiz uzgali ir vieglāk izvilkt ārā, ja to pakustina ar knaiblēm.

Lai uzstādītu uzgali, stingri iestumiet to magnētiskajā uzgaļu tureklī. Pēc tam uzstādiē noteicēju, stingri uzspiežot to uz ierīces korpusa.

Att.9

Noņemama vada adaptera uzstādīšana Modelim FS6300R

Att.10

Ievietojiet noņemama vada adapteri līdz galam tā, lai zīme Δ uz noņemama vada adaptera gala tajā pusē, kur atrodas vads darbarīka pievienošanai elektrotīklam, sakristu ar zīmi \ominus uz noņemama vada adaptera otra gala pusē, kur tas tiek pievienots darbarīkam.

Pagrieziet noņemama vada adapteri pulksteņrādītāja virzienā, līdz tas tiek nobloķēts ar bloķēšanas pogu.

Att.11

Šajā gadījumā zīme Δ uz noņemama vada adaptera gala tajā pusē, kur atrodas vads darbarīka pievienošanai elektrotīklam, sakrīt ar zīmi \oplus uz noņemama vada adaptera otra gala pusē, kur tas tiek pievienots darbarīkam.

Att.12

Noņemama vada adaptera noņemšana

Att.13

Nospiežot bloķēšanas pogas apakšējo daļu, pagrieziet noņemama vada adapteri pretēji pulksteņrādītāja virzienam, līdz tas apstājas.

Pēc tam pavelciet noņemama vada adapteri šajā stāvoklī.

Att.14

Noteicēja turekļa izmantošana

Att.15

Uzgaļa nomaiņas laikā noteicēju var īslaicīgi novietot uz noteicēja turekļa vai arī izmantot bez noteicēja. Lai turētu noteicēju, novietojiet noteicēja trapecveida atvērumus uz noteicēja turekļa izciļņiem un to iespiediet iekšā.

EKSPLUATĀCIJA

Att.16

Ievietojiet skrūvi uzgaļa galā un novietojiet skrūves galu uz apstrādājamās detaļas virsmas. Uzspiediet uz darbarīka un iedarbiniet to. Noņemiet darbarīku tikko ietvere iegriežas iekšā. Pēc tam atlaidiet slēdža mēlīti.

UZMANĪBU:

- Uzstādot skrūvi uzgaļa galā, uzmanieties, lai neiespiestu skrūvi. Ja skrūve tiek iespiesta iekšā, ietvere saslēdzas un skrūve pēkšņi pagriežas. Tādējādi var sabojāt detaļu vai gūt ievainojumus.
- Pārbaudiet, vai uzgalis ir taisni ievietots skrūves galviņā, pretējā gadījumā var sabojāt skrūvi un/vai uzgali.
- Veicot darbu, turiet darbarīku tikai aiz roktura. Nepieskarieties metāla daļai.

APKOPE

UZMANĪBU:

- Pirms veicat pārbaudi vai apkopi vienmēr pārliecinieties, vai instruments ir izslēgts un atvienots no barošanas.

Lai uzturētu izstrādājuma DROŠĪBU, remonts, oglekļa suku pārbaude un maiņa, jebkāda cita apkope vai regulēšana jāveic Makita pilnvarotiem apkopes centriem, vienmēr izmantojot Makita rezerves daļas.

PIEDERUMI

UZMANĪBU:

- Šādi piederumi un rīki tiek ieteikti lietošanai ar šajā pamācībā aprakstīto Makita instrumentu. Jebkādu citu piederumu un rīku izmantošana var radīt traumu briesmas. Piederumu vai rīku izmantojiet tikai tā paredzētajam mērķim.

Ja jums vajadzīga palīdzība vai precīzāka informācija par šiem piederumiem, vērsieties savā tuvākajā Makita apkopes centrā.

- Krustveida ievietotie uzgaļi
- Magnētiskais uzgaļu tureklis
- Noteicējs
- Plastmasas pārnēsāšanas soma

LIETUVIŲ KALBA

Bendrasis aprašymas

1-1. Fiksavimo žiedas	7-1. Kablys	11-1. Fiksuojamasis mygtukas
2-1. Lokatorius	8-1. Fiksavimo žiedas	13-1. Fiksuojamasis mygtukas
3-1. Lokatorius	8-2. Pavaros korpusas	15-1. Iškilumai
4-1. Jungiklio spraktukas	9-1. Lokatorius	15-2. Trapezoidinės angos
4-2. Fiksuojamasis mygtukas	9-2. Gražtas	15-3. Fiksatoriaus laikiklis
5-1. Lempa	9-3. Pavaros korpusas	
6-1. Atbulinės eigos jungiklio svirtelė	9-4. Magnetinis sukimo antgalio laikiklis	

SPECIFIKACIJOS

Modelis		FS4000	FS4200	FS4300/ FS4300A	FS6300/ FS6300A	FS6300R
Paskirtis	Savigrėžis varžtas	6 mm	6 mm	6 mm	-	-
	Varžtas plokštėms	5 mm	5 mm	5 mm	4 mm	4 mm
Greitis be apkrovos (min ⁻¹)		0 - 4 000	0 - 4 000	0 - 4 000	0 - 6 000	0 - 6 000
Bendras ilgis		269 mm	269 mm	279 mm	279 mm	279 mm
Neto svoris		1,3 kg	1,4 kg	1,4 kg	1,4 kg	1,4 kg
Saugos klasė		II/III				

• Atliekame nepertraukiamus tyrimus ir nuolat tobuliname savo gaminius, todėl čia pateikiamos specifikacijos gali būti keičiamos be įspėjimo.

• Įvairiose šalyse specifikacijos gali skirtis.

• Svoris pagal Europos elektrinių įrankių asociacijos nustatytą metodiką „EPTA -Procedure 01/2003“

ENE033-1

ENH101-10

Paskirtis

Šis įrankis skirtas sukuti varžtams medienoje, metalė ir plastmasėje.

ENF002-1

Elektros energijos tiekimas

Įrenginiui turi būti tiekiami tokios įtampos elektros energija, kaip nurodyta duomenų lentelėje; įrenginys veikia tik su vienfazė kintamąja srove. Visi įrenginiai turi dvigubą izoliaciją, kaip reikalauja Europos standartas, todėl juos galima jungti į elektros lizdą neįžemintus.

ENG102-1

Tik Europos šalims

Triukšmas

Būdingas A-svertinis triukšmo lygis, nustatytas pagal EN60745:

Garso slėgio lygis (L_{pA}): 82 dB(A)

Garso galios lygis (L_{WA}): 93 dB(A)

Paklaida (K): 3 dB(A)

Naudokite ausų apsaugą

ENG204-2

Vibracija

Vibracijos bendroji vertė (trių ašių vektorių suma) nustatyta pagal EN60745 standartą:

Darbo režimas: sukimas be smūgių

Vibracijos sklaidimas (a_h): 2,5 m/s² arba mažiau

Paklaida (K): 1,5 m/s²

ES atitikties deklaracija

Mes, „Makita Corporation“ bendrovė, būdami atsakingas gamintojas, pareiškiame, kad šis „Makita“ mechanizmas(-ai):

Mechanizmo paskirtis: Atsuktuvas gipsokartono plokštėms
Modelio Nr./ tipas:

FS4000,FS4200,FS4300,FS6300,FS6300R

priklauso serijinei gamybai ir

atitinka šias Europos direktyvas:

98/37/EB iki 2009 m. gruodžio 28 d., tuomet
2006/42/EB nuo 2009 m. gruodžio 29 d.

ir yra pagamintas pagal šiuos standartus arba normatyvinius dokumentus:

EN50144, EN60745

Techninę dokumentaciją saugo mūsų įgaliotasis atstovas Europoje, kuris yra:

Makita International Europe Ltd,

Michigan, Drive, Tongwell,

Milton Keynes, MK15 8JD, England (Anglija)

2008 m. rugsėjo 10 d.

000230

Tomoyasu Kato

Direktorius

Makita Corporation

3-11-8, Sumiyoshi-cho,

Anjo, Aichi, JAPAN (JAPONIJA)

Konkrečios saugos taisyklės

NELEISKITE, kad patogumas ir gaminio pažinimas (įgyjamas pakartotinai naudojant) susilpnintų griežtą darbo su atsuktuvu laikymąsi. Jei naudosite šį elektrinį įrankį nesaugiai ar neteisingai, galite rimtai susižeisti.

1. Laikykite elektrinį įrankį už izoliuotų, laikymui skirtų vietų, kai jį naudojate ten, kur įrankio antgalis gali užkliudyti nematomus laidus ar savo paties laidą. Užkliudžius „gyvą“ laidą, įtampa gali būti perduota neizoliuotoms metalinėms elektrinio įrankio dalims ir operatorius gali gauti elektros smūgį.
2. Visuomet stovėkite tvirtai. Įsitinkite, kad po jumis nieko nėra, jei dirbate aukštai.
3. Tvirtai laikykite įrankį.
4. Laikykite rankas toliau nuo sukamųjų dalių.
5. Nelleskite grąžto arba ruošinio iškart po naudojimo; jie gali būti itin karšti ir nudeginti odą.

SAUGOKITE ŠIAS INSTRUKCIJAS.

⚠️ĮSPĖJIMAS:

Dėl NETINKAMO NAUDOJIMO arba saugos taisyklių nesilaikymo, kurios pateiktos šioje instrukcijoje galima rimtai susižeisti.

VEIKIMO APRAŠYMAS

⚠️DĖMESIO:

- Prieš reguliuodami įrenginį arba tikrindami jo veikimą visada patikrinkite, ar įrenginys išjungtas, o laido kištukas - ištrauktas iš elektros lizdo.

Gylio reguliavimas

Pav.1

Gylis reguliuojamas pasukant fiksavimo žiedą. Ją pasukite B kryptimi, kad gylis būtų mažesnis, ir A kryptimi, kad gylis būtų didesnis. Vienas visiškai fiksavimo žiedo apskukimas lygus 1,5 mm gylio pokyčio. Pareguliuokite fiksavimo movą, kad susidarytų maždaug 1 mm atstumas tarp lokatoriaus galiuko ir varžto galvutės, kaip pavaizduota paveikslėliuose. Į medžiagą arba analogiškos medžiagos gabalą įsukite bandomąjį sraigą. Jeigu nustatytas gylis sraigtui netinka, reguliuokite tol, kol gylis bus tinkamas.

Pav.2

Pav.3

Jungiklio veikimas

Pav.4

⚠️DĖMESIO:

- Prieš jungdami įrenginį visada patikrinkite, ar jungiklis gerai įsijungia, o atleistas grįžta į padėtį OFF (išjungta).

Norėdami pradėti dirbti įrankiu tiesiog paspauskite jungiklį. Įrankio greitis didėja didinant spaudimą į jungiklį. Įrenginys išjungiama atleidus jungiklio svirtį. Kad įrenginys neišsijungtų, reikia patraukti jungiklio spragtuką ir paspausti fiksuojamąjį mygtuką. Jeigu norite, kad įrenginio jungiklis nebūtų užfiksuotas, paspauskite jungiklį iki galo ir atleiskite.

PASTABA:

- Net ir tada, kai įrankis įjungtas ir variklis veikia, grąžtas nesisuks, kol neįstatysite jo galo į varžto galvutę ir nepaspausite įrankio, kad sukibtų mova.

Lempų įjungimas

Modeliams

FS4200, FS4300, FS4300A, FS6300, FS6300A, FS6300R

Pav.5

⚠️DĖMESIO:

- Nežiūrėkite tiesiai į šviesą arba šviesos šaltinį. Jeigu norite įjungti lempą, paspauskite spragtuką. Ji išjungiama atleidus spragtuką.

PASTABA:

- Nešvarumus nuo lempos lęšio valykite sausu audiniu. Stenkitės nesubraižyti lempos lęšio, kad nepablogėtų apšvietimas.

Atbulinės eigos jungimas

Pav.6

⚠️DĖMESIO:

- Prieš naudodami visuomet patikrinkite sukimosi kryptį.
- Atbulinės eigos jungiklį naudokite tik įrankiu visiškai sustojus. Jei keisite sukimosi kryptį prieš įrankiu sustojant, galite pažeisti įrankį.

Šis įrankis turi atbulinės eigos jungiklį sukimosi kryptį keisti. Pastumkite atbulinės eigos jungiklį į padėtį ⇐ (pusė A), kad suktųsi pagal laikrodžio rodyklę (pirmyn), arba padėtį ⇨ (pusė B), kad suktųsi prieš laikrodžio rodyklę (atbulinė eiga).

Kablys

Pav.7

Kablys yra patogus, kai norite trumpam pakabinti įrankį.

SURINKIMAS

⚠️DĖMESIO:

- Prieš taisydami įrenginį visada patikrinkite, ar jis išjungtas, o laido kištukas - ištrauktas iš elektros lizdo.

Grąžo įdėjimas ir išėmimas

Norėdami ištraukti grąžtą, pirmiausia ištraukite fiksatorių, nuimdami fiksavimo žiedą nuo pavarų dėžės korpuso.

Pav.8

Suspaukite grąžtą replėmis ir ištraukite jį iš magnetinio grąžtų laikiklio. Kartais grąžtą lengviau ištraukti, kai traukdami truputį jį pasukiojate.

Kad įkištumėte grąžtą, tvirtai įstumkite jį į magnetinį grąžto laikiklį. Po to sumontuokite fiksatorių, tvirtai užmaudami jį atgal ant pavarų dėžės korpuso.

Pav.9

Nuimamo laidinio adapterio sumontavimas

Modeliui FS6300R

Pav.10

Kiškite nuimamą laidinį adapterį iki galo, kad žymė Δ , esanti ant jo galo iš maitinimo laido prijungimo pusės, būtų ties žyme \oplus , esančia kitame gale, iš kitos, prijungimo prie įrankio pusės.

Sukite nuimamą laidinį adapterį pagal laikrodžio rodyklę, kol jis užsifiksuos fiksavimo mygtuku.

Pav.11

Šį kartą žymė Δ , esanti ant neimamo laidinio adapterio galo iš maitinimo laido prijungimo pusės yra nustatoma ties žyme \oplus , esančia kitame gale, iš kitos, prijungimo prie įrankio pusės.

Pav.12

Nuimamo laidinio adapterio nuėmimas

Pav.13

Spausdami apatinę fiksavimo mygtuko dalį, sukite nuimamą laidinį adapterį prieš laikrodžio rodyklę, kol jis sustos.

Po to ištraukite tokioje padėtyje esantį nuimamą laidinį adapterį.

Pav.14

Fiksatoriaus laikiklio naudojimas

Pav.15

Keičiant grąžtą arba naudojant gręžtuvą be fiksatoriaus, fiksatorių galima laikinai uždėti ant fiksatoriaus laikiklio. Norėdami įdėti fiksatorių, sulyginkite trapezoidines fiksatoriaus angas su iškilumais ant fiksatoriaus laikiklio ir įkiškite jį.

NAUDOJIMAS

Pav.16

Įtaisykite varžtą ant grąžto galiuko ir įstatykite varžto galiuką į ruošinio paviršius. Spauskite, ir įrankis pradės veikti. Atitraukite įrankį, kai tik sankaba atsijungs. Po to atleiskite gaiduką.

⚠DĖMESIO:

- Įtaisydami varžtą ant grąžto galiuko, būkite atsargūs ir nestumkite jėga. Jeigu varžtą įkišite į vidų, sankaba įsijungs ir varžtas staiga ims sukintis. Tai gali sugadinti ruošinį arba tapti sužeidimo priežastimi.

priežastimi.

- Patikrinkite, ar grąžtas įstatytas tiesiai į varžto galvutę, nes kitaip galima sugadinti varžtą ir / arba grąžtą.
- Atlikdami darbą, įrankį laikykite tik viena ranka. Nelieskite metalinės dalies.

TECHNINĖ PRIEŽIŪRA

⚠DĖMESIO:

- Prieš apžiūredami ar taisydami įrenginį visada patikrinkite, ar jis išjungtas, o laido kištukas - ištrauktas iš elektros lizdo.

Kad gaminyt būtų SAUGUS ir PATIKIMAS, jį taisyti, apžiūrėti, keisti anglinius šepetėlius, atlikti techninės priežiūros darbus arba reguliuoti turi įgaliotasis kompanijos „Makita“ techninės priežiūros centras; reikia naudoti tikti kompanijos „Makita“ pagamintas atsargines dalis.

PRIEDAI

⚠DĖMESIO:

- Su šiaime vadove aprašytu įrenginiu „Makita“ rekomenduojama naudoti tik nurodytus priedus ir papildomus įtaisus. Jeigu bus naudojami kitokie priedai ar papildomi įtaisai, gali būti sužaloti žmonės. Priedus arba papildomus įtaisus naudokite tik pagal paskirtį.

Jeigu norite daugiau sužinoti apie tuos priedus, kreipkitės į artimiausią „Makita“ techninės priežiūros centrą.

- „Philips“ kišami sukimo antgaliai
- Magnetinis sukimo antgalio laikiklis
- Lokatorius
- Plastikinis dėklas

Üldvaate selgitus

1-1. Lukustushülss	7-1. Konks	11-1. Lukustusnupp
2-1. Lokaator	8-1. Lukustushülss	13-1. Lukustusnupp
3-1. Lokaator	8-2. Ülekande korpus	15-1. Klambrid
4-1. Lüüliti päästik	9-1. Lokaator	15-2. Trapetsikujulised avad
4-2. Lukustusnupp	9-2. Otsak	15-3. Lokaatorihoidik
5-1. Lamp	9-3. Ülekande korpus	
6-1. Suunamuutmislüüliti hooob	9-4. Otsaku magnethoidik	

TEHNILISED ANDMED

Mudel		FS4000	FS4200	FS4300/ FS4300A	FS6300/ FS6300A	FS6300R
Suutlikkus	Isepuurdud kruvi	6 mm	6 mm	6 mm	-	-
	Kruvi	5 mm	5 mm	5 mm	4 mm	4 mm
Ilma koormuseta kiirus (min ⁻¹)		0 - 4 000	0 - 4 000	0 - 4 000	0 - 6 000	0 - 6 000
Kogupikkus		269 mm	269 mm	279 mm	279 mm	279 mm
Netomass		1,3 kg	1,4 kg	1,4 kg	1,4 kg	1,4 kg
Kaitseklass		□/II				

- Meie jätkuva teadus- ja arendustegevuse programmi tõttu võidakse siin antud tehnilisi andmeid muuta ilma ette teatamata.
- Tehnilised andmed võivad olla riigiti erinevad.
- Kaal vastavalt EPTA protseduurile 01/2003

ENE033-1

ENH101-10

Ettenähtud kasutamine

Tööriist on ette nähtud kruvide paigaldamiseks puidust, metallist ja plastikust materjalidesse.

ENF002-1

Toide

Tööriista võib ühendada ainult selle andmesildil näidatud pingele vastava pingega toiteallikaga ning seda saab kasutada ainult ühefaasilisel vahelduvvoolutoitel. Tööriist on vastavalt Euroopa standardile kahekordse isolatsiooniga ning seega võib seda kasutada ka ilma maandusjuhtmeta pistikupesassa ühendatult.

ENG102-1

Ainult Euroopa riikidele**Müra**

Tüüpiline A-korrigeeritud müratase vastavalt EN60745:

Müratase (L_{pA}) : 82 dB(A)

Helivõimsuse tase (L_{WA}) : 93 dB(A)

Määramatus (K) : 3 dB(A)

Kasutage kõrvaklappe

ENG204-2

Vibratsioon

Vibratsiooni koguväärtus (kolmeteljelise vektori summa) on määratud vastavalt EN60745:

Töörežiim: kruvikeeramine ilma löökmehanismi kasutamata.

Vibratsiooni emissioon (a_h) : 2,5 m/s² või vähem

Määramatus (K) : 1,5m/s²

000230

EÜ vastavusdeklaratsioon
Makita korporatsiooni vastutava tootjana kinnitame, et alljärgnev(ad) Makita masin(ad):

masina tähistus: Elektriline kruvikeeraja mudel nr./tüüp:

FS4000,FS4200,FS4300,FS6300,FS6300R

on seeriatoodang ja

vastavad alljärgnevatele Euroopa Parlamendi ja nõukogu direktiividele:

98/37/EÜ kuni 28.12.2009 ja 2006/42/EÜ alates 29.12.2009

ning on toodetud vastavalt alljärgnevatele standarditele või standardiseeritud dokumentidele:

EN50144, EN60745

Tehnilist dokumentatsiooni hoitakse meie volitatud esindaja käes Euroopas, kelleks on:

Makita International Europe Ltd,
Michigan, Drive, Tongwell,
Milton Keynes, MK15 8JD, Inglismaa

10. september 2008.



Tomoyasu Kato
direktor

Makita korporatsioon
3-11-8, Sumiyoshi-cho,
Anjo, Aichi, JAAPAN

Ohutuse erijuhised

ÄRGE laske mugavusel või toote kasutamisharjumustel (mis on saadud korduva kasutuse jooksul) asendada vankumatut kruvikeeraja ohutuseeskirjade järgimist. Kui kasutate käesolevat elektritööriista ohtlikult või valesti, võite põhjustada tervisekahjustusi.

1. Hoidke tööriista isoleeritud hoidmispindadest, kui on oht, et kinnitusdetail võib puudutada varjatud juhtmeid või oma kaablit. Kinnitusdetaili kokkupuude elektrijuhtmega võib pingestada tööriista avatud metallosad, mille tulemusel võib operaator saada elektrilöögi.
2. Veenduge alati, et omaksite kindlat toetuspinda. Kui töotate kõrguses, siis jälgige, et teist allpool ei viibiks inimesi.
3. Hoidke tööriista kindlalt käes.
4. Hoidke käed eemal pöörlevatest osadest.
5. Ärge puutuge otsakut või töödeldavat detaili vahetult peale puurimist; need võivad olla väga kuumad ja põhjustada põletushaavu.

HOIDKE JUHEND ALLES.

⚠️HOIATUS:

VALE KASUTUS või käesoleva kasutusjuhendi ohutuse eeskirjade eiramine võib põhjustada tervisekahjustusi.

FUNKTSIONAALNE KIRJELDUS

⚠️HOIATUS:

- Kandke alati hoolt selle eest, et tööriist oleks enne reguleerimist ja kontrollimist välja lülitatud ja vooluvõrgust lahti ühendatud.

Sügavuse reguleerimine

Joon.1

Sügavust saab reguleerida lukustushülssi keerates. Sügavuse vähendamiseks keerake seda „B” suunas ja sügavuse suurendamiseks „A” suunas. Üks lukustushülssi täispööre võrdub sügavuse muutusega 1,5 mm võrra.

Reguleerige lukustusrõngast nii, et vahemaa lokaatori otsa ja kruvipea vahel oleks ligikaudu 1 mm, nagu joonistel näidatud. Kruvige proovikruvi töömaterjali või varumaterjalist detaili. Kui sügavus pole kruvi jaoks ikkagi sobiv, siis jätkake reguleerimist, kuni saavutate sobiva sügavusnäidu.

Joon.2

Joon.3

Lüliti funktsioneerimine

Joon.4

⚠️HOIATUS:

- Kontrollige alati enne tööriista vooluvõrku ühendamist, kas lüliti päästik funktsioneerib nõuetekohaselt ja liigub lahtilaskmisel tagasi väljalülitatud asendisse.

Tööriista töölelülitamiseks on vaja lihtsalt lüliti päästikut vajutada. Tööriista kiirus kasvab siis, kui suurendate survet lüliti päästikule. Seiskamiseks vabastage lüliti päästik.

Pidevaks tööks tõmmake lüliti päästikut ja vajutage seejärel lukustusnupp sisse.

Lukustatud tööriista seiskamiseks tõmmake lüliti päästik lõpuni ning seejärel vabastage see.

MÄRKUS:

- Isegi kui lüliti on sees ja mootor töötab, ei hakka otsak enne pöörlema, kui kinnitate selle kruvipea külge ja kasutate siduri rakendamiseks otsesuunalist survet.

Lampide süütamine

Mudelitele

FS4200,FS4300,FS4300A,FS6300,FS6300A,FS6300R

Joon.5

⚠️HOIATUS:

- Ärge vaadake otse valgusesse ega valgusalalikat. Vajutage lambi süütamiseks päästikut. Vabastage päästik lambi kustutamiseks.

MÄRKUS:

- Kasutage lambiklaasilt mustuse ära pühkimiseks kuiva riidelappi. Olge seda tehes ettevaatlik, et lambiklaasi mitte kriimustada, sest vastasel korral võib valgustus väheneda.

Suunamuutmise lüliti töötamisviis

Joon.6

⚠️HOIATUS:

- Enne töö alustamist kontrollige alati pöörlemise suunda.
- Kasutage pöörlemissuuna lüliti alles pärast tööriista täielikku seiskumist. Enne tööriista seiskumist suuna muutmine võib tööriista kahjustada.

Sellel tööriistal on suunamuutmislülitid, millega saab muuta pöörlemise suunda. Tööriista päripäeva pöörlemiseks viige suunamuutmislülitid hooob asendisse ⇐ (A külg) või vastupäeva pöörlemiseks asendisse ⇒ (B külg).

Konks

Joon.7

Konksu abil saate tööriista ajutiselt kuhugi riputada.

KOKKUPANEK

⚠HOIATUS:

- Kandke alati enne tööriistal mingite tööde teostamist hoolt selle eest, et see oleks välja lülitatud ja vooluvõrgust lahti ühendatud.

Otsaku paigaldamine või eemaldamine

Otsaku eemaldamiseks võtke esmalt ära lokaator, tõmmates lukustusrõnga korpusest eemale.

Joon.8

Haarake otsakust tangidega ja tõmmake see magnethoidikust välja. Mõnikord on abiks, kui otsakut tõmbamise ajal tangidega loksutada.

Otsaku paigaldamiseks lükake see kindlalt magnethoidikusse. Seejärel paigaldage lokaator, surudes selle tugevalt tagasi korpusesse.

Joon.9

Eemaldatava juhtmeadapteri paigaldamine Mudelile FS6300R

Joon.10

Sisestage eemaldatav juhtmeadapter võimalikult sügavale, nii et eemaldatava juhtmeadapteri toitejuhtmega ühendatavas otsas olev märgis Δ oleks kohakuti juhtmeadapteri teises, tööriistaga ühendatavas otsas oleva märgisega \ominus .

Keerake eemaldatavat juhtmeadapterit päripäeva, kuni selle lukustusnupp rakendub.

Joon.11

Eemaldatava juhtmeadapteri toitejuhtmega ühendatavas otsas olev märgis Δ seatakse antud juhul kohakuti juhtmeadapteri teises, tööriistaga ühendatavas otsas oleva märgisega \ominus .

Joon.12

Eemaldatava juhtmeadapteri eemaldamine

Joon.13

Vajutades lukustusnupu alumist osa, keerake eemaldatavat juhtmeadapterit samal ajal vastupäeva, kuni see peatub.

Seejärel tõmmake eemaldatav juhtmeadapter sellesse asendisse.

Joon.14

Kasutage lokaatorihoidikut

Joon.15

Lokaatorit saab ajutiselt hoida lokaatorihoidjas, kui otsakut vahetatakse ilma lokaatorita. Viige lokaatori trapetsikujulised avad lokaatori kinnitamiseks lokaatorihoidja klambritele ja lükake see sisse.

TÖÖRIISTA KASUTAMINE

Joon.16

Sobitage kruvi otsaku külge ja asetage kruvi teravik töödeldavale pinnale. Avaldage tööriistale survet ja käivitage see. Tõmmake tööriist tagasi niipea, kui sidur rakendub. Seejärel vabastage lüliti päästik.

⚠HOIATUS:

- Kruvi sobitamisel otsaku külge olge ettevaatlik, et mitte kruvi sisse suruda. Kruvi on sissesurumisel rakendub sidur ja kruvi hakkab ootamatult pöörlema. See võib kahjustada töödeldavat detaili või põhjustada vigastusi.
- Veenduge, et otsak on asetatud kruvipeasse otse, vastasel korral võite kruvi ja/või otsakut kahjustada.
- Kasutamisel hoidke tööriista ainult käepidemest. Ärge puudutage metallosa.

HOOLDUS

⚠HOIATUS:

- Kandke alati enne kontroll- või hooldustoimingute teostamist hoolt selle eest, et tööriist oleks välja lülitatud ja vooluvõrgust lahti ühendatud.

Toote OHUTUSE ja TÖÖKINDLUSE säilimiseks tuleb vajalikud remonttööd, süsiharja kontrollimine ja väljavahetamine ning muud hooldus- ja reguleerimistööd lasta teha Makita volitatud teeninduskeskustes. Alati tuleb kasutada Makita varuosi.

TARVIKUD

⚠HOIATUS:

- Neid tarvikuid ja lisaseadiseid on soovitatav kasutada koos Makita tööriistaga, mille kasutamist selles kasutusjuhendis kirjeldatakse. Muude tarvikute ja lisaseadiste kasutamisega kaasneb vigastada saamise oht. Kasutage tarvikuid ja lisaseadiseid ainult otstarvetel, milleks need on ette nähtud.

Saate vajadusel kohalikust Makita teeninduskeskusest lisateavet nende tarvikute kohta.

- Sissepandavad ristpeaotsakud
- Otsaku magnethoidik
- Lokaator
- Plastist kandekohver

Объяснения общего плана

- | | | |
|---------------------------------------|------------------------------|--------------------------------|
| 1-1. Стопорное кольцо | 7-1. Крючок | 13-1. Кнопка блокировки |
| 2-1. Локатор | 8-1. Стопорное кольцо | 15-1. Выступы |
| 3-1. Локатор | 8-2. Корпус редуктора | 15-2. Трапециевидные отверстия |
| 4-1. Курковый выключатель | 9-1. Локатор | 15-3. Держатель локатора |
| 4-2. Кнопка блокировки | 9-2. Бита | |
| 5-1. Лампа | 9-3. Корпус редуктора | |
| 6-1. Рычаг реверсивного переключателя | 9-4. Магнитный держатель бит | |
| | 11-1. Кнопка блокировки | |

ТЕХНИЧЕСКИЕ ХАРАКТЕРИСТИКИ

Модель		FS4000	FS4200	FS4300/ FS4300A	FS6300/ FS6300A	FS6300R
Производительность	Саморез	6 мм	6 мм	6 мм	-	-
	Шуруп для гипскартона	5 мм	5 мм	5 мм	4 мм	4 мм
Число оборотов без нагрузки (мин ⁻¹)		0 - 4 000	0 - 4 000	0 - 4 000	0 - 6 000	0 - 6 000
Общая длина		269 мм	269 мм	279 мм	279 мм	279 мм
Вес нетто		1,3 кг	1,4 кг	1,4 кг	1,4 кг	1,4 кг
Класс безопасности		II / II				

- Благодаря нашей постоянно действующей программе исследований и разработок, указанные здесь технические характеристики могут быть изменены без предварительного уведомления.
- Технические характеристики могут различаться в зависимости от страны.
- Масса в соответствии с процедурой EPTA 01/2003

ENE033-1

ENG204-2

Назначение

Инструмент предназначен для закручивания шурупов в древесину, металл и пластмассу.

ENF002-1

Источник питания

Данный инструмент должен подключаться к источнику питания с напряжением, соответствующим напряжению, указанному на идентификационной пластинке, и может работать только от однофазного источника переменного тока. В соответствии с европейским стандартом данный инструмент имеет двойную изоляцию и поэтому может подключаться к розеткам без провода заземления.

ENG102-1

Только для европейских стран

Уровень шума

Типичный уровень взвешенного звукового давления (A), определенный по следующим параметрам EN60745:

Уровень звукового давления (L_{рА}) : 82 дБ (A)

Уровень звуковой мощности (L_{wА}) : 93 дБ (A)

Погрешность (K): 3 дБ (A)

Используйте средства защиты слуха

Вибрация

Общий уровень вибрации (векторная сумма по трем координатам), определенный в соответствии с EN60745:

Рабочий режим: безударный шуруповерт

Распространение вибрации (a_h): не более 2,5 м/с²

Погрешность (K): 1,5 м/с²

ENH101-10

Декларация о соответствии ЕС

Makita Corporation, являясь ответственным производителем, заявляет, что следующие устройства Makita:

Обозначение устройства: Шуруповерт для гипскартона

Модель/Тип:

FS4000, FS4200, FS4300, FS6300, FS6300R

являются серийными изделиями и

Соответствует следующим директивам ЕС:

98/37/ЕС до 28 декабря 2009 г. и 2006/42/ЕС с 29 декабря 2009 г.

И изготовлены в соответствии со следующими стандартами или нормативными документами:

EN50144, EN60745

Техническая документация хранится у официального представителя в Европе:

Makita International Europe Ltd,
Michigan, Drive, Tongwell,
Milton Keynes, MK15 8JD, England



000230

Tomoyasu Kato (Томояшу Като)
Директор
Makita Corporation
3-11-8, Sumiyoshi-cho,
Anjo, Aichi, JAPAN

GEB017-2

СПЕЦИФИЧЕСКИЕ ПРАВИЛА ТЕХНИКИ БЕЗОПАСНОСТИ

НЕ ДОПУСКАЙТЕ, чтобы удобство или опыт эксплуатации данного устройства (полученный от многократного использования) доминировали над строгим соблюдением правил техники безопасности. Нарушение техники безопасности или неправильное использование данного инструмента могут привести к серьезным травмам.

1. Если при выполнении работ существует риск контакта крепежа со скрытой электропроводкой или собственным шнуром питания, держите электроинструмент за специально предназначенные изолированные поверхности. Контакт крепежа с проводом под напряжением приведет к тому, что металлические детали инструмента также будут под напряжением, что приведет к поражению оператора электрическим током.
2. При выполнении работ всегда занимайте устойчивое положение. При использовании инструмента на высоте убедитесь в отсутствии людей внизу.
3. Крепко держите инструмент.
4. Руки должны находиться на расстоянии от вращающихся деталей.
5. Сразу после окончания работ не прикасайтесь к бите или детали. Они могут быть очень горячими, что приведет к ожогам кожи.

СОХРАНИТЕ ДАННЫЕ ИНСТРУКЦИИ.

⚠️ ПРЕДУПРЕЖДЕНИ:

НЕПРАВИЛЬНОЕ ИСПОЛЬЗОВАНИЕ инструмента или несоблюдение правил техники безопасности, указанных в данном руководстве, может привести к тяжелой травме.

ОПИСАНИЕ ФУНКЦИОНИРОВАНИЯ

⚠️ ПРЕДУПРЕЖДЕНИ:

- Перед проведением регулировки или проверки работы инструмента всегда проверяйте, что инструмент выключен, а шнур питания вынут из розетки.

Регулировка глубины

Рис.1

Глубина регулируется поворотом стопорного кольца. При повороте в направлении "В" глубина уменьшается, в направлении "А" - увеличивается. Один полный оборот стопорного кольца изменяет глубину на 1,5 мм.

Отрегулируйте положение стопорного кольца таким образом, чтобы расстояние между концом локатора и головкой винта составляло примерно 1 мм, как показано на рисунках. Вверните пробный шуруп в нужный материал или в аналогичный материал. Если глубина по-прежнему не оптимальна для этого винта, продолжайте регулировку до тех пор, пока не подберете подходящее положение.

Рис.2

Рис.3

Действие переключения

Рис.4

⚠️ ПРЕДУПРЕЖДЕНИ:

- Перед включением инструмента в розетку, всегда проверяйте, что триггерный переключатель работает надлежащим образом и возвращается в положение "ВЫКЛ", если его отпустить.

Для включения инструмента, просто нажмите на триггерный переключатель. Скорость инструмента повышается путем увеличения давления на триггерный переключатель. Отпустите триггерный переключатель для остановки.

При продолжительной эксплуатации, нажмите на триггерный переключатель, затем нажмите кнопку блокировки.

Для останова инструмента из заблокированного положения, выжмите триггерный переключатель до конца, затем отпустите его.

Примечание:

- Даже при включенном переключателе и вращающемся двигателе, бита не будет вращаться, пока Вы не вставите наконечник биты в головку винта и не надавите на него для включения муфты.

Включение ламп

Для модели

FS4200,FS4300,FS4300A,FS6300,FS6300A,FS6300R

Рис.5

⚠ПРЕДУПРЕЖДЕНИ:

- Не смотрите непосредственно на свет или источник света.

Для включения лампы нажмите на триггерный переключатель. Отпустите переключатель для выключения лампы.

Примечание:

- Используйте сухую ткань для очистки грязи с линзы лампы. Следите за тем, чтобы не поцарапать линзу лампы, так как это может уменьшить освещение.

Действие реверсивного переключателя

Рис.6

⚠ПРЕДУПРЕЖДЕНИ:

- Перед работой всегда проверяйте направление вращения.
- Пользуйтесь реверсивным переключателем только после полной остановки инструмента. Изменение направления вращения до полной остановки инструмента может привести к его повреждению.

Данный инструмент имеет реверсивный переключатель для изменения направления вращения. Переведите рычаг реверсивного переключателя в положение ⇐ (сторона А) для вращения по часовой стрелке или в положение ⇒ (сторона В) для вращения против часовой стрелки.

Крючок

Рис.7

Крючок удобен для временного подвешивания инструмента.

МОНТАЖ

⚠ПРЕДУПРЕЖДЕНИ:

- Перед проведением каких-либо работ с инструментом всегда проверяйте, что инструмент выключен, а шнур питания вынут из розетки.

Установка или снятие биты

Чтобы снять биту, предварительно снимите локатор, оттянув стопорное кольцо от редуктора.

Рис.8

Захватите биту плоскогубцами и извлеките ее из магнитного держателя. Для облегчения извлечения биты покачивайте ее из стороны в сторону плоскогубцами.

Чтобы вставить биту, установите ее в магнитный держатель и нажмите до упора. Затем установите

локатор, вставив его до упора в редуктор.

Рис.9

Установка адаптера съемного шнура

Для модели FS6300R

Рис.10

Вставьте адаптер съемного шнура до конца, таким образом, чтобы отметка Δ на конце адаптера съемного шнура на стороне подключения шнура источника питания совпала с отметкой ⚡ на другом конце адаптера съемного шнура на стороне подключения к инструменту.

Поворачивайте адаптер съемного шнура по часовой стрелке, пока он не зафиксируется в положении блокировки.

Рис.11

А в данный момент отметка Δ на конце адаптера съемного шнура на стороне шнура источника питания совмещается с отметкой ⚡ на другой стороне адаптера съемного шнура на стороне подключения к инструменту.

Рис.12

Снятие адаптера съемного шнура

Рис.13

Поверните адаптер съемного шнура против часовой стрелки до остановки, нажимая на нижнюю часть кнопки блокировки.

Затем вытяните адаптер съемного шнура в этом положении.

Рис.14

Использование держателя локатора

Рис.15

Локатор можно временно помещать в держатель при замене биты или при использовании другого локатора. Чтобы вставить локатор, совместите трапециевидные отверстия локатора с выступами на держателе и нажмите на локатор.

ЭКСПЛУАТАЦИЯ

Рис.16

Вставьте винт на острие биты и поставьте острие винта на поверхность обрабатываемой детали, которую необходимо закрепить. Надавите на инструмент и запустите его. Уберите инструмент сразу же после срабатывания муфты. После этого отпустите триггерный переключатель.

⚠ПРЕДУПРЕЖДЕНИ:

- При вставке винта на острие биты соблюдайте осторожность и не давите на болт. Если надавить на винт, включится муфта, и винт внезапно закрутится. Это может повредить обрабатываемую деталь или привести к травме.

- Следите за тем, чтобы бита вставлялась прямо в головку винта, иначе можно повредить винт и/или биту.
- При работе держите инструмент только за ручку. Не касайтесь металлической части.

ТЕХОБСЛУЖИВАНИЕ

ПРЕДУПРЕЖДЕНИ:

- Перед проверкой или проведением техобслуживания всегда проверяйте, что инструмент выключен, а штекер отсоединен от розетки.

Для обеспечения БЕЗОПАСНОСТИ и НАДЕЖНОСТИ изделия, ремонт, проверка и замена угольных щеток и любые другие работы по техобслуживанию или регулировке должны осуществляться в уполномоченных сервис-центрах Makita с использованием запасных частей только производства компании Makita.

ПРИНАДЛЕЖНОСТИ

ПРЕДУПРЕЖДЕНИ:

- Эти принадлежности или насадки рекомендуется использовать вместе с Вашим инструментом Makita, описанным в данном руководстве. Использование каких-либо других принадлежностей или насадок может представлять опасность получения травм. Используйте принадлежность или насадку только по указанному назначению.

Если Вам необходимо содействие в получении дополнительной информации по этим принадлежностям, свяжитесь со своим местным сервис-центром Makita.

- Твердосплавные биты Phillips
- Магнитный держатель бит
- Локатор
- Пластмассовый чемодан для переноски

Makita Corporation Anjo, Aichi, Japan