

**NORMANN**

Руководство по эксплуатации

Ультразвуковой увлажнитель воздуха

**AUH-041**



Данное устройство соответствует  
всем требуемым стандартам  
безопасности и гигиены  
Таможенного союза

## ОБЩИЙ ВИД

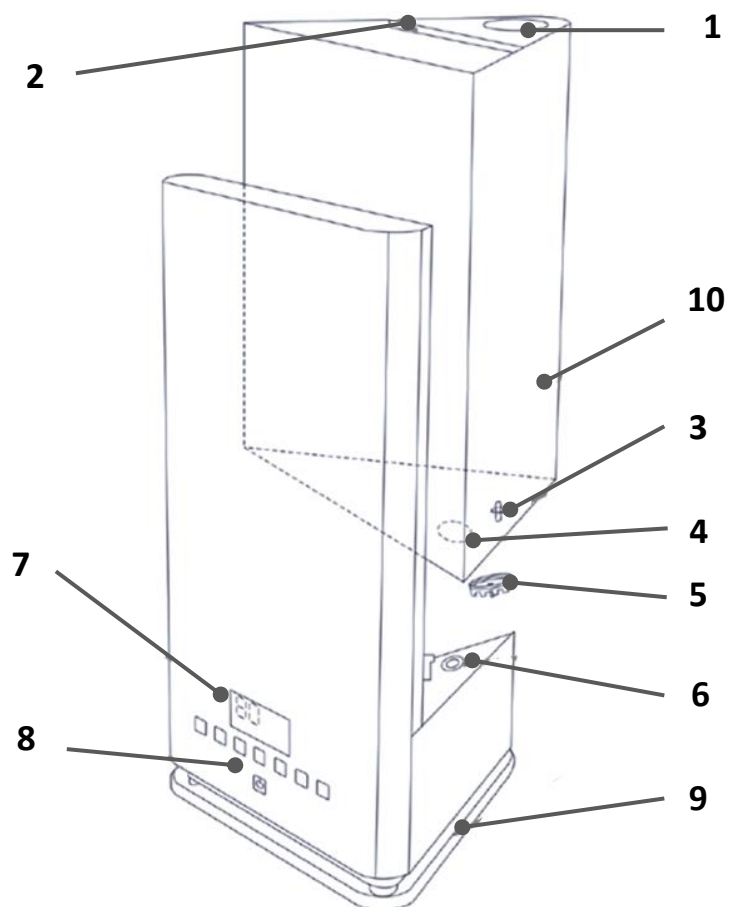

- |   |                             |
|---|-----------------------------|
| 1 Диффузор для выхода пара                  | 6 Ультразвуковой излучатель |
| 2 Ручка резервуара                          | 7 Дисплей                   |
| 3 Предохранительный клапан                  | 8 Панель управления         |
| 4 Отверстие для заполнения резервуара водой | 9 Основание с вращением     |
| 5 Крышка резервуара для воды                | 10 Резервуар для воды       |

Примечание: внешний вид на изображении может немного отличаться от реального устройства

## ПАНЕЛЬ УПРАВЛЕНИЯ



ion



night



timer



auto



mode



humidity



aqua bomb



Кнопка включения/выключения увлажнителя.



Кнопка включения/выключения функции ионизации.



Кнопка включения/выключения ночного режима.



Кнопка установки времени отключения.



Кнопка включения/выключения автоматического режима работы.



Кнопка установки уровня интенсивности выхода пара.



Кнопка установки уровня влажности в помещении.



Кнопка включения/выключения режима «Aqua bomb» (теплый пар)

## ДИСПЛЕЙ

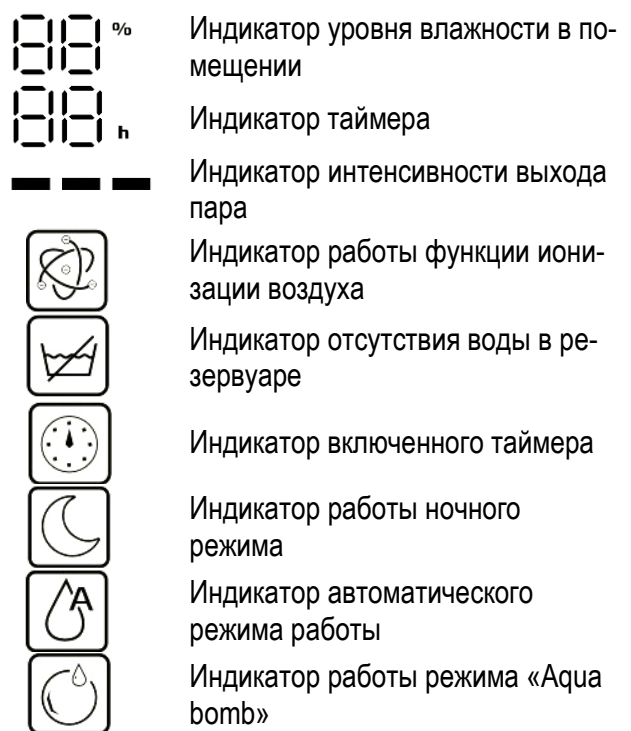
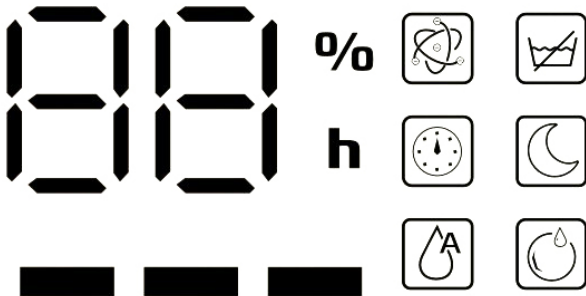

Индикатор уровня влажности в помещении

Индикатор таймера

Индикатор интенсивности выхода пара

Индикатор работы функции ионизации воздуха

Индикатор отсутствия воды в резервуаре

Индикатор включенного таймера

Индикатор работы ночного режима

Индикатор автоматического режима работы

Индикатор работы режима «Aqua bomb»

## ПУЛЬТ ДИСТАНЦИОННОГО УПРАВЛЕНИЯ

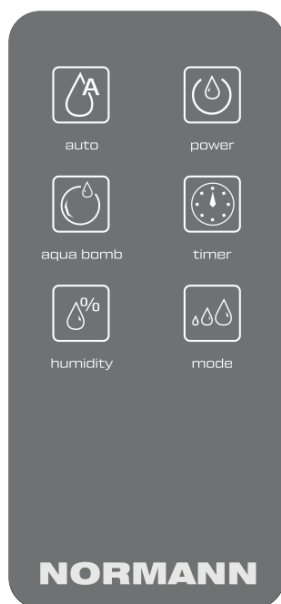

Кнопка включения/выключения автоматического режима работы.



Кнопка включения/выключения увлажнителя.



Кнопка включения/выключения режима «Aqua bomb» (теплый пар)



Кнопка установки времени отключения.



Кнопка установки уровня влажности в помещении.



Кнопка установки уровня интенсивности выхода пара.

## ПРАВИЛА БЕЗОПАСНОСТИ



Внимание! Горячий водяной пар. Данный знак на устройстве символизирует выход горячего пара. Будьте осторожны при работе режима «Aqua bomb» (теплый пар).

Перед началом эксплуатации устройства внимательно прочитайте данную инструкцию по эксплуатации. Используйте устройство только по его прямому назначению. Неправильная эксплуатация может привести к выходу его из строя, причинению вреда пользователю или его имуществу.

Прибор предназначен исключительно для использования в быту внутри помещения и должен быть использован только по назначению.

Извлеките прибор из упаковки и убедитесь в его целостности и отсутствии повреждений.

Не допускается использовать устройство, включая аксессуары, расходные части, упаковочные материалы и полиэтиленовые пакеты детям в качестве игрушки. Дети и люди с ограниченными возможностями могут пользоваться устройством только под контролем.

**Внимание!** Не разрешайте детям играть с полиэтиленовыми пакетами или упаковочной пленкой. Опасность удушья!

Прибор не предназначен для использования лицами (включая детей) с пониженными физическими, сенсорными или умственными способностями или при отсутствии у них жизненного опыта или знаний, если они не находятся под присмотром или не проинструктированы об использовании прибора лицом, ответственным за их безопасность.

Дети должны находиться под присмотром для недопущения игр с прибором.

Перед первым включением прибора в сеть электропитания убедитесь, что напряжение и частота электросети соответствует указанным на маркировке изделия. Подключайте прибор только к источнику переменного тока. Не используйте слаботочные удлинители и многовыводные штекеры для подключения увлажнителя.

Запрещается устанавливать прибор непосредственно под розеткой – струя пара может вызвать повреждение электропроводки. Перед подключением прибора к сети убедитесь, что он находится в выключенном состоянии.

Любое ошибочное включение лишает вас права на гарантийное обслуживание.

Запрещается подвергать прибор воздействию дождя, влаги, прямых солнечных лучей и др. атмосферных явлений. Запрещается эксплуатировать прибор на улице. Запрещается использовать прибор в помещениях с повышенной влажностью (в ванной, в душе, рядом с бассейном и т.п.).

Запрещается погружать прибор в воду или другие жидкости, а также разбрызгивать на него воду или другие жидкости, это может привести к поражению электрическим током. Если это произошло, не беритесь за прибор, немедленно отключите его от электросети и обратитесь в сервисный центр для проверки.

Для дополнительной защиты целесообразно установить устройство защитного отключения (УЗО) в линию питания увлажнителя. Обратитесь за советом к квалифицированному специалисту.

Прибор следует размещать на ровной и устойчивой поверхности.

При использовании прибора устанавливайте его на расстоянии не менее 2 м от других электрических приборов.

Следует соблюдать осторожность при использовании прибора, так как происходит выделение горячего водяного пара.

Если прибор не используется, следует отключить его от электросети.

Следите, чтобы шнур питания не соприкасался с горячими или острыми предметами.

Запрещается перегибать и портить шнур питания.

Запрещается использовать прибор, если шнур питания поврежден. При повреждении шнура питания его замену во избежание опасности должны производить изготовитель, сервисная служба или подобный квалифицированный персонал.

При отключении прибора от электросети не тяните за шнур или сам прибор, беритесь за вилку.

После использования никогда не обматывайте шнур электропитания вокруг прибора, так как со временем это может привести к излому шнура. Всегда гладко расправляйте шнур питания на время хранения.

Не оставляйте работающий прибор без присмотра. Храните прибор в недоступном для детей месте.

Включайте увлажнитель только при наличии воды в резервуаре. Не наливайте в резервуар и не используйте для мытья воду выше 40°C во избежание деформации корпуса.

При работе увлажнитель должен находиться на достаточном расстоянии от мебели и других предметов во избежание их повреждения.

Запрещается перемещать работающий прибор. Не ставьте прибор на пол или рядом с источниками тепла, т.к. в этом случае влага может попадать на поверхность пола до того, как испарится, что может привести к повреждению поверхности.

Не следует ставить прибор на пол, где об него можно споткнуться.

Не пользуйтесь прибором в полностью закрытых помещениях, так как в них происходит чрезмерное насыщение воздуха водой, которое влечет за собой образование конденсата на стенах и мебели.

Не опускайте пальцы внутрь распылителя во время работы прибора, т.к. в результате высокочастотного излучения он сильно нагревается.

По необходимости проводите чистку и дезинфекцию прибора.

Следует отключать прибор от сети при наполнении и очистке.

Резервуар увлажнителя следует наполнять только чистой, свежей и прохладной водой.

Если вы не уверены в качестве вашей водопроводной воды, используйте дистиллированную воду.

Запрещается добавлять в воду эфирные масла, кондиционеры для воды и другие ароматизаторы – это может вызвать повреждения прибора.

Не допускайте замерзания воды в резервуаре. Несоблюдение мер предосторожности и безопасности может привести к порче прибора, ожогам, травмам, поражению электрическим током, короткому замыканию или пожару.

В случае возникновения неисправностей следует обращаться в авторизованные сервисные центры. Неквалифицированный ремонт снимает прибор с гарантийного обслуживания. Если прибор падал или подвергался ударам, не подключайте его к электросети, обратитесь за проверкой в сервисный центр.

Для ремонта прибора могут быть использованы только оригинальные запасные части.

Производитель не несет ответственности за какие-либо повреждения, возникшие вследствие неправильного использования прибора или не-

соблюдения мер предосторожности и безопасности.

## ПРИНЦИП ДЕЙСТВИЯ

Это наиболее совершенный и популярный тип увлажнителей. Они имеют небольшие габариты, малую потребляемую мощность и высокую производительность. В ультразвуковых увлажнителях используется свойство пьезоэлектриков преобразовывать электрические колебания в механические. Неслышимые ультразвуковые колебания, излучаемые в резервуар с водой специальным высокочастотным пьезоизлучателем, значительно увеличивают давление водяного пара над жидкостью, что способствует ее быстрому и бесшумному испарению без нагрева. На

погруженный в воду пьезоизлучатель подается высокочастотное (ультразвуковой частоты) напряжение, преобразуемое в механическую вибрацию. В водяном слое образуются чередующиеся между собой волны повышенного и пониженного давления. В областях пониженного давления происходит вскипание жидкости при обычной комнатной температуре (кавитация) с выбросом в воздух мелкодисперсных частиц. Поток воздуха, создаваемый вентилятором, подает водяную взвесь в помещение, где она переходит в парообразное состояние.

## РЕКОМЕНДУЕМЫЙ УРОВЕНЬ ОТНОСИТЕЛЬНОЙ ВЛАЖНОСТИ

Влажность, при которой человек чувствует себя наиболее комфортно летом	60-75% RH
Влажность, при которой человек чувствует себя наиболее комфортно зимой	55-70% RH
Зимние сады, горшочные растения	55-75% RH
Мебель, паркет и музыкальные инструменты	50-60% RH
Библиотеки, художественные галереи и музеи	40-60% RH
Компьютеры и телекоммуникационные устройства	45-60% RH

## ПЕРВОЕ ВКЛЮЧЕНИЕ

Достаньте прибор из упаковки и убедитесь в отсутствии повреждений всех составных частей. Удалите упаковочный материал со всех частей устройства. После транспортировки или хране-

ния устройства при пониженной температуре необходимо выдержать его при комнатной температуре не менее двух часов. Далее следуйте инструкциям, приведенным ниже.

## НАПОЛНЕНИЕ ВОДОЙ

Снимите резервуар для воды с основания и переверните его. Удерживая резервуар вверх дном, открутите крышку резервуара для воды.

Наполните ёмкость до нужного уровня холодной чистой водой (не выше 40°C). Предпочтительно использовать дистиллированную или очищенную воду, т.к. жесткая (неочищенная) вода может стать причиной появления белого налета на

мебели или других рядом стоящих предметах, а также на внутренней поверхности самого бачка. Закрутите крышку резервуара для воды.

Убедитесь, что крышка завернута плотно и вода не протекает.

Установите резервуар на корпус увлажнителя. Убедитесь, что он установлен правильно.

## ЭКСПЛУАТАЦИЯ

### Включение

Установите увлажнитель на ровную горизонтальную поверхность. Наполните резервуар водой согласно инструкциям выше. Подключите вилку шнура питания к розетке и нажмите кнопку

включения .

Внимание! В начале работы возможен нестабильный поток пара. Это нормальный процесс. Подождите 15-20 минут, пока струя пара не стабилизируется.

### Установка интенсивности выхода пара

Установите необходимую интенсивность с помощью кнопки . Доступно три уровня интенсивности. Выбранный вами уровень будет отображен на дисплее.

### Установка уровня влажности

Установите желаемый уровень влажности. Для этого нажмите кнопку . Установка уровня происходит в интервале 40 % - 80 % с шагом 5 %. После того, как вы установили необходимое значение влажности воздуха, оно отобразится на дисплее в течение 5 секунд. После этого на экране будет отображаться текущее значение влажности. Увлажнитель начнет работу.

### Автоматический режим работы

В автоматическом режиме увлажнитель будет поддерживать средний уровень влажности. Для включения данного режима нажмите кнопку . На дисплее будет отображаться значок автоматического режима и уровень интенсивности выхода пара. В зависимости от уровня влажности в помещении, уровень интенсивности выхода пара может меняться. Также на дисплее может появиться значок «Aqua bomb». Это символ работы режима теплого пара.

По достижении необходимого уровня влажности увлажнитель отключится. Если влажность в помещении понизится, увлажнитель включится автоматически.

Для данного процесса можно установить таймер. По завершении указанного времени увлажнитель прекратит автоматическую работу.

Для самостоятельного отключения автоматического режима нажмите кнопку . Символ на дисплее погаснет.

### Установка времени работы

Вы можете задать время работы увлажнителя от 1 до 10 часов с шагом 1 ч. Для этого нажмите

кнопку . На дисплее загорится значок таймера. Для отмены заданного времени работы нажимайте эту же кнопку до появления символа «С». Таймер отключится, символ погаснет.

После того, как вы установили таймер, его значение отобразится на дисплее в течение 5 секунд. После этого на экране будет отображаться текущее значение влажности.

Чтобы узнать оставшееся время работы, нажмите на кнопку таймера.

### Режим «Aqua bomb»

В данном режиме происходит интенсивное излучение теплого пара. Это позволяет быстро и эффективно достичь оптимальной влажности в помещении.

Для включения режима нажмите кнопку .

Для отключения режима нажмите данную кнопку повторно (индикатор на дисплее погаснет).

### Функция ионизации

При использовании данной функции происходит активное насыщение выходящего пара ионами. Это способствует улучшению самочувствия, укреплению иммунитета, улучшению качества сна.

Для включения ионизации пара нажмите на кнопку . Повторным нажатием вы отключите эту функцию.

### Ночной режим

В ночном режиме увлажнитель снижает интенсивность выхода пара и отключает подсветку дисплея и символов на панели управления для комфортного сна. Для этого нажмите кнопку

. Для возврата в обычный режим нажмите кнопку еще раз.

### Выключение

Для выключения увлажнителя нажмите кнопку . После этого извлеките вилку шнура питания из розетки электрической сети.

---

## АВТООТКЛЮЧЕНИЕ ПРИ ОТСУТСТВИИ ВОДЫ

Когда количество воды в резервуаре будет меньше необходимого для нормальной работы прибора, на экране появится символ . Выход пара прекратится.

Для продолжения работы наполните резервуар водой и установите его на корпус увлажнителя (см. п. «Наполнение водой»). Прибор определит наличие воды и после этого продолжит работу.

---

## ОЧИСТКА И УХОД

Перед чисткой и уходом отключите устройство от электросети и подождите, пока устройство остынет.

Для поддержания результата проводите регулярный уход и обслуживание. Рекомендуется производить чистку не реже одного раза в неделю. Меняйте воду в резервуаре каждый день.

Запрещается погружать базу ультразвукового излучателя в воду или в любые другие жидкости. Несоблюдение может привести к электроtraume. Ультразвуковой излучатель и диффузор

для выхода воздуха очищайте при помощи щеточки.

Используйте влажную мягкую неабразивную губку для протирки поверхностей устройства. Допускается применять мягкие чистящие средства, не содержащие абразивов. После ухода протрите поверхности насухо мягкой тканью.

Для очистки резервуара изнутри добавьте в воду несколько капель уксуса и оставьте прибор на час. После этого промойте ёмкость теплой водой и вытрите насухо.

---

## ТРАНСПОРТИРОВАНИЕ И ХРАНЕНИЕ

Транспортирование осуществляется крытым транспортом любого вида, обеспечивающим сохранность изделия, в соответствии с правилами перевозок грузов, действующими на данном виде транспорта. При транспортировании должны быть исключены любые возможные удары и перемещения упаковки с устройством внутри транспортного средства. При этом необходимо обеспечить защиту от повреждений изделия при падении или ударах.

Хранение прибора следует производить в закрытом вентилируемом помещении при отсутствии воздействия климатических факторов (атмосферные осадки, повышенная влажность и запыленность воздуха) при температуре воздуха от плюс 3 °С до плюс 40 °С с относительной влажностью воздуха не выше 80%.



## НЕИСПРАВНОСТИ И МЕТОДЫ ИХ УСТРАНЕНИЯ

Неисправность	Причина	Решение
Устройство не включается	Прибор не подсоединен к сети	Включите прибор в сеть
	Нет напряжения в сети	Проверьте напряжение в сети
Слабое распыление	На дисплее горит символ отсутствия воды 	Наполните резервуар
	Засорился диффузор выхода пара	Очистите согласно п. «Очистка и уход»
Неприятные запахи при включении	Вода грязная или застоявшаяся	Очистите резервуар, наполните его чистой водой
На предметах вблизи увлажнителя появился налет	На излучателе образовались известковые отложения	Очистите согласно п. «Очистка и уход»
Во время работы на верхней части увлажнителя образуется конденсат	Слишком длительный период работы с высокой интенсивностью выхода пара	Уменьшите интенсивность выхода пара
	В помещении высокая влажность и температура	
На полу возле увлажнителя появилась вода	Резервуар для воды установлен не плотно	Выключите прибор и проверьте резервуар для воды. Убедитесь, что он установлен плотно
	На излучателе и в основании прибора образовались известковые отложения	Очистите согласно п. «Очистка и уход»
	Резервуар для воды не герметичен	Обратитесь в сервисную службу

Во всех других случаях обратитесь в сервисную службу!

## УТИЛИЗАЦИЯ



Ваше устройство спроектировано и изготовлено из высококачественных материалов и компонентов, которые можно утилизировать и использовать повторно.

Если товар имеет символ с зачеркнутым мусорным ящиком на колесах, это означает, что товар соответствует Европейской директиве 2012/19/EU.

Ознакомьтесь с местной системой раздельного сбора электрических и электронных товаров. Соблюдайте местные правила.

Утилизируйте старые устройства отдельно от бытовых отходов. Правильная утилизация вашего товара позволит предотвратить возможные отрицательные последствия для окружающей среды и здоровья.

## ТЕХНИЧЕСКИЕ ХАРАКТЕРИСТИКИ

Электропитание: 220-240 В ~ 50 Гц  
Потребляемая мощность (холодный пар): 30 Вт  
Потребляемая мощность (теплый пар): 100 Вт  
Объем резервуара для воды: 5 литров

Максимальная производительность: 375 мл/ч  
Уровень шума: не более 35 дБА  
Класс защиты: II  
Рабочая температура: от +5°C до +40°C

## ГАРАНТИЙНЫЕ ОБЯЗАТЕЛЬСТВА

Гарантийный срок эксплуатации изделия составляет 12 месяцев со дня продажи конечному покупателю.

Производитель: Skipfire Limited (Скипфайр Лимитед), Romanou, 2, Tlais Tower, 6th floor, office 601, P.C.1070, Nicosia, Cyprus (Кипр), на заводе-производителе (кеченг електрик мануфактуре ко Лтд., янгмэй авеню норз, хенгхе таун, сицкси, жеджиянг, китай) в Китае для компании NORMANN (Швеция)

Импортер в Беларуси: ООО «ТД Комплект», Республика Беларусь, 220103, г. Минск, ул. Кнорина 50, к. 302А, Тел.: 375 17 290 90 90

Импортер в России: ООО «Садовая техника и инструменты», Российская Федерация, 105066, г. Москва, Токмаков пер., дом № 16, строение 2, этаж 3, помещение II, комната 4.

Телефон для обращений потребителей в Республике Казахстан: +7 778 8540843

Срок службы изделия – 5 лет при его правильной эксплуатации.

Дата изготовления указана на изделии.

По истечении срока службы необходимо произвести техническое обслуживание квалифицированными специалистами в сервисной службе за счет владельца, с удалением продуктов износа и пыли.

Использование изделия по истечении срока службы допускается только в случае его соответствия требованиям безопасности данного руководства.

В случае если изделие не соответствует требованиям безопасности, его необходимо утилизировать.

Дефекты сборки изделия, допущенные по вине изготовителя, устраняются бесплатно после проведения сервисным центром диагностики изделия.

Производитель сохраняет за собой право изменять дизайн и технические характеристики устройства без предварительного уведомления.

**Адреса сервисных центров в Республике Беларусь:**

Название организации	Населенный пункт	Адрес	Телефон
ООО "Ремонт инструмента"	г. Минск	ул. Машиностроителей, 29а	(017) 290 90 90, (029) 325 85 38, (029) 855 90 90
ООО "Ремонт инструмента"	г. Брест	ул. Краснознаменная, 8	(029) 820 07 06, (029) 168 20 72
ООО "Ремонт инструмента"	г. Витебск	ул. Двинская, 31	(0212) 65 73 24, (029) 168 40 14
ООО "Ремонт инструмента"	г. Гродно	ул. Господарчая, 23А (Горького, 95)	(029) 169 94 02, (0152) 43 63 68
ООО "Ремонт инструмента"	г. Гомель	ул. Карбышева, 9	(044) 492 51 63, (025) 743 35 19
ООО "Ремонт инструмента"	г. Могилев	ул. Вишневецкого, 8а	(0222) 285 285, (029) 170 33 94
Актуальный список и схемы проезда: <a href="http://www.remont.tools.by">www.remont.tools.by</a>			

**Адреса сервисных центров в Российской Федерации:**

Название организации	Населенный пункт	Адрес	Телефон
ИП Полежаева Е.В.	Астрахань	ул. 5-я Линейная, 30	8 (8512) 59-97-00
ООО "Электротехцентр"	Брянск	пер. Metallистов д. 4 А	8 (4832) 57-18-76
ООО "Стэки"	Казань	пр. Ямашева, 51(за ТЦ «7Я»)	8 (843) 200-95-72
ООО "ЗВОХ"	Калуга	ул. Дзержинского, д. 58, 2	8 (4842) 57-58-46
ИП Гусев И.С.	Киров	Калужская обл. г.Киров пер. Базарный д.2	8 (48456) 5-49-87
Славянский дом	Клинцы	ул. Займищенская, дом № 15А	8 (483) 364-16-81
ООО "Деком"	Курск	ул. Ленина, 12	8 (4712) 51-20 10
ГК Энтузиаст	Москва	ул. 1-я Энтузиастов, 12	8 (495) 783-02-02
Славянский дом	Новозыбков	ул. Коммунистическая, дом № 8	8 (483) 364-16-81
Лесоторговая база	Орел	ул. Городская, дом № 98	8 (4862) 71-48-03
ООО "Евро Сервис"	Санкт-Петербург	г. Красное село пр. Ленина, 75 (вход со двора)	8 (812) 214-18-74
ООО "ЭДС"	Санкт-Петербург	ул. Черняховского, 15	8 (812) 572-30-20
Славянский дом	Унеча	ул. Залинейная, дом № 1	8 (483) 512-49-33
ИП Новиков В.В.	Калуга	ул. Салтыкова-Щедрина, д.91	8 (4842) 57-57-02
ИП Туркина И.А.	Ногинск	ул. Рабочая, д. 42	8 (916) 627-73-48
ООО Сервис 68	Тамбов	ул. Пионерская, д.22	8 (4752) 42-22-68
ИП Анисимов И.В.	Нерехта	Костромская обл. г. Нерехта ул. Орджоникидзе д.12	8 (49431) 7-53-63
ООО Новый свет	Чебоксары	Марпосадское шоссе 9	8 (8352) 38-02-22
ИП Каблицкий	Тверь	ул. Дарвина д.10	8 (904) 026-95-30
ООО Стройторг Поволжье	Саратов	ул. 4-я Окольная д.15А	8 (8452) 46-97-11
ГК "СервисИнструмент"	Московская обл. Ступинский р-он, пгт Михнево	ул. Астафьевская ,49	8 (985) 898-34-01
ИП Проворов О.В.	Кострома	ул. Магистральная д.37	8 (4942) 53-12-03
ИП Соболев Г.Ю.	Липецк	ул. Мичурина д.46	8 (4742) 40-10-72, 8 (952) 598-08-24
ИП Загоруйко Е.В.	Пенза	ул. Перспективная д.1	8 (8412) 205-540
Актуальный список и схемы проезда: <a href="http://www.stiooo.ru/services">www.stiooo.ru/services</a>			

## CERTIFICATE OF GUARANTEE / ГАРАНТИЙНАЯ КАРТА

### УСЛОВИЯ ГАРАНТИЙНОГО ОБСЛУЖИВАНИЯ

При покупке изделия требуйте его проверки в Вашем присутствии и заполнения гарантийного талона (штамп торгующей организации, дата продажи и подпись продавца).

Без предоставления гарантийного талона или при его неправильном заполнении претензии по качеству не принимаются, и гарантийный ремонт не производится.

Гарантийный талон следует предъявлять при любом обращении в сервисный центр в течение всего срока гарантии. Изделие принимается на сервисное обслуживание только полностью комплектным. Гарантийный срок исчисляется с момента продажи покупателю. Просим Вас также сохранять документы, подтверждающие дату покупки изделия (товарный или кассовый чек).

Условием бесплатного гарантийного обслуживания Вашего изделия является его правильная эксплуатация, не выходящая за рамки личных бытовых нужд, в соответствии с требованиями инструкции по эксплуатации изделия, отсутствие механических повреждений и последствий небрежного обращения с изделием.

Гарантия распространяется на все производственные и конструктивные дефекты, кроме случаев, описанных ниже, выявленные в течение гарантийного срока. В этот период дефектные детали, кроме указанных в разделе «Гарантия не распространяется», подлежат бесплатной замене либо ремонту в гарантийном сервисном центре.

Изделие в сервисный центр должно быть предоставлено в чистом виде.

### ГАРАНТИЙНЫЕ ОБЯЗАТЕЛЬСТВА МОГУТ БЫТЬ ЧАСТИЧНО ИЛИ ПОЛНОСТЬЮ ОТОЗВАНЫ В СЛЕДУЮЩИХ СЛУЧАЯХ:

1. Неисправности, вызванные форс-мажорными обстоятельствами.
2. Неисправности, вызванные использованием изделия в целях, выходящих за рамки личных бытовых нужд (т.е. в промышленных или коммерческих целях).
3. Дефекты, вызванные перегрузкой, неправильной эксплуатацией, проникновением жидкостей, пыли, попаданием посторонних предметов внутрь изделия.
4. Изделия, подвергавшиеся ремонту вне уполномоченных сервисных центров или гарантийных мастерских.
5. Повреждения, явившиеся следствием внесения изменений в конструкцию изделия самим пользователем или неквалифицированной заменой его комплектующих.
6. Нарушение требований руководства по эксплуатации.
7. Неправильная установка напряжения питающей сети (если это требуется).
8. Внесение технических изменений.
9. Механические повреждения, в том числе вследствие небрежного обращения, неправильной транспортировки и хранения, падения изделия.
10. Повреждения по вине домашних животных и грызунов.
11. В гарантийном талоне отсутствует штамп торгующей организации, дата продажи, данные покупателя, серийный номер.
12. Заводской номер на изделии уничтожен или нечитаем.

### ГАРАНТИЯ НЕ РАСПРОСТРАНЯЕТСЯ НА РАСХОДНЫЕ МАТЕРИАЛЫ И АКСЕССУАРЫ\*

\*пульты, фильтры, ножи, сетки, мешки, насадки, щетки, шланги и т.д.

**Product / Изделие:**

Увлажнитель воздуха

**Model / Модель:**

AUH-041

**Serial / Серийный номер:**

**Date of buying / Дата продажи:**

D D M M Y Y Y Y

**Seller / Продавец:**

Stamp / Штамп

Signature / Подпись

**Buyer/Покупатель:**

Name / Ф.И.О.

**Изделие получил новым, рабочим,  
с условиями гарантии обязуюсь ознакомиться:**

Signature / Подпись

# NORMANN

