



ARISTON

EN INSTANTANEOUS ELECTRIC WATER HEATER

RU ПРОТОЧНЫЙ ЭЛЕКТРИЧЕСКИЙ ВОДОНАГРЕВАТЕЛЬ

UA ПРОТОЧНИЙ ЕЛЕКТРИЧНИЙ ВОДОНАГРІВАЧ

KZ ЛЕЗДІК ЭЛЕКТР СУ ҚЫЗДЫРҒЫШЫ



GE მყისიერი ელექტრო წყლის გამაცხელებელი

EAC















GENERAL SAFETY INSTRUCTIONS

CAUTION !

1. This manual is an integral part of the product. Keep it with care with the appliance, and hand it on to the next user/owner in case of change of property.
2. Read the instructions and warning in this manual carefully, they contain important information regarding safe installation, use and maintenance.
3. The appliance must be installed and commissioned by a qualified technician in accordance with local legislation and health and safety regulations. All power circuits must be shut off before you open the terminal block.
4. DO NOT use the appliance for any other than its specified use. The manufacturer is not liable for damage resulting from improper or incorrect use or failure to observe the instructions given in this manual.
5. Incorrect installation can result in damage to property and injury to persons and animals; the manufacturer is not liable for the consequences.
6. DO NOT leave the packaging materials (staples, plastic bags, expanded polystyrene, etc.) within the reach of children - they can cause serious injury.
7. The appliance is not intended for use by persons under 8 years of age, with reduced physical, sensory or mental capacity, or lacking the requisite experience and familiarity, unless under supervision or following instruction in the safe use of the appliance and the hazards attendant on such use. DO NOT permit children to play with the appliance. User cleaning and maintenance may not be done by unsupervised children.
8. Any repairs, maintenance, plumbing and electrical hookup must be done by qualified technicians using original spare parts only. Failure to observe the above instructions can compromise the safety of the appliance and relieves the manufacturer of any liability for the consequences.
9. The hot water temperature is regulated by a thermostat which also acts as a safety device to prevent dangerous overheating.
10. The electrical hookup must be done as indicated in this manual.
11. If the appliance is equipped with a power cord, the latter may only be replaced by an authorised service centre or professional technician.
12. Make sure to drain the appliance when it is out of service or in an area subject to subzero temperatures.
13. Do not leave flammable materials in contact with or in the vicinity of the appliance.

Symbol	Meaning
	Failure to observe this warning can result in injury, which may even be fatal in certain circumstances
	Failure to observe this warning can result in damage or injury, even to property; plants and animals
	Observe the product's general and specific safety instructions.

GENERAL SAFETY STANDARDS

Ref.	Warning	Risk	Symbol
1.	Do not open the appliance or remove from its installation	Electrocution hazard due to the presence of live electrical equipment. Personal injury -overheated burns caused by components and wounds caused by sharp edges	
2.	Do not start or stop the appliance by inserting/pulling the power plug	Electrocution hazard due to damage to the power cord, its plug or the socket	
3.	Do not damage the power cord	Electrocution hazard due to bare live wires	
4.	Do not leave objects on the appliance	Personal injury due to objects falling off the appliance as a result of vibration	
		Damage to the appliance or other property due to objects falling off the appliance as a result of vibration	
5.	Do not climb onto the appliance	Personal injury due to falling off the appliance	
		Damage to the appliance or other property due to the appliance itself detaching from its mounting	
6.	Do not clean the appliance without having first switched it off, pulled its power plug or shut off its power switch	Electrocution hazard due to the presence of live electrical equipment	
7.	Install the appliance to a solid wall which is not subject to vibration	Danger of the appliance falling off the wall due to structural collapse, or noisy operation	
8.	Make the electrical hookup with cables of adequate cross-section	Danger of fire due to overheating of undersized electrical wires	
9.	Restore all safety and control functions after working on the appliance and check that they are operational before returning it to service	Damage or blocking of the appliance due to improper control	
10.	Drain all components containing hot water, using the bleed cocks, before handling them	Danger of burns	
11.	Descale the system as given in the products "safety sheet"; when doing so, ventilate the room, wear safety clothing, make sure not to mix products, and protect the appliance itself and any adjacent objects	Personal injury due to contact of the skin and eyes with add, inhalation or ingestion of noxious chemicals	
		Damage to the appliance and adjacent objects due to corrosion by acid	
12.	Do not use insecticides, solvents or aggressive detergents to clean the appliance	Damage to plastic and painted parts and assemblies	

TECHNICAL CHARACTERISTICS

For the technical specifications, refer to the nameplate (the nameplate is located on the right side of the water heater).

PRODUCT INFORMATION		
Power	3.5kW	5.5KW
Voltage	220-240	220-240
Phases	Mono	Mono
Installation	Over sink	
Construction	Open Outlet	
Model	Refer to name plate	
Frequency	50/60hz	50/60hz
Ampere	15.9	25
Water Protection	IP25	
Pipe Connection	1/2" BSP	
Minimum Water Pressure	0.3 bar	0.3 bar
Rated Volume (lt)	400cc	400cc
Weight	1,350 gr	1,350 gr
Dimensions	183x290x108 mm	

The product should be connected only to a supply with the relevant system impedance no more than 0.237 ohm.

Restrictions to connection may be imposed by the supply authority on the use of equipment in the actual relevant system impedance at the interface point on the user's premise exceeds 0.237 ohm.

This appliance is conforming with the international electrical safety standards IEC 60335-1 and IEC 60335-2-35. When present, The CE marking of the appliances attests its conformity to the following EC Directives, of which it satisfies the essential requisites:

- LVD Low Voltage Directive: EN 60335-1, EN 60335-2-35, EN 60529, EN 62233, EN 50106.
- EMC Electro-Magnetic Compatibility: EN 55014-1, EN 55014-2, EN 61000-3-2, EN 61000-3-3, EN 61000-3-11 and EN 61000-3-12.
- ERP Energy related Products: Eu812, Eu814, EN50193-1-2013

Installation Instructions:

THE GUARANTEE IS SUBJECT TO CORRECT INSTALLATION.

The instant water heater is a novel appliance designed to supply hot water instantly while conserving energy. When the pressure switch is on, then the heating element heats the flowing water.

General information

1. The appliance must be installed and commissioned by a qualified technician in accordance with established regulations and local health and safety regulations.
2. It is recommended that a residual current device (ELCB) will be incorporated in the circuit.
3. Installation of water pipeline must be completed prior to the installation of the heater and must be checked to assure that there are no water leaks.
4. This appliance requires water pressure of minimum 0.3 bar. The appliance must be installed horizontally where water supply comes from the left side.
5. **WARNING!** You must use only the supplied outlet accessories. The water outlet should always be left open as the operating principle is based on an open water outlet.
6. Without supervision the use of the appliance by young children or infirm person is forbidden. Playing with the unit by young children is forbidden.

Installation of sink & shower unit 3 kW - 9.5 kW

1. The shower unit should be installed on the wall.
2. Remove cover in order to connect the electric cable to the terminal block inside the unit. (unscrew 4 screws)
3. The unit should have a separate electric cable in the switch board (see table 2)
4. The recommended electric cable for 2-Phase unit up to 9.5kW is 5 x 4.0mm²
5. A 110V/5kW device must be connected to a separate 40A fuse and a feeding cable of 3X6 mm².
6. Connect the appliance to the water network and check if there are no leaks as soon as the unit is connected. Use the hoses supplied with the appliance, do not re-use old hoses
7. After connecting the water inlet to the unit, connect the electric cable to the designed terminal blocks. The appliance must be earthed and the earth cable (shown with a letter in the drawing) is fixed to the terminal marked by the symbol .

WARNING! The appliance must be grounded

8. The unit must be connected to the electric supply by a 2-pole switch (for one phase unit) and to the multi-pole switch (in case of multi phase unit)
9. Before performing any operations, disconnect the appliance from the electricity mains using the external switch then connect the power to cable to the appliance.
10. Connect the electric cable with the designated clamp.
11. Return the cover (4 screws)

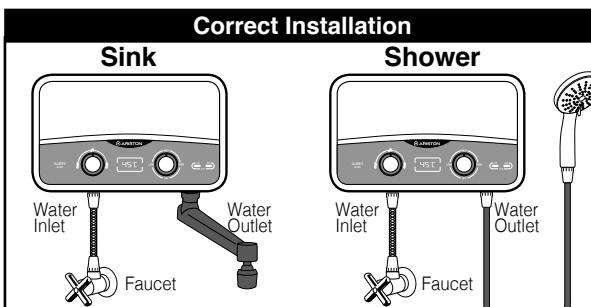
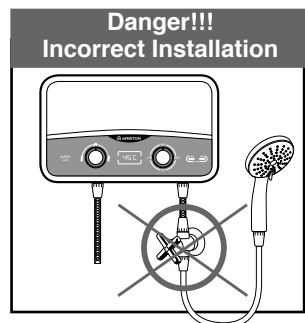
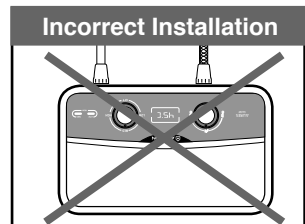

AURES SLIM

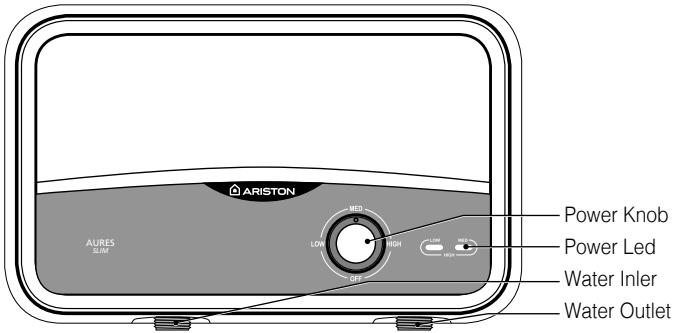

AURES SLIM FLOW

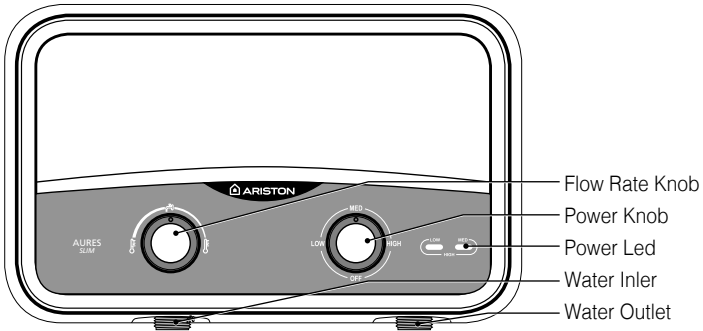

AURES SLIM DISPLAY

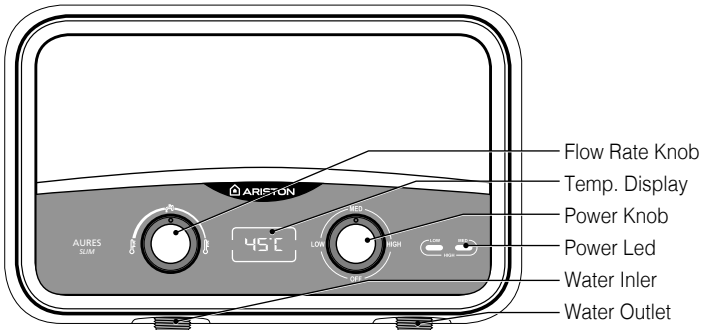

For effective use

1. Turn the water faucet (before inlet pipe) slowly until the lamps in the appliance switch "ON". Wait 15-20 seconds until hot water starts to flow. For colder water, turns the faucet inscreasing the water inflow gradually until you receive the desired water temperature. For hotter water, turns the faucet inscreasing the water inflow.
2. Heating setting:
 - OFF - Power is off
 - Low - Only the 1st Heating element switches on (left light on)
 - Med - Only the 2nd heating element switches on (Right light on)
 - High - 1st and 2nd heating elements switch on, working together (both lights on)
3. In AURES SLIM FLOW model, the user can manage the temperature selecting Heating knob and regulating the water flow through water flow knob. The water flow knob allows to regulate the water flow reaching the desired water temperature. Turning left the water flow knob, the water flow decrease and temperature increase. Turning right the wafr flow knob, the water flow increase and temperature decrease. In AURES SLIM DISPLAY, in additional to AURES SLIM FLOW, the user will see visualized on the product the outlet water temperature
4. The spray outlet should be cleaned periodically by unscrewing it from the showerhead and clean thoroughly. (Fig.2, Fig.4)
5. In order to achieve maximum efficiency from the unit please grip the showerhead and twist it in either direction to increased or decreased flow - 3 positions (Fig.3).
For sink unit - Install open rings in summer and blind rings in winter (inner ring should remain always open) (Fig.4).
6. The unit operates automatically by opening the water faucet and shut off when closing the water supply.

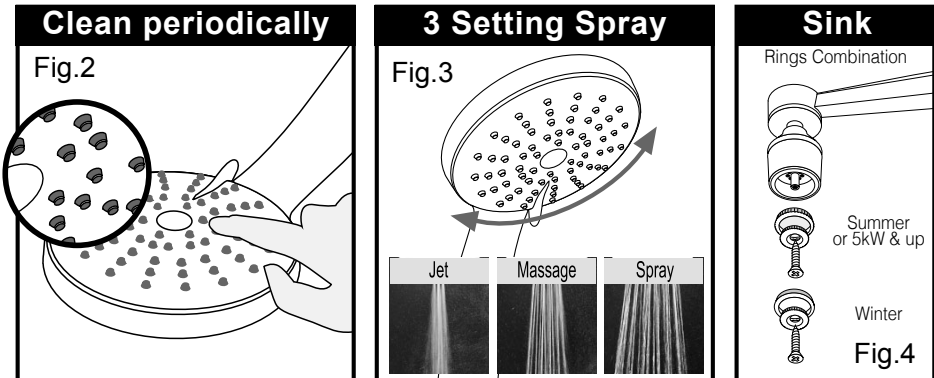

**This product conforms to Directive
WEEE 2012/19/EU.**



The symbol of the crossed waste paper basket on the appliance indicates that at the end of its working life the product should be disposed of separately from normal domestic household rubbish, it must be disposed of at a waste disposal center with dedicated facilities for electric and electronic appliances or returned to the retailer when a new replacement product is purchased.

The user is responsible for the disposal of the product at the end of its life at an appropriate waste disposal center.

The waste disposal center (which using special treatment and recycling processes effectively dismantles and disposes of the appliance) helps to protect the environment by recycling the material from which the product is made.

For further information about waste disposal systems visit your local waste disposal center or the retailer from which the product was purchased.

Product sizes

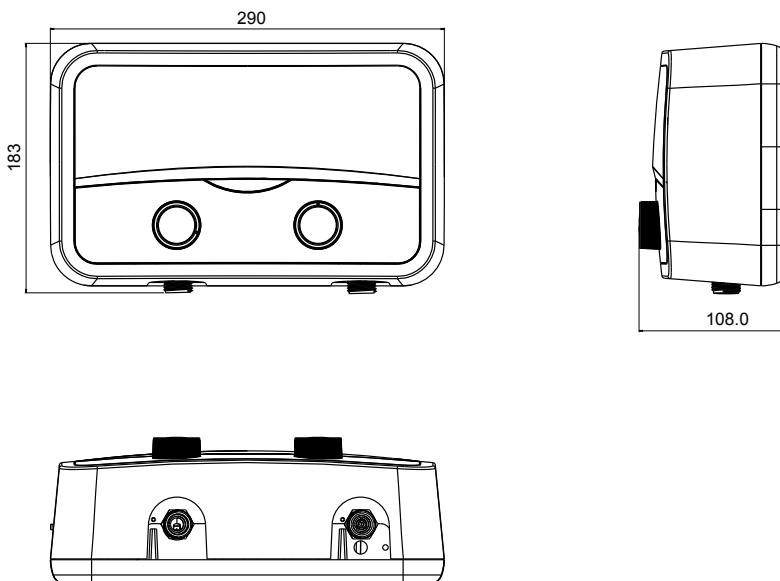

INSTALLATION

Up to 6kW (One Phase)

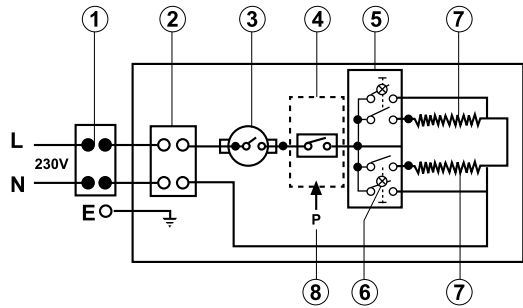

7kW to 9.5kW (One Phase)

Also for 127V up to 5kW

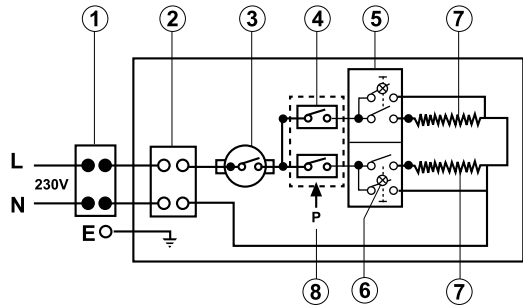

5.5kW to 9.5kW (Two Phase)

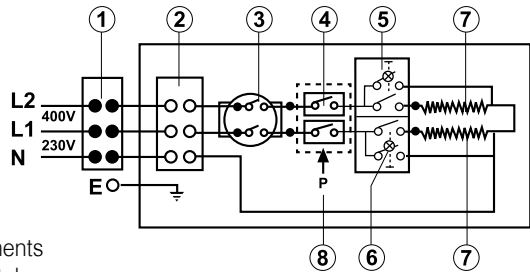

- | | |
|----------------------|---------------------|
| 1. Multi-pole switch | 5. Switches |
| 2. Terminal block | 6. LED Light |
| 3. Thermostat | 7. Heating elements |
| 4. Microswitch | 8. Pressure switch |

Unit Dimensions: Height 183mm Width 290mm Depth 108mm

Table 2

Power	kW Loaded			Heating Setting	Recomended Cable Size	Recomended Fuse Rating
	220V	230V	240V			
3.5kW	3.5	3.8	4.1	1.5+2.0 kW	2.5/4mm ²	20 amps
4.0kW	4.0	4.3	4.7	1.0+3.0 kW	2.5/4mm ²	20 amps
5.0kW	5.0	5.5	6.0	2.0+3.0 kW	4/6mm ²	25 amps
5.5kW	5.5	6.0	6.5	2.2+3.3 kW	4/6mm ²	25-32 amps
7.0kW	7.0	7.6	8.3	3.0+4.0 kW	6/10mm ²	40 amps
7.7kW	7.7	8.4	9.1	3.0+4.0 kW	6/10mm ²	40 amps
5.5kW	5.5	6.0	6.5	2.2+3.3 kW	4/6mm ²	25-32 amps

• Operating water pressure 0.3-8 BAR (4-116 psi) • Water pressure operating power switch
 • Standard 1/2"Ø compression inlet connection • Top-left and right cable entry • Bottom-left water entry

Close cover Steps

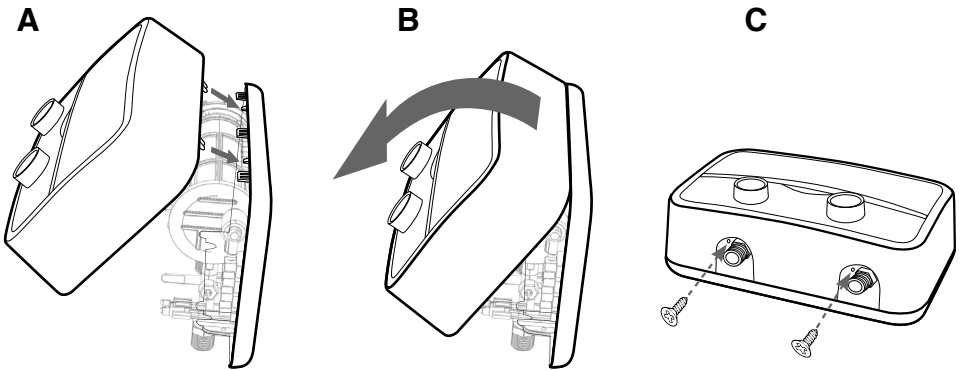

Troubleshooting

SYMPTOM	POSSIBLE CAUSE	SOLUTION
Water not hot enough	<p>Too much water flowing through the heater</p> <p>Reduction In the ambient temperature</p> <p>Water Pressure below of 100 kPa</p> <p>Electrical Malfunction</p>	<p>Reduce the flow rate of the water via the outlet tap.</p> <p>Switch to higher temperature setting.</p> <p>Check if the mains stop valve is fully open and that there are no other restriction in the supply line.</p> <p>Have the Heater unit checked by a qualified electrician or contact your local authorised distributor.</p>
Water too hot	<p>Not enough Water flowing through the heater</p> <p>Increase in the ambient temperature</p>	<p>Increase the flow rate via the outlet tap</p> <p>Switch to lower temperature setting</p>
Heater switch Off during use	<p>Interruption of mains electrical supply</p> <p>ELSD trip, possible earth leakage</p>	<p>Check incoming power supply, MCB, switches and supply cabling. Check earth leakage and reset ELSD</p> <p>If problem persists, call your local authorised distributor for assistance.</p>
Water ceases to flow	<p>Blockage of spray head, twisted or blocked flexible shower hose.</p> <p>No water supply.</p>	<p>Clean or replace spray head, check for free passage of water through hose. Replace as necessary.</p> <p>Check water supply, stop valve Open? and no blockage.</p>
Water temperature varies from hot to cold during use	<p>Water pressure has dropped below min. level.</p>	<p>Increase hot water supply,</p>
No hot water despite fully open hot water faucet	<p>No electrical power</p> <p>The activation flow rate needed to turn on the heating element has not been reached.</p>	<p>Check the circuit breaker and check voltage at the wiring block.</p> <p>Clean filter screen</p> <ul style="list-style-type: none"> • Turn circuit breaker off • Open hot valve to release pressure from the unit. • Turn circuit breaker on.

ГАРАНТИЙНЫЙ ТАЛОН ЭЛЕКТРИЧЕСКИЕ ВОДОНАГРЕВАТЕЛИ

Просим Вас хранить талон в течение всего гарантийного срока. При покупке изделия требуйте заполнения гарантийного талона. Просим Вас осмотреть водонагреватель и проверить комплектность до заполнения гарантийного талона. Претензии по механическим повреждениям внешней поверхности и некомплектности изделия после продажи не принимаются. Для гарантийного ремонта предъявляйте отрывной талон вместе с чеком, где указана дата покупки. Без предъявления данного талона, его неправильном заполнении или при отсутствии печати торгующей организации претензии к качеству не принимаются и ремонт не производится.

Модель _____

Код модели _____

Серийный номер _____

Торгующая организация _____
(наименование, место нахождения и печать предприятия-продавца)

Проверил и продал _____
(ФИО, подпись продавца)

Дата продажи « _____ » _____ 20 ____ года

С условиями гарантии согласен _____
(ФИО, подпись покупателя)

1. Гарантийный срок

На перечисленные ниже составные части отдельных серий:

- Водонагреватели серии AURES - **2 года**.

2. Условия гарантийного обслуживания

Данный гарантийный талон при соблюдении предусмотренных условий дает право на бесплатный гарантийный ремонт водонагревателя и его составных частей. Гарантийный ремонт осуществляется в авторизованном сервисном центре. При отсутствии или недостоверности гарантийного талона, а так же нарушении сервисным центром условий гарантии, Вы можете обратиться в торговую организацию или в представительство компании-производителя.

Указанные в п. 1 гарантийные сроки исчисляются со дня продажи изделия.

Дата продажи изделия указывается в гарантийном талоне и чеке покупки.

При отсутствии в талоне или чеке даты продажи, гарантийный срок исчисляется с момента изготовления изделия. Дата изготовления и технические характеристики водонагревателя указаны на идентификационной табличке, размещенной на корпусе изделия.

Гарантийные сроки в отношении водонагревателей и их составных частей, переданных потребителю взамен водонагревателей и их составных частей ненадлежащего качества, истекают в последний день гарантийного срока, установленного на замененный водонагреватель или составную часть.

3. Срок службы изделия

При соблюдении правил установки, эксплуатации и технического обслуживания срок службы составляет не менее 2 лет.

На перечисленные ниже отдельные серии срок службы составляет:

- Водонагреватели серии AURES - **2 года.**

4. Досрочное прекращение гарантийного срока

Гарантийный срок прекращается до истечения указанного в п. 1 периода времени, при наличии одного или нескольких обстоятельств:

- Нарушение потребителем правил установки, хранения, транспортировки и эксплуатации изделия;
- Самостоятельный ремонт и замена запасных частей, нарушающие работоспособность изделия;
- Нанесение изделию механических повреждений;
- Несоответствие параметров сетей электро- или водоснабжения существующим нормам и стандартам;
- Использование изделия не по назначению;
- Отсутствие (или сильное повреждение) на корпусе изделия идентификационной таблички с серийным номером;
- Отсутствие перед предохранительным клапаном редуктора давления воды при давлении водопроводной сети выше 5 бар;
- Использование в коммерческих целях, выходящих за рамки личных бытовых нужд.

5. Дополнительная информация

Для установки и регулярного сервисного обслуживания приобретенного оборудования мы рекомендуем воспользоваться услугами наших сервисных центров. Через сеть наших сервисных центров Вы можете приобрести запасные части и комплектующие изделия к водонагревателю, а также получить необходимую техническую консультацию. Комплект поставки:

- Водонагреватель;
- Инструкция по установке и эксплуатации;
- Гарантийный талон;
- Заводская упаковка;

Перед установкой и использованием изделия внимательно изучите прилагающуюся инструкцию.

Производитель: Atmor Electronic Technology (Dongguan) Co.,Ltd. Binhe West Road, Sha Ni Bridge, Qingxi Town, Dongguan City, Guangdong Province, P.R.C., Китайская Народная Республика

Импортер, уполномоченная организация: ООО «Аристон Термо Русь, Россия, 188676, Ленинградская область, Всеволожский район, г. Всеволожск, Промышленная зона производственная зона города Всеволожска, ул. Индустриальная, д. 9, корпус лит. А

Импортер, уполномоченная организация: Представительство ООО «Аристон Термо Русь (ПФ) в Республике Беларусь, Беларусь, 220053, г. Минск, ул. Мирная, д. 37 Г, пом. 5

Найдите ближайший к Вам сервисный центр:

www.ariston.com

service.ru@aristonthermo.com

+7 (495) 777-33-00



ОТРЫВНОЙ ТАЛОН 1

Модель	
Серийный номер	
Дата продажи	
Фирма-продавец	

Печать
продавца



ОТРЫВНОЙ ТАЛОН 2

Модель	
Серийный номер	
Дата продажи	
Фирма-продавец	

Печать
продавца



ОТРЫВНОЙ ТАЛОН 3

Модель	
Серийный номер	
Дата продажи	
Фирма-продавец	

Печать
продавца



ОТРЫВНОЙ ТАЛОН 4

Модель	
Серийный номер	
Дата продажи	
Фирма-продавец	

Печать
продавца





Дата приема		Печать сервисного центра
Дата выдачи		
Дефект		
Выполненная работа		
Мастер (Ф.И.О.)		



Дата приема		Печать сервисного центра
Дата выдачи		
Дефект		
Выполненная работа		
Мастер (Ф.И.О.)		



Дата приема		Печать сервисного центра
Дата выдачи		
Дефект		
Выполненная работа		
Мастер (Ф.И.О.)		





Дата приема		Печать сервисного центра
Дата выдачи		
Дефект		
Выполненная работа		
Мастер (Ф.И.О.)		



ОБЩИЕ УКАЗАНИЯ ПО ТЕХНИКЕ БЕЗОПАСНОСТИ ОСТОРОЖНО!

1. Настоящее руководство является неотъемлемой частью изделия. Сохраните его для справки и передайте следующему собственнику при смене владельца.
2. Внимательно ознакомьтесь с инструкциями и предупреждениями в настоящем руководстве. В них содержится важная информация по безопасному монтажу, эксплуатации и техническому обслуживанию.
3. Прибор должен устанавливать и вводить в эксплуатацию квалифицированный специалист в соответствии с действующими нормами и правилами охраны здоровья и техники безопасности. Перед вскрытием клеммной колодки необходимо отключить все силовые цепи.
4. НЕ пользуйтесь прибором в целях, отличных от указанных. Изготовитель не несет ответственности за повреждения, связанные с неправильным или неприемлемым использованием или несоблюдением инструкций, приведенных в настоящем руководстве.
5. Неправильная установка может привести к повреждению имущества и травмам людей и животных. Изготовитель не несет ответственности за последствия.
6. НЕ оставляйте упаковочные материалы (скобы, пластиковые пакеты, пенопласт и пр.) в зоне досягаемости детей – они могут получить серьезную травму.
7. Дети младше 8 лет, а также лица с ограниченными физическими, сенсорными или умственными способностями или недостаточным опытом и знаниями могут пользоваться данным прибором только под присмотром других лиц или после инструктажа по правильной и безопасной работе с ним и возможных рисках. Не разрешайте детям играть с прибором. Дети без надзора не могут выполнять очистку и техническое обслуживание прибора.
8. Ремонт, техническое обслуживание, подключение к водопроводу и электрической сети должен выполнять только квалифицированный специалист с применением оригинальных запасных частей. Несоблюдение указанных выше инструкций может привести к нарушению системы безопасности прибора, при этом изготовитель снимает с себя всякую ответственность.
9. Термостат является устройством безопасности, предотвращающий перегрев воды.
10. Подключение к электрической сети следует выполнять согласно инструкции в настоящем руководстве.
11. Если прибор оснащен шнуром питания, замену такого шнура может выполнять только уполномоченный сервисный центр или профессиональный техник.
12. На период простоя сливайте воду из прибора, это особенно важно в областях, где температура окружающего воздуха может падать ниже нуля.
13. Не оставляйте горючие материалы в контакте или в непосредственной близости с прибором.

Символ	Значение
	Несоблюдение этого предупреждения может привести к травме, даже с летальным исходом в определенных обстоятельствах
	Несоблюдение этого предупреждения может привести к повреждению имущества или травмам людей и животных
	Соблюдайте общие и особые инструкции по технике безопасности при обращении с прибором.

ОБЩИЕ ПРАВИЛА ТЕХНИКИ БЕЗОПАСНОСТИ

№	Предупреждение	Риск	Символ
1.	Не вскрывать прибор и не вынимать его из корпуса	Удар электрическим током ввиду наличия компонентов под напряжением. Травмирование – ожоги о горячие поверхности и порезы об острые края.	
2.	Не запускать и не отключать прибор, вставляя/вытягивая вилку в/из розетки	Удар электрическим током ввиду повреждения шнура питания, вилки или розетки.	
3.	Не повреждать шнур питания	Удар электрическим током ввиду прикосновения к оголенным проводам под напряжением.	
4.	Не оставлять предметы на приборе	Травмирование ввиду падения предметов с прибора в результате вибрации.	
		Повреждение прибора или другого имущества ввиду падения предметов с прибора в результате вибрации.	
5.	Не вставать на прибор	Травмирование ввиду падения с прибора.	
		Повреждение прибора или другого имущества ввиду отсоединения прибора от его креплений.	
6.	Не чистить прибор без предварительного отключения, вынув вилку из розетки или с помощью выключателя	Удар электрическим током ввиду наличия компонентов под напряжением.	
7.	Установить прибор на прочной стене, не подверженной вибрации	Опасность падения прибора со стены ввиду конструкционного разрушения или шумная работа.	
8.	Выполнять подключение к электрической сети с помощью кабелей достаточного поперечного сечения	Опасность пожара ввиду перегрева проводов недостаточного размера.	
9.	Восстановить все функции безопасности и управления после проведения работ с прибором и убедиться в исправности его работы после возврата в эксплуатацию	Повреждение или блокирование прибора ввиду неправильных настроек управления.	
10.	Не разбирать прибор сразу после эксплуатации.	Опасность ожогов.	
11.	Очистить систему от накипи при этом проветрить помещение, пользоваться защитной одеждой, не смешивать разные продукты и защитить сам прибор и расположенные поблизости объекты	Травма ввиду попадания на кожу и в глаза, вдыхание или проглатывания токсических химических веществ.	
		Повреждение прибора и расположенных поблизости объектов ввиду коррозии под воздействием кислоты.	
12.	Не пользоваться инсектицидами, растворителями или агрессивными чистящими веществами для очистки прибора	Повреждение пластиковых и окрашенных частей и узлов.	

ТЕХНИЧЕСКИЕ ХАРАКТЕРИСТИКИ

Технические характеристики см. на паспортной табличке (которая расположена справа на водонагревателе).

ИНФОРМАЦИЯ ОБ ИЗДЕЛИИ		
Мощность	3,5 кВт	5,5 кВт
Напряжение	220-240	220-240
Количество фаз	одна	одна
Монтаж	Над раковиной	
Конструкция	Открытый выход	
Модель	См. паспортную табличку	
Частота	50/60 Гц	50/60 Гц
Сила тока	15,9	25
Защита вод	IP25	
Трубное соединение	1/2" BSP	
Минимальное давление воды	0,3 бара	0,3 бара
Номинальный объем (л)	400 см ³	400 см ³
Масса	1 350 г	1 350 г
Габаритные размеры	183x290x108 мм	

Изделие следует подключать к источнику питания с соответствующим сопротивлением системы не более 0,237 Ом.

Энергоснабжающая компания может устанавливать ограничения, если фактическое сопротивление системы в точке подключения потребителя превышает 0,237 Ом.

Данный прибор соответствует международным стандартам на электрооборудование IEC 60335-1 и IEC 60335-2-35. При наличии маркировки CE прибор соответствует основным требованиям следующих Директив ЕС:

- Директива по низковольтному оборудованию: EN 60335-1, EN 60335-2-35, EN 60529, EN 62233, EN 50106.

- Электромагнитная совместимость (ЭМС): EN 55014-1, EN 55014-2, EN 61000-3-2, EN 61000-3-3, EN 61000-3-11 и EN 61000-3-12.

- Изделия, потребляющие энергию: Eu812, Eu814, EN50193-1-2013

Инструкции по установке

ГАРАНТИЙНЫЕ ОБЯЗАТЕЛЬСТВА ДЕЙСТВУЮТ ПРИ УСЛОВИИ ПРАВИЛЬНОЙ УСТАНОВКИ.

Проточный водонагреватель является инновационным прибором, разработанным в целях моментального подогрева воды при одновременной экономии электроэнергии. Нагревательный элемент греет проточную воду только при включенном реле давления

Общая информация

1. Прибор должен устанавливать и вводить в эксплуатацию квалифицированный специалист в соответствии с действующими нормами и правилами охраны здоровья и техники безопасности.
2. Рекомендуется включить в электрическую цепь устройство защитного отключения.
3. Гидравлические подключения должны быть закончены перед началом электрических работ.
4. Прибор работает при давлении воды не ниже 0,3 бара. Прибор монтируют горизонтально с подводом водопроводной трубы с левой стороны. Водонагреватель может подключаться к резервуару с холодной водой, если минимальная высота от водонагревателя до резервуара составляет три метра.
5. **ВНИМАНИЕ!** Пользуйтесь только входящими в комплект поставки принадлежностями. Выход воды должен быть всегда открыт, поскольку на этом основан принцип работы.
6. Прибором запрещено пользоваться детям и физически слабым людям без надзора. Не позволяйте детям играть с прибором.

Монтаж водонагревателя мощностью 3 кВт – 9,5 кВт

1. Водонагреватель необходимо устанавливать на стене.
2. Снимите крышку, чтобы подсоединить электрический провод к клеммной колодке внутри прибора (отвинтите 4 винта).
3. К прибору необходимо подвести отдельный электрический провод в распределительной коробке (см. Таблицу 2. Рекомендуемое сечение провода).
4. Для 2-фазного прибора мощностью до 9,5 кВт рекомендуется использовать электрический провод размера 5 x 4,0 мм²
5. Прибор мощностью 5 кВт необходимо подключать через отдельный предохранитель 40 А питающим, следует помнить об увеличении сечения провода, в соответствии с увеличением мощности водонагревателя 3 x 6 мм²
6. Подсоедините прибор к сети водоснабжения и проверьте на отсутствие утечек уже после подсоединения. Используйте шланги, входящие в комплект поставки. Не устанавливайте старые шланги.
7. После подвода воды к прибору, подсоедините электрический провод к соответствующей клеммной колодке. Прибор необходимо заземлить, и провод заземления (обозначенный буквой на схеме) подсоединяется к клемме, обозначенной символом .

ВНИМАНИЕ! Прибор должен быть заземлен.

8. Прибор необходимо подсоединить к источнику питания через 2-полюсный выключатель (для однофазного прибора) и многополюсный выключатель (для многофазного прибора).
9. Перед проведением каких-либо работ необходимо отсоединить прибор от электрической сети с помощью внешнего выключателя, а затем подсоединить провод питания к прибору.
10. Для соединения используйте соответствующую клемму.
11. Установите на место крышку (4 винта).

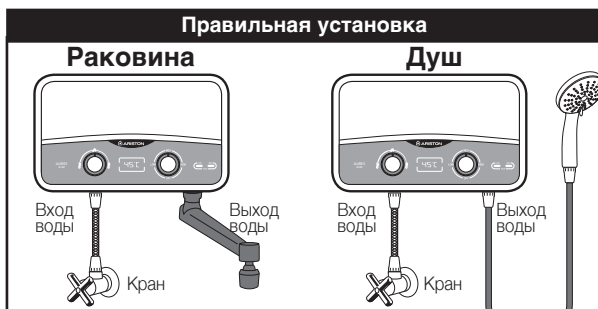

AURES SLIM

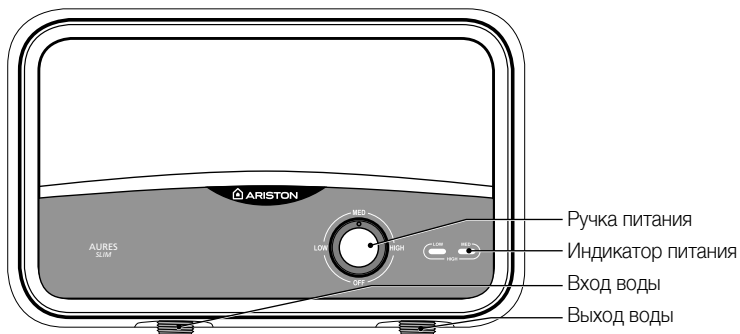

AURES SLIM FLOW

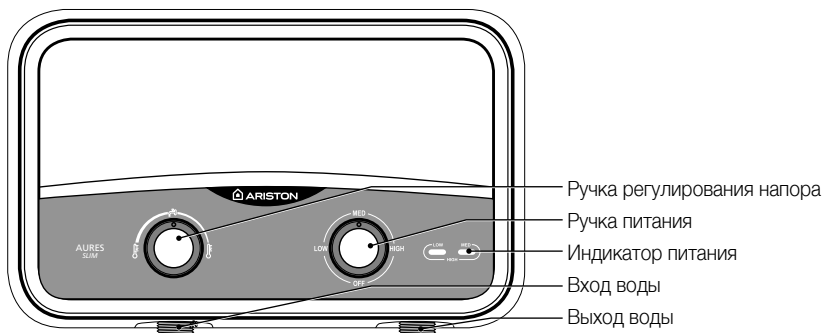

AURES SLIM DISPLAY

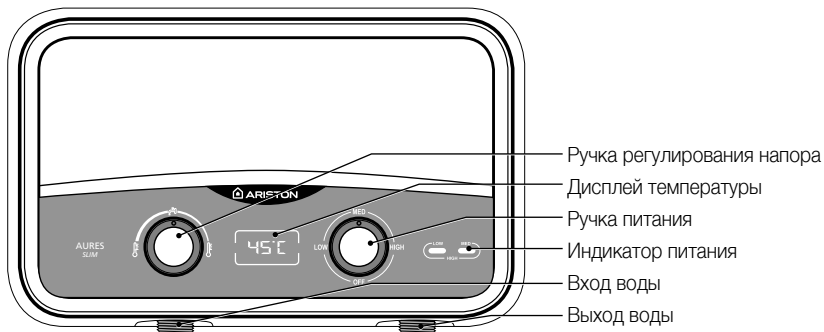

Советы по эффективной работе

1. Медленно поверните кран (перед входной трубой) до тех пор, пока не загорятся индикаторные лампочки на приборе. Подождите 15-20 секунд, пока не начнет вытекать вода. Для более прохладной воды, постепенно открывайте кран, увеличивая напор, пока не получите нужную температуру. Для более теплой воды, поверните кран до получения нужного напора.
2. Настройки нагрева:
 - OFF - питание отключено
 - Low - включен только первый нагревательный элемент (горит левый индикатор)
 - Med - включен только второй нагревательный элемент (горит правый индикатор)
 - High - включены оба нагревательных элемента одновременно (горят оба индикатора)
3. В модели AURES SLIM FLOW пользователь может регулировать температуру с помощью ручки нагрева и настройки напора воды с помощью ручки напора. Ручка напора дает возможность регулировать поток воды для получения нужной температуры. При повороте ручки влево напор воды снижается, и температура увеличивается. При повороте ручки вправо напор воды увеличивается, и температура снижается. В модели AURES SLIM DISPLAY, кроме функций AURES SLIM FLOW, пользователь может видеть значение температуры воды на специальном дисплее.
4. Лейку необходимо регулярно очищать, открутив ее с душевой насадки и тщательно очистить отверстие. (Рис. 2, Рис. 4).
5. Чтобы прибор работал максимально эффективно, возьмите душевую насадку и поверните ее в любом направлении, чтобы увеличить или уменьшить напор - 3 положения (Рис. 3).
Насадка для раковины - устанавливайте открытые кольца летом и глухие кольца зимой (внутреннее кольцо в любом случае остается открытым) (Рис. 4).
6. Прибор запускается автоматически при открывании водопроводного крана и отключается с прекращением потока воды.



Рис. 4

**Данное изделие отвечает
Директиве WEEE 2012/19/EU.**

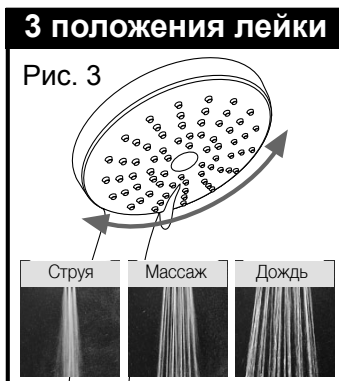

Символ перечеркнутой мусорной корзины на изделии означает, что по завершении срока службы изделие нельзя выбрасывать вместе с обычными бытовыми отходами. Его необходимо сдать в организацию, занимающуюся утилизацией электрического и электронного оборудования или вернуть продавцу при покупке нового изделия.

Пользователь отвечает за правильную утилизацию изделия по окончании срока его службы (сдача в соответствующий центр по переработке отходов).

Организации, занимающиеся сбором и утилизацией вторсырья (и использующие приемлемые методы перемещения, разборки и сортировки отходов), обеспечивают защиту окружающей среды благодаря правильной переработке материалов изделия.

Для получения дополнительной информации по утилизации отходов просьба обращаться в организации по сбору вторсырья или к продавцу изделия.

Размеры изделия

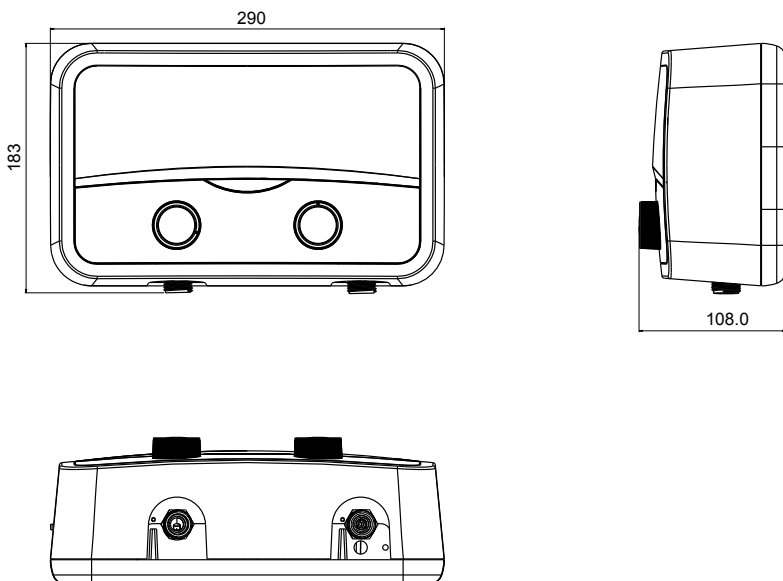

МОНТАЖ

До 6 кВт (одна фаза)

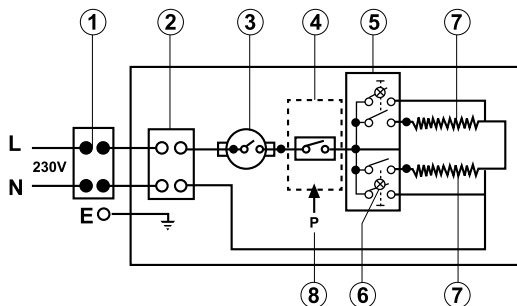

7–9,5 кВт (одна фаза)

А также 127 В до 5 кВт

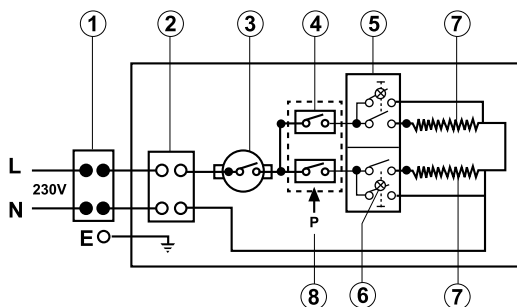

5,5–9,5 кВт (две фазы)

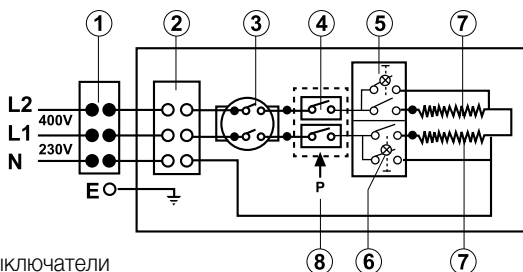

1. Многополюсный выключатель
2. Клеммная колодка
3. Термостат
4. Микропереключатель

5. Выключатели
6. Светодиодный индикатор
7. Нагревательные элементы
8. Реле давления

Размеры прибора: Высота 183 мм Ширина 290 мм Глубина 108 мм

Таблица 2. Рекомендуемое сечение провода

Мощность	кВт под нагрузкой			Настройка нагрева	Рекомендуемый размер провода	Рекомендуемый предохранитель
	220 В	230 В	240 В			
3,5 кВт	3,5	3,8	4,1	1,5+2,0 кВт	2,5/4 мм ²	20 А
4,0 кВт	4,0	4,3	4,7	1,0+3,0 кВт	2,5/4 мм ²	20 А
5,0 кВт	5,0	5,5	6,0	2,0+3,0 кВт	4/6 мм ²	25 А
5,5 кВт	5,5	6,0	6,5	2,2+3,3 кВт	4/6 мм ²	25-32 А
7,0 кВт	7,0	7,6	8,3	3,0+4,0 кВт	6/10 мм ²	40 А
7,7 кВт	7,7	8,4	9,1	3,0+4,0 кВт	6/10 мм ²	40 А

- Рабочее давление воды 0,3-8 бар (4-116 psi)
- Выключение питания по давлению воды
- Стандартное прессуемое соединение $\varnothing 1/2"$ на входе
- Ввод провода сверху слева и справа
- Ввод воды снизу слева

Порядок закрывания крышки

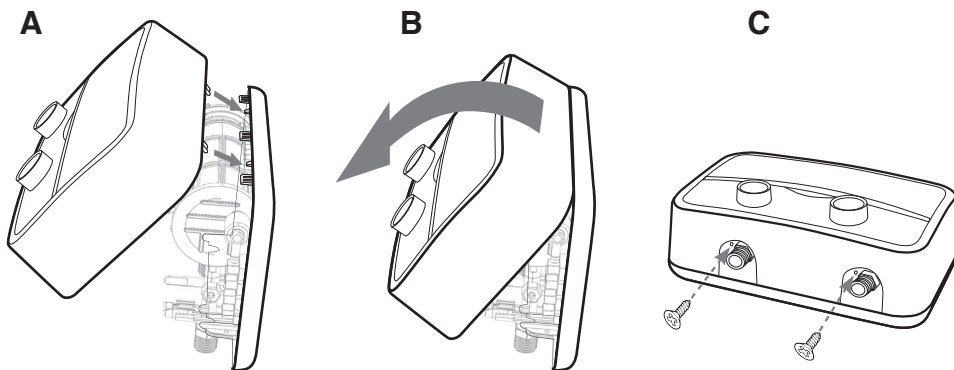



Поиск и устранение неисправностей















ПРОБЛЕМА	ВОЗМОЖНАЯ ПРИЧИНА	РЕШЕНИЕ
Вода недостаточно горячая	Слишком сильный поток воды через нагреватель Снижение окружающей температуры Давление воды ниже 100 кПа Неисправность электрической системы	Снизьте напор воды, прикрыв кран. Переключитесь на более высокую настройку температуры. Проверьте, полностью ли открыт магистральный запорный кран, и нет ли других препятствий в линии. Сдайте нагреватель на проверку квалифицированному электрику или обратитесь к местному авторизованному дистрибьютору.
Вода слишком горячая	Недостаточный поток воды через нагреватель Повышение окружающей температуры	Увеличьте напор воды, открыв кран. Переключитесь на более низкую настройку температуры.
Нагреватель отключается в процессе использования	Отключение электричества в сети Срабатывание аварийной защиты, возможно, из-за утечки на землю	Проверьте подачу электропитания, автоматический выключатель, переключатели и питающий провод. Проверьте утечку на землю и сбросьте аварийную защиту. Если проблема сохраняется, обратитесь к авторизованному дистрибьютору за помощью.
Вода перестает течь	Лейка душа закупорена или перекошена, закупорен гибкий шланг душа. Нет подачи воды.	Очистите или замените лейку, проверьте свободно ли вода проходит по шлангу. Замените при необходимости. Проверьте, есть ли вода в системе, открыт ли запорный кран, и нет ли закупорок.
Температура воды меняется с горячей на холодную во время использования	Давление воды упало ниже минимального уровня.	Увеличьте подачу горячей воды.
Нет горячей воды, несмотря на полностью открытый кран	Нет электричества Не достигнут необходимый для включения нагревательного элемента напор воды.	Проверьте положение автоматического выключателя и напряжение в сети. Очистите сетчатый фильтр <ul style="list-style-type: none"> • Выключите автоматический выключатель. • Откройте кран горячей воды, чтобы сбросить давление в приборе. • Включите автоматический выключатель.

ЗАГАЛЬНІ ІНСТРУКЦІЇ З ТЕХНІКИ БЕЗПЕКИ ОБЕРЕЖНО!

1. Ця брошура є невід'ємною частиною виробу. Збережіть її для довідки й передайте будь-якому наступному власнику.
2. Уважно прочитайте інструкції й попередження в цій брошурі, бо вони містять важливу інформацію щодо безпечного встановлення, експлуатації й обслуговування.
3. Прилад має встановлювати й вводити в експлуатацію кваліфікований фахівець відповідно до діючих норм і правил охорони здоров'я й техніки безпеки. Перш ніж розкривати клемну колодку необхідно вимкнути всі силові кола.
4. НЕ користуйтеся приладом в цілях, що відрізняються від вказаних. Виробник не несе відповідальності за uszkodження, пов'язані з неправильним або неприйнятним використанням або недотриманням інструкцій, приведених в цій брошурі.
5. Неправильне встановлення може привести до uszkodження майна і травм людей і тварин. Виробник не несе відповідальності за такі наслідки.
6. НЕ залишайте пакувальні матеріали (скоби, пластикові пакети, пінопласт, тощо) в межах досяжності дітей, бо це може спричинити важкі травми.
7. Діти молодше 8 років, а також особи з обмеженими фізичними, сенсорними або розумовими здібностями або недостатнім досвідом і знаннями можуть користуватися цим приладом тільки під наглядом інших осіб або після інструктажу щодо правильної й безпечної роботи з ним і можливих ризиків. НЕ дозволяйте дітям гратись із приладом. Діти без нагляду не можуть очищувати й проводити технічне обслуговування приладу.
8. Ремонт, технічне обслуговування, підключення до водопроводу й електричної мережі має виконувати тільки кваліфікований фахівець із застосуванням оригінальних запасних частин. Нехтування вказаними вище інструкціями може стати причиною порушення системи безпеки приладу, при цьому виробник відмовляється від будь-якої відповідальності.
9. Температура гарячої води регулюється термостатом, який одночасно є пристроєм безпеки, що запобігає небезпечному перегріванню.
10. Приєднання до електричної мережі необхідно виконувати за інструкціями в цій брошурі.
11. Якщо прилад обладнаний шнуром живлення, заміну такого шнура може виконувати тільки уповноважений сервісний центр або професійний технік.
12. Якщо ви не користуєтеся приладом, зливайте з нього воду, це особливо важливо в областях, де температура навколишнього повітря може падати нижче нуля.
13. Не залишайте будь-які займісті матеріали в контактi з приладом або поруч із ним.

Позначка	Значення
	Нехтування цим попередженням може призвести до травми, за певних обставин навіть з летальним результатом
	Нехтування цим попередженням може призвести до ушкодження майна або травм людей і тварин
	Дотримуйтеся загальних і особливих інструкцій щодо техніки безпеки при поводженні з приладом.

ЗАГАЛЬНІ ПРАВИЛА ТЕХНІКИ БЕЗПЕКИ

№	Попередження	Ризик	Позначка
1.	Не розкривати прилад і не виймати його з корпусу	Ураження електричним струмом від компонентів під напругою. Травмування – опіки від гарячих поверхонь і порізи о гострі краї.	
2.	Не запускати й не вимикати прилад вставленням/витягуванням вилки в розетку/з розетки	Ураження електричним струмом в результаті пошкодження шнура живлення, вилки або розетки.	
3.	Не доводити до пошкодження шнура живлення	Ураження електричним струмом в результаті дотику до оголених дротів під напругою.	
4.	Не залишати предмети на приладі	Травмування в результаті падіння предметів з приладу від вібрації.	
		Ушкодження приладу або іншого майна в результаті падіння предметів з приладу від вібрації.	
5.	Не влізати на прилад	Травмування в результаті падіння з приладу.	
		Ушкодження приладу або іншого майна в результаті від'єднання приладу від його кріплення.	
6.	Не чистити прилад без попереднього вимкнення за допомогою витягування вилки з розетки або перемикаччя	Ураження електричним струмом від компонентів під напругою.	
7.	Встановити прилад на міцній стіні без вібрації	Небезпека падіння приладу із стіни в результаті конструкційного руйнування або шум під час роботи.	
8.	Виконувати приєднання до електричної мережі за допомогою кабелів достатнього перетину	Небезпека пожежі від перегрівання дротів недостатнього розміру.	
9.	Відновити усі функції безпеки й керування після проведення робіт з приладом і переконавшись в справності його роботи після повернення в експлуатацію	Ушкодження або блокування приладу зважаючи на неправильні налаштування керування.	
10.	Перед технічним обслуговуванням злити гарячу воду з приладу за допомогою спускових кранів	Небезпека опіків	
11.	Очистити систему від накипу як вказано в «паспорті безпеки» виробу; при цьому провітрити приміщення, користуватися захисним одягом, не змішувати різні продукти і захистити сам прилад і розташовані поблизу об'єкти	Травма від попадання на шкіру і в очі, вдихання або проковтування токсичних хімічних речовин.	
		Пошкодження приладу або об'єктів навколо нього внаслідок корозії, викликані кислотними речовинами.	
12.	Не користуватися інсектицидами, розчинниками або агресивними миючими засобами для очищення приладу	Пошкодження пластикових і фарбованих частин і вузлів.	

ТЕХНІЧНІ ХАРАКТЕРИСТИКИ

Технічні характеристики див. на паспортній табличці (яка розташована справа на водонагрівачі).

ІНФОРМАЦІЯ ПРО ВИРІБ		
Потужність	3,5 кВт	5,5 кВт
Напруга	220-240	220-240
Кількість фаз	одна	одна
Монтаж	Над раковиною	
Конструкція	Відкритий вихід	
Модель	Див. паспортну табличку	
Частота	50/60 Гц	50/60 Гц
Сила струму	15,9	25
Захист вод	IP25	
Трубне з'єднання	1/2" BSP	
Мінімальний тиск води	0,3 бара	0,3 бара
Номінальний об'єм (л)	400 см ³	400 см ³
Маса	1 350 г	1 350 г
Габарити	183x290x108 мм	

Дані про споживання електричної енергії на табличці й інша інформація, наведена в паспорті виробу (додаток А до цієї брошури), визначені відповідно до Директив ЄС 812/2013 й 814/2013.

Вироби, які не мають відповідних позначок на табличках і в паспортах, як передбачено Директивою 812/2013, не призначені для використання в пакетних установках водонагрівачів з сонячними батареями.

Вироби з ручкою регулювання оснащуються термостатом, який встановлений в положення «готовий до використання» як вказано в паспорті (Додаток А), згідно з яким виробник визначає відповідний клас енергоефективності.

Виріб слід приєднувати до джерела живлення з відповідним опором системи не більше 0,237 Ом.

Енергопостачальна компанія може встановлювати обмеження, якщо фактичний опір системи в точці приєднання споживача перевищує 0,237 Ом.

Цей прилад відповідає міжнародним стандартам електричної безпеки IEC 60335-1 й IEC 60335-2-35. За наявності маркування CE прилад відповідає основним вимогам наступних Директив ЄС:

- Директива з низьковольтного обладнання (LVD): EN 60335-1, EN 60335-2-35, EN 60529, EN 62233, EN 50106.

- Директива з електромагнітної сумісності (EMC): EN 55014-1, EN 55014-2, EN 61000-3-2, EN 61000-3-3, EN 61000-3-11 і EN 61000-3-12.

- Вироби, що споживають енергію: Eu812, Eu814, EN50193 - 1-2013

Інструкції з встановлення

ГАРАНТІЙНІ ЗОБОВ'ЯЗАННЯ ДІЮТЬ ЗА УМОВИ ПРАВИЛЬНОГО ВСТАНОВЛЕННЯ.

Проточний водонагрівач є інноваційним приладом, розробленим з метою моментального підігрівання води при одночасній економії електроенергії. Нагрівальний елемент гріє проточну воду тільки при ввімкненому реле тиску.

Загальна інформація

1. Прилад має встановлювати й вводити в експлуатацію кваліфікований фахівець відповідно до діючих норм і правил охорони здоров'я й техніки безпеки.
2. Рекомендується додати до електричного кола пристрій захисного відключення.
3. Монтаж водопровідної труби має бути виконаний до встановлення нагрівача, й її необхідно перевірити на відсутність витоків.
4. Прилад працює, коли тиск води не нижче 0,3 бара. Прилад монтують горизонтально з підведенням водопровідної труби з лівого боку.
5. **УВАГА!** Користуйтеся тільки тим приладдям, що входить в комплект постачання. Вихід води має бути завжди відкритим, оскільки на цьому заснований принцип роботи.
6. Приладом заборонено користуватися дітям і фізично слабким людям без нагляду. Не дозволяйте дітям грати з приладом.

Встановлення насадки для раковини й душу 3 кВт – 9,5 кВт

1. Насадку для душу необхідно встановлювати на стіні.
2. Зніміть кришку, щоб приєднати електричний дріт до клемної колодки всередині приладу (викрутіть 4 гвинти).
3. До приладу необхідно підвести окремий електричний дріт в розподільній коробці (див. таблицю 2).
4. Для 2-фазного приладу потужністю до 9,5 кВт рекомендовано використовувати електричний дріт розміром 5 x 4,0 мм².
5. Прилад 110 В/5 кВт необхідно приєднувати через окремий запобіжник 40 А дротом живлення 3 x 6 мм².
6. Під'єднайте прилад до мережі водопостачання і перевірте на відсутність витоків вже після під'єднання. Використовуйте шланги, що входять в комплект постачання. Не встановлюйте старі шланги.
7. Після підведення води до приладу, приєднайте електричний дріт до відповідної клемної колодки. Прилад необхідно заземлити, і дріт заземлення (позначений буквою на схемі) приєднується до клеми, позначеної символом .

УВАГА! Прилад має бути заземлений.

8. Прилад необхідно приєднати до джерела живлення через 2-полюсний вимикач (для однофазного приладу) і багатополісний вимикач (для багатофазного приладу).
9. Перед проведенням будь-яких робіт необхідно від'єднати прилад від електричної мережі за допомогою зовнішнього вимикача, а потім під'єднати дріт живлення до приладу.
10. Для з'єднання використовуйте відповідну клеми.
11. Встановіть на місце кришку (4 гвинти).



Неправильне встановлення



Небезпечно!!!
Неправильне встановлення



Правильне встановлення

Раковина

Душ



Вхід води

Вихід води

Кран

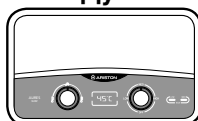

Вхід води

Вихід води

Кран

AURES SLIM

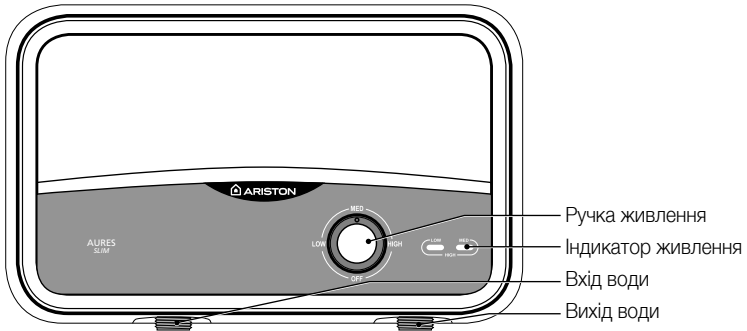

AURES SLIM FLOW

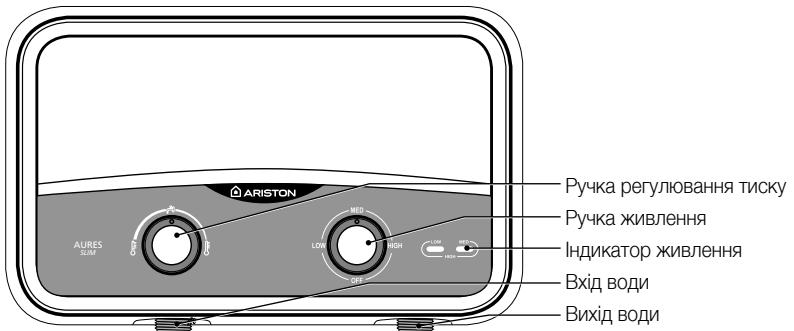

AURES SLIM DISPLAY

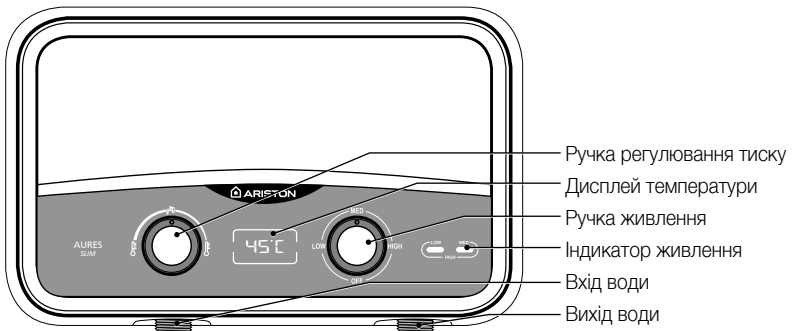

Поради щодо ефективної роботи

1. Повільно поверніть кран (перед вхідною трубою), доки не засвітяться індикаторні лампочки на приладі. Зачекайте 15-20 секунд, поки не почне виткати вода. Для прохолоднішої води, поступово відкривайте кран, збільшуючи тиск, поки не отримаєте потрібну температуру. Для теплішої води, поверніть кран до отримання потрібного тиску.
2. Налаштування нагрівання:
 - OFF - живлення вимкнене
 - Low - ввімкнений тільки перший нагрівальний елемент (світиться лівий індикатор)
 - Med - ввімкнений тільки другий нагрівальний елемент (світиться правий індикатор)
 - High - ввімкнені обидва нагрівальні елементи одночасно (світяться обидва індикатори)
3. У моделі AURES SLIM FLOW користувач може регулювати температуру за допомогою ручки нагрівання і налаштування тиску води за допомогою ручки тиску. Ручка тиску дає можливість регулювати потік води для отримання потрібної температури. Повертанням ручки вліво тиск води знижується, і температура збільшується. Повертанням ручки вправо тиск води збільшується, і температура знижується. У моделі AURES SLIM DISPLAY, крім функцій AURES SLIM FLOW, користувач може бачити значення температури води на спеціальному дисплеї.
4. Лійку необхідно регулярно очищати. Для цього її треба відкрутити з душової насадки й ретельно очистити отвори (Рис. 2, Рис. 4).
5. Щоб прилад працював максимально ефективно, візьміть душову насадку і поверніть її у будь-якому напрямі, щоб збільшити або зменшити тиск - 3 положення (Рис. 3).
Насадка для раковини - встановлюйте відкриті кільця влітку й глухі кільця взимку (внутрішні кільця завжди залишаються відкритими) (Рис. 4).
6. Прилад запускається автоматично при відкриванні водопровідного крану й вимикається з припиненням потоку води.

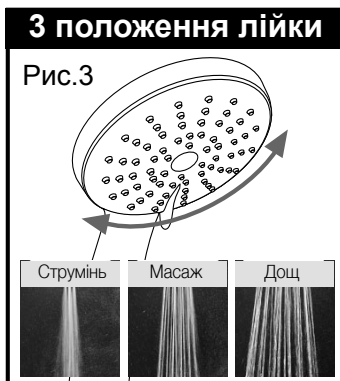

**Цей виріб відповідає
Директиві WEEE 2012/19/EU.**



Символ перекресленого сміттьєвого кошику на виробі означає, що після закінчення терміну служби виріб не можна викидати разом із звичайними побутовими відходами. Його необхідно здати до організації, що займається утилізацією електричного й електронного обладнання або повернути продавцю при купівлі нового виробу.

Користувач відповідає за правильну утилізацію виробу після закінчення терміну його служби (здача у відповідний центр з переробки відходів).

Організації, що займаються збиранням і утилізацією вторинної сировини (і використовують прийнятні способи переміщення, розбирання й сортування відходів), забезпечують захист довкілля завдяки правильній переробці матеріалів виробу.

Для отримання додаткової інформації щодо утилізації відходів звертайтеся до організації зі збору вторинної сировини або до продавця виробу.

Розміри виробу

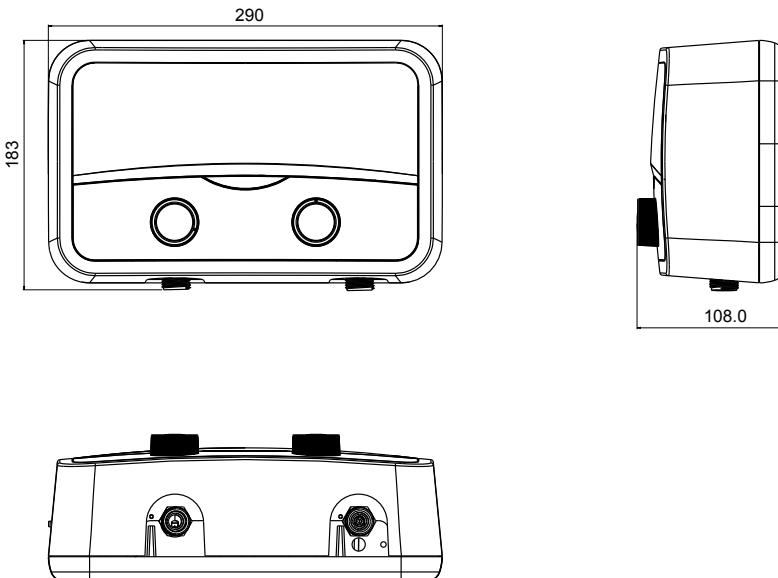

МОНТАЖ

До 6 кВт (одна фаза)

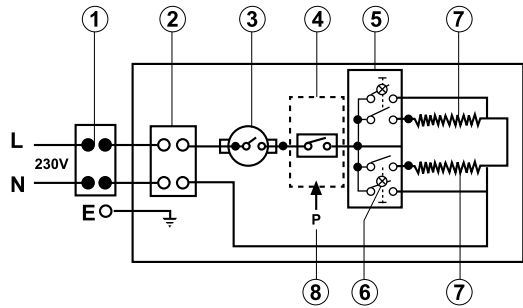

7–9,5 кВт (одна фаза)

А також 127 В до 5 кВт

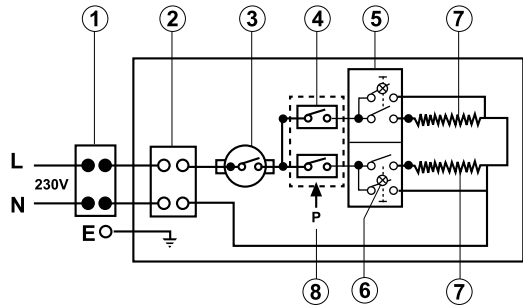

5,5–9,5 кВт (дві фази)

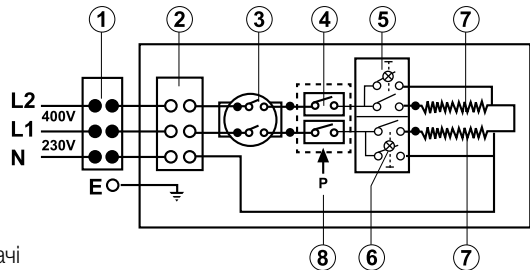

- | | |
|---------------------------|----------------------------|
| 1. Багатополюсний вимикач | 5. Вимикачі |
| 2. Клемна колодка | 6. Світлодіодний індикатор |
| 3. Термостат | 7. Нагрівальні елементи |
| 4. Мікроперемикач | 8. Реле тиску |

Таблиця 2

Потужність	кВт під навантаженням			Налаштування нагрівання	Рекомендований розмір дроту	Рекомендований запобіжник
	220 В	230 В	240 В			
3,5 кВт	3,5	3,8	4,1	1,5+2,0 кВт	2,5/4 мм ²	20 А
4,0 кВт	4,0	4,3	4,7	1,0+3,0 кВт	2,5/4 мм ²	20 А
5,0 кВт	5,0	5,5	6,0	2,0+3,0 кВт	4/6 мм ²	25 А
5,5 кВт	5,5	6,0	6,5	2,2+3,3 кВт	4/6 мм ²	25-32 А
7,0 кВт	7,0	7,6	8,3	3,0+4,0 кВт	6/10 мм ²	40 А
7,7 кВт	7,7	8,4	9,1	3,0+4,0 кВт	6/10 мм ²	40 А

• Робочий тиск води 0,3-8 бар (4-116 psi) • Вимкнення живлення залежно від тиску води
 • Стандартне пресоване з'єднання Ø1/2" на вході • Вхід дроту згори ліворуч і праворуч • Вхід води знизу ліворуч

Порядок закривання кришки

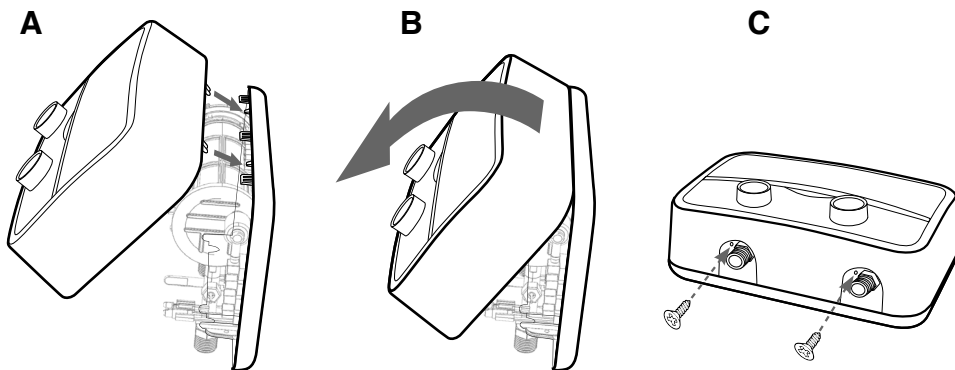



Пошук і усунення несправностей















ПРОБЛЕМА	МОЖЛИВА ПРИЧИНА	РІШЕННЯ
Вода недостатньо гаряча	Занадто сильний потік води через нагрівач Зниження навколишньої температури Тиск води нижче 100 кПа Несправність електричної системи	Знизьте тиск води, прикривши кран. Змініть на більш високе налаштування температури. Перевірте, чи повністю відкритий магістральний запірний кран, і чи немає інших перешкод в лінії. Здайте нагрівач на перевірку кваліфікованому електрику або зверніться до місцевого авторизованого дистриб'ютора.
Вода занадто гаряча	Недостатній потік води через нагрівач Підвищення навколишньої температури	Збільште тиск води, для чого відкрийте кран. Змініть на нижче налаштування температури.
Нагрівач вимикається в процесі використання	Відключення електрики в мережі Спрацьовування аварійного захисту, можливо, в результаті витоку на землю	Перевірте електроживлення, автоматичний вимикач, перемикачі й дрот живлення. Перевірте витік на землю й скиньте аварійний захист. Якщо проблема не вирішена, зверніться до авторизованого дистриб'ютора по допомогу.
Вода припиняє текти	Лійка забита або перекошена, забитий гнучкий шланг душа Немає постачання води	Почистіть або замініть лійку, перевірте чи вільно вода проходить по шлангу. Замініть при необхідності. Перевірте, чи є вода в системі, чи відкритий запірний кран, і чи не забиті елементи системи.
Температура води змінюється з гарячої на холодну під час використання	Тиск води впав нижче мінімального рівня	Збільште подачу гарячої води.
Немає гарячої води, незважаючи на повністю відкритий кран	Немає електрики Не досягнутий необхідний для ввімкнення нагрівального елемента тиск води	Перевірте положення автоматичного вимикача й напругу в мережі. Очистіть сітчастий фільтр <ul style="list-style-type: none"> • Вимкніть автоматичний вимикач. • Відкрийте кран гарячої води, щоб скинути тиск в приладі. • Ввімкніть автоматичний вимикач.

ЖАЛПЫ ҚАУІПСІЗДІККЕ ҚАТЫСТЫ НҰСҚАУЛАР АБАЙ БОЛЫҢЫЗ!

1. Бұл нұсқаулық — өнімнің ажырамайтын бір бөлігі. Оны құрылғымен бірге сақтаңыз және құрылғы иесі ауысатын болса, оны келесі пайдаланушыға/өнім иесіне табыстаңыз.
2. Осы нұсқаулықтағы нұсқаулар мен ескертулерді мұқият оқып шығыңыз; онда құрылғыны қауіпсіз орнату, қолдану және оған техникалық қызмет көрсету туралы маңызды ақпарат берілген.
3. Құрылғыны білікті маман жергілікті заңдарға және денсаулық пен еңбекті қорғау қаулыларына сәйкес орнатуы және пайдалануға беруі тиіс. Ағытпалар блогын ашудан бұрын, барлық қуат тізбектері өшірілуі керек.
4. Құрылғыны белгіленген мақсатынан басқа ешбір мақсатта қолдануға **БОЛМАЙДЫ**. Бұрыс қолданудан не дұрыс қолданбау немесе осы нұсқаулықта берілген нұсқауларды орындамау салдарынан пайда болған залалға өндіруші жауапты болмайды.
5. Дұрыс орнатпау салдарынан мүлікке зақым келуі және адамдар мен жануарлар жарақат алуы мүмкін; өндіруші мұндай жағдайларда жауапты болмайды.
6. Қаптама материалдарын (қыстырғыштар, пластик қаптар, көбікполистирол, т.б.) балалардың қолы жететін жерде **ҚАЛДЫРМАҢЫЗ** — олар ауыр жарақатқа себеп болуы мүмкін.
7. Біреу бақылап тұрған, құрылғыны қауіпсіз түрде қолдану және соның салдарынан туындайтын қауіп-қатерлер бойынша нұсқама берілген болмаса, құрылғыны 8-ге толмаған, физикалық, сезіну я ой қабілеті төмен немесе тиісті тәжірибесі мен білімі жоқ адамдар қолданбауы тиіс. Балаларға құрылғымен ойнауға **РҰҚСАТ БЕРМЕҢІЗ**. Бақыланбаған балаларға өнімді тазалауға және оған техникалық қызмет көрсетуге болмайды.
8. Барлық жөндеу, техникалық қызмет көрсету, түтіктерді және электр сымдарын жалғау жұмыстарын білікті мамандар түпнұсқалы қосалқы бөлшектерді ғана қолданып, орындауы тиіс. Жоғарыдағы нұсқаулары орындалмаған жағдайда құрылғының қауіпсіздігіне нұқсан келуі мүмкін, мұндай жағдайда өндіруші барлық жауапкершіліктерден босатылады.
9. Ыстық судың температурасын термостат реттейді, сондай-ақ ол судың қауіпті деңгейге дейін қызып кетуіне жол бермейтін сақтандырғыш рөлін атқарады.
10. Электр сымдарды осы нұсқаулықта көрсетілгендей жалғау қажет.
11. Құрылғы қуат кабелімен жабдықталған болса, сол қуат кабелін уәкілетті қызмет көрсету орталығы немесе білікті маман ғана ауыстыруы тиіс.
12. Жұмыс істемей тұрғанда немесе температура нөлден төмен түсетін жерлерде құрылғыдағы суды ағызуды ұмытпаңыз.
13. Тұтанғыш материалдарды құрылғыға тиіп тұрған қалпында немесе оның жанында қалдыруға болмайды.

Таңба	Мағынасы
	Осы ескертуді ескермеу салдарынан адамдар жарақат алып, кейбір жағдайларда мерт болуы мүмкін.
	Осы ескертуді ескермеу салдарынан тіпті мүлікке, өсімдіктерге және жануарларға залал тиюі немесе жарақаттауы мүмкін
	Өнімнің жалпы және ерекше қауіпсіздік нұсқауларын ұстаныңыз.

ЖАЛПЫ ҚАУІПСІЗДІК НҰСҚАУЛАРЫ

№	Ескерту	Қауіп-қатер	Таңба
1.	Құрылғыны ашуға немесе орнатылған жерінен алуға болмайды	Электр жабдық кернеулі болғандықтан, ток соғуы мүмкін. Жарақат алу, ыстық құрамдас бөліктерге тиіп, күйіп қалу және үшкір жерлерге тиіп, жаралану қаупі	
2.	Құрылғыны қуат кабелінен ұстап сүғу/тарту арқылы іске қосуға немесе өшіруге болмайды	Қуат кабелі, оның айыры немесе розеткаға зақым келіп, ток соғуы мүмкін	
3.	Қуат кабеліне зақым келтірмеңіз	Кернеулі сымдарға тиіп, ток соғуы мүмкін	
4.	Құрылғыға заттарды қойып кетпеңіз	Дірілдеу салдарынан құрылғыдан заттар түсіп кетіп, адамдар жарақат алуы мүмкін	
		Дірілдеу салдарынан құрылғыдан заттар түсіп кетіп, құрылғыға немесе басқа мүлікке зақым келуі мүмкін	
5.	Құрылғыны үстіне мінуге болмайды	Құрылғыдан құлап кетіп, адамдар жарақат алуы мүмкін	
		Құрылғы тұғырынан ажырап кетіп, құрылғыға немесе басқа мүлікке зақым келуі мүмкін	
6.	Алдымен құрылғыны өшірмей, оның қуат кабелін ажыратпай немесе қуат қосқышын өшірмей, құрылғыны тазалауға болмайды	Электр жабдық кернеулі болғандықтан, ток соғуы мүмкін	
7.	Құрылғыны дірілдемейтін мықты қабырғаға орнатыңыз	Құрылымның қирауы немесе шулап жұмыс істеу салдарынан құрылғы қабырғадан түсіп кетуі мүмкін	
8.	Жалғанатын электр сымдардың жуандығы тиісті болуы керек	Электр сымдар қызып кетуі немесе тым жіңішке болуы салдарынан өрт шығуы мүмкін	
9.	Құрылғыны реттегеннен немесе жөндегеннен кейін, барлық қауіпсіздік және бақылау функцияларын қалпына келтіріп, қайтадан пайдалануға беруден бұрын, олар жұмыс істейтінін тексеріңіз	Дұрыс бақылау салдарынан құрылғыға зақым келуі немесе бұғауланып қалуы мүмкін	
10.	Ішінде ыстық су тұрған құрамдас бөліктермен жұмыс істемес бұрын, олардағы суды ағызу шүмектері арқылы ағызыңыз	Күйіп қалу қаупі бар	
11.	Жүйені өнімнің «қауіпсіздік парағындағы» нұсқауларға сәйкес қақтан тазартыңыз; қақтан тазартқан кезде, бөлмені желдету, қорғаныс киімдерін кию, өнімдерді араластырмау және құрылғының өзі мен маңайындағы көз келген заттарды қорғау қажет	Уытты химиялық заттардың тері мен көзге тиюі, тыныспен ішке тартылуы немесе жұтылуы салдарынан адамдар жарақат алуы мүмкін	
		Қышқыл жеміруі салдарынан құрылғыға және маңайындағы заттарға зақым келуі мүмкін	
12.	Құрылғыны тазалау үшін инсектицидтерді, еріткіштерді немесе агрессивті жуғыш заттарды қолдануға болмайды	Пластик және боялған бөліктер мен қондырғыларға зақым келуі мүмкін	

ТЕХНИКАЛЫҚ СИПАТТАМАЛАРЫ

Техникалық сипаттамаларды сипаттамалар тақтасынан қараңыз (бұл тақта су қыздырғыштың оң жағында орналасқан).

ӨНІМ ТУРАЛЫ АҚПАРАТ		
Қуаты	3,5 кВт	5,5 кВт
Кернеуі	220–240	220–240
Фазалар	Моно	Моно
Орнату	Шұңғылша үстіне	
Құрылымы	Ашық су беру құбыры	
Модель	Сипаттамалар тақтасын қараңыз	
Жиілік	50/60 Гц	50/60 Гц
Ток күші (А)	15,9	25
Судан қорғалу деңгейі	IP25	
Түтік қосылысы	1/2 дюйм BSP	
Минималды су қысымы	0,3 бар	0,3 бар
Номиналды көлемі (л)	400 т.см.	400 т.см.
Салмағы	1350 г	1350 г
Өлшемдері	183x290x108 мм	

Өнімді тиісті жүйелік кедергісі 0,237 Омнан аспайтын қуат көзіне ғана жалғауға болады.

Пайдаланушы үй-жайындағы жалғау нүктесіндегі іс жүзіндегі тиісті жүйелік кедергі 0,237 Омнан асқан жағдайда, құзырлы орган жабдықты жалғауға шектеу қоюы мүмкін.

Бұл құрылғы IEC 60335-1 және IEC 60335-2-35 халықаралық электр қауіпсіздігі стандарттарына сәйкес келеді. Бар болған жағдайда, құрылғылардағы CE белгісі олардың төмендегі ЕК директиваларының негізгі талаптарына сәйкес келетінін дәлелдейді:

- Төмен кернеу директивасы (ТКД): EN 60335-1, EN 60335-2-35, EN 60529, EN 62233, EN 50106.

- Электрмагниттік үйлесімділік (ЭМУ): EN 55014-1, EN 55014-2, EN 61000-3-2, EN 61000-3-3, EN 61000-3-11 және EN 61000-3-12.

- Қуатқа қатысты өнімдер (ҚҚӨ): Eu812, Eu814, EN50193-1-2013

Орнату нұсқаулары: КЕПІЛДІК ДҰРЫС ОРНАТУҒА БАЙЛАНЫСТЫ БОЛАДЫ.

Лездегі су қыздырғыш — қуатты үнемдей отырып, лезде ыстық сумен қамтамасыз етуге арналған жаңа құрылғы. Қысым қосқышы қосылып тұрғанда, қыздыру элементі ағып жатқан суды қыздырады.

Жалпы ақпарат

1. Құрылғыны білікті маман қолданыстағы қаулыларға және жергілікті денсаулық пен еңбекті қорғау қаулыларына сәйкес орнатуы және пайдалануға беруі тиіс.
2. Тізбекке қалдық ток құрылғысы (ELCB) орнатылғаны жөн.
3. Су құбырлары қыздырғыштан бұрын орнатылып, олардан су тамбайтыны тексерілуі керек.
4. Бұл құрылғыға кемінде 0,3 бар су қысымы қажет. Бұл құрылғыны кіріс су сол жағынан келетіндей етіп көлденең орнату қажет.
5. ЕСКЕРТУ! Бірге берілген су беру құбыры керек-жарақтары ғана қолданылуы тиіс. Су беру құбыры әрдайым ашық болуы керек, себебі құрылғының жұмыс істеу принципі ашық су беру құбырына негізделген.
6. Құрылғыны балаларға немесе әлсіз адамдарға бақылаусыз қолдануға тыйым салынады. Балаларға құрылғымен ойнауға тыйым салынған.

Шұңғылша мен душ қондырғысын орнату 3–9,5 кВт

1. Душ қондырғысын қабырғаға орнату қажет.
2. Электр кабельді қондырғы ішіндегі ағытпалар блогына жалғау үшін қақпақты алыңыз (4 винтті бұрап шешіңіз).
3. Бөліп таратқыш қалқанда қондырғының бөлек электр кабелі болуы тиіс (2-кестені қараңыз)
4. Қуаты 9,5 кВт-қа дейінгі 2 фазалық қондырғыда жуандығы 5 x 4,0 мм² кабелі қолданылғаны жөн
5. 110 В/5 кВт құрылғы бөлек 40 А сақтандырғышқа және жуандығы 3X6 мм² қорек кабеліне жалғануы тиіс.
6. Құрылғыны су желісіне жалғап, қондырғы жалғаннан кейін, еш жерден су тамбайтынын тексеріңіз. Құрылғымен бірге берілген түтіктерді қолданыңыз, ескі түтіктерді қолданбаңыз.
7. Су кірісін қондырғыға жалғағаннан кейін, электр кабельді белгіленген ағытпалар блоктарына жалғаңыз. Құрылғыны жерге тұйықтау қажет, ал жерге тұйықтау кабелін (сызбада өріппен көрсетілген) ⊕ таңбасымен белгіленген ағытпаға жалғау керек.

ЕСКЕРТУ! Құрылғыны жерге тұйықтау қажет

8. Қондырғыны ток көзіне 2 полюсті айырып қосқыш арқылы (бір фазалы қондырғы) немесе көп полюсті айырып қосқышқа (көп фазалы қондырғы) жалғау қажет
9. Кез келген жұмыстарды атқармас бұрын, құрылғыны сыртқы айырып қосқышпен ток көзінен ажыратып, одан кейін қуат кабелін құрылғыға жалғаңыз.
10. Электр кабельді белгіленген қысқышпен жалғаңыз.
11. Қақпақты орнына орнатыңыз (4 винт)

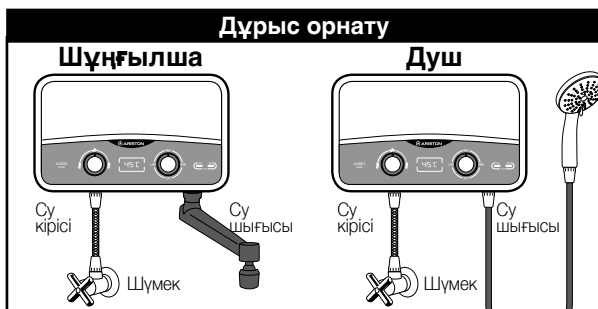
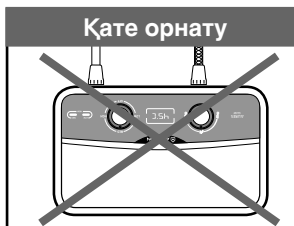

AURES SLIM

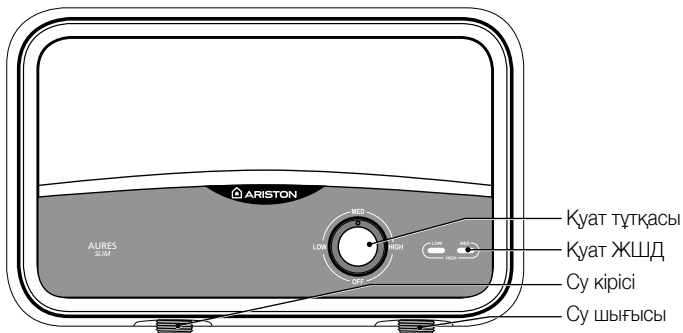

AURES SLIM FLOW

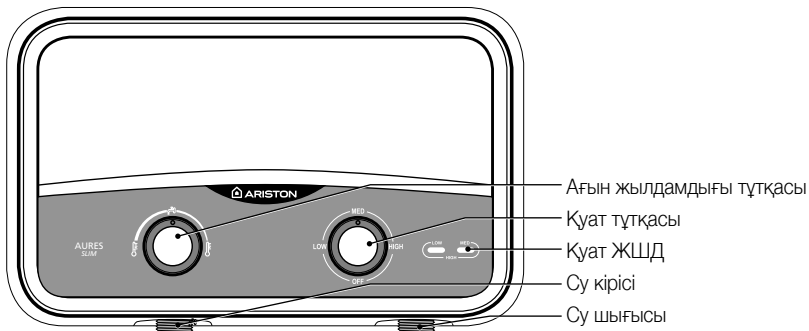

AURES SLIM DISPLAY

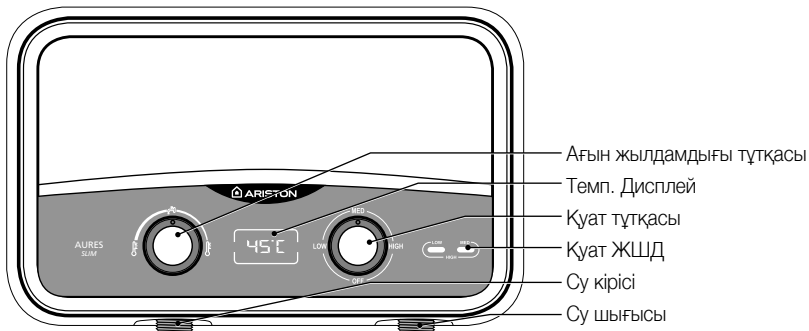

Тиімді қолдану

1. Су шүмегін (кіріс құбырға дейін тұрған) құрылғы қосқышындағы шам «ҚОСУЛЫ» күйге келгенше ақырындап бұраңыз. Ыстық су аға бастағанша 15–20 секунд күтіңіз. Су салқынырақ болуы үшін, шүмекті бұрап, су температурасы қалағандай болғанша ақырындап су ағынын арттырыңыз. Су ыстығырақ болуы үшін шүмекті бұрап, су ағынын азайтыңыз.
2. Қыздыру параметрі:
 - OFF (Өшірулі) - қуат өшірулі
 - Low (Төмен) - тек 1-ші қыздыру элементі қосылады (сол жақ шам жанады)
 - Med (Орташа) - тек 2-ші қыздыру элементі қосылады (оң жақ шам жанады)
 - High (Жоғары) - 1-ші және 2-ші қыздыру элементтері қосылып, бірге жұмыс істейді (шамдардың екеуі де жанады)
3. AURES SLIM FLOW моделінде пайдаланушы температураны Қыздыру тұтқасымен, ал су ағынын Су ағыны тұтқасымен реттей алады. Су ағыны тұтқасы қалаған су температурасына жету үшін су ағыны реттеуге мүмкіндік береді. Су ағыны тұтқасы солға бұралса, су ағыны азайып, температура артады. Су ағыны тұтқасы оңға бұралса, су ағыны артып, температура азаяды. AURES SLIM DISPLAY моделінде AURES SLIM FLOW моделіндегі мүмкіндіктерге қоса, пайдаланушы шығыс су температурасын өнімде көре алады
4. Ағын бүріккішін душтың су сепкішінен бұрап, шешіп алып, жүйелі түрде жақсылап тазалап тұру керек. (2-сурет, 4-сурет)
5. Қондырғының максималды тиімділігіне қол жеткізу үшін душтың су сепкішін ұстап, оны ағынды арттыру не азайту үшін тиісті бағытқа бұраңыз, оның 3 позициясы бар (3-сурет). Шұңғылша қондырғысында жазда ашық сақиналарды, ал қыста бітеу сақиналарды орнатыңыз (ішкі сақина әрдайым ашық тұруы керек) (4-сурет).
6. Қондырғы су шүмегін ашқанда қосылып, су тоқтағанда өшіп, автоматты түрде жұмыс істейді.

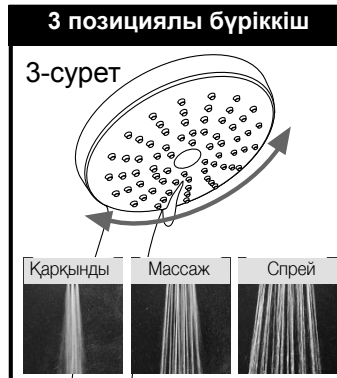

**Бұл өнім WEEE 2012/19/EU
директивасына сәйкес келеді.**



Құрылғыдағы үсті сызылған қоқыс қағаз себетінің таңбасы қызмет мерзімі аяқталғаннан кейін оны тұрмыстық қоқыстан бөлек тастау, сондай-ақ электр және электрондық жабдықты тастауға арналған мекемелерге тапсырылуы немесе жаңа өнімді сатып алған кезде сатушыға қайтарылуы керек екенін білдіреді.

Пайдаланушы қызмет мерзімі аяқталған өнімді тиісті қоқыс жинау орталығына тапсыруға жауапты.

Қоқыс жинау орталығы (ол арнайы өңдеу және кәдеге жарату процедураларына сәйкес құрылғыны тиімді түрде бөлшектеп, тастайды) өнімдегі материалдарды кәдеге жарату арқылы қоршаған ортаны қорғауға көмектеседі.

Қоқыс жинау жүйелері туралы толығырақ мәлімет алу үшін жергілікті қоқыс жинау орталығына немесе өнімді сатқан дүкенге хабарласыңыз.

Өнім өлшемдері

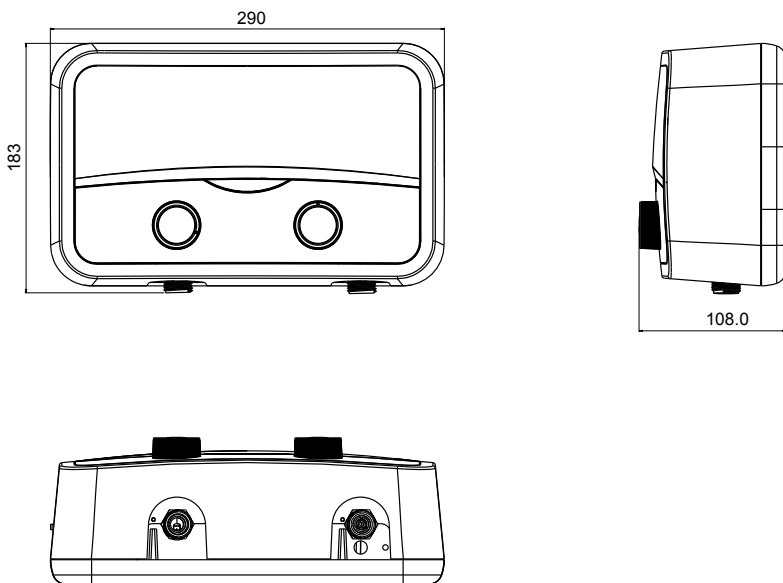

ОРНАТУ

6 кВт-қа дейін (бір фазалы)

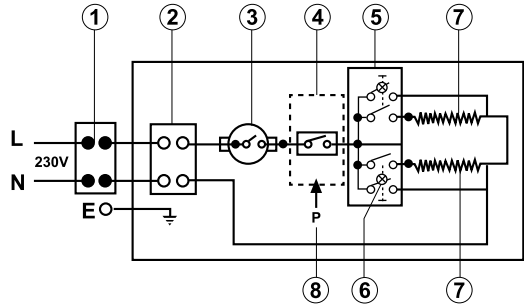

7–9,5 кВт (бір фазалы)

Сондай-ақ 127 вольттық, 5 кВт-қа дейін

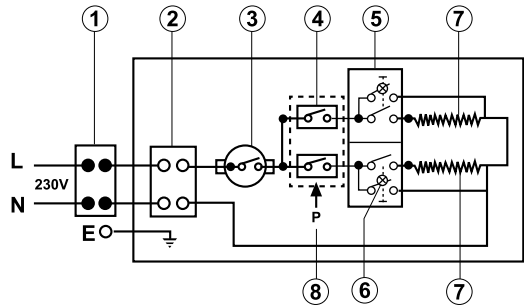

5,5–9,5 кВт (екі фазалы)

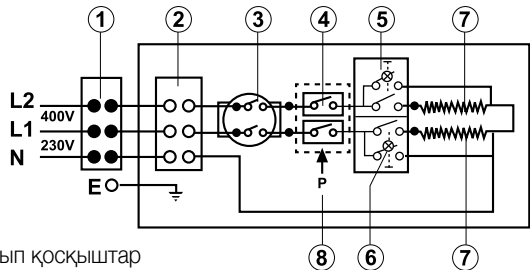

- | | |
|------------------------------|------------------------|
| 1. Көп полюсті айырып қосқыш | 5. Айырып қосқыштар |
| 2. Ағытпалар блогі | 6. ЖШД шамы |
| 3. Термостат | 7. Қыздыру элементтері |
| 4. Шағын айырып қосқыш | 8. Қысым қосқышы |

Құрылғының өлшемдері: Биіктігі 183 мм ені 290 мм қалыңдығы 108 мм

2-кесте

Қуаты	Жүктелген кВт			Қыздыру параметрі	Ұсынылған кабель өлшемі	Ұсынылған сақтандырғыш номиналы
	220 В	230 В	240 В			
3,5 кВт	3,5	3,8	4,1	1,5+2,0 кВт	2,5/4 мм ²	20 А
4,0 кВт	4,0	4,3	4,7	1,0+3,0 кВт	2,5/4 мм ²	20 А
5,0 кВт	5,0	5,5	6,0	2,0+3,0 кВт	4/6 мм ²	25 А
5,5 кВт	5,5	6,0	6,5	2,2+3,3 кВт	4/6 мм ²	25–32 А
7,0 кВт	7,0	7,6	8,3	3,0+4,0 кВт	6/10 мм ²	40 А
7,7 кВт	7,7	8,4	9,1	3,0+4,0 кВт	6/10 мм ²	40 А

• Жұмыс су қысымы 0,3–8 БАР (4–116 фунт/ш. дюйм) • Су қысымымен реттелетін қуат қосқышы
 • Стандартты Ø1/2 дюйм сығымдайтын кіріс қосылысы • Жоғарғы сол және оң жақ кабель кірісі • Төменгі сол жақ су кірісі

Қақпақты жабу қадамдары

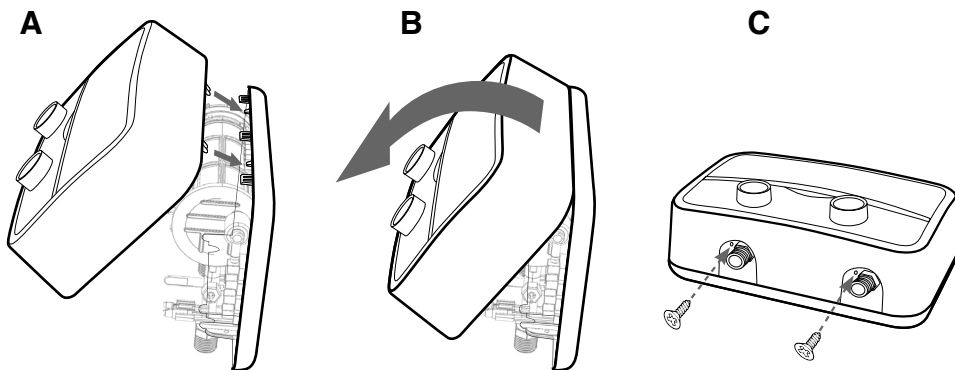

Ақаулықтарды жою

НЫШАН	ЫҚТИМАЛ СЕБЕБІ	ШЕШІМІ
Су жетерліктей ыстық емес	Қыздырғыш арқылы тым көп су ағып өтуде Қоршаған орта температурасы төмендеген Су қысымы 100 кПа-дан төмен Ток ақауы	Су беру шүмегімен су ағының жылдамдығын азайтыңыз. Одан жоғары температура параметріне ауыстырыңыз. Су желісіндегі жапқыш клапан толығымен ашық екенін және су беру желісінде басқа кедергілер жоқ екенін тексеріңіз. Қыздырғышты білікті электршіге тексертіңіз немесе уәкілетті жергілікті дистрибьюторға хабарласыңыз.
Су тым ыстық	Қыздырғыш арқылы тым аз су ағып өтуде Қоршаған орта температурасы көтерілген	Су беру шүмегімен ағын жылдамдығын арттырыңыз Одан төмен температура параметріне ауыстырыңыз
Қолдану кезінде қыздырғыш қосқышы өшіп тұрады	Ток желісінің бір жері үзілген ELSD іске қосылған, жерге ток кетіп жатқан болуы мүмкін	Кіріс қуат көзін, негізгі басқару тақтасын, айырып қосқыштарды және ток беру кабельдерін тексеріңіз. Жерге ток кетіп жатпағанын тексеріп, ELSD құралын тексеріңіз Ақау шешілмей қойса, көмек алу үшін уәкілетті жергілікті дистрибьюторға хабарласыңыз.
Су ақпайды	Су бүріккіш бітелген, иілгіш душ түптігі майысқан немесе бітелген. Су берілмейді.	Су бүріккішті тазалаңыз не ауыстырыңыз; түтік арқылы су кедергісіз өтетінін тексеріңіз. Қажет болса ауыстырыңыз. Су беру желісін, жапқыш клапан ашық тұрғанын және кедергі жоқ екенін тексеріңіз.
Қолданған кезде су бір ыстық, бір суық болып, ауытқып тұрады.	Су қысымы мин. деңгейден азайған.	Берілетін ыстық су мөлшерін арттырыңыз.
Ыстық су шүмегі толығымен ашық болғанына қарамастан, ыстық су ақпайды	Ток жоқ Ағын жылдамдығы қыздыру элементін іске қосатын мәнге жетпеген.	Тізбек ажыратқышын және жалғау панеліндегі кернеуді тексеріңіз. Сүзгі бетін тазалаңыз <ul style="list-style-type: none"> • Тізбек ажыратқышын өшіріңіз • Қондырғыдан қысымды шығару үшін ыстық клапанды ашыңыз. • Тізбек ажыратқышын қосыңыз.

უსაფრთხოების ზოგადი ინსტრუქციები გაფრთხილება !

1. ეს სახელმძღვანელო ამ პროდუქტის განუყოფელ ნაწილს წარმოადგენს. გაფრთხილებით მას, შეინახეთ მოწყობილობასთან ერთად და მისი მომხმარებლის/მფლობელის შეცვლის შემთხვევაში, ეს სახელმძღვანელოც მას გადაეცეთ.
2. ყურადღებით გაეცანიეთ ამ სახელმძღვანელოში მოცემულ ინსტრუქციებს და გაფრთხილებებს, რადგან მათში მოცემულია ამ მოწყობილობის უსაფრთხო მონტაჟთან, გამოყენებასთან და მოვლასთან დაკავშირებული მნიშვნელოვანი ინფორმაცია.
3. ამ მოწყობილობის მონტაჟი და ექსპლუატაციაში გაშვება უნდა მოხდეს კვალიფიციური სპეციალისტის მიერ ადგილობრივი კანონმდებლობის და ჯანდაცვისა და უსაფრთხოების რეგულაციების მოთხოვნების შესაბამისად. გერმანიის ბლოკის გახსნამდე ყველა ელექტრული კვების წრელი გათიშული უნდა იყოს.
4. ეს მოწყობილობა გამოყენებულ უნდა იქნას მხოლოდ პირდაპირი დანიშნულებით. მწარმოებელი არ არის პასუხისმგებელი ზიანზე, რომელიც შეიძლება გამოწვეული იყოს ამ მოწყობილობის არასათანადო ან არასწორი ექსპლუატაციით ან წინააღმდეგე სახელმძღვანელოში მოცემული ინსტრუქციების უგულებელყოფით.
5. არასწორმა მონტაჟმა შეიძლება ქონების დამიანება და აღამიანის ან ცხოველების დამავება გამოიწვიოს. ამ შემთხვევაში მწარმოებელი არ არის პასუხისმგებელი მიყენებულ ზიანზე.
6. შესაფუთი მასალები (სტეპლერის გვერები, პლასტიკური პაკეტები, პოლისტიროლის გაშლილი ლენგები და ა.შ.) ბავშვებისთვის მიუწვდომელ ადგილას უნდა შეინახოთ, რადგან ამ მასალებს სხეულის სერიოზული დამიანების გამოწვევა შეუძლია.
7. ეს მოწყობილობა არ უნდა იქნას გამოყენებული 8 წლამდე ასაკის ბავშვების, შემდეგული ფიზიკური, სენსორული ან გონებრივი შესაძლებლობის მქონე, ან სათანადო ცოდნის და გამოცდილების არმქონე პირთა მიერ მათ უსაფრთხოებაზე პასუხისმგებელი პირის ზედამხედველობის ან მისგან ამ მოწყობილობის უსაფრთხოებასთან დაკავშირებული მითითებების მიღების გარეშე. არ მისცეთ ბავშვებს ამ მოწყობილობით თამაშის უფლება. ამ მოწყობილობის წმენდა და მოვლა არ უნდა განხორციელდეს მეთვალყურეობის გარეშე დაგოვებული ბავშვების მიერ.
8. ნებისმიერი სარემონტო და გექსმოსახურების, წყალგაყვანილობასთან და ელექტრობასთან მიერთების სამუშაოები უნდა განხორციელდეს კვალიფიცირებული სპეციალისტების მიერ, მხოლოდ ორიგინალი სათადარიგო ნაწილების გამოყენებით. ზემოთ აღნიშნული ინსტრუქციების შეუსრულებლობამ შეიძლება საფრთხეები წარმოშვას. ამ შემთხვევაში მწარმოებელი არ არის პასუხისმგებელი მიყენებულ ზიანზე.
9. ცხელი წყლის გემპერატორ რეგულირდება თერმოსტატის საშუალებით, რომელსაც ასევე უსაფრთხოების სისტემის ფუნქცია აქისრია, რადგან ის მოწყობილობას გადასურებისგან იცავს.
10. ელექტრულ ქსელთან შეერთება უნდა მოხდეს ამ სახელმძღვანელოში მითითებული ინსტრუქციების შესაბამისად.
11. თუ მოწყობილობა აღჭურვილია დენის კაბელით, ამ უკანასკნელის შეცვლა უნდა განხორციელდეს უფლებამოსილი მომსახურების ცენტრის წარმომადგენლის ან კვალიფიციური სპეციალისტის მიერ.
12. ექსპლუატაციიდან ამოღების ან ნულზე დაბალ გემპერატორულ გარემოში მოთავსების შემთხვევაში ეს მოწყობილობა წყლისგან უნდა დაიცალოს.
13. არ მოათავსოთ აალებადი მასალები ამ მოწყობილობაზე ან მის სიახლოვეს.

სიმბოლო	მნიშვნელობა
⚠	ამ გაფრთხილების უგულვებელყოფამ შეიძლება სხეულის დაზიანება გამოიწვიოს, რაც, მოგ შემთხვევაში, შეიძლება ფატალური აღმოჩნდეს
⚠	ამ გაფრთხილების უგულვებელყოფამ შეიძლება სხეულის დაზიანება, ქონების, მცენარეების და ცხოველების დაზიანება გამოიწვიოს
❗	გაუყიანი ამ პროდუქტთან დაკავშირებულ მოგად და საეციფურ უსაფრთხოების ინსტრუქციებს.

ზოგადი უსაფრთხოების სტანდარტები

ნომ.	ფრთხილად	რისკი	სიმბოლო
1.	არ მოხსნით საფარი ამ მოწყობილობას ან არ გადაადგელით მონტაჟის ადგილიდან	არსებობს ღენისდარტყმის საფრთხე, რადგან ელექტრული აღჭურვილობაძაბვის ქვეშა, სხეულის დაზიანება-ცხელი კომპონენტებით გამოწვეული დამწვრობა ან ბასრი კიდებით გამოწვეული ჭრილობები	⚠
2.	არ ჩართით ან გათიშოთ ეს მოწყობილობა ღენის კაბელის რობეტი შეერთებით/რობეტიდან ჩახსნით	არსებობს დაზიანებული კაბელით, ელექტროჩანგლით ან რობეტი გამოწვეული ღენის დარტყმის საფრთხე	⚠
3.	ეკადეთ არ დაამიანოთ ღენის კაბელი	არსებობს ძაბვის ქვეშ მყოფი უბინოლაყო საღენით გამოწვეული ღენის დარტყმის საფრთხე	⚠
4.	არ მთათავსოთ საგნები ამ მოწყობილობაზე	ვიბრაციის გამო შეიძლება ეს საგნები მოწყობილობის კორპუსიდან გადმოციციფდეს და სხეულის დაზიანება გამოიწვიოს	⚠
5.	არ აძვეოთ ამ მოწყობილობის კორპუსზე	შეიძლება გადმოვარდეთ და სხეულის დაზიანება მიიღოთ	⚠
		მოწყობილობა შეიძლება სამვარდან მოძვერეს და თვით ამ მოწყობილობის ან სხვა ქონების დაზიანება გამოიწვიოს	⚠
6.	სანამ ამ მოწყობილობის წმენდას დაწყებთ, პირველ რიგში, გათიშეთ კვების წყაროდან, რისთვისაც ჩახსენით ღენის კაბელი ან გამორთეთ გამომრთველის მეშვეობით	არსებობს ღენის დარტყმის საფრთხე, რადგან ელექტრული აღჭურვილობა ძაბვის ქვეშა	⚠
7.	დაამონტაჟეთ ეს მოწყობილობა მყარ, არავიბრირებად კედელზე	არსებობს ამ მოწყობილობის კედლის საკილიდან ჩამოვარდნის საფრთხე, ან მუშაობისას მოწყობილობამ შეიძლება ძლიერად იხმაროს	⚠
8.	დარწმუნდით, რომ ელექტრო ქსელთან შეერთების დროს იციენებთ სათანადო სისქის საღენებს	წერილი საღენების გამოციენებამ შეიძლება ამ საღენების გადახურება და ხანძარი გამოიწვიოს	⚠
9.	ამ მოწყობილობის გვექმობსახურების დასრულების შემდეგ, მის ჩართვამდე გაათავსოეთ ყველა უსაფრთხოების და კონტროლის ფუნქცია და შეამოწმეთ მათი ვამართულობა	არასათიანადო კონტროლმა შეიძლება მოწყობილობის დაზიანება ან გაქვლედა გამოიწვიოს	⚠
10.	მოწყობილობის მომსახურების დაწყებამდე დაკალით ყველა კომპონენტი ცხელი წყლისგან, რისთვისაც მოშოეთ საღრეხაზე სარქველები	არსებობს დამწვრობის მიღების საფრთხე	⚠
11.	სისვემის ნაღბისგან გაწმენდის დროს, გამოიციენთ საწმენდი საშუალების „უსაფრთხოების ინსტრუქცია“. ამ დროს გაანთავსოთ ოთახი, გამოიციენთ დამკაცი განსაყმელი, ერთბანეთში არ აუოთოთ სხვადასხვა საწმენდი პროდუქტები და უბრუნეკლავით თვით მოწყობილობის და გარშემო არსებული საგნების დაცვა დაზიანებისგან	არსებობს საწმენდი მასალაში შემავალი გოქსიკური ნიციოციერების კანზე და თვალში მოხვედრით, მისი ჩახუნთქვით ან ჩაყლაკავით გამოწვეული სხეულის დაზიანების საფრთხე	⚠
		არსებობს მოწყობილობის და გარშემო არსებული საგნების მკავით გამოწვეული კოროზიით დაზიანების საფრთხე	⚠
12.	ამ მოწყობილობის წმენდისთვის არ გამოიციენოთ ინსექციცილები, გამხსნელები ან აგრესიული სარეხი საშუალებები	ამან შეიძლება პლასტმასის ან მეღებელი ნაწილების და კომპონენტების დაზიანება გამოიწვიოს	⚠

ტექნიკური მახასიათებლები

ტექნიკური სპეციფიკაციების გასაცნობად იხილეთ საინფორმაციო ფირფიტა (საინფორმაციო ფირფიტა დამაგრებულია წყლის გამაცხელებლის მარჯვენა მხარეს).

ინფორმაცია პროდუქტის შესახებ		
სიმძლავრე	3,5 კვტ	5,5 კვტ
ძაბვა	220-240	220-240
ფაზები	მონო	მონო
მონტაჟი	ნიჟარის თავზე	
მოწყობა	დია გამომავალი მილი	
მოდელი	იხილეთ საინფორმაციო ფირფიტა	
სისმირე	50/60ჰკ	50/60ჰკ
ამპერი	15,9	25
წყლისგან დაცვა	IP25	
მილების შეერთება	1/2" BSP	
წყლის მინიმალური წნევა	0,3 ბარი	0,3 ბარი
ნომინალური მოცულობა (ლ)	400cc	400cc
წონა	1,350 გრ	1,350 გრ
ზომები	183x290x108 მმ	

ეს პროდუქტი უნდა ჩაირთოს მხოლოდ იმ ელექტრულ ქსელში, რომლის სისტემის წინააღობა არ აღემატება 0.237 ომს.

თუთქვენი ელექტროქსელის სისტემის წინააღობა აჭარბებს 0.237 ომს, ელექტროენერჯის მომწოდებელი უწყების მიერ შეიძლება დაწესდეს შემზღუდვა ამ მოწყობილობის ქსელში ჩართვასთან დაკავშირებით.

ეს მოწყობილობა შეესაბამება საერთაშორისო ელექტრული უსაფრთხოების სტანდარტებს IEC 60335-1 და IEC 60335-2-35. წარწერა „CE“ აღნიშნავს, რომ მოწყობილობა შეესაბამება ევროკომისიის ქვემოთ ჩამოთვლილ დირექტივებს და აკმაყოფილებს მათ ძირითად მოთხოვნებს:

- LVD დაბალ ძაბვასთან დაკავშირებული დირექტივა: EN 60335-1, EN 60335-2-35, EN 60529, EN 62233, EN 50106.
- EMC ელექტრომაგნიტური თავსებადობა: EN 55014-1, EN 55014-2, EN 61000-3-2, EN 61000-3-3, EN 61000-3-11 და EN 61000-3-12.
- ERP ენერჯიასთან დაკავშირებული პროდუქტები: Eu812, Eu814, EN50193-1-2013

მონგაჟის ინსტრუქციები:

გარანტია მოქმედებს მხოლოდ სწორად მონგაჟის შემთხვევაში.

ეს მყისიერი წყლის გამაცხელებელი ინოვაციური მოწყობილობაა, რომელიც უზრუნველყოფს ცხელი წყლის მყისიერად მიწოდებას და ამავედროულად მოგავს ელექტროენერჯიას. წნევის სენსორის გააქტიურებისთანავე ირთვება გამაცხელებელი ელემენტი, რომელიც აცხელებს გამდინარე წყალს.

ზოგადი ინფორმაცია

1. ამ მოწყობილობის მონგაჟი და ექსპლუატაციაში გაშვება უნდა მოხდეს კვალიფიციური სპეციალისტის მიერ ადგილობრივი კანონმდებლობის და ჯანდაცვისა და უსაფრთხოების რეგულაციების მოთხოვნების შესაბამისად.
2. რეკომენდებულია ელექტრულ წრედში გამოყენებულ იქნას ნარჩენი დენისგან დამცავი მოწყობილობა (ELCB).
3. წყლის მიღების მონგაჟი უნდა დასრულდეს წყლის გამაცხელების მონგაჟის დაწყებამდე. ასევე საჭიროა ამ მიღების ტესტირება, რათა გამოირიცხოს წყლის გაჟონვა.
4. ამ მოწყობილობაში შემავალი წყლის წნევა უნდა იყოს არანაკლებ 0,3 ბარი, როდესაც წყლის მიწოდების მილი მარცხნიდან უერთდება, ეს მოწყობილობა უნდა დამონტაჟდეს პორმიონგალურ მდგომარეობაში.
5. ფრთხილად! გამოიყენეთ მხოლოდ მოწყობილობასთან ერთად მოწოდებული გამოძვავი მილის აქსესუარები. წყლის გამოძვავი მილი ყოველთვის ღია უნდა იყოს, რადგან ამ მოწყობილობის მუშაობის პრინციპი წყლის ღიად გამოძვავის სისტემას ეფუძნება.
6. აკრძალულია ამ მოწყობილობის გამოყენება ბავშვების ან უნარშემღებული პირების მიერ შედამხედველობის გარეშე. არ მისცეთ ბავშვებს ამ მოწყობილობით თამაშის უფლება.

ნიჟარის და შხაპის ბლოკის მონგაჟი 3 კვვ - 9.5 კვვ

1. შხაპის ბლოკი უნდა დამონტაჟდეს კედელზე.
2. ელექტრო კაბელის კორპუსის შიგნით განთავსებულ გერმინალის ბლოკზე მისაერთებლად, მოხსენით საფარი. (მოდული 4 ხრახნი)
3. ეს დანადგარი გამანაწილებელ დაფას ცალკე კაბელით უნდა უერთდებოდეს (იხილეთ ცხრილი 2)
4. 9.5 კვვ-იანი ორფაზიანი დანადგარისთვის რეკომენდებულია 5 x 4.0მმ² სისქის კაბელის გამოყენება
5. 110ვ/5კვვ დანადგარი დაკავშირებული უნდა იყოს დამოუკიდებელ 40 ამპერიან წრედის ამომრთველთან, ხოლო მეტებავი კაბელის სისქე უნდა იყოს 3X6 მმ².
6. შეეერთეთ ეს მოწყობილობა წყალმომარაგების სისტემასთან და შეერთებისთანავე შეამოწმეთ გაჟონვაზე. გამოიყენეთ ამ მოწყობილობასთან ერთად მოწოდებული შლანგები, არ გამოიყენოთ ძველი შლანგები
7. შემაგალი წყლის მიღების შეერთების შემდეგ, დენის კაბელი შეეერთეთ შესაბამის გერმინალურ ბლოკებთან. ეს გვენიკა მოწყობილობა უნდა იყოს დამსწვლელი, რისთვისაც დამსწვლელი კაბელი (ნახაზზე აღნიშნულია შესაბამისი ასოებით) შეეერთეთ სიმბოლოთი აღნიშნულ გერმინალთან .
8. ფრთხილად! ეს მოწყობილობა დამსწვლელი უნდა იყოს ეს დანადგარი კეების წყაროსთან უნდა დააკავშიროთ ორპოლუსიანი ამომრთველით (ერთფაზიანი დანადგარისთვის) ან მრავალპოლუსიანი ამომრთველით (მრავალფაზიანი დანადგარის შემთხვევაში)
9. ნებისმიერი მომსახურების დაწყებამდე, გაითიშეთ ეს მოწყობილობა კეების წყაროდან გარე წრედის ამომრთველის მეშვეობით და შემდეგ შეეერთეთ დენის კაბელი მოწყობილობასთან.
10. დენის კაბელის შესაერთებლად გამოიყენეთ სპეციალური მომჭერი.
11. დააბრუნეთ საფარი თავის ადგილას (მოდული 4 ხრახნი)

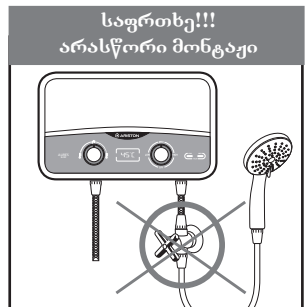
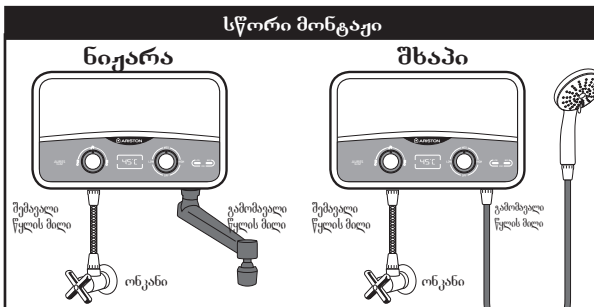

AURES SLIM

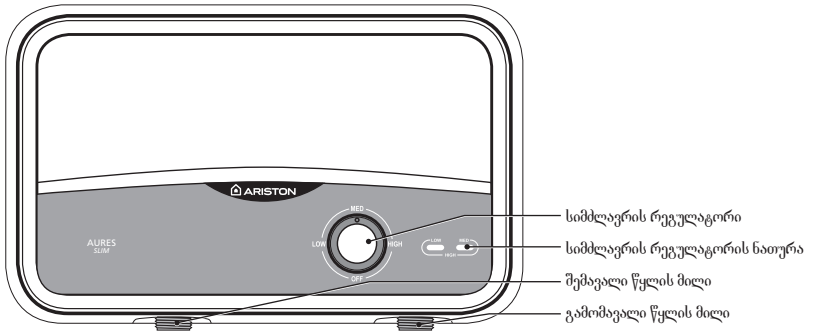

AURES SLIM FLOW

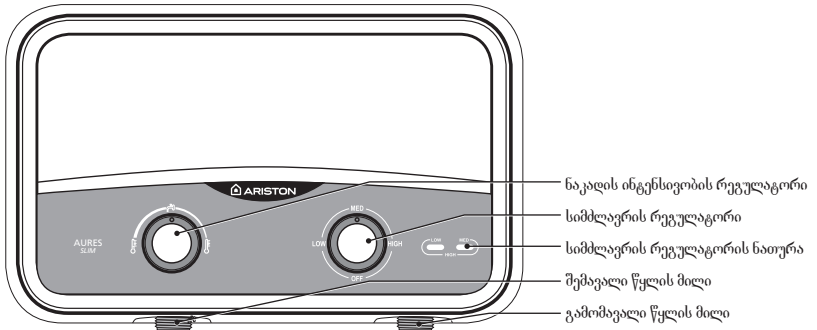

AURES SLIM DISPLAY

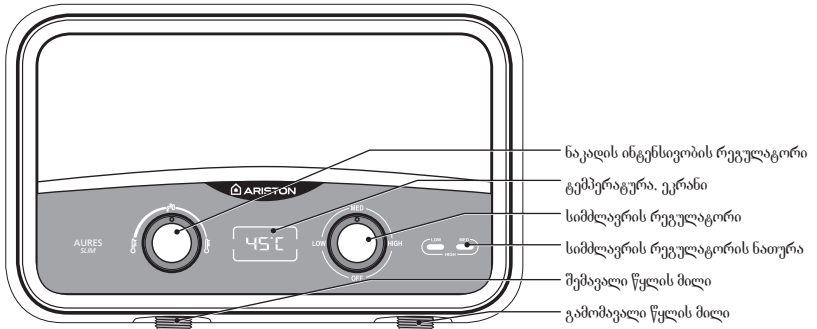

მაქსიმალური ეფექტურობის მისაღწევად

1. მოუშეთ წყლის ონკანი (რომელიც განთავსებულია შემაველი წყლის მილის წინ) ნელა, სანამ არ "აინთება" დანადგარზე არსებული ნათურა. ცხელი წყალი დინებას 15-20 წამში დაიწყებს. უფრო გრილი წყლის მისაღებად, ნელა მოუშეთ ონკანი, რომელიც არეგულირებს წყლის ნაკადის ინტენსივობას, სანამ წყლის ტემპერატურა სასურველ დონემდე არ მიაღწევს. უფრო ცხელი წყლის მისაღებად, ონკანის საშუალებით შეამცირეთ წყლის ნაკადის ინტენსივობა.
2. გამაცხელებლის პარამეტრების დაყენება:
 OFF - დენი გათიშულია
 Low - ჩართულია მხოლოდ 1-ლი გამაცხელებელი ელემენტი (ინთება მარცხენა ნათურა)
 Med - ჩართულია მხოლოდ მე-2 გამაცხელებელი ელემენტი (ინთება მარჯვენა ნათურა)
 High - ერთად ჩართულია 1-ლი და მე-2 გამაცხელებელი ელემენტები (ინთება ორივე ნათურა)
3. AURES SLIM FLOW მოდელში, მომხმარებელს შეუძლია არეგულიროს ტემპერატურა სიმძლავრის რეჟიმის არჩევით და წყლის ონკანის რეგულირებით. წყლის ნაკადის რეგულირების ონკანი საშუალებას იძლევა შექარჩოთ წყლის სასურველი ტემპერატურა. წყლის ნაკადის რეგულირების ონკანის მარცხნივ დაგრიალებით, წყლის ნაკადის ინტენსივობა იკლებს და შესაბამისად წყლის ტემპერატურა იზრდება. წყლის ნაკადის რეგულირების ონკანის მარჯვნივ დაგრიალებით, წყლის ნაკადის ინტენსივობა იზრდება და შესაბამისად წყლის ტემპერატურა იკლებს. AURES SLIM DISPLAY მოდელში, AURES SLIM FLOW მოდელისგან განსხვავებით, გამოიმაველი წყლის ტემპერატურა ეკრანზე გამოისახება
4. შხაპის თავიკი პერიოდულად უნდა გააწმინდოს, რისთვისაც უნდა მოხსნათ თავი და საფუძვლიანად გაასუფთავოთ. (სურ.2, სურ.4)
5. მოწყობილობის მაქსიმალურად ეფექტურად გამოყენებისთვის, წყლის ნაკადი დაარეგულირეთ შხაპის თავიკის დაგრიალებით - შეგიძლიათ დაარეგულიროთ 3 პოზიციამე (სურ. 3). ნიჟარის ბლოკისთვის - გაფხულში დააყენეთ ღია რგოლები, ხოლო ზამთარში - დახურული რგოლები (შიდა რგოლი ყოველთვის ღია უნდა იყოს) (სურ.4).
6. ბლოკი ავტომატურად ირთვება წყლის ონკანის გახსნისას და ითიშება ონკანის დაკეცვისას.

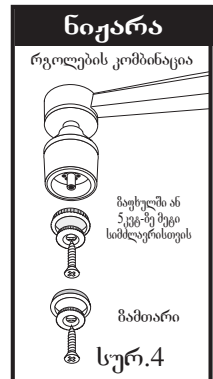
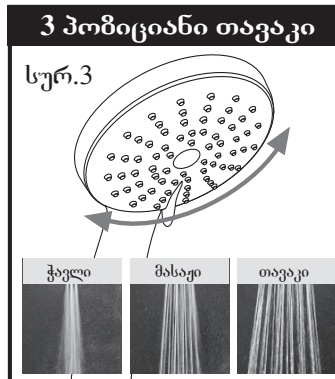

ეს პროდუქტი შეესაბამება
WEEE 2012/19/EU დირექტივას.



როდესაც მოწყობილობაზე გამოსახულია სიმბოლო გადახაზული ნაგვის ყუით, ეს ნიშნავს, რომ მისი ექსპლუატაციის ვადის გასვლის შემდეგ ეს მოწყობილობა არ უნდა იქნას გადაგებული სხვა საყოფაცხოვრებო ნაგავთან ერთად, არამედ ის უნდა განადგურდეს ელექტრო და ელექტრონული მოწყობილობების გადამამუშავებელ სპეციალურ დაწესებულებაში ან, ახალი მოწყობილობის შექმნის შემთხვევაში, დაუბრუნდეს მოწყობილობის მომწოდებელ ორგანიზაციას.

მომხმარებელი პასუხისმგებელია ამ პროდუქტის ნარჩენების გადამამუშავებელ ცენტრში მიგანაზე მისი ექსპლუატაციიდან ამოღების შემდეგ.

ნარჩენების გადამამუშავებელი ცენტრი (სადაც მოწყობილობის ეფექტურად დაშლისთვის და უგილიზაციისთვის გამოიყენება სპეციალური გადამამუშავების პროცესები) პროდუქტის შემადგენელი ნაწილების გადამამუშავების მეშვეობით ხელს უწყობს გარემოს დაცვას.

ნარჩენების უგილიზაციის სისტემების შესახებ დამატებითი ინფორმაციის მისაღებად, ეწვიეთ ადგილობრივ ნარჩენების გადამამუშავებელ ცენტრს ან თქვენი პროდუქტის მომწოდებელ ორგანიზაციას.

პროდუქტის ზომები

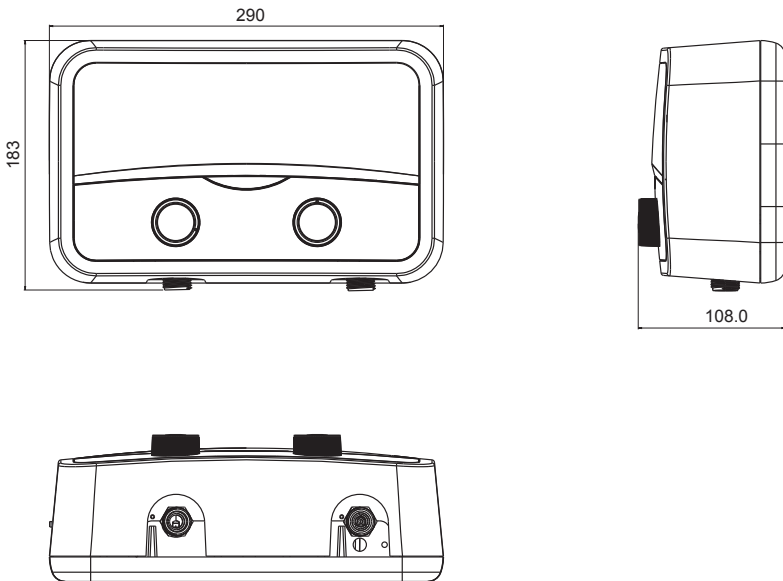

მონტაჟი

6კვტ-მდე (ერთფაზიანი)

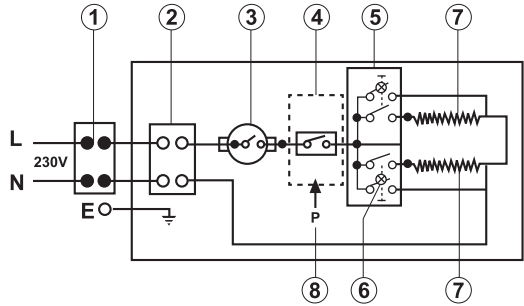

7კვტ-დან 9.5კვტ-მდე (ერთფაზიანი)

ასევე 127ვოლტისთვის 5კვტ-მდე

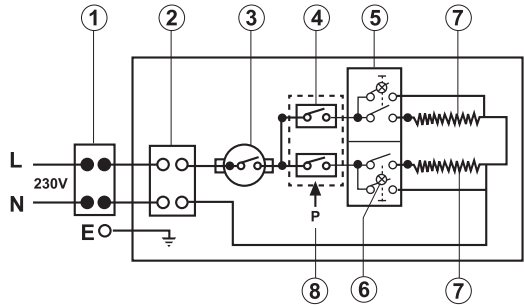

5.5კვტ-დან 9.5კვტ-მდე (ორფაზიანი)

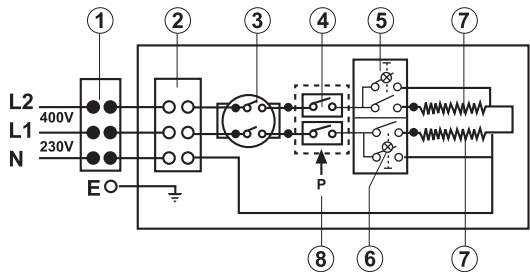

1. მრავალპოლუსიანი ამომრთველი
2. გერმინალის ბლოკი
3. თერმოსტატი
4. მიკროამომრთველი

5. ამომრთველები
6. შუქდიოდის ნათურა
7. გამაცხელებელი ელემენტები
8. წნევის ჩამრთველი

ცხრილი 2

სიმძლავრე	კვტ დატვირთვა			გამაცხელების პარამეტრების დაყენება:	კაბელის რეკომენდებული ზომა	მცველის რეკომენდებული რეიტინგი
	220ვ	230ვ	240ვ			
3,5კვტ	3,5	3,8	4,1	1,5+2,0 კვტ	2,5/4მმ²	20 ამპ
4,0კვტ	4,0	4,3	4,7	1,0+3,0 კვტ	2,5/4მმ²	20 ამპ
5,0კვტ	5,0	5,5	6,0	2,0+3,0 კვტ	4/6მმ²	25 ამპ
5,5კვტ	5,5	6,0	6,5	2,2+3,3 კვტ	4/6მმ²	25-32 ამპ
7,0კვტ	7,0	7,6	8,3	3,0+4,0 კვტ	6/10მმ²	40 ამპ
7,7კვტ	7,7	8,4	9,1	3,0+4,0 კვტ	6/10მმ²	40 ამპ

• წყლის საბუშო წნევა 0,3-8 ბარი (4-116 psi) • გამაცხელების ჩამრთველის გააქტიურებისთვის საჭირო წყლის წნევა
 • სტანდარტული 1/2"Ø შემაჯალი მილი კომპრესისთვის • ზედა მარცხენა და მარჯვენა კაბელის შესასვლელები • ქვედა მარცხენა ხვრელი წყლის მილის შესაერთებლად

საფარის დამაგრების საფეხურები

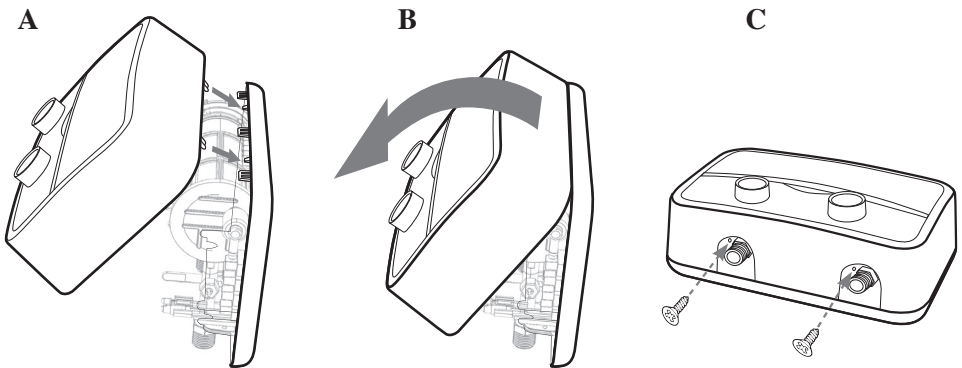

გაუმართაობის აღმოფხვრა

სიმპტომი	სავარაუდო მიზეზი	პრობლემის გადაჭრა
წყალი საკმარისად ცხელი არ არის	გამაცხელებელში გამზავალი წყლის ნაკადის სიჩქარე ძალიან მაღალია გარემოს ტემპერატურა დაბალია წყლის წნევა 100 კპა-ზე დაბალია ადგილი აქვს ელექტრო სისტემის გაუმართაობას	შეამოწმეთ წყლის ნაკადის სიჩქარე გამოძივად მძლვე არსებული ონკანის მეშვეობით. მიწყობილობა უფრო მაღალ ტემპერატურულ რეჟიმზე დააყენეთ. შეამოწმეთ, თუ არის წყლის მიწოდების მილის სარქველი ბოლომდე გახსნილი და ხომ არ არის წყლის მიწოდების მილი გაჭედილი. გამაცხელებელი დანადგარი შეამოწმებინეთ კვალიფიციურ ელექტრიკოსს ან დაუკავშირდით ადგილობრივ უფლებამოსილ დისტრიბუტორს.
წყალი ძალიან ცხელია	გამაცხელებელში გამზავალი წყლის ნაკადის სიჩქარე დაბალია გარემოს ტემპერატურა მაღალია	გაზარდეთ წყლის ნაკადის სიჩქარე გამოძივად მძლვე არსებული ონკანის მეშვეობით მიწყობილობა უფრო დაბალ ტემპერატურულ რეჟიმზე დააყენეთ
გამოყენების დროს წყლის გამაცხელებელი ითიშება	ელექტროენერჯის მიწოდება წყდება ითიშება ELSD მიწყობილობა, სავარაუდოდ ღენის გაჭონვის გამო	შეამოწმეთ ელექტროენერჯის წყარო, MCB გამთიშველები, წრედის ამომრთველები და ელექტროგაყვანილობა. შეამოწმეთ ღენის გაჭონვა და ხელახლა ჩართეთ ELSD მიწყობილობა თუ პრობლემა არ გადაიჭრა, დახმარებისთვის დაუკავშირდით ადგილობრივ უფლებამოსილ დისტრიბუტორს.
წყლის ნაკადი წყდება	შხაპის თვაკი დაბლოკილია ან დრეკალი შხანგი გადაგრეხილი ან დაბლოკილია. სისგემისთვის წყლის მიწოდება არ ხდება.	გაწმინდეთ ან შეცვალეთ შხაპის თვაკი, შეამოწმეთ, შხანგი მთელს სიგრძეზე. საჭიროებისამებრ შეცვალეთ. შეამოწმეთ წყლის მიწოდების სისგემა. წყლის სარქველი ღიაა? შეამოწმეთ, ხომ არაფერი უშლის ხელს წყლის დინებას.
გამოყენების დროს წყლის ტემპერატურა იმატებს და იკლებს	წყლის წნევა მინიმალურ მდვარს ქვემოთაა.	გაზარდეთ ცხელი წყლის მიწოდება,
ცხელი წყალი არ მოდის მიუხედავად იმისა, რომ ცხელი წყლის ონკანი სრულადაა მიშვებული	სისგემას ელექტროენერჯია არ მიწოდება წყლის ნაკადის ინგენსივობას არ მიუღწევია იმ ღონემდე, რაც საჭიროა გამაცხელებელი ელემენტის აქტივაციისთვის.	შეამოწმეთ წრედის ამომრთველი და ასევე შეამოწმეთ ძაბვა ელექტროგაყვანილობის ბლოკში. გაწმინდეთ ფილტრის ეკრანი <ul style="list-style-type: none"> • გაითიშეთ წრედის ამომრთველი • გახსენით ცხელი წყლის სარქველი დანადგარიდან წნევის გამოსაშვებად. • ჩართეთ წრედის ამომრთველი.

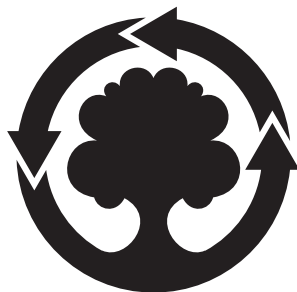

WE MAKE USE OF
RECYCLED PAPER

Ariston Thermo S.p.A.

Viale Aristide Merloni, 45
60044 Fabriano (AN)
Tel. (+39) 0732.6011
ariston.com