

MiJia Heating Pressure Rice Cooker

Рисоварка MiJia

Перед использованием устройства внимательно прочитайте инструкцию

Содержание

YLIH01CM_V2.0

Пожалуйста, внимательно прочитайте инструкцию, чтобы быть уверенными в правильности и безопасности использования данного устройства.

Данный товар предназначен только для использования в домашних условиях.

Особое внимание уделите разделу «Меры предосторожности» (стр. 8-9)

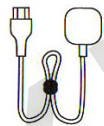

Кабель питания

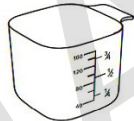

Мерный стакан



Ложка (плоская)



Ложка (глубокая)

Перед использованием

1.	Ознакомление с товаром	02
2.	Быстрое использование	03
3.	Клиентское приложение App	03
4.	Регулирование времени в режиме ожидания	04

Использование

5.	Руководство по эксплуатации	04
	Приготовление, быстрое приготовление	05
	Рисовая каша, сохранение тепла	05
	Собственная настройка, выбор программы	05
6.	Чистка рисоварки	06
	Сборка, разборка	06

Возникновение вопросов

7.	Устранение неисправностей	05
8.	Код неисправности	07
9.	Меры предосторожности	07
10.	Основные параметры	08
11.	Наименование товара	08
12.	Наличие токсичных и вредных веществ	08
13.	Электрическая схема	09
14.	Гарантия	09

Ознакомление с товаром

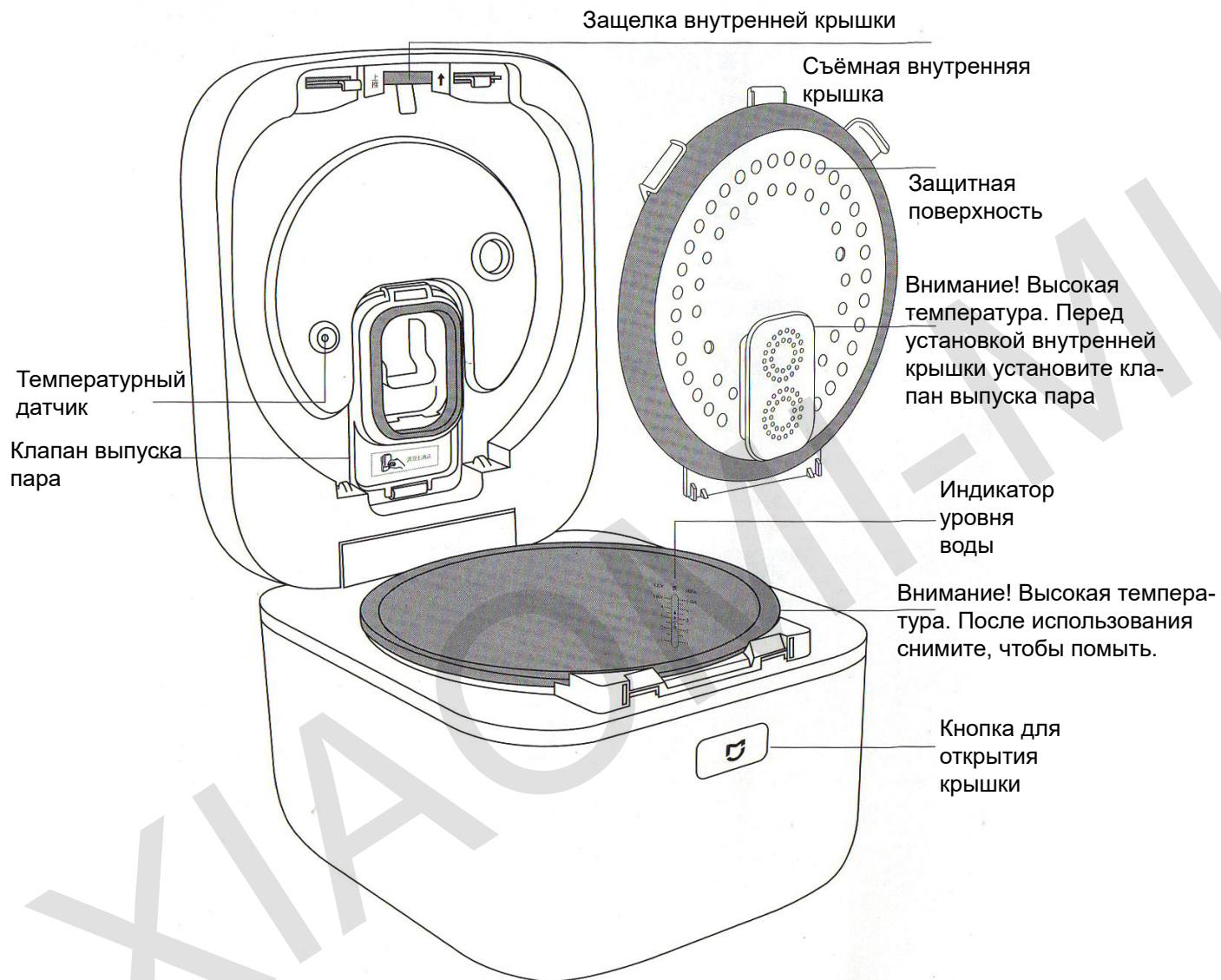

Тыльная сторона внутренней крышки

Лицевая сторона внутренней крышки

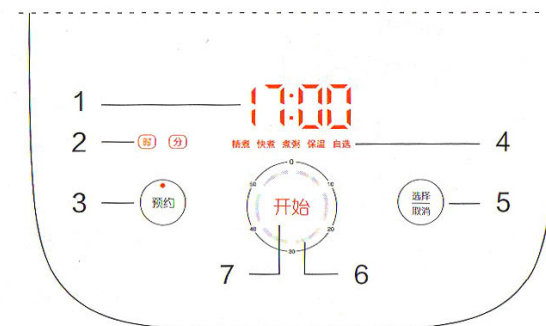
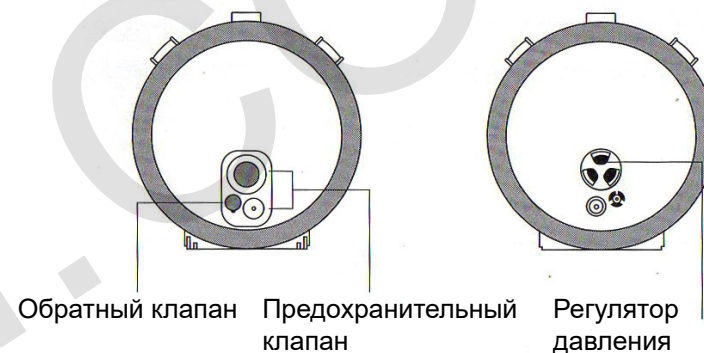

Панель управления

- 1 LED цифровой дисплей времени
- 2 Кнопки регулирования времени (час/минуты)
- 3 Выбор программы
- 4 Меню
- 5 Выбор/отмена
- 6 Цифровой таймер
- 7 Кнопка Старт

Быстрое использование

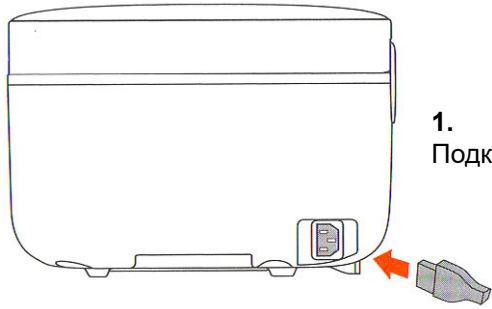

1. Подключение к питанию

Подключите один конец кабеля к рисоварке, а второй - к розетке.

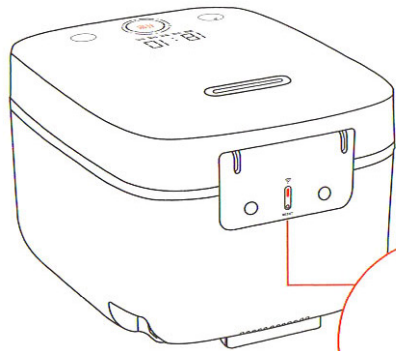

2. Подключение к Wi-Fi

Впервые подключив рисоварку к питанию, автоматически откроется режим ожидания подключения к сети. Выполните подключение нового устройства в приложении «Mi Smart Home».

Внимание: Используйте тонкий предмет, чтобы нажать и удерживать в течение 5 секунд кнопку сброса Wi-Fi, после чего заново откроется режим ожидания подключения к сети.

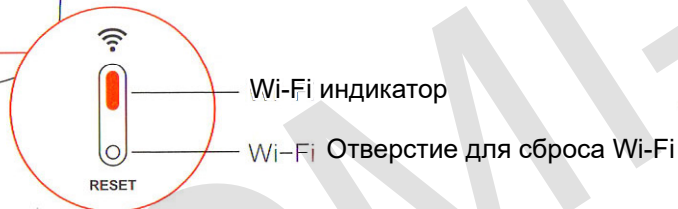

Wi-Fi индикатор

Wi-Fi Отверстие для сброса Wi-Fi

Wi-Fi Индикатор

Ожидание подключения	Подключение к сети	Подключение успешно
Мигающий желтый	Мигающий синий	Горящий синий

Клиентское приложение

Еще больше Smart устройств вы найдете в мобильном приложении Mi «Smart Home»

Установка клиентского приложения

Чтобы установить клиентское приложение на ваш смартфон, откройте Mi Store и найдите «Mi Smart Home» App или отсканируйте QR-код.



Данное устройство уже находится в списке устройств в «Mi Smart Home», поддерживает MIUI систему, а также может сопрягаться с другими умными устройствами вашего дома.

Подключив смартфон к Wi-Fi сети, откройте скачанное клиентское приложение и следуйте инструкциям, изображенным на дисплее телефона.

Регулирование времени в режиме ожидания

Нажмите и удерживайте кнопку выбора программы в течение 5 секунд, чтобы войти в режим регулирования времени.

Внимание: при подключении к Интернет сети, время настроится автоматически.

1. Нажмите и удерживайте в течение 5 секунд

Приготовление/Быстрое приготовление/Рисовая каша/Сохранение тепла/ Собственная настройка

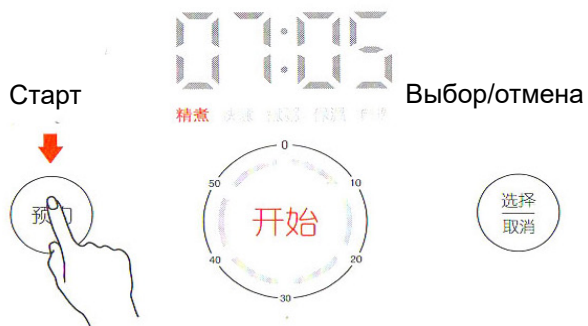

Приготовление/Быстрое приготовление/Рисовая каша/Сохранение тепла/ Собственная настройка

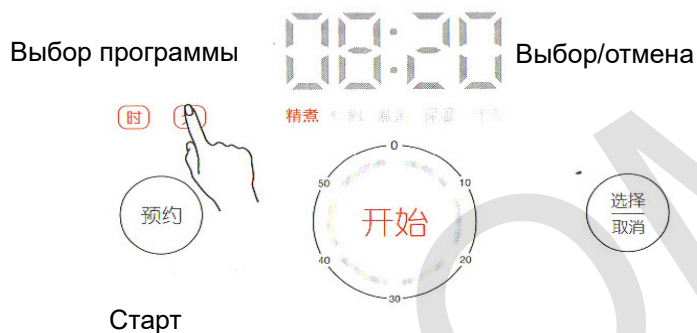

2 Для установки необходимого времени используйте кнопки «Час», «Минуты», после чего нажмите на кнопку «Старт» для подтверждения вашего выбора.

Переключение меню

Нажмите на кнопку «Выбор/отмена», чтобы выбрать необходимый режим. Каждый раз, нажимая на кнопку, режимы будут переключаться поочередно: «Приготовление/Быстрое приготовление/Рисовая каша/Сохранение тепла/ Собственная настройка».

Выбор/отмена



1. Приготовление

Включите режим «Приготовление». Программа автоматически произведет настройки продолжительности готовки в зависимости от количества риса (время приготовления по умолчанию – 1 час).



Приготовление/Быстрое приготовление/Рисовая каша/Сохранение тепла/ Собственная настройка

2. Быстрое приготовление

Автоматическое определение времени приготовления в зависимости от количества риса (время приготовления по умолчанию – 40 минут).



Приготовление/Быстрое приготовление/Рисовая каша/Сохранение тепла/ Собственная настройка

3. Рисовая каша

Время приготовления по умолчанию – 1.30. Регулирование времени приготовления каши

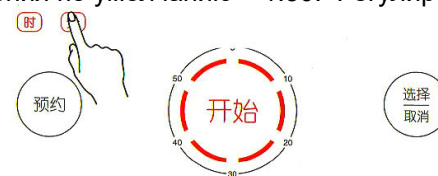

Приготовление/Быстрое приготовление/Рисовая каша/Сохранение тепла/ Собственная настройка

Установите необходимое время приготовления, нажимая на кнопки «Час», «Минуты». Диапазон регулирования – от 40 минут до 4 часов.

4. Сохранение тепла

По завершении приготовления, рисоварка автоматически переключается в режим сохранения тепла. Поддерживаемая температура составляет приблизительно 73 С.

Вы можете вручную выбрать режим сохранения тепла.

Внимание: не рекомендуется оставлять включенным режим сохранения тепла более чем на 12 часов. Если данный режим включен более чем 24 часа, рисоварка автоматически переключается в режим ожидания (режим сохранения тепла выключается).



Приготовление/Быстрое приготовление/Рисовая каша/Сохранение тепла/ Собственная настройка

5. Собственная настройка

Приложение рекомендует множество режимов создания разных вкусных блюд. Используйте App, чтобы выполнить собственные настройки по приготовлению блюда.



Приготовление/Быстрое приготовление/Рисовая каша/Сохранение тепла/ Собственная настройка

6. Выбор программы

1 После выбора нужного режима (например, «Приготовление»), нажмите на «Выбор программы», чтобы выполнить настройки.

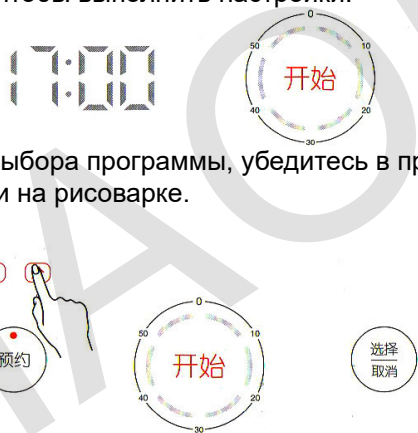

Внимание: Во время выбора программы, убедитесь в правильности установленного текущего времени на рисоварке.

2 Установите время приготовления, нажимая на кнопки «Час» и «Минуты», после чего нажмите на кнопку «Старт» для начала готовки.

Внимание: Установка времени в 24 часовом формате.

Тип неисправности	Диагностика неисправностей и их исправление
Невозможно закрыть крышку	Проверьте правильность установки внутренней крышки
Отсутствие отклика кнопок	Вероятно, рисоварка находится в режиме готовности, выбора программы или сохранения тепла. Нажмите на кнопку «Отмена», чтобы выйти с режима приготовления
Пропускание пара во время приготовления	Утечка возможна из-за старения силиконовой уплотнительной детали, ее деформации или повреждения
Полусырое блюдо	Неправильное соотношение воды и риса (слишком мало воды)
	Дата изготовления риса превышает 6 месяцев
	Наличие посторонних предметов на поверхности дна чаши или датчика
	Деформация внешней поверхности чаши
Перепополнение рисоварки во время приготовления рисовой каши	Деформация поверхности дна чаши
	Неправильное соотношение воды и риса (слишком много воды/риса)
	Наличие посторонних предметов на поверхности дна чаши или датчика
	Деформация внешней поверхности чаши
Приготовление кускоподобного разваренного риса	Деформация поверхности дна чаши
	Неправильное соотношение воды и риса (слишком много воды/риса)
	Включенный режим сохранения тепла более чем на 12 часов
Посторонние запахи во время приготовления	Наличие остатков еды на внутренней крышке после предыдущего приготовления или скопление воды
	Наличие специфического запаха от клапана выпуска пара и уплотнительной прокладки внутренней крышки
	Необходимо начисто промыть рис
Темный цвет блюда на дне	Наличие посторонних предметов на поверхности дна съёмной внутренней кастрюли или датчика
	Деформация внешней поверхности чаши
	Деформация поверхности дна кастрюли
	Деформация поверхности дна чаши
Затвердевание блюда в режиме сохранения тепла или появления запаха	Включенный режим сохранения тепла более чем на 12 часов
	Наличие посторонних предметов на поверхности дна чаши или датчика
	Деформация внешней поверхности чаши
	Деформация поверхности дна чаши
Проблемы с функционированием выбора программы	Цикл времени выбора программы от текущего до завершения приготовления короче, нежели необходимо для приготовления блюда
	После установки времени выбора программы, не нажали кнопку «Старт»
	Проверьте наличие или устойчивость Wi-Fi сигнала во время настройки выбора программы на смартфоне
Отсутствие подключения к Wi-Fi	Проверьте, последняя ли у вас версия App
	Убедитесь в относительно близком размещении рисоварки от Wi-Fi сигнала. Убедитесь, достаточно ли сильный сигнал
Проблемы с обновлением	Возможно, рисоварка находится в режиме приготовления
	Проблемы с Wi-Fi сигналом
Устройство зависло после обновления прошивки	После отключения питания, нажмите на кнопку выбора программы для повторной подачи питания. Можно вернуть заводские настройки

Чистка рисоварки

1. Разборка

1 Снимите защитную крышку движением влево.

Внимание: После каждого приготовления необходимо мыть внутреннюю крышку и клапан выпуска пара.

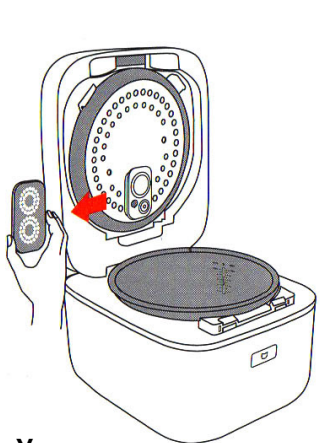

2. Установка

Установите уплотнительную прокладку, выровняйте, закройте.

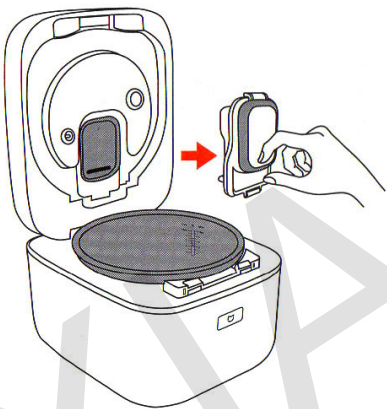

2. После легкого нажатия на защелку внутренней крышки, она автоматически выскакивает. Снимите внутреннюю крышку.

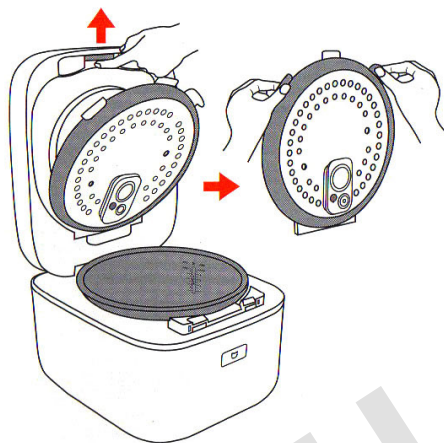

1. Удерживайте уплотнительную прокладку в ее желобке, выровняйте ее, после чего слегка придавите защелку, пока не услышите «щелчок».

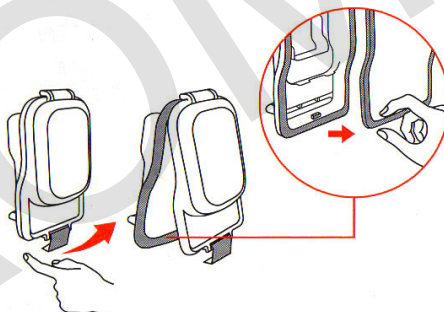

2. Точно наведите клапан выпуска пара на отверстие выхода пара, после чего, слегка придавливая, медленно вставьте его в место установки.

3 Изъяв внутреннюю крышку, вы увидите клапан выпуска пара, который необходимо вынуть.

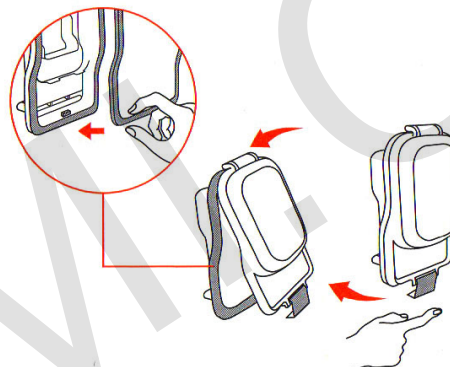

3 Вставьте поддерживающее кольцо внутренней крышки в специальный слот в рисоварке, слегка придавливайте внутреннюю крышку до тех пор, пока не услышите «щелчок».

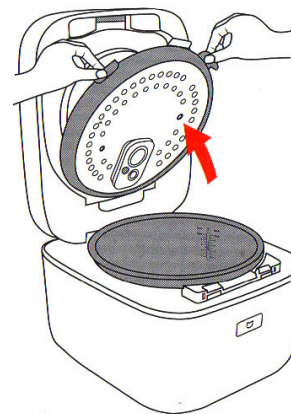

Откройте защелку, вытащите уплотнительную прокладку. Изъяв клапан выпуска пара, потяните защелку в сторону, откройте клапан, а затем вытащите уплотнительную прокладку.

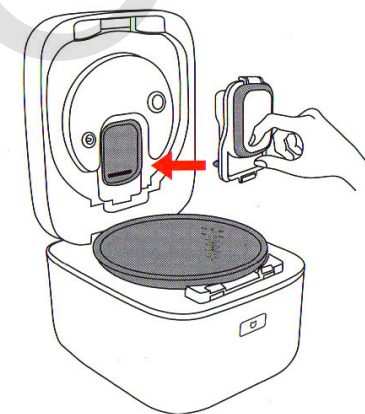

4. Вставьте защитную поверхность вдоль фиксирующей пластины с правой стороны.

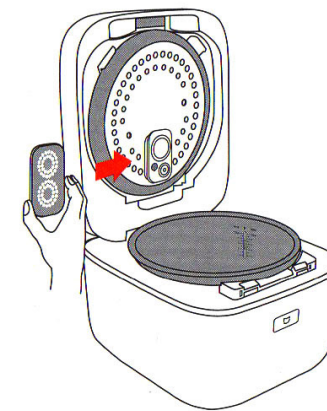

Внимание: Клапан выпуска пара и внутренняя крышка обязательно должны быть установлены, иначе крышка рисоварки не закроется должным образом.

Код неисправности

Указание индикатора об ошибке: LED индикатор белого цвета указывает на наличие ошибки, другие индикаторы не горят

E-01	Если в процессе готовки крышка открыта слишком долго, рисоварка переключается в режим ожидания
E-02	Пустая чаша (отсутствие продуктов в чаше)
E-03	Защита от высокого давления $265V \pm 7V$
E-04	Защита от низкого давления $265V \pm 7V$
E-05	Оповещение о высокой температуре нижней поверхности
E-06	Оповещение о высокой температуре верхней поверхности
E-07	Высокая температура IGBT транзистора
E-08	Повреждение датчика IGBT транзистора (включая короткое замыкание или разрыв цепи)
E-09	Повреждение датчика, расположенного в верхней части (включая короткое замыкание или разрыв цепи)
E-10	Повреждение датчика, расположенного в нижней части (включая короткое замыкание или разрыв цепи)
E-11	Отправка неправильной или странной информации

Меры предосторожности

Ограничения использования:

Для нормального функционирования товара высота над уровнем моря должна быть в пределах 0м – 2000м.

Пожалуйста, не устанавливайте данный товар вблизи от других чувствительных к электромагнитным помехам устройств.

Пожалуйста, не используйте посторонние внутренние чаши или чаши с деформациями, чтобы избежать перегрева, вследствие чего можно получить травмы или ожог.

Уход и чистка:

Не погружайте товар в воду и не обрызгивайте его водой.

Используйте ёршик для посуды или другие твердые предметы для мытья рисоварки или ее чаши.

Для чистки рисоварки используйте мягкую ткань.

Кабель питания:

Используйте только тот кабель, который изначально был в комплекте с рисоваркой. Прежде чем выполнять какие-либо действия по техническому обслуживанию устройства или его перемещению, отсоедините кабель питания от розетки электросети. Если кабель питания поврежден, замените его на такой же оригинальный кабель питания.

Не скручивайте, не сгибайте и не передавливайте кабель питания. В противном случае, токопроводящие жилы кабеля будут оголены или сломаются.

Не используйте кабель питания рисоварки для любых других устройств.

Меры безопасности при эксплуатации электросети:

В случае превышения 220V переменного тока, использование устройства запрещается, чтобы не допустить возникновения пожара.

Настоятельно рекомендуется отключать кабель питания от розетки электросети, чтобы избежать поражения током, короткого замыкания и воспламенения. Чтобы отсоединить кабель питания, не применяйте много силы.

Не разрешайте самостоятельно пользоваться устройством подросткам, установите рисоварку в труднодоступном для детей месте, чтобы избежать поражения током, получения ожога и возникновения других несчастных случаев.

Не вставляйте и не отключайте кабель питания влажными руками, чтобы избежать поражения током или получения других травм.

Не используйте посторонние кабели питания.

Не рекомендуется подключать кабель питания рисоварки к блочным розеткам, чтобы избежать возникновения пожара.

Окружающая обстановка:

В связи с наличием пара и горячего воздуха, исходящего от рисоварки, ваши стены и мебель могут получить повреждения, изменить свой цвет или деформироваться. Чтобы избежать подобных ситуаций, во время использования устройства устанавливайте рисоварку на расстоянии 30см от стен и мебели.

В случае установки рисоварки в кухонном шкафу или в других местах, убедитесь в наличии вентиляции при использовании устройства.

Использование:

Во время готовки строго запрещается открывать крышку. После того, как рисоварка автоматически закончит приготовление или приостановится посреди процесса готовки, дождитесь полного сброса давления, только тогда открывайте устройство.

Не устанавливайте внутреннюю чашу на другие источники тепла, чтобы нагреть ее (например, индукционную плиту, газовую плиту).

Не вставляйте какие-либо предметы в выпускное отверстие или в другие щели. В процессе использования рисоварки или сразу же после готовки будьте осторожны-ми, находясь вблизи с горячим паром. Особенно внимательно следите за детьми в данный момент, чтобы избежать ожогов.

Ни в коем случае не готовьте в рисоварке продукты, которые могут забить вытяжное отверстие (например, сушёные водоросли, морская капуста и другие листовые продукты).

Строго запрещено ставить какие-либо предметы на рисоварку в процессе приготовления, поскольку это может привести к блокированию высвобождения пара. Если время сохранения температуры какого-либо блюда превышает время, характерное для его нормального приготовления, может появиться специфический запах риса.

Завершение приготовления:

После приготовления не забывайте выключать рисоварку и отключать ее от электропитания.

Регулярно проверяйте каналы высвобождения пара, чтобы убедиться, что они не забились.

При возникновении неполадки сразу же прекратите использование устройства, отключите его от электропитания. Дождитесь охлаждения рисоварки, после чего откройте крышку и достаньте чашу.

Другие особые указания:

Пожалуйста, не допускайте падения или ударения данного устройства, чтобы избежать его поломки или каких-либо повреждений.

Не используйте чашу рисоварки, если она повреждена, чтобы избежать ожогов или получения травм горячим паром, который может неподконтрольно высвободиться через другие отверстия.

Не реконструируйте устройство. Запрещается производить техническое обслуживание, разбирать устройство неуполномоченным специалистам, чтобы избежать возникновения пожара, поражения током или получения других травм.

При возникновении неполадки незамедлительно прекратите использование устройства, чтобы избежать возникновения пожара, поражения током или получения других травм.

Неисправности:

Перегрев кабеля питания, розетки в процессе готовки.

Просачивание непонятного дыма/пара или появления запаха пригорелости.

Наличие раскола некоторых частей рисоварки, их расшатывание или наличие непонятного шума.

Деформация чаши.

А также другие неисправности.

Основные параметры

Наименование: Pressure IH Rice Cooker;

Модель: YLIH01CM;

Емкость: 3.0L;

Метод нагрева: IH нагрев;

Номинальная мощность: 1100W;

Напряжение тока/Номинальная частота: 220V – 50Hz;

Номинальное рабочее давление: 20kPa;

Размеры: 300 x 251 x 212 мм;

Беспроводное подключение: Wi-Fi IEEE 802.11 b/g/n 2.4GHz;

Номер сертификата на данную модель: CMIIT ID: Модуль 2014DP5056.

Наименование товара

YLIH01CM

YLIH – сокращенное описание функциональной характеристики.

01 – серийный номер конструкции.

CM – производитель.

Наличие токсичных и вредных веществ

Название детали	Pb PBB	Hg PBDE	Cd PBDE	Cr6+
Внешняя конструкция	0	0	0	0
Внутренние компоненты	0	0	0	0
Электрические компоненты	X	0	0	0
Аксессуары	0	0	0	0

0: токсичные и вредные вещества во всех комплектующих данного устройства содержатся в количестве ниже предельного значения согласно SJ/ T11363-2006 “Требования ограничения наличия ядовитых и вредных веществ в товарах”.

X: означает наличие токсичных и вредных веществ, по меньшей мере, в одном из комплектующих данного устройства в количестве, превышающем предельное значение, согласно SJ/ T11363-2006 “Требования ограничения наличия ядовитых и вредных веществ в товарах”.

Электрическая схема

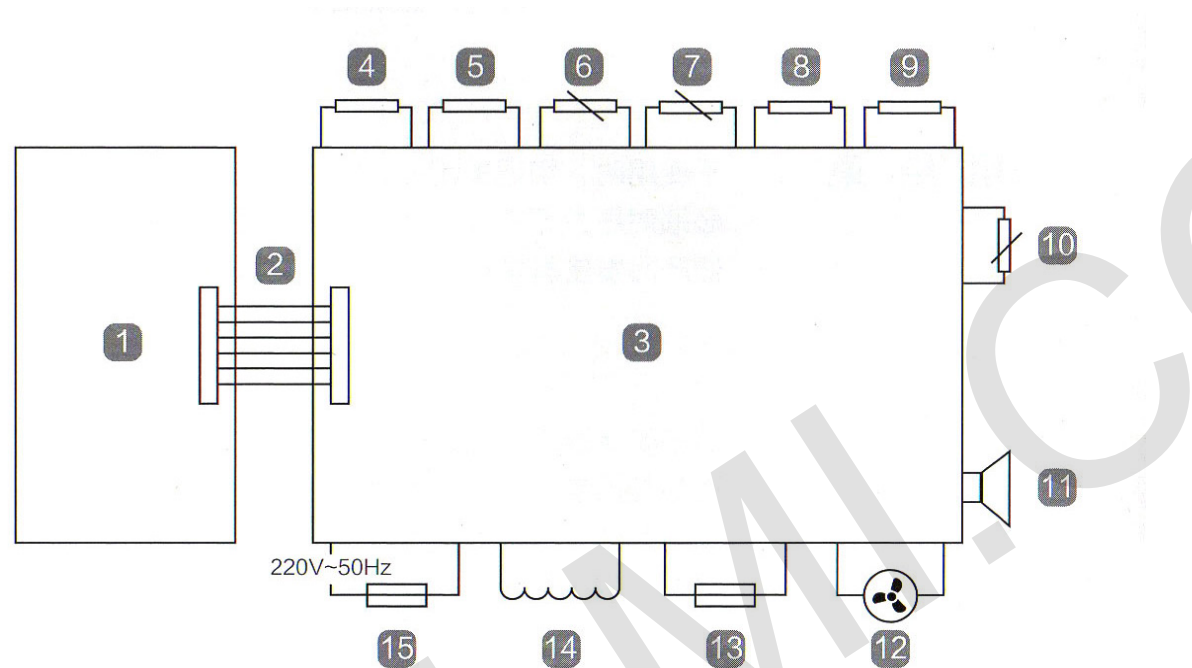

- | | | | |
|----|--|-----|-------------------------------------|
| 1. | Печатная плата главного управления | 9. | Датчик Холла |
| 2. | Кабель подключения | 10. | Температурный датчик IGBT |
| 3. | Панель питания (Распределительный щит) | 11. | Колонка |
| 4. | Модуль нагрева боковых стен | 12. | Вентилятор |
| 5. | Модуль нагрева верхней поверхности | 13. | Температурный предохранитель |
| 6. | Температурный датчик нижней поверхности | 14. | Электромагнитная катушка (соленоид) |
| 7. | Температурный датчик верхней поверхности | 15. | Предохранитель электрического тока |
| 8. | Электромагнитный клапан | | |

Гарантия

Гарантийное сервисное обслуживание осуществляется в соответствии с законом о «Правах потребителя» и «Закона о качестве продукции».

В гарантийное сервисное обслуживание входит:

1. В течение 7 дней с момента покупки и подписания гарантийного талона, в случае возникновения проблемы, если причиной ее возникновения не является человеческий фактор, после предъявления действующей гарантии и других документов, покупатель может выбрать бесплатную замену товара, возврат либо ремонт.

2. При возврате товара, приобретённого на официальном сайте Xiaomi или через другие официальные представительства Xiaomi, без каких-либо на то основа-

ний, в течение 7 дней после его покупки, все транспортные расходы берет на себя потребитель (при возврате покупки оплата за транспортные расходы не возвращается). При этом возврат товара в течение 7 дней после его покупки невозможен в случаях: наличия повреждений товара, возникших из-за человеческого фактора, повреждения или отсутствия упаковки, или каких-либо комплектующих.

3. В течение 15 дней с момента покупки и подписания гарантийного талона, в случае возникновения проблемы, если причиной ее возникновения не является человеческий фактор, покупатель может выбрать бесплатную замену товара либо ремонт (бесплатные образцы товаров не подлежат обмену).

I Правила гарантийного обслуживания

Примечание: В процессе транспортировки товара необходимо обеспечить его целостность и безопасность. Поэтому рекомендуем вам сохранять упаковку как минимум 15 дней с момента его покупки. Если же вам необходимо выполнить возврат или замену товара, но при этом его упаковка повреждена или вовсе отсутствует, покупатель возмещает ее стоимость. Спасибо за Ваше понимание!

Наименование	Информация по гарантийному техническому обслуживанию	Срок
Основное устройство	Комплекующие детали основного устройства (не включая чашу)	1 год
Аксессуары	Кабель питания, чаша	1 год

II Срок действия гарантийного обслуживания

Гарантийный срок исчисляется с момента получения покупателем товара или его установки;

Если вы не можете сообщить дату получения товара или его установки, гарантийный срок исчисляется с даты, указанной на товарном чеке;

Если вы не можете предоставить документальное подтверждение действующего гарантийного талона, гарантийное обслуживание действует в течение 6 месяцев, начиная с даты производства устройства;

Если вы не можете предоставить документальное подтверждение действующего гарантийного талона и не видно даты производства, в таком случае, гарантийное обслуживание действует в течение 6 месяцев, начиная с самой ранней даты появления данного товара на рынке.

III Документальное подтверждение действующего гарантийного талона

Для подтверждения действующего гарантийного послепродажного обслуживания вы можете предоставить подписанную квитанцию о получении товара, товарный чек и гарантийный талон.

IV Мерный стакан, ложка (с плоской поверхностью), ложка (глубокая) не входят в гарантийное сервисное обслуживание

V Условия, которые не входят в гарантийное обслуживание

1. Повреждения или поломки, возникшие по вине потребителя, в результате транспортировки, неправильного хранения или использования;
2. Выполнение установки устройства, его технического обслуживания неуполномоченными представителями других компаний, в результате чего возникли поломки (в том числе, если пользователь самостоятельно ремонтировал или разбирает устройство);
3. Отсутствие гарантийного талона, товарного чека или другого документа, подтверждающего покупку;
4. Наличие исправлений, несоответствие товарного чека или гарантийного талона с товаром;
5. Повреждения, возникшие при форс-мажорных обстоятельствах;
6. Срок действия гарантии истек;
7. Возникновение неполадок в результате использования товара в ненадлежащей окружающей обстановке, которая не соответствует описанию в инструкции (например, напряжение, вентиляция и др).

Если у вас возникли вопросы, заходите на сайт послепродажного обслуживания или звоните по телефону технической поддержки.

Производитель: ООО «Shanghai Chunmi Electronic Technology»

Адрес: Китай (Шанхай), р-н. Ziyou Maoyi Shiyan, ул. Shengxia 399, пр-к.1, зд.328, к.3075

Стандарт: GB 4706.1-2005 GB 4706.19-2008 GB 4706.14-2008 GB 9684-2011 Q31/0115000393C001-2015

В данном товаре есть дополнительные элементы, изготовленные с пластмассового материала, который был изготовлен и предоставлен компанией ООО «Foshan Majjinyi Siliao»

Номер лицензии на производство: Guandun XK16-204-01896

XIAOMI-MI.COM