

▶ T6DBG28S

<b>BG</b>	<b>Ръководство за употреба</b>	<b>2</b>
	Барабанна сушилня	
<b>RU</b>	<b>Инструкция по эксплуатации</b>	<b>26</b>
	Сушильный барабан	

# USER MANUAL



**AEG**

## СЪДЪРЖАНИЕ

1. ИНФОРМАЦИЯ ЗА СИГУРНОСТ.....	3
2. ИНСТРУКЦИИ ЗА БЕЗОПАСНОСТ.....	5
3. ОПИСАНИЕ НА ПРОДУКТА.....	7
4. КОНТРОЛЕН ПАНЕЛ.....	8
5. ПРОГРАМИ.....	9
6. ОПЦИИ.....	12
7. ПРЕДИ ПЪРВОНАЧАЛНА УПОТРЕБА.....	12
8. ВСЕКИДНЕВНА УПОТРЕБА.....	13
9. ПРЕПОРЪКИ И СЪВЕТИ.....	15
10. ГРИЖИ И ПОЧИСТВАНЕ.....	16
11. ОТСТРАНЯВАНЕ НА НЕИЗПРАВНОСТИ.....	19
12. ТЕХНИЧЕСКИ ДАННИ.....	21
13. ПРИНАДЛЕЖНОСТИ.....	23
14. ИНФОРМАЦИЯ ЗА ПРОДУКТА ВЪВ ВРЪЗКА С РЕГЛАМЕНТ НА ЕС 1369/2017.....	24

## ЗА ОТЛИЧНИ РЕЗУЛТАТИ

Благодарим, че избрахте този продукт на AEG. Ние го създадохме, за да ви предоставим безупречна експлоатация в продължение на много години с иновативни технологии, които ни помагат да направим живота по-лесен - функции, които не можете да откриете при обикновените уреди. Отделете няколко минути за прочит, за да се възползвате от уреда по най-добрия начин.

Посетете нашия уебсайт, за да:



Получите полезни съвети, брошури, отстраняване на неизправности, сервисна информация:

[www.aeg.com/webselfservice](http://www.aeg.com/webselfservice)



Регистрирайте своя продукт за по-добро обслужване:

[www.registeraeg.com](http://www.registeraeg.com)



Купите аксесоари, консумативи и оригинални резервни части за вашия уред:

[www.aeg.com/shop](http://www.aeg.com/shop)

## ГРИЖИ ЗА КЛИЕНТА И ОБСЛУЖВАНЕ

Препоръчваме използването на оригинални резервни части. Когато се свързвате с нашия оторизиран отдел "Обслужване", трябва да имате под ръка следната информация: Модел, PNC (номер на продукт), сериен номер.

Информацията можете да намерите на табелката с данни.

 Предупреждение / Внимание-Важна информация за безопасност

 Обща информация и съвети

 Информация за опазване на околната среда

Запазваме си правото на изменения.

## 1. ИНФОРМАЦИЯ ЗА СИГУРНОСТ

Преди да започнете инсталиране и експлоатация на този уред прочетете внимателно предоставените инструкции. Производителят не е отговорен за контузии или наранявания в резултат на неправилна инсталация или употреба. Винаги дръжте инструкциите на безопасно и лесно за достъп място за справка в бъдеще.

### 1.1 Безопасност за децата и хората с ограничени способности



#### ВНИМАНИЕ!

Риск от задушаване, нараняване или трайно увреждане.

- Този уред може да бъде използван от деца над 8 годишна възраст, както и лица с намалени физически, сетивни и умствени възможности или лица без опит и познания, само ако те са под наблюдение или бъдат инструктирани относно безопасната употреба на уреда и възможните рискове.
- Деца между 3- и 8-годишна възраст и хора с тежки или комплексни увреждания трябва да се държат далеч от уреда, освен ако не са под постоянно наблюдение.
- Деца под 3-годишна възраст трябва да се държат далеч от уреда, освен ако не са под постоянно наблюдение.
- Не позволявайте на деца да си играят с уреда.
- Дръжте всичките опаковачни материали далеч от деца и ги изхвърлете, както е редно.
- Пазете препарати далеч от деца.
- Пазете децата и домашните любимци далеч от уреда, когато вратичката е отворена.
- Ако уредът има устройство за детска безопасност, то трябва да се активира.

- Деца няма да извършват почистване или поддръжка на уреда без надзор.

## 1.2 Основна безопасност

- Не променяйте предназначението на уреда.
- Ако барабанната сушилня се постави върху горната част на пералната машина, използвайте набора за надстройване. Наборът за надстройване, предоставен от упълномощен представител, може да бъде използван само с уреда, посочен в инструкциите, които са предоставени с принадлежността. Прочетете внимателно преди инсталиране (Вижте в брошурата за Инсталиране).
- Уредът може да се инсталира като свободно стоящ или под кухненския плот като спазвате съответното разстояние (Вижте в брошурата за Инсталиране).
- Не инсталирайте уреда зад врата, която се заключва, плъзгаща се врата или врата с панти в срещуположната на уреда страна, които биха възпрепятствали пълното отваряне на уреда.
- Вентилационният отвор в основата не бива да бъде покриван от килим или други постелки за под.
- **ПРЕДУПРЕЖДЕНИЕ:** Уредът не трябва да е захранван чрез външно превключващо устройство като таймер или да е свързан към ел. верига, която постоянно се вкл. и изкл. от устройство.
- Включете захранващия щепсел към контакта само в края на инсталацията. Уверете се, че щепселът на захранването е достъпен след инсталиране.
- Ако захранващият кабел е повреден, той трябва да се смени от производителя, оторизиран сервизен център или квалифицирано лице, за да се избегне опасност.
- Не превишавайте обема на максимално зареждане от 8 кг (вижте глава „Таблица с програми“).

- Не използвайте уреда, ако прането е замърсено с индустриални химикали.
- Избършете праха или остатъците от опаковането, който са се натрупали около уреда.
- Не използвайте уреда без филтър. Почиствайте филтъра за мъх преди и след всяка употреба.
- Не сушете в сушилнята неизпрани дрехи.
- Тъкани, които са били замърсени с вещества като мазнина за готвене, ацетон, алкохол, бензин, керосин, препарати за премахване на петна, терпентин, восък и препарати за премахване на восък, трябва да се изперат с гореща вода и перилен препарат, преди да се изсушат в сушилня.
- Предмети като порест каучук (латексова пяна), шапчици за душ, водонепроницаеми тъкани, артикули с гумена основа и дрехи или възглавници, снабдени с подложки от порест каучук, не трябва да се сушат в сушилня.
- Омекотители на тъкани или подобни препарати трябва да се използват само според предписанията на производителя.
- Премахнете всички предмети от прането, които могат да причинят запалване, като запалки или кибрити.
- ПРЕДУПРЕЖДЕНИЕ: Не спирайте сушенето в сушилнята преди края на цикъла на сушене, освен ако няма да извадите бързо всички дрехи и да ги прострете, така че топлината да се разпръсне.
- Преди обслужване на уреда го изключете и извадете щепсела от захранващия контакт.

## 2. ИНСТРУКЦИИ ЗА БЕЗОПАСНОСТ

### 2.1 Инсталиране

- Премахнете всички опаковки.
- Не монтирайте и не използвайте повреден уред.
- Следвайте инструкциите за инсталиране, приложени към уреда.
- Винаги внимавайте, когато местите уреда, тъй като е тежък. Винаги използвайте предпазни ръкавици и затворени обувки.
- Не монтирайте уреда на места, където температурата може да е под 5°C или по-висока от 35°C.

- Подът, където ще се монтира уредът, трябва да е равен, стабилен, устойчив на топлина и чист.
- Уверете се, че има циркулация на въздух между уреда и пода.
- Винаги дръжте уреда вертикално, докато го местите.
- Задната част на уреда трябва да бъде поставена до стената.
- Когато уредът е поставен в постоянно положение, проверете дали е напълно нивелиран с помощта на нивелир. Ако не е, наместете крачетата.

## 2.2 Електрическа връзка



### ВНИМАНИЕ!

Риск от пожар или токов удар.

- Уредът трябва да е заземен.
- Уверете се, че параметрите на табелката с технически данни са съвместими с електрическите данни на захранващата мрежа.
- Винаги използвайте правилно монтиран контакт със защита от токов удар.
- Не използвайте разклонители или адаптери с много входове.
- Не издърпвайте захранващия кабел, за да изключите уреда.
- Винаги издърпвайте щепсела.
- Не пипайте захранващия кабел или щепсела с мокри ръце.
- Уредът съответства на Директивите на Е.Е.С.

## 2.3 Използвайте



### ВНИМАНИЕ!

Опасност от нараняване, токов удар, пожар, изгаряне или повреда на уреда.

- Този уред е предназначен само за домашна употреба.
- Не изсушавайте повредените (скъсани, оръфани) дрехи, които имат подплънки.
- Сушете само тъкани, подходящи за сушене в барабанната сушилна.

Следвайте инструкциите на етикета на всяка дреха.

- Ако сте изпразили прането си с препарат за премахване на петна, трябва да изпълните допълнителен цикъл на изплакване, преди да активирате сушилнията.
- Не пийте и не пригответе храна с кондензираната вода/ дестилираната вода. Може да причини здравословни проблеми на хора и домашни животни.
- Не сядайте и не стъпвайте върху отворената вратичка на уреда.
- Не сушете в барабанната сушилна дрехи, които са много мокри и капаят.

## 2.4 Грижи и почистване



### ВНИМАНИЕ!

Опасност от нараняване или повреда на уреда.

- Не почиствайте уреда чрез водна струя или пара.
- Почиствайте уреда с навлажнена мека кърпа. Използвайте само неутрални препарати. Не използвайте никакви абразивни продукти, абразивни стъргалки, разтворители или метални предмети.

## 2.5 Изхвърляне



### ВНИМАНИЕ!

Риск от нараняване или задушаване.

- Изключете уреда от електрозахранването и водоподаването.
- Извадете захранващия ел. кабел в близост до уреда и го изхвърлете.
- Премахнете дръжката на вратичката, за да предотвратите заклещването на деца или домашни любимци в барабана.
- Изхвърлете уреда в съответствие с местните изисквания за изхвърляне на "Отпадъци от електрическо и електронно оборудване (ОЕЕО)".

### 3. ОПИСАНИЕ НА ПРОДУКТА

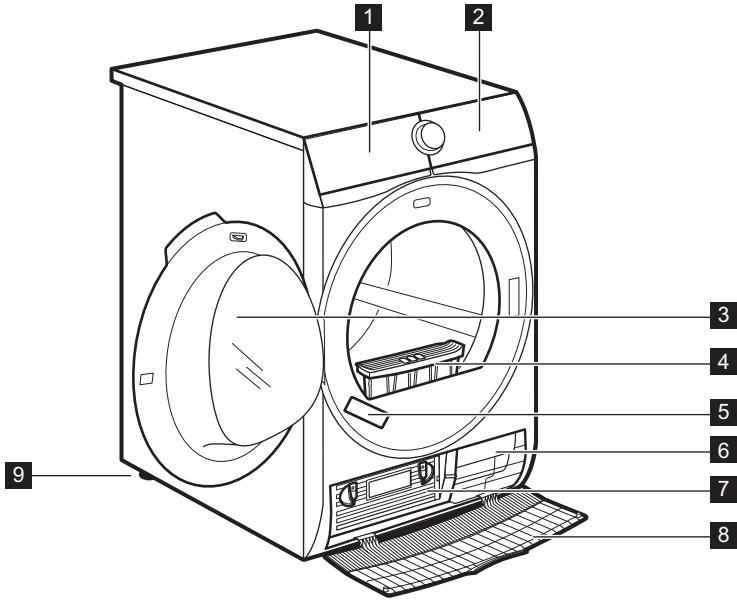

- |                                     |                                    |
|-------------------------------------|------------------------------------|
| <b>1</b> Водосъдържател             | <b>6</b> Отвори за въздушния поток |
| <b>2</b> Контролен панел            | <b>7</b> Капак на кондензатора     |
| <b>3</b> Вратичка на уреда          | <b>8</b> Капак на топлообменника   |
| <b>4</b> Филтр                      | <b>9</b> Регулируеми крачета       |
| <b>5</b> Табелка с технически данни |                                    |



За по-лесно зареждане с пране или по-лесен монтаж, вратичката може да се обръща. (вижте отделната листовка).

## 4. КОНТРОЛЕН ПАНЕЛ

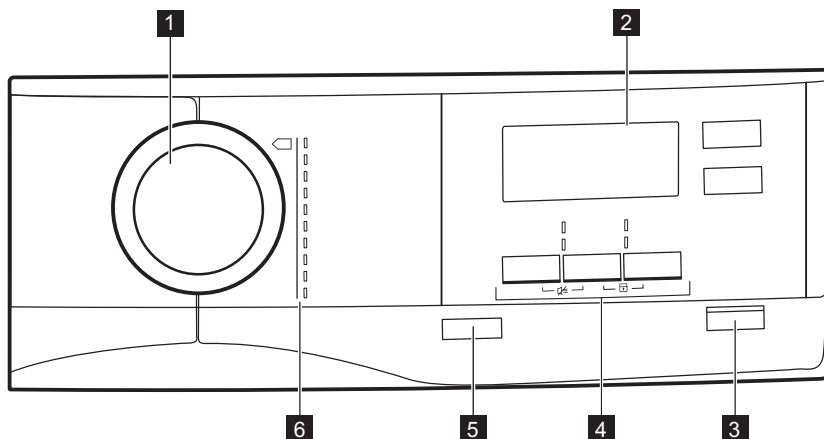









- 1** Селектор за програмите
- 2** Екран
- 3** ▶|| бутон Старт / Пауза
- 4** Опции
- 5** ⏻ бутон "О" (изключване)
- 6** Програми

### 4.1 Дисплей











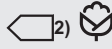





Символ на дисплея	Описание на символите
8.0 kg MAX	максимално зареждане
⌚	вкл. опция за отложен старт
30' . 20h	избор на отложен старт (30 мин. – 20 ч.)
1 : 50	показание на времетраенето на цикъла
🔇	изкл. звънец



Символ на дисплея	Описание на символите
	вкл. защита за деца
	степен на сушене: сухо за гладене, сухо за прибиране, сухо за прибиране +, екстра
	индикатор: <i>източете контейнера за вода</i>
	индикатор: <i>почистете филтъра</i>
	индикатор: <i>проверете кондензатора</i>
	вкл. опция време
10' - 2 : 00	избор на продължителност на програма (10 мин. – 2ч.)
	индикатор: <i>фаза на сушене</i>
	индикатор: <i>фаза на защита против намачкване</i>
	индикатор: <i>фаза на охлаждане</i>

## 5. ПРОГРАМИ











Програма	Зареждане <sup>1)</sup>	Свойства / Фабрична маркировка
 Памук Есо	8 kg	Цикъл за използване за сушене на памучни дрехи с ниво на сухота „памук за прибиране“, с максимално енергоспестяване. / 
 Памук	8 kg	Памучни тъкани – Сухо за прибиране / 
 Синтетика	3,5 kg	Ниво на изсушаване: екстра сухо. / 
 Екстра бързо смесена	3 kg	Памучни и синтетични тъкани. / 
 Деликатни	3 kg	Фини материи. / 

Програма	Зареждане <sup>1)</sup>	Свойства / Фабрична маркировка
 Полусухо	1 kg (или 5 ризи)	Лесни за поддръжка тъкани, за които е необходимо леко гладене. Резултатите може да са различни при различните видове тъкани. Изтръскайте дрехите преди да ги сложите в уреда. Когато завърши програмата, веднага извадете дрехите и ги сложете на закачалка. / ☺☺☺
 Спално бельо	3 kg	Спално бельо, напр. единични и двойни чаршафи, калъфки за възглавници, плик за юргани. / ☺☺☺
 Шалтета	3 kg	За сушене на единични или двойни шалтета и възглавници (с пера, пух или синтетичен пълнеж). / ☺☺☺
 Джинси	8 kg	Всекидневен облекло като джинси, суичери от материали с различни дебелини (например по яките, маншетите и шевовете). / ☺☺☺
 Спорт	2 kg	Спортно облекло, тънки и леки материи, микрофибър, полиестер.

1) Максималното тегло се отнася за сухи дрехи.

2) Програмата  Памук Есо е "Стандартна програма за памук" съгласно Регламент на Комисията № 392/2012. Подходяща е за сушене на нормално мокро памучно пране и е най-ефективната програма по отношение на консумацията на енергия на мокро памучно пране.





## 5.1 Избор на програми и опции

Програма <sup>1)</sup>	Опции				
	 Суха плюс	 Деликатни	 Деликатни	 Дълга против намачкване	 Време
 Памук Есо				■	
 Памук	■	■	■	■	■
 Синтетика	■	■	■	■	■
 Екстра бързо смесена				■	■
 Деликатни				■	

Опции					
Програма <sup>1)</sup>	 Суха плюс	 Дели- катни	 Дели- катни	 Дълга против намачк- ване	 Вре- ме
 Полусухо				■	
 Спално бельо				■	
 Шалтета					
 Джинси		■	■	■	
 Спорт				■	

<sup>1)</sup> Заедно с програмата може да зададете 1 или повече опции.

## 5.2 Стойности на потребление

Програма	Центрофугиране при / остатъч- на влажност	Време за су- шене <sup>1)</sup>	Потребле- ние на енергия <sup>2)</sup>
Памук ECO8 kg			
 За прибиране	1400 грм / 50%	120 мин	4,10 kWh
	1000 грм/ 60%	139 мин	4,81 kWh
 Гладене	1400 грм/ 50%	93 мин	3,11 kWh
	1000 грм/ 60%	110 мин	3,81 kWh
Памук ECO 4 kg			
 За прибиране	1400 грм/ 50%	69 мин	2,18 kWh
	1000 грм/ 60%	79 мин	2,52 kWh
Синтетика 3,5 kg			
 За прибиране	1200 грм/ 40%	52 мин	1,56 kWh
	800 грм/ 50%	68 мин	1,88 kWh



<sup>1)</sup> За частично натоварване времето за цикъл е по-кратко и уредът използва по-малко енергия.



<sup>2)</sup> Неправилната температура на околната среда и/или лошо центрофугираното пране може да удължи времето на цикъла и да увеличи консумацията на енергия.



## 6. ОПЦИИ

### 6.1 Суха плюс

Тази опция помага за постигане на желаната степен на сушене. Опции за избор:

Степен  =  =  – готовност за гладене **сухо за гладене**.

Степен  =  =  – готовност за прибиране – **сухо за прибиране** – опцията по подразбиране, свързана с програмата.

Степен  + =  =  – готовност за прибиране **сухо за прибиране +**.

Степен  =  =  – готовност за прибиране – **съвсем сухо**.

### 6.2 Деликатни

Още по-нежно сушене на често носени дрехи с по-ниско нагриване.

### 6.3 Деликатни

Нежно сушене на често носени дрехи. Нагриването постепенно се намалява до края на цикъла.

 Деликатни и  Деликатни не могат да се избират заедно

### 6.4 Дълга против намачкване





Удължава до 120 мин. фазата против намачкване (30 минути) в края на цикъла на сушене. След фазата на сушене, за да предпази от намачкване, барабана се върти от време на време. Грането може да се извади по време на фазата против намачкване.

### 6.5 Време

За памук, синтетика и смесено пране. Позволява на потребителя да зададе време за сушене от минимум 10 мин. до максимум 2 часа (на стъпки по 10 мин.). Когато тази опция е зададена на максимум, индикаторът за зареждане изчезва.

### 6.6 Отложен старт

 Позволява отлагане на стартирането на програмата за изсушаване от минимум 30 минути до максимум 20 часа.

1. Изберете програмата за сушене и опциите.
2. Докосвайте бутона  Отложен старт многократно. Времето за отлагане е на дисплея (напр.  ако програмата ще започне след 12 часа.)
3. За да активирате опцията  Отложен старт, докоснете бутона  Старт / Пауза. Времето за стартиране на дисплея се намалява.

### 6.7 Сирена

Прозвучава звуков сигнал при:

- края на цикъла
  - началото и края на фазата против намачкване
- Опцията за сирена е винаги включена по подразбиране. Можете да използвате тази опция, за да активирате или да деактивирате звука.

## 7. ПРЕДИ ПЪРВОНАЧАЛНА УПОТРЕБА





Какво да правим при използване за първи път:

- Почистете барабана на сушилната с навлажнена кърпа.
- Започнете едночасова програма с влажно пране.

## 8. ВСЕКИДНЕВНА УПОТРЕБА

### 8.1 Подготовка на прането

- Закопчайте циповете.
- Закопчайте коланите и пликовете на юрганите.
- Не сушете връзки или панделки развързани (напр. връзки на престилки). Завържете ги преди началото на програмата.
- Извадете всички предмети от джобовете.
- Обърнете наопаки дрехи с вътрешен слой от памук. Памучният слой трябва да гледа навън.
- Винаги задавайте подходяща програма за типа пране.
- Не поставяйте заедно светли и тъмни дрехи.
- Използвайте подходяща програма за памук, пуловери и плетива, за да намалите намачкването.
- Не надвишавайте максималното количество, описано в главата Програми, или показано на дисплея.
- Сушете само пране, подходящо за барабанно сушене. Вижте етикета върху всяка дреха.
- Не сушете големи и малки артикули заедно. Малките артикули може да се заклеят в големите и да останат мокри.

Етикет	Описание
	Прането е подходящо за сушене в сушилниа.
	Прането е подходящо за сушене в сушилниа на високи температури.
	Прането е подходящо за сушене в сушилниа само на ниски температури.
	Прането не е подходящо за сушене в сушилниа.

### 8.2 Зареждане на прането



#### ПРЕДУПРЕЖДЕНИЕ!

Уверете се, че между вратичката на уреда и гуменото уплътнение няма затиснато пране.

1. Отворете вратичката на уреда с дърпане.
2. Заредете прането дреха по дреха.
3. Затворете вратичката на уреда.

### 8.3 Включване на уреда

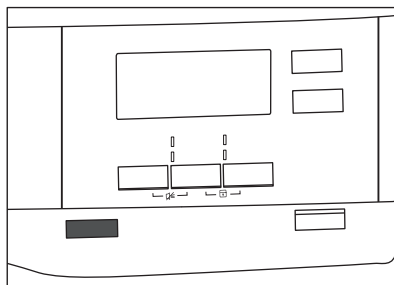

За да включите уреда:

Натиснете бутона  "O" (изключване). Ако уредът е включен, някои индикатори се появяват на дисплея.

## 8.4 Автоматично изкл. функция

За да се намали потреблението на енергия, функцията Автоматично изкл. изключва автоматично уреда:

- ако сензорният бутон ▶|| Старт / Пауза не е бил докоснат в рамките на 5 минути.
- 5 минути след края на цикъла.

Натиснете бутона ① "O" (изключване) за включване на уреда. Ако уредът е включен, някои индикации се появяват на дисплея.

## 8.5 Задаване на програма

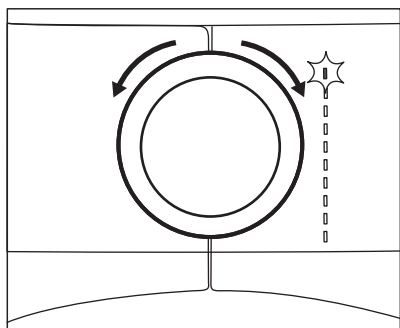

Използвайте бутона за програми, за да зададете програма. Възможното време за завършване на програмата се появява на дисплея.

- i** Времето за сушене, което виждате на дисплея, когато бъде избрана програмата за памук, е свързано със зареждане от 5 кг и стандартни условия. Реалното време за сушене ще зависи от вида зареждане (количество и състав), температурата в помещението и влажността на прането след фазата на центрофугиране.

## 8.6 Опции

Заедно с програмата, на която може да зададете 1 или повече специални опции.

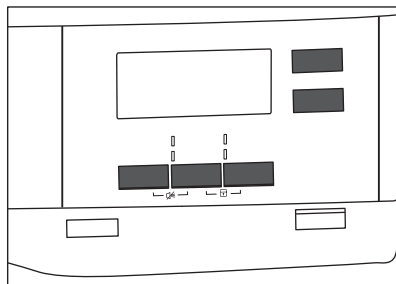

За да активирате или деактивирате дадена опция, докоснете съответния бутон или комбинация от два бутона. символът ѝ се появява на дисплея или светодиодът над съответния бутон светва.

## 8.7 Опция "Защита за деца"

Заклучването за деца може да се активира, за да попречи на деца да си играят с уреда. Опцията „Защита за деца“ заключва всички сензорни бутони и бутона за програмата (тази опция не заключва бутона ① "O" (изключване)).

Можете да активирате опцията за защита за деца:

- преди да докоснете бутона ▶|| Старт / Пауза, уредът няма да може да стартира
- след като докоснете бутона ▶|| Старт / Пауза, програмите и опциите вече не са налични.

## Активиране на опцията за защита за деца:

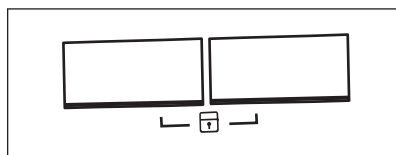

1. Включете сушилнята.

- Изберете 1 от наличните програми.
- Докоснете и задръжте 2 бутона по едно и също време.

На дисплея се появява символът .

- За да деактивирате заключването за деца, отново докоснете горните бутона, докато символът изчезне.

## 8.8 Стартиране на програма

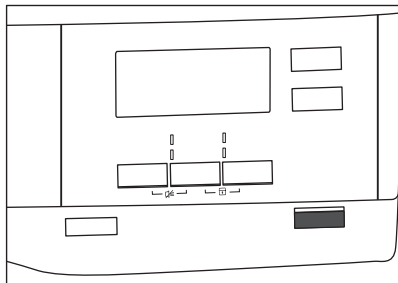



За стартиране на програмата:

Докоснете бутона  **Старт / Пауза**. Уредът стартира, а светодиодът над бутона спира да мига и остава да свети.

## 8.9 Смяна на програма

За да смените дадена програма:



- Натиснете бутона  "O" (изключване) за изключване на уреда.
- Натиснете отново бутона  "O" (изключване) за включване на уреда.

- Задайте нова програма.

## 8.10 Край на програмата



Почистете филтъра и източете контейнера за вода след всеки цикъл на сушене. (Вижте глава ГРИЖИ И ПОЧИСТВАНЕ.)

Ако цикълът на сушене приключи, на дисплея се появява символът . Ако опцията  Сирена е включена, прозвучава прекъсващ звуков сигнал в продължение на 1 минута.



Ако не изключите уреда, се включва фазата против намачкване (не е активна с всички програми).

Мигацият символ  указва, че фазата против намачкване работи. Прането може да се извади по време на тази фаза.

За да извадите прането:

- Натиснете бутона  "O" (изключване) за 2 секунди, за да изключите уреда.
- Отворете вратичката на уреда.
- Извадете прането.
- Затворете вратичката на уреда.

# 9. ПРЕПОРЪКИ И СЪВЕТИ

## 9.1 Екологични съвети



- Центрофугираните добре прането преди сушене.
- Не надвишавайте допустимите количества пране, посочени в глава „Програми“.
- Почиствайте филтъра след всеки цикъл на сушене.
- Не използвайте омекотител за тъкани за пране, което след това ще сушите. В барабанната сушилня прането автоматично омеква.
- Използвайте дестилирана вода, като тази, която се използва за гладене с парна ютия. Ако е необходимо, предварително я пречистете (напр. с филтър за кафе), за да отстраните всякакви частици.
- Винаги дръжте отворите за въздухопоток на дъното на уреда чисти и незапушени.
- Уверете се, че потокът е достатъчен там, където ще бъде монтиран уредът.

## 9.2 Настройка на степен на сушене по подразбиране







За промяна на степента на сушене по подразбиране:

1. Включете уреда.
2. Изберете 1 от наличните програми.
3. Докоснете и задръжте бутоните **Суха плюс** и **Дълга против намачкване** по едно и също време.

На дисплея се извежда един от символите:

-  – максимално сушене
-  – допълнително сушене
-  – стандартно сушене

4. Докоснете бутона **▶||Старт / Пауза** няколко пъти, докато достигнете желаната степен на сушене.

Степен на сушене	Символ на дисплея
Максимално сушене	 
Допълнително сушене	 
Стандартно сушене	 

5. За да запаметите настройката, докоснете и задръжте бутоните

**Суха плюс** и **Дълга против намачкване** по едно и също време в продължение на около 2 секунди.





## 9.3 Деактивиране на индикатор на резервоара

Индикаторът на контейнера за вода е активиран по подразбиране. Започва да свети към края или по време на цикъла на сушене, ако резервоара за вода е пълен. Ако е монтиран комплектът за източване, контейнерът за вода се източва автоматично и индикаторът може да бъде деактивиран.

За да деактивирате индикатора:

1. Включете уреда.
2. Изберете 1 от наличните програми.
3. Докоснете и задръжте бутоните **Дълга против намачкване** и **Време** по едно и също време.

Възможна е една от следните 2 конфигурации:

- индикаторът Водосъдържател:  светва, ако се появи символът  индикаторът на контейнера за вода е **активиран** за постоянно
- индикаторът Водосъдържател:  изгасва, ако се появи символът  индикаторът на контейнера за вода е **деактивиран** за постоянно

# 10. ГРИЖИ И ПОЧИСТВАНЕ

## 10.1 Почистване на филтъра

В края на всеки цикъл символът  **Филтър** се показва на дисплея и Вие трябва да почистите филтъра.



Филтърът събира прах по време на цикъла на сушене.

За да почистите филтъра:

1. Отворете вратата. Издърпайте филтъра.

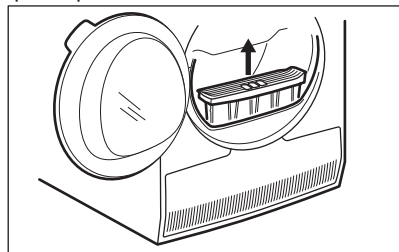



2. Отворете филтъра.

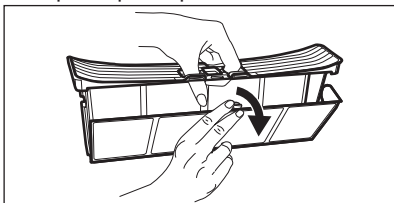

3. Почистете филтъра с мокра ръка.

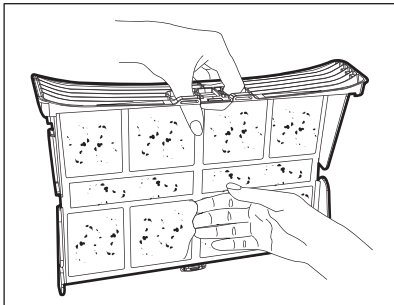

4. Ако е необходимо, почистете филтъра с прахосмукачка. Затворете филтъра.
5. Ако е необходимо, почистете топчетата от гнездото на филтъра и уплътнителя. Може да използвате прахосмукачка. Поставете филтъра в гнездото за филтъра.

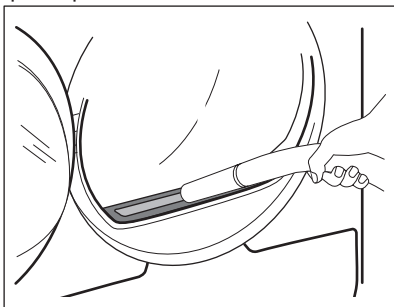

## 10.2 Източване на контейнера за водата

Изпразнете контейнера за кондензирана вода след всеки цикъл на сушене.

Ако контейнерът за кондензирана вода е пълен, програмата прекъсва автоматично. Символът 

*Водосъдържател* се показва на дисплея и трябва да изпразните контейнера за вода.

За да изпразните контейнера за вода:

1. Дръпнете контейнера за вода и го задръжте в хоризонтално положение.

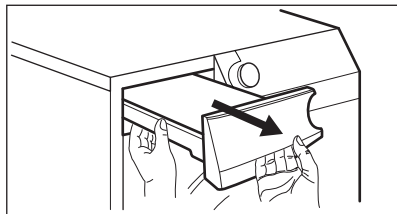

2. Извадете пластмасовата свързка и източете контейнера за вода в леген или в подобен съд.

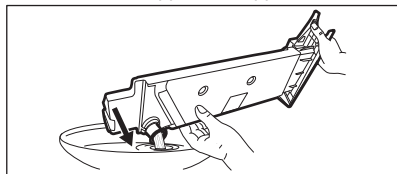

3. Натиснете пластмасовата връзка обратно и върнете контейнера за вода в позиция.
4. За да продължите програмата, натиснете бутон  Старт / Пауза.

## 10.3 Почистване на кондензатора

Ако символът  Кондензатор премигва на дисплея, проверете кондензатора и отделението му. Ако има замърсяване, почистете го.

За проверка:

1. Отворете вратата.
2. Отворете капака на кондензатора.

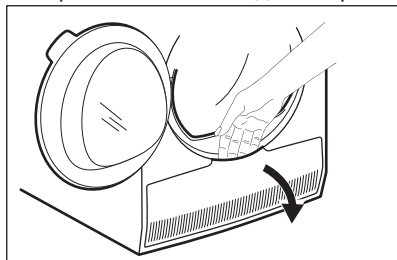

3. Завъртете 2-те прегради, за да деблокирате капака на кондензатора.

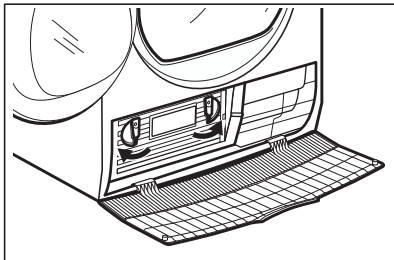

4. Свалете капака на кондензатора.

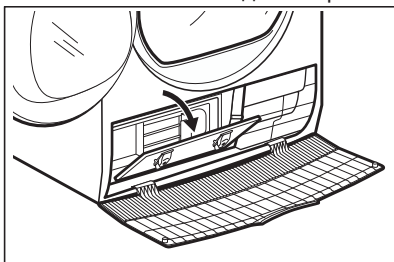

5. Хванете дръжката и издърпайте кондензатора от долното отделение. Преместете кондензатора хоризонтално, за да не разлеее оставащата вода.

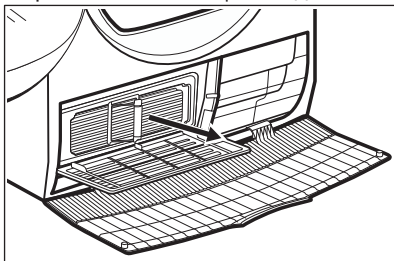

6. Почистете кондензатора във вертикална позиция над леген. Изплакнете го с ръчен душ.

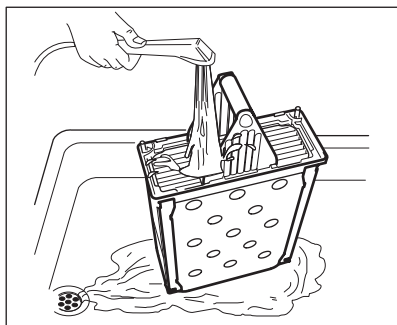

7. Поставете кондензатора обратно в долното отделение.  
8. Затворете капака на кондензатора.  
9. Заклучете 2-те прегради, докато щракнат.  
10. Затворете капака на кондензатора.

## 10.4 Почистване на барабана



### ВНИМАНИЕ!

Откачете уреда от контакта, преди да го почиствате.

Използвайте стандартен неутрален почистващ препарат, за да почистите вътрешната повърхност на барабана и филтрите му. Подсушете почистените повърхности с мека кърпа.



### ПРЕДУПРЕЖДЕНИЕ!

Не използвайте абразивни материали или домакински телчета за почистване на барабана.

## 10.5 Почистване на командното табло и корпуса

Използвайте стандартен неутрален почистващ препарат за почистване на командното табло и корпуса.

Използвайте влажна кърпа за почистването. Подсушете почистените повърхности с мека кърпа.









**ПРЕДУПРЕЖДЕНИЕ!**



Не използвайте за почистване на уреда препарати за почистване на мебели или препарати, които могат да причинят корозия.

## 10.6 Почистване на отворите за въздушен поток

Използвайте прахосмукачка, за да премахнете мъха от отворите за въздушния поток.

# 11. ОТСТРАНЯВАНЕ НА НЕИЗПРАВНОСТИ

Проблем 1)	Възможна причина	Отстраняване
Барабанната сушилна не работи.	Барабанната сушилна не е свързана със захранването.	Свържете уреда със захранването. Проверете предпазителя на таблото (на домашната инсталация).
	Вратичката е отворена.	Затворете вратата.
	Бутонът  "O" (изключване) не е натиснат.	Натиснете бутона  "O" (изключване).
	Бутонът  Старт / Пауза не е бил натиснат.	Докоснете бутона  Старт / Пауза.
	Уредът е в режим на готовност.	Натиснете бутона  "O" (изключване).
Незадоволителен резултат от сушенето.	Избрана е неподходяща програма.	Изберете подходяща програма. 2)
	Филтърът е задръстен.	Почистете филтъра. 3)
	 Суха плюс е зададена на  <i>Гладене</i> . 4)	Променете опцията  Суха плюс на по-високо ниво.
	Прането е прекалено много.	Не превишавайте максималните обеми на пране.
	Отворите за въздушен поток са запушени.	Почистете отворите за въздухотока отдолу на уреда.
	Има замърсяване по сензора за влажност в барабана.	Почистете предната повърхност на барабана.
	Степента на сушене не е зададена на желаното ниво.	Настройте степента на сушене. 5)
Кондензаторът е задръстен.	Почистете кондензатора. 3)	

Проблем 1)	Възможна причина	Отстраняване
Вратата за зареждане не се затваря	Филтърът не е фиксиран.	Поставете филтъра в правилната позиция.
	Прането е затиснато между вратата и уплътнението.	Извадете затиснатите дрехи и затворете вратичката.
Невъзможна смяна на програма или опция.	След началото на цикъла не е възможно да се сменят програмата или опциите.	Изключете и включете барабанната сушилна. Променете програмата или опцията, както е необходимо.
Не може да се избере опция. Прозвучава звуков сигнал.	Опцията, която се опитвате да изберете, не е достъпна за избраната програма.	Изключете и включете барабанната сушилна. Променете програмата или опцията, както е необходимо.
На дисплея се показва неочаквано времетраене.	Времетраенето за сушене се изчислява според размера и влажността на прането.	Това е автоматична функция – уредът работи правилно.
Неактивна програма.	Контейнерът за вода е пълен.	Източете контейнера за вода, натиснете бутона  Старт / Пауза. 3)
Времето за сушене е прекалено кратко.	Количеството пране е малко.	Изберете програма за време. Стойността за време трябва да отговаря на зареждането. За изсушаване на една дреха или малко количество пране ви препоръчваме кратки периоди на сушене.
	Прането е прекалено сухо.	Изберете програма с подходящо време или по-висока степен на сушене (напр.  <i>Екстра</i> )

Проблем 1)	Възможна причина	Отстраняване
Цикълът на сушене е прекатено дълъг 6)	Филтърът е задръстен.	Почистете филтъра.
	Зареденото пране е твърде много.	Не превишавайте максималните обеми на пране.
	Прането не е центрофугирано достатъчно.	Центрофугирайте прането добре в пералната машина.
	Температурата в стаята е много висока или много ниска - това не е неизправност на уреда.	Осигурете стайна температура по-висока от +5 °С и по-ниска от +35 °С. Оптималната стайна температура за постигане на най-добри резултати на сушене е между 19 °С – 24 °С.

1) Ако на дисплея има съобщение за грешка (напр. **E51**): Изключете и включете барабанната сушилня. Изберете нова програма. Натиснете бутона Старт/Пауза. Ако уредът не работи, свържете се с центъра за обслужване и продиктувайте кода за грешка.

2) Съобразете се с описанието на програмите — вижте глава ПРОГРАМИ

3) Вижте глава ГРИЖИ И ПОЧИСТВАНЕ.

4) Само сушилни с опцията Суха плюс.

5) Вижте глава СЪВЕТИ.

6) Забележка: След максимум 5 часа цикълът на сушене завършва автоматично.

## 12. ТЕХНИЧЕСКИ ДАННИ

Височина x ширина x дълбочина	850 x 600 x 630 мм (максимум 640 мм)
Макс. дълбочина при отворена вратичка на уреда	1100 мм
Макс. широчина при отворена вратичка на уреда	950 мм
Регулируема височина	850 мм (+ 15 мм - с регулиране на крачетата)
Обем на барабана	118 l
Максимален обем на зареждане	8 кг
Волтаж	230 V
Честота	50 Hz
Сила на звука	65 dB
Обща консумирана мощност	2800 W
Клас на енергийна ефективност	<b>B</b>

Консумация на енергия при стандартна програма за памучни тъкани с пълно зареждане. <sup>1)</sup>	<b>4,81 kWh</b>
Консумация на енергия при стандартна програма за памучни тъкани с частично зареждане. <sup>2)</sup>	<b>2,52 kWh</b>
Годишна консумация енергия <sup>3)</sup>	560,50 kWh
Ляво — в режим на абсорбиране на мощността <sup>4)</sup>	0,05 W
Изключен режим на абсорбиране на мощността <sup>4)</sup>	0,05 W
Вид употреба	Домакинство
Допустима температура на околната среда	от +5°C до +35°C
Ниво на защита срещу навлизане на твърди частици и влага, осигурено от защитното покритие, освен в случаите, когато оборудването с ниско напрежение не разполага със защита срещу влага	<b>IPX4</b>

1) Съгласно EN 61121. 8 kg памучни тъкани, центрофугирани при 1000 об./мин.

2) Съгласно EN 61121. 4 kg памучни тъкани, центрофугирани при 1000 об./мин.

3) Консумация на енергия за година в КВч на базата на 160 цикъла на сушене при стандартна програма за памук при пълно и частично зареждане и консумация при режими, използващи по-малко енергия. Действителната консумация на енергия на цикъл ще зависи от това как се използва уредът (РЕГЛАМЕНТ (ЕС) № 392/2012).

4) С позоваване на EN 61121.

Информацията, посочена в таблицата по-горе, е в съответствие с Регламент (ЕС) 392/2012 на Комисията, прилагащ Директива 2009/125/ЕС.

## 13. ПРИНАДЛЕЖНОСТИ

### 13.1 Набор за надстройване

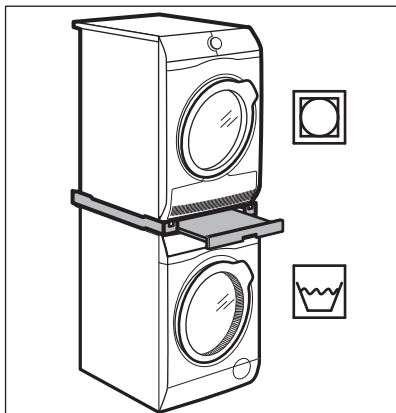

Име на аксесоара: SKP11, STA9

Налично от вашия оторизиран търговец.

Комплектът за надстройване може да се използва само с пералните машини и барабанните сушилни, посочени в листовката. Вижте приложената листовка.

Внимателно прочетете приложените към аксесоара инструкции.

### 13.2 Комплект за източване

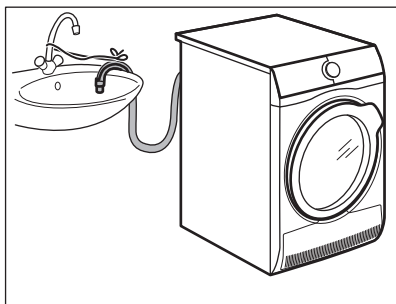

Име на аксесоара: DK11.

Налични при Вашия оторизиран търговец (може да са прикрепени към някои видове барабанни сушилни)

За пълно източване на кондензираната вода в съд, сифон, канал и др. След монтаж контейнерът за вода се източва автоматично. Контейнерът за вода трябва да остава в уреда.

Монтираният маркуч трябва да се намира на минимум 50 см и максимум 100 см над морското равнище. Маркучът не може да бъде навит в кръг. Ако е необходимо, намалете дължината на маркуча.

Внимателно прочетете приложените към аксесоара инструкции.

### 13.3 Подставка с чекмедже

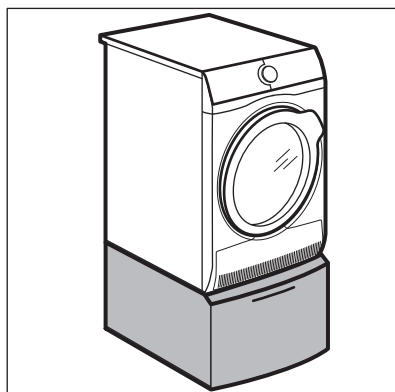

Име на аксесоара: PDSTP10, E6WHPED2.

Налично от вашия оторизиран търговец.

За да увеличите височината на уреда, за улесните зареждането с пране и изваждането му.

Чекмеджето може да се използва за съхранение на пране, например: кърпи, почистващи продукти и др.

Внимателно прочетете приложените към аксесоара инструкции.

## 14. ИНФОРМАЦИЯ ЗА ПРОДУКТА ВЪВ ВРЪЗКА С РЕГЛАМЕНТ НА ЕС 1369/2017

Информация за продукта	
Търговска марка	AEG
Модел	T6DBG28S, PNC916097955
Номинален капацитет в kg	8
Люлееща се сушилна с въздушна вентилация или кондензатор	с отдушник
Клас на енергийна ефективност	B
Консумация на енергия в kWh за година въз основа на 160 цикъла на сушене при стандартна програма за памук при пълен и частичен товар и консумация при режими с ниска мощност. Реалната консумация на енергия за цикъл зависи от начина на използване на машината.	560,50
Сушилна с автоматично люлеене или неавтоматична сушилна с люлеене	Автоматичен
Консумация на енергия на стандартна програма за памук при пълен товар в kWh	4,81
Консумация на енергия на стандартна програма за памук при частичен товар в kWh	2,52
Консумация на мощност в режим „изключена“ във W	0,05
Консумация на мощност при режим на „оставане включена“ във W	0,05
Продължителност на режим на „оставане включена“ в минути	10
Стандартната програма за памук, използвана при пълен или частичен товар е стандартната програма за подсушаване, за която се отнася информацията на етикета или фиша. Тази програма е подходяща за сушене на нормално влажно памучно пране и е най-ефективната програма по отношение на консумацията на енергия за памук	
Претеглено програмно време за стандартна програма за памук при пълен или частичен товар в минути	105
Времетраене на програмата за обикновен памук при пълен товар е в минути	139
Времетраене на програмата за обикновен памук при частичен товар в минути	79



Клас на ефективност при кондензация по скала от G (най-малка ефективност) до A (най-висока ефективност)	B
Средна ефективност на кондензация при стандартна програма за памук при пълно натоварване като процент	81
Средна ефективност на кондензация при стандартна програма за памук при частичен товар като процент	81
Претеглена ефективност на кондензацията за стандартна програма за памук при пълн и частичен товар <sup>1</sup>	81
Ниво на звуковата мощност в dB	65
Вграден уред Д/Н	Не

Информацията, посочена в таблицата по-горе, е в съответствие с Регламент (ЕС) 392/2012 на Комисията, прилагащ Директива 2009/125/ЕС.

## 15. ОПАЗВАНЕ НА ОКОЛНАТА СРЕДА

Рециклирайте материалите със символа . Поставете опаковките в съответните контейнери за рециклирането им. Помогнете за опазването на околната среда и човешкото здраве, както и за рециклирането на отпадъци от

електрически и електронни уреди. Не изхвърляйте уредите, означени със символа , заедно с битовата смет. Върнете уреда в местния пункт за рециклиране или се обърнете към вашата общинска служба.

## СОДЕРЖАНИЕ

1. СВЕДЕНИЯ ПО ТЕХНИКЕ БЕЗОПАСНОСТИ.....	27
2. УКАЗАНИЯ ПО БЕЗОПАСНОСТИ.....	30
3. ОПИСАНИЕ ИЗДЕЛИЯ.....	32
4. ПАНЕЛЬ УПРАВЛЕНИЯ.....	33
5. ПРОГРАММЫ.....	34
6. РЕЖИМЫ.....	37
7. ПЕРЕД ПЕРВЫМ ИСПОЛЬЗОВАНИЕМ.....	37
8. ЕЖЕДНЕВНОЕ ИСПОЛЬЗОВАНИЕ.....	38
9. ПОЛЕЗНЫЕ СОВЕТЫ.....	40
10. УХОД И ОЧИСТКА.....	42
11. ПОИСК И УСТРАНЕНИЕ НЕИСПРАВНОСТЕЙ.....	44
12. ТЕХНИЧЕСКИЕ ДАННЫЕ.....	46
13. ПРИНАДЛЕЖНОСТИ.....	48
14. ИНФОРМАЦИЯ О ТОВАРЕ В СООТВЕТСТВИИ С ПОСТАНОВЛЕНИЕМ ЕС 1369/2017.....	49

## ДЛЯ ИДЕАЛЬНЫХ РЕЗУЛЬТАТОВ

Благодарим вас за выбор данного изделия AEG. Оно будет безупречно служить вам долгие годы – ведь мы создали его, призвав на помощь инновационные технологии, которые помогают облегчить жизнь и реализуют функции, которых не найдешь в обычных приборах. Потратьте несколько минут на чтение, чтобы получить от своей покупки максимум пользы. На нашем веб-сайте вы сможете:



Найти рекомендации по использованию изделий, руководства по эксплуатации, мастер устранения неисправностей, информацию о техническом обслуживании:

[www.aeg.ru/support](http://www.aeg.ru/support)



Зарегистрировать свое изделие для улучшения обслуживания:

[www.promo.electrolux.ru](http://www.promo.electrolux.ru)



Приобрести дополнительные принадлежности, расходные материалы и фирменные запасные части для своего прибора:

[www.electrolux-1.ru](http://www.electrolux-1.ru)

## ПОДДЕРЖКА ПОТРЕБИТЕЛЕЙ И СЕРВИСНОЕ ОБСЛУЖИВАНИЕ

Мы рекомендуем использовать оригинальные запчасти. При обращении в сервис-центр следует иметь под рукой следующую информацию: модель, продуктовый номер (PNC), серийный номер. Данная информация находится на табличке с техническими данными.

⚠ Внимание / Важные сведения по технике безопасности.

📄 Общая информация и рекомендации

🌿 Информация по охране окружающей среды

Право на изменения сохраняется.

## 1. ⚠ СВЕДЕНИЯ ПО ТЕХНИКЕ БЕЗОПАСНОСТИ

Прежде чем приступить к установке и эксплуатации прибора внимательно ознакомьтесь с приложенным руководством. Производитель не несет ответственности за какие-либо травмы или ущерб, возникший вследствие неправильной установки или эксплуатации. Всегда храните данное руководство под рукой в надежном месте для последующего использования.

### 1.1 Безопасность детей и лиц с ограниченными возможностями



#### ВНИМАНИЕ!

Существует риск удушья, получения травм или стойких нарушений трудоспособности.

- Данный прибор может эксплуатироваться детьми, если их возраст превышает 8 лет, и лицами с ограниченными физическими, сенсорными или умственными способностями и с недостаточным опытом или знаниями только при условии нахождения под присмотром лица, отвечающего за их безопасность, или после получения соответствующих инструкций, позволяющих им безопасно эксплуатировать электроприбор и дающих им представление об опасности, сопряженной с его эксплуатацией.
- Детям в возрасте от 3 до 8 лет, а также лицам с ярко выраженными и комплексными нарушениями здоровья запрещается находиться рядом с прибором, если только за ними не обеспечивается постоянный надзор.
- Детям младше 3 лет запрещается находиться рядом с прибором, если только за ними не обеспечивается постоянный надзор взрослых.
- Не позволяйте детям играть с прибором.

- Храните все упаковочные материалы вне досягаемости детей и утилизируйте материалы надлежащим образом.
- Храните моющие средства вне досягаемости детей.
- Не подпускайте детей и домашних животных к прибору, когда его дверца открыта.
- Если прибор оснащен устройством защиты детей, его следует включить.
- Очистка и доступное пользователю техническое обслуживание прибора не должно производиться детьми без присмотра.

## **1.2 Общие правила техники безопасности**

- Не вносите изменения в характеристики данного прибора.
- Если сушильный барабан устанавливается поверх стиральной машины, используйте монтажный комплект Комплект для вертикальной сборки, который можно приобрести в авторизованных магазинах, может использоваться только с приборами, которые перечислены в поставляемых вместе с принадлежностью инструкциях. Внимательно изучите их перед установкой (см. Вкладыш с инструкцией по установке).
- Прибор может быть установлен как отдельно, так и под столешницу, если под ней достаточно места (см. вкладыш с инструкцией по установке).
- Не устанавливайте прибор за дверь, запираемой на замок, за раздвижной дверью или за дверью с петлями, расположенными на противоположной стороне по отношению к петлям на дверце прибора, что могло бы помешать полному открыванию дверцы прибора.
- Вентиляционное отверстие в днище не должно перекрываться ковровым покрытием, ковриком, подставкой или любым иным напольным покрытием.

- **ВНИМАНИЕ:** Подключение прибора к электросети не должно выполняться через внешние коммутирующие устройства, например, таймеры, а также через цепи, которые регулярно подключаются и отключаются поставщиком электроэнергии.
- Вставляйте вилку сетевого кабеля в розетку только по окончании процесса установки прибора. Проверьте, чтобы после установки был обеспечен доступ к вилке сетевого шнура.
- В случае повреждения кабеля электропитания во избежание поражения электрическим током он должен быть заменен изготовителем, авторизованным сервисным центром или специалистом с соответствующей квалификацией.
- Не превышайте максимально допустимую загрузку в 8 кг (см. Главу «Таблица программ»).
- Не используйте прибор для вещей, подвергшиеся чистке с помощью промышленных химикатов.
- Убирайте ворс, скопившийся вокруг прибора, а также элементы упаковки.
- Не используйте прибор без фильтра. После каждым использованием или перед ним очищайте фильтр для ворса.
- Не сушите в сушильном барабане нестиранные вещи.
- Перед тем, как сушить в сушильном барабане вещи, загрязненные такими веществами, как кулинарный жир, ацетон, спирт, бензин, керосин, пятновыводители, скипидар, воск и средства для удаления воска, их следует выстирать в горячей воде с увеличенным количеством стирального порошка.
- Нельзя сушить в сушильном барабане изделия из вспененной резины (латексная губка), шапочки для душа, водостойкие текстильные изделия, изделия на резиновой основе, а также одежду и подушки со вставками из вспененной резины.

- Смягчители для ткани и другие подобные средства следует использовать в соответствии с указаниями их изготовителей.
- Извлекайте из вещей все предметы, которые могли бы стать причиной возгорания, например, зажигалки или спички.
- **ВНИМАНИЕ:** Никогда не останавливайте сушильные барабан до завершения цикла сушки за исключением случая, когда белье быстро вынимается и расстилается для обеспечения рассеивания тепла.
- Перед выполнением любых операций по чистке и уходу выключите прибор и извлеките вилку сетевого шнура из розетки.

## 2. УКАЗАНИЯ ПО БЕЗОПАСНОСТИ

### 2.1 Установка

- Удалите всю упаковку.
- Не устанавливайте и не подключайте прибор, имеющий повреждения.
- Следуйте приложенной к прибору Инструкции по установке.
- Никогда не забывайте о мерах предосторожности при его перемещении: прибор имеет большой вес. Всегда используйте защитные перчатки и закрытую обувь.
- Не устанавливайте и не эксплуатируйте прибор в помещениях с температурой ниже 5°C или выше 35°C.
- Пол на месте установки прибора должен быть ровным, прочным, чистым и не бояться нагрева.
- Убедитесь, что между дном прибора и полом имеется достаточная вентиляция.
- Во время перемещения прибор должен всегда находиться в вертикальном положении.
- Задняя сторона прибора должна находиться у стены.
- После установки прибора в рабочее положение при помощи спиртового уровня убедитесь в том,

что прибор выровнен надлежащим образом. В противном случае отрегулируйте соответствующим образом высоту ножек.

### 2.2 Подключение к электросети



#### **ВНИМАНИЕ!**

Существует риск пожара и поражения электрическим током.

- Прибор должен быть заземлен.
- Убедитесь, что параметры, указанные на табличке с техническими данными, соответствуют характеристикам электросети.
- Включайте прибор только в установленную надлежащим образом электророзетку с защитным контактом.
- Не используйте тройники и удлинители.
- Для отключения прибора от электросети не тяните за кабель электропитания. Всегда беритесь за саму вилку.
- Не беритесь за кабель электропитания или за его вилку мокрыми руками.

- Данный прибор соответствует директивам ЕАЭС.

## 2.3 Эксплуатация



### **ВНИМАНИЕ!**

Существует риск травмы, поражения электрическим током, пожара, получения ожогов или повреждения прибора.

- Данный прибор предназначен только для бытового применения.
- Не сушите поврежденные (порванные, потертые) изделия с набивкой или вставками.
- Сушите только ткани, для которых допускается сушка в сушильном барабане. Следуйте указаниям на ярлыке.
- Если при стирке белья использовался пятновыводитель, то перед тем, как помещать белье в сушильный барабан, следует выполнить дополнительный цикл полоскания.
- Не пейте конденсат/ дистиллированную воду и не готовьте на них пищу. Это может причинить вред здоровью людей и домашних животных.
- Не садитесь и не вставляйте на открытую дверцу прибора.
- Не сушите в сушильном барабане неотжатые вещи.

## 2.4 Уход и очистка



### **ВНИМАНИЕ!**

Это может привести к повреждению прибора или травмам.

- Не используйте для очистки прибора подаваемую под давлением воду или пар.
- Протирайте прибор мягкой влажной тряпкой. Используйте только нейтральные моющие средства. Не используйте абразивные средства, абразивные губки, растворители или металлические предметы.

## 2.5 Утилизация



### **ВНИМАНИЕ!**

Существует опасность травмы или удушья.

- Отключите прибор от электросети и водопроводной сети.
- Обрежьте кабель электропитания как можно ближе к прибору и утилизируйте его.
- Удалите защелку дверцы, чтобы дети или домашние животные не оказались заблокированными в барабане.
- Утилизируйте прибор в соответствии с местными требованиями к утилизации отработанного электрического и электронного оборудования (WEEE).

### 3. ОПИСАНИЕ ИЗДЕЛИЯ

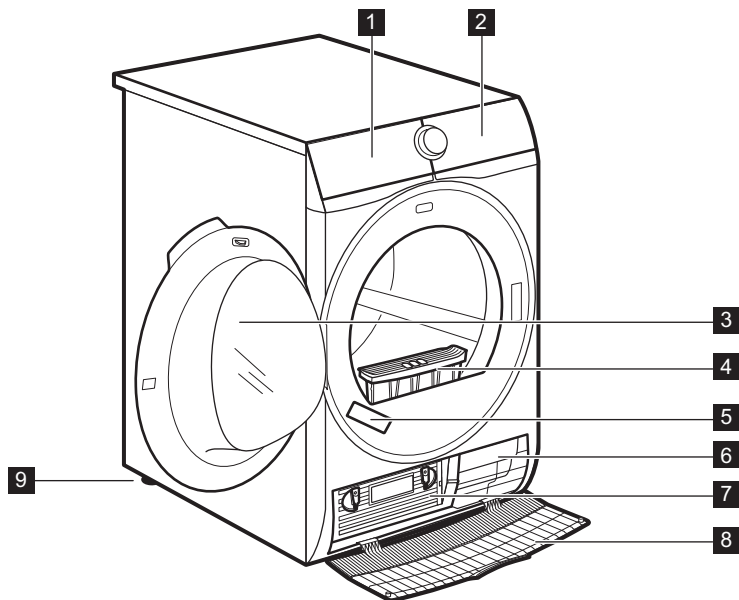

- 1** Контейнер для конденсата
- 2** Панель управления
- 3** Дверца прибора
- 4** Фильтр
- 5** Табличка с техническими данными

- 6** Вентиляционные щели
- 7** Крышка конденсатора
- 8** Крышка конденсатора
- 9** Регулируемые ножки





Для облегчения загрузки белья и упрощения установки прибора дверца имеет возможность перевешивания дверцы (см. отдельную брошюру).



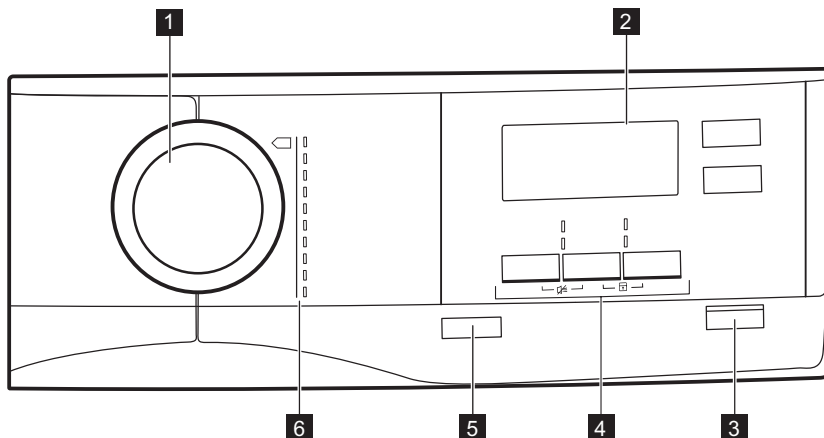

## 4. ПАНЕЛЬ УПРАВЛЕНИЯ





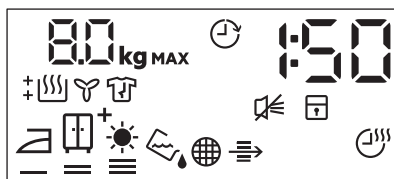



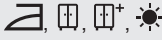

- 1** Селектор программ
- 2** Дисплей
- 3**  Кнопка Старт/Пауза
- 4** Опции
- 5**  Кнопка Вкл/Выкл
- 6** Программы



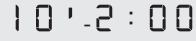





### 4.1 Дисплей

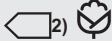



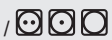

Символ на дисплее	Описание символа
<b>8.0 kg MAX</b>	максимальная загрузка белья
	включена опция отсрочки пуска
<b>30' - 20h</b>	выбор времени отсрочки пуска (от 30 минут до 20 часов)
<b>1 : 50</b>	индикация времени цикла
	звуковой сигнал выключен

Символ на дисплее	Описание символа
	«Защита от детей» включена
	степень сушки белья: под утюг, в шкаф, в шкаф+, очень сухое
	индикатор: <i>слейте воду из контейнера для сбора конденсата</i>
	индикатор: <i>Произведите очистку фильтра.</i>
	индикатор: <i>проверьте состояние коллектора конденсата</i>
	опция «Время сушки» включена
	выбор продолжительности программы (10 мин – 2 час)
	индикатор: <i>фаза сушки</i>
	индикатор: <i>фаза «антисминание»</i>
	индикатор: <i>фаза охлаждения</i>

## 5. ПРОГРАММЫ

Программа	Загрузка <sup>1)</sup>	Свойства / Символы на ярлыке
 2) Хлопок Есо	8 кг	Цикл, предназначенный для сушки хлопка до уровня сухости «В шкаф» с максимальной энергоэффективностью. / 
 Хлопок	8 кг	Хлопок - в шкаф / 
 Синтетика	3,5 кг	Степень сушки: очень сухое. / 
 Очень быстрая Микс	3 кг	Ткани из хлопка и синтетики. / 
 Деликатные ткани	3 кг	Изделия из тонких тканей. / 

Программа	Загрузка <sup>1)</sup>	Свойства / Символы на ярлыке
 Легкая глажка	1 кг (или 5 рубашек)	Простой уход за бельем, которому требуется минимум глажки. Результаты сушки могут различаться в зависимости от типа и вида ткани. Перед загрузкой встряхните каждое загружаемое изделие. По завершении программы быстро сразу же извлеките вещи из барабана и повесьте их на вешалку. / ☺☺☺
 Постельное белье	3 кг	Постельное белье (простыни, пододеяльники, наволочки, наматрасники). / ☺☺☺
 Одеяла	3 кг	Однospальные или двuspальные одеяла и подушки (с перовым, пуховым или синтетическим наполнением). / ☺☺☺
 Джинсы	8 кг	Повседневная одежда, например, джинсы, свитера из тканей различной толщины (например, на воротнике, манжетах и швах). / ☺☺☺
 Спортивная одежда	2 кг	Спортивная одежда, одежда из тонких и легких тканей, микрофибры и полиэстера.

<sup>1)</sup> Максимальный вес приведен для сухих вещей.

<sup>2)</sup> Программа  Хлопок Есо является стандартной программой для хлопка в соответствии с постановлением комиссии ЕС №392/2012. Она подходит для сушки белья из хлопки обычной степени влажности и является наиболее энергоэффективной программой для сушки влажного белья из хлопка.

## 5.1 Выбор программ и опций

Программа <sup>1)</sup>	Опции				
	 Доп. степень сушки	 Щадящая сушка	 Щадящая сушка	 Анти-сминание	 Время сушки
 Хлопок Есо				■	
 Хлопок	■	■	■	■	■
 Синтетика	■	■	■	■	■
 Очень быстрая Микс				■	■
 Деликатные ткани				■	

Программа <sup>1)</sup>	Опции				
	Доп. степень сушки	Щадящая сушка	Щадящая сушка	Анти-сминание	Время сушки
 Легкая глажка				■	
 Постельное белье				■	
 Одеяла					
 Джинсы		■	■	■	
 Спортивная одежда				■	

<sup>1)</sup> Одновременно с программой можно выбрать 1 или более опций.

## 5.2 Данные по потреблению энергии

Программа (Program)	Отжим при / остаточная влажность	Время сушки <sup>1)</sup>	Энергопотребление <sup>2)</sup>
Хлопок ECO8 кг			
 В шкаф	1400 об/мин / 50%	120 мин	4,10 кВт·ч
	1000 об/мин / 60%	139 мин	4,81 кВт·ч
 Под утюг	1400 об/мин / 50%	93 мин	3,11 кВт·ч
	1000 об/мин / 60%	110 мин	3,81 кВт·ч
Хлопок ECO 4 кг			
 В шкаф	1400 об/мин / 50%	69 мин	2,18 кВт·ч
	1000 об/мин / 60%	79 мин	2,52 кВт·ч
Синтетика 3,5 кг			
 В шкаф	1200 об/мин / 40%	52 мин	1,56 кВт·ч
	800 об/мин. / 50%	68 мин	1,88 кВт·ч

<sup>1)</sup> В случае неполных загрузок время цикла короче и прибор использует меньше электроэнергии.

<sup>2)</sup> Ненадлежащая температура окружающего воздуха или недостаточный отжим белья может привести к удлинению времени цикла и повысить энергопотребление.

## 6. РЕЖИМЫ

### 6.1 Доп. степень сушки

Данная опция позволяет добиться требуемой степени сушки. Возможные варианты выбора:



= – готово для глажки – уровень **под утюг**.



= – пригодно для хранения – уровень **в шкаф** – данный выбор задается для этой программы по умолчанию.



= – готово для хранения – уровень **в шкаф +**.





= – готово для хранения – уровень **очень сухое**.

### 6.2 Щадящая сушка

Исключительно бережная сушка при пониженной температуре изделий, подвергающихся частой носке.

### 6.3 Щадящая сушка

Бережная сушка изделий, подвергающихся частой носке. Нагрев медленно понижается до самого конца цикла.

 Щадящая сушка и  Щадящая сушка нельзя выбрать одновременно.

### 6.4 Антисминание

Увеличение стандартного времени фазы «антисминание» (30 минут) по окончании цикла сушки до 120 минут. По окончании фазы сушки барабан время от времени вращается, чтобы не допустить сминания ткани. При выполнении фазы «Антисминание»

белье можно вынуть из сушильного барабана.



### 6.5 Время сушки

Для хлопковых, синтетических или смесовых тканей. Самостоятельное задание пользователем времени сушки от 10 минут до 2 часов (шагами по 10 мин). При выборе максимального значения данной опции индикация загрузки исчезает.

### 6.6 Задержка старта



Отсрочка пуска программы сушки от 30 минут (минимум) до 20 часов (максимум).

1. Выберите программу сушки и опции.
2. Коснитесь кнопки  Задержка старта нужное число раз. На дисплее появится величина отсрочки (например, **12h** для пуска программы через 12 часов).
3. Для включения опции  Задержка старта коснитесь кнопки  Старт/Пауза. На дисплее начнется обратный отсчет времени, остающегося до старта.

### 6.7 Звуковой сигнал

Звуковой сигнал выдается в следующих случаях:

- завершение цикла
- начало и окончание этапа «антисминание»

По умолчанию звуковой сигнал всегда включен. При помощи данной опции можно включать и отключать звуковой сигнал.

## 7. ПЕРЕД ПЕРВЫМ ИСПОЛЬЗОВАНИЕМ

Перед первым использованием прибора:





- Протрите сушильный барабан влажной тряпкой.

- Запустите 1-часовую программу с влажным бельем.

## 8. ЕЖЕДНЕВНОЕ ИСПОЛЬЗОВАНИЕ

### 8.1 Подготовка белья

- Закройте молнии.
- Застегните пуговицы или иные крепления пододеяльников.
- Не сушите завязки или ленты (например, тесемки фартука) в свободном виде. Завяжите их до запуска программы.
- Извлеките все содержимое из карманов.
- Выверните вещи с подкладкой из хлопка наизнанку. Сторона из хлопка должен оказаться снаружи.
- Всегда выбирайте программу, подходящую к типу белья.
- Не загружайте вещи из светлых тканей вместе с вещами насыщенными цветами.
- Для вещей из трикотажа и хлопка, а также для вязаных изделий используйте соответствующую программу, чтобы уменьшить усадку.
- Не превышайте максимально допустимую загрузку, приведенную в Главе «Программы» или отображающуюся на дисплее.
- Сушите только изделия, для которых допускается сушка в сушильном барабане. Руководствуйтесь информацией на ярлыках изделий.
- Не сушите вместе большие и маленькие вещи. Маленькие вещи могут запутаться в больших и остаться влажными.

Ярлык изделия	Описание
	Белье, пригодное для барабанной сушки.
	Белье, пригодное для барабанной сушки при высоких температурах.
	Белье, пригодное для барабанной сушки только при низких температурах.
	Белье, непригодное для барабанной сушки.

### 8.2 Загрузка белья



#### ПРЕДУПРЕЖДЕНИЕ

Позаботьтесь о том, чтобы белье не было зажато между дверцей и резиновым уплотнением.

1. Потяните и откройте дверцу прибора.
2. Загрузите белье по одной вещи за раз.
3. Закройте дверцу прибора.

### 8.3 Включение прибора

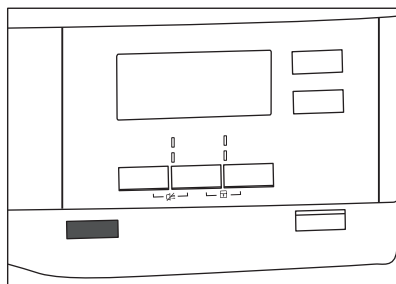

Для включения прибора:

Нажмите на кнопку  Вкл/Выкл. Если прибор включен, на дисплее загорится ряд индикаторов.

## 8.4 Функция Автоотключение

Для снижения энергопотребления функция Автоотключение автоматически отключает прибор в следующих случаях:

- если вы не касались сенсора ▶|| Старт/Пауза в течение пяти минут;
- через 5 минут после окончания цикла.

Нажмите на кнопку ① Вкл/Выкл для включения прибора. Если прибор включен, на дисплее загорится ряд индикаторов.

## 8.5 Выбор программы

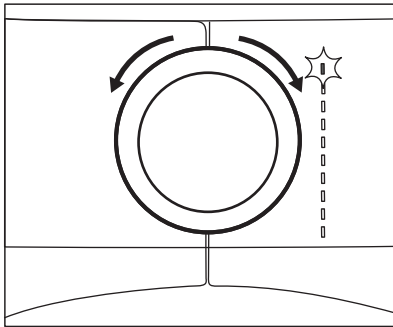

Для выбора программы воспользуйтесь селектором программ. На дисплее появится информация об ориентировочной продолжительности выбранной программы.

- ① Отображаемое на дисплее время сушки рассчитывается для применения программы «Хлопок», исходя из загрузки 5 кг и стандартных условий. Фактическое время сушки будет зависеть от загрузки (количества и состава вещей), температуры в помещении и влажности белья после цикла отжима.

## 8.6 Опции

Одновременно с программой можно выбрать одну или больше особых опций.

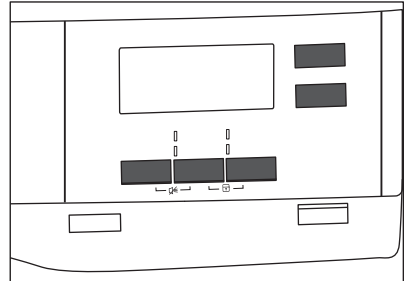

Для включения или выключения опции коснитесь соответствующей кнопки или сочетания из 2 кнопок. на дисплее появится соответствующий символ или загорится светодиод соответствующей кнопки.

## 8.7 Опция «Защита от детей»

Чтобы дети не играли с прибором, можно установить защиту от детей. Опция «Защита от детей» выполняет блокировку всех сенсорных кнопок и селектора программ (кнопка ① Вкл/Выкл не блокируется).

Опцию «Защита от детей» можно включить:

- до касания кнопки ▶|| Старт/Пауза – прибор будет невозможно запустить;
- после касания кнопки ▶|| Старт/Пауза – выбор и запуск программ и опций будет недоступен.

## Установка опции «Защита от детей»:

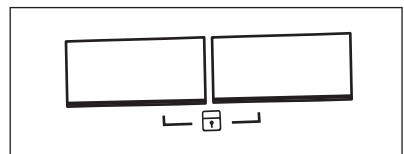

1. Включите сушильный барабан.

2. Выберите одну из доступных программ.
3. Одновременно коснитесь и удерживайте одновременно две кнопки.

На дисплее высветится символ .

4. Для выключения функции «Защита от детей» снова коснитесь указанных выше кнопок, чтобы данный символ пропал с дисплея.

## 8.8 Запуск программы

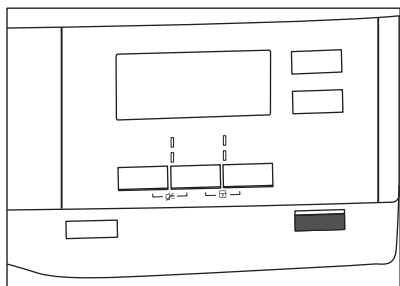



Для запуска программы:

Коснитесь кнопки  **Старт/Пауза**. Прибор приступит к работе, а светодиод над кнопкой перестанет мигать и загорится постоянным светом.

## 8.9 Смена программы



Для смены программы:



1. Нажмите на кнопку  Вкл/Выкл для выключения прибора.
2. Снова нажмите на кнопку  Вкл/Выкл для включения прибора.

3. Задайте новую программу.

## 8.10 Окончание программы

-  Производите очистку фильтра и опорожняйте контейнер для конденсата после каждого цикла сушки. (См. Главу «УХОД И ОЧИСТКА»).

По окончании цикла сушки на дисплее начинает мигать символ . Если включена опция  Звуковой сигнал, в течение одной минуты будет выдаваться прерывистый звуковой сигнал.

-  Если прибор не выключить, запустится этап антисминания (применимо не ко всем программам). Мигающий символ  указывает на выполнение этапа антисминания. Во время выполнения данного этапа белье можно вынуть из прибора.

Выемка белья:

1. Для выключения прибора нажмите на 2 секунды на кнопку  Вкл/Выкл.
2. Откройте дверцу прибора.
3. Выньте белье.
4. Закройте дверцу прибора.

# 9. ПОЛЕЗНЫЕ СОВЕТЫ

## 9.1 Рекомендации по экологичному использованию

- перед сушкой хорошо отожмите белье.
- Не превышайте норм загрузки, указанных в Таблице программ.
- Очищайте фильтр после каждого цикла сушки.
- Не используйте в ходе стирки смягчитель для ткани, если белью

предстоит сушка. Высушенное в сушильном барабане белье автоматически становится мягким.

- Используйте дистиллированную воду для глажки с использованием пара. При необходимости вначале отфильтруйте дистиллированную воду (например, с помощью кофейного фильтра) для удаления из него различных частиц.



- Всегда следите за тем, чтобы вентиляционные щели в цоколе прибора не были перекрыты.
- Обеспечьте хорошую вентиляцию в месте установки прибора.

## 9.2 Регулировка заданной по умолчанию степени сушки

Для смены степени сушки, установленной по умолчанию:

1. Включите прибор.
2. Выберите одну из доступных программ.
3. Одновременно коснитесь и удерживайте кнопки **Доп. степень сушки** и **Антисминание**.

На дисплее появится один из символов:

- Максимальная степень сушки
  - Повышенная степень сушки
  - Стандартная степень сушки
4. Чтобы выбрать нужный уровень, касайтесь кнопки **Старт/Пауза** до тех пор, пока не появится нужная степень сушки.

Степень сушки	Символ дисплея	
Максимальная степень сушки		
Повышенная степень сушки		
Стандартная степень сушки		

5. Для записи значения в память одновременно коснитесь и удерживайте кнопки **Доп. степень сушки** и **Антисминание** приблизительно на 2 секунды.

## 9.3 Отключение индикатора контейнера для воды

По умолчанию индикация контейнера для конденсата включена. В случае заполнения контейнера она всегда включается по окончании цикла сушки или в ходе цикла. В случае установки опорожнения контейнера производится автоматически; при этом индикацию можно отключить.

Отключение индикации:

1. Включите прибор.
2. Выберите одну из доступных программ.
3. Одновременно коснитесь и удерживайте кнопки **Антисминание** и **Время сушки**.

Доступна одна из двух конфигураций:

- индикатор Слейте конденсат горит, если высвечивается символ – индикация контейнера для сбора конденсата постоянно **включена**
- индикатор Слейте конденсат не горит, если высвечивается символ – индикация контейнера для сбора конденсата постоянно **выключена**

## 10. УХОД И ОЧИСТКА

### 10.1 Очистка фильтра

В конце каждого цикла на дисплее появляется символ  *Почистите фильтры*, это означает, что необходимо произвести очистку фильтра.

 Фильтр собирает ворс, скапливающийся в ходе цикла сушки.

Очистка фильтра:

1. Откройте дверцу. Потяните фильтр вверх.

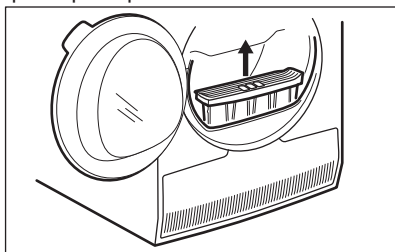

2. Откройте фильтр.

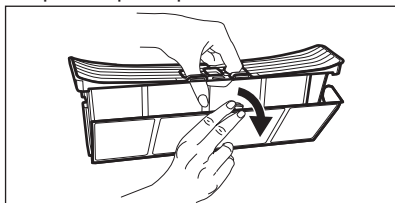

3. Очистите фильтр влажной рукой.

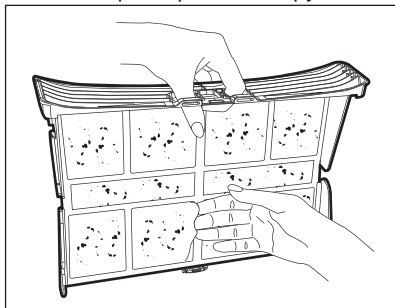

4. При необходимости очистите фильтр пылесосом. Закройте фильтр.
5. При необходимости удалите ворс из гнезда для фильтра и с

уплотнителя. Для этого можно использовать пылесос. Установите фильтр обратно в гнездо для фильтра.

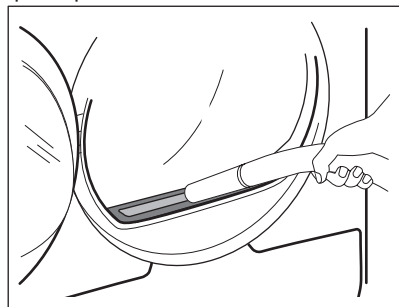

### 10.2 Слив воды из контейнера для сбора конденсата

Опорожняйте контейнер для сбора конденсата после каждого цикла сушки.

Если контейнер для сбора конденсата полон, выполнение программы автоматически прекращается. На дисплее появляется символ  *Слейте конденсат*, это означает, что необходимо опорожнить контейнер для сбора конденсата.

Для слива воды:

1. Выньте контейнер для сбора конденсата, сохраняя его в горизонтальном положении.

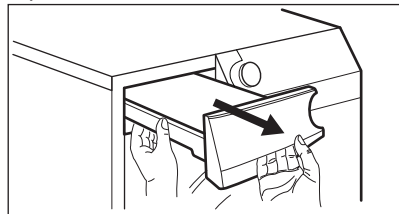

2. Вытяните пластиковый соединитель и слейте содержимое контейнера для сбора конденсата в таз или подходящую емкость.

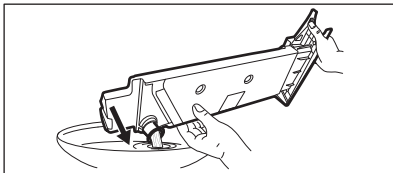

3. Задвиньте пластиковый соединитель обратно и установите контейнер для сбора конденсата на место.
4. Чтобы продолжить выполнение программы, нажмите на кнопку ▶|| Старт/Пауза.

### 10.3 Очистка конденсатора

Мигающий на дисплее символ ⇨ *Почистите конденсер* указывает на необходимость проверки конденсатора и его отделения. В случае наличия грязи произведите его очистку.

Для проверки:

1. Откройте дверцу.
2. Откройте крышку конденсатора.

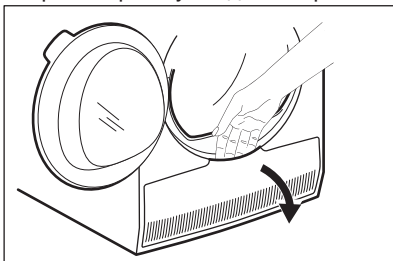

3. Для отпирания крышки конденсатора поверните два рычага.

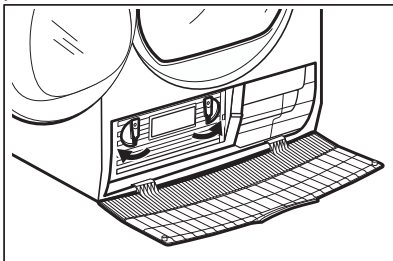

4. Откиньте крышку конденсатора.

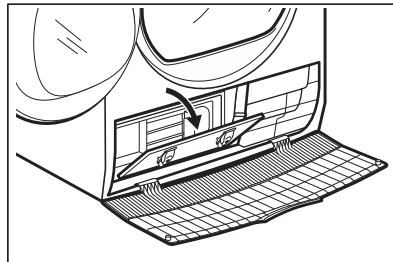

5. Нащупайте ручку и вытяните конденсатор из цокольного отделения. При перемещении держите конденсатор горизонтально, чтобы не пролить остающуюся в нем воду.

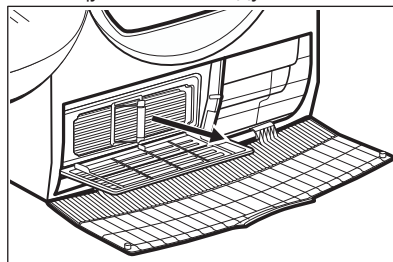

6. Очистите конденсатор, перевернув его в вертикальное положение над раковиной. Промойте его при помощи душевой насадки.

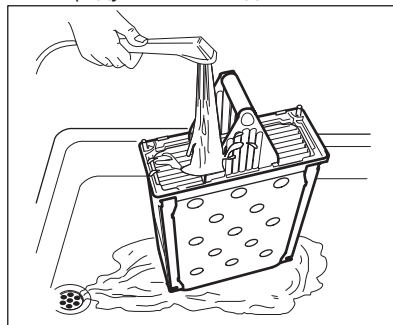

7. Установите конденсатор обратно в цокольное отделение.
8. Закройте крышку конденсатора.
9. Закройте два рычага до их фиксации.
10. Закройте крышку конденсатора.

## 10.4 Чистка барабана



### ВНИМАНИЕ!

Перед очисткой отключите прибор от электросети.

Для мытья внутренней поверхности барабана и его ребер используйте нейтральное моющее средство. Протрите вымытые поверхности мягкой тряпкой.



### ПРЕДУПРЕЖДЕНИЕ

Не используйте для чистки барабана абразивные материалы или металлические губки.

## 10.5 Очистка панели управления и корпуса

Для мытья панели управления и корпуса используйте нейтральное моющее средство.

Для очистки используйте влажную тряпку. Протрите вымытые поверхности мягкой тряпкой.







### ПРЕДУПРЕЖДЕНИЕ

Не используйте средства для мытья мебели и чистящие вещества, которые могут вызвать коррозию.

## 10.6 Очистка вентиляционных щелей

Для удаления ворса из вентиляционных щелей воспользуйтесь пылесосом.

# 11. ПОИСК И УСТРАНЕНИЕ НЕИСПРАВНОСТЕЙ

Неисправность <sup>1)</sup>	Возможная причина	Решение
Сушильный барабан не работает.	Сушильный барабан не подключен к электросети.	Произведите подключение к электросети. Проверьте предохранитель на домашнем распределительном щите.
	Дверца открыта.	Закройте дверцу.
	Не была нажата кнопка  Вкл/Выкл.	Нажмите на кнопку  Вкл/Выкл.
	Не была нажата кнопка 	Коснитесь кнопки  Старт/Пауза.
	Прибор находится в режиме ожидания.	Нажмите на кнопку  Вкл/Выкл.

Неисправность <sup>1)</sup>	Возможная причина	Решение
Результаты сушки неудовлетворительны.	Неверно выбрана программа.	Выберите подходящую программу. <sup>2)</sup>
	Засорен фильтр.	Прочистите фильтр. <sup>3)</sup>
	 Доп. степень сушки  Под утюг. <sup>4)</sup>	Измените значение опции  Доп. степень сушки на более высокое значение.
	Загрузка слишком велика.	Не превышайте максимальный уровень загрузки.
	Засорены вентиляционные щели.	Очистите вентиляционные прорези на цоколе прибора.
	Загрязнение на датчике влажности внутри барабана.	Очистите переднюю поверхность барабана.
	Степень сушки не выставлена на желаемый уровень.	Отрегулируйте степень сушки. <sup>5)</sup>
Не закрывается загрузочная дверца.	Фильтр не зафиксирован на своем месте.	Установите фильтр как следует.
	Между дверцей и уплотнителем зажато белье.	Удалите застрявшие вещи и закройте дверцу.
Изменение программы или опции невозможно.	После запуска цикла изменение программы или опции невозможно.	Выключите и снова включите сушильный барабан. Измените программу или опцию согласно необходимости.
Выбор опций недоступен. Выдается звуковой сигнал.	Опция, которой вы попытались выбрать, недоступна для выбранной программы.	Выключите и снова включите сушильный барабан. Измените программу или опцию согласно необходимости.
На дисплее отображается продолжительность, отличающаяся от ожидаемой.	Продолжительность сушки вычисляется согласно размеру загрузки и ее влажности.	Данный процесс автоматизирован — прибор работает должным образом.
Программа не включена.	Контейнер для сбора конденсата полон.	Слейте воду из контейнера для сбора конденсата и нажмите на кнопку  Старт/Пауза. <sup>3)</sup>

Неисправность <sup>1)</sup>	Возможная причина	Решение
Слишком короткий цикл сушки.	Размеры загрузки слишком малы.	Выберите программу с таймерным управлением. Выбранное время должно соответствовать конкретной загрузке. Для сушки одного изделия или небольшого количества белья рекомендуется выбирать короткое время сушки.
	Белье слишком сухое.	Выберите подходящую программу с таймерным управлением или более высокую степень сушки (например,  <i>Очень сухое</i> )
Слишком длинный цикл сушки <sup>6)</sup>	Засорен фильтр.	Прочистите фильтр.
	Загрузка слишком велика.	Не превышайте максимальный уровень загрузки.
	Белье было недостаточно хорошо отжато.	Хорошо отожмите белье в стиральной машине.
	Слишком низкая или слишком высокая температура окружающей среды – это не является неисправностью прибора.	Позаботьтесь о том, чтобы температура в помещении не была ниже +5°C и выше +35°C. Оптимальная температура в помещении, при которой достигаются лучшие результаты сушки, составляет 19°C – 24°C.

<sup>1)</sup> В случае, если на дисплее высвечивается сообщение об ошибке (напр., **E51**), Выключите и снова включите сушильный барабан. Выберите новую программу. Коснитесь кнопки «Пуск/Пауза». Если прибор не работает, обратитесь в сервисный центр и сообщите код ошибки.

<sup>2)</sup> Руководствуйтесь описанием программы – см. Главу «ПРОГРАММЫ»

<sup>3)</sup> См. Главу *УХОД И ОЧИСТКА*.

<sup>4)</sup> Только для сушильных барабанов с опцией Доп. степень сушки.

<sup>5)</sup> См. Главу «УКАЗАНИЯ И РЕКОМЕНДАЦИИ».

<sup>6)</sup> Примечание. По истечении максимального времени сушки (5 часов) цикл сушки автоматически завершается.

## 12. ТЕХНИЧЕСКИЕ ДАННЫЕ

Высота x ширина x глубина	850 x 600 x 630 мм (максимум 640 мм)
Макс. глубина с открытой дверцей прибора	1100 мм
Макс. ширина с открытой дверцей прибора	950 мм

Регулируемая высота	850 мм (+ 15 мм – регулировка высоты ножек)
Объем барабана	118 л
Максимальная загрузка	8 кг
Напряжение	230 В
Частота	50 Гц
Уровень шума	65 дБ
Полная мощность	2800 Вт
Класс энергопотребления	<b>В</b>
Энергопотребление при использовании стандартной программы для хлопка при полной загрузке <sup>1)</sup>	<b>4,81</b> кВт·ч
Энергопотребление при использовании стандартной программы для хлопка при частичной загрузке. <sup>2)</sup>	<b>2,52</b> кВт·ч
Годичное энергопотребление <sup>3)</sup>	560,50 кВт·ч
При оставлении во включенном состоянии <sup>4)</sup>	0,05 Вт
Энергопотребление в состоянии «выключено» <sup>4)</sup>	0,05 Вт
Тип использования	Бытовой
Допустимая температура окружающей среды	от +5°C до +35°C
Защита от проникновения твердых частиц и влаги обеспечивается защитной крышкой. Исключения: низковольтное оборудование не имеет защиты от влаги.	<b>IPX4</b>

<sup>1)</sup> В соответствии с EN 61121. 8 кг изделий из хлопка на скорости отжима 1000 об/мин.

<sup>2)</sup> В соответствии с EN 61121. 4 кг изделий из хлопка на скорости отжима 1000 об/мин.

<sup>3)</sup> Годовое энергопотребление в кВт·ч из расчета 160 циклов сушки с использованием стандартной программы для хлопка при полной и частичной загрузке и потреблении, рассчитанном для энергосберегающих режимов. Фактическое энергопотребление при конкретном цикле будет зависеть от того, как используется прибор (ПОЛОЖЕНИЕ ЕС №392/2012).

<sup>4)</sup> В соответствии с EN 61121.

Информация, приведенная в таблице выше, соответствует постановлению еврокомиссии 392/2012 введении в действие директивы 2009/125/ЕС.

## 13. ПРИНАДЛЕЖНОСТИ

### 13.1 Комплект для установки приборов один на другой

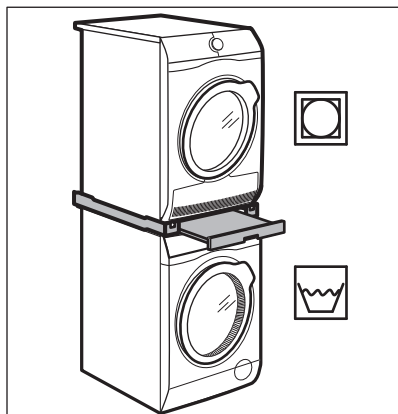

Наименование аксессуара: SKP11, STA9

Имеется в продаже в ближайшем авторизованном магазине.

Комплект для вертикальной сборки может устанавливаться только между стиральными машинами и сушильными барабанами, перечисленными в буклете. См. приложенный буклет.

Внимательно прочитайте инструкцию, прилагаемую к данной дополнительной принадлежности.

### 13.2 Комплект для слива конденсата

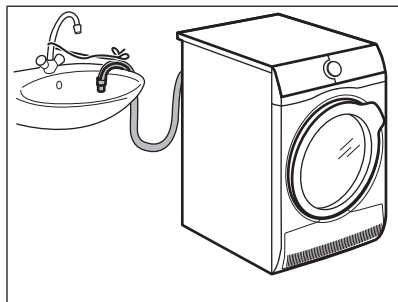

Наименование аксессуара: DK11.

Имеется в продаже в ближайшем авторизованном магазине (возможна установка на сушильные барабаны нескольких типов)

Используется для проточного слива конденсата в таз, сифон, канализацию и т.д. После установки слив конденсата из контейнера для воды производится автоматически. Контейнер для конденсата должен оставаться в приборе.

Установленный шланг должен находиться на высоте не менее 50 см и не более 100 см от уровня пола. Шланг не должен образовывать петлю. При необходимости укоротите шланг.

Внимательно прочитайте инструкцию, прилагаемую к данной дополнительной принадлежности.

### 13.3 Цоколь с ящиком

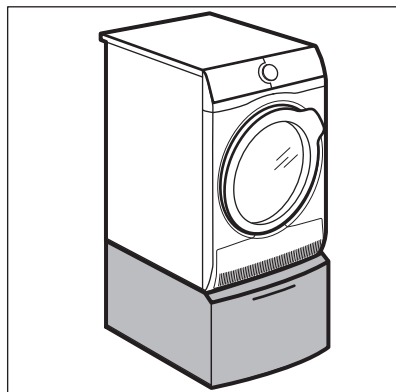

Наименование аксессуара: PDSTP10, E6WHPED2.

Имеется в продаже в ближайшем авторизованном магазине.

Используется для увеличения высоты прибора с целью облегчения загрузки и выгрузки белья.

Ящик может быть использован для хранения белья, например, полотенец, моющих средств и т.д.

Внимательно прочитайте инструкцию, прилагаемую к данному аксессуару.



## 14. ИНФОРМАЦИЯ О ТОВАРЕ В СООТВЕТСТВИИ С ПОСТАНОВЛЕНИЕМ ЕС 1369/2017

Информация о товаре	
Торговый знак	AEG
Модель	T6DBG28S, PNC916097955
Номинальная загрузка в кг	8
Вентилируемый или конденсационный сушильный барабан	Конденсорный
Класс энергетической эффективности	B
Годовое энергопотребление в кВт·ч из расчета 160 циклов сушки с использованием стандартной программы для хлопка при полной и частичной загрузке и потреблении, рассчитанном для энергосберегающих режимов. Фактическое потребление электроэнергии за один цикл будет зависеть от характера эксплуатации.	560,50
Автоматический или неавтоматический сушильный барабан	Автоматический
Энергопотребление в кВт·ч при использовании стандартной программы для хлопка и полной загрузке	4,81
Энергопотребление в кВт·ч при использовании стандартной программы для хлопка и неполной загрузке	2,52
Потребляемая мощность в режиме «Выключено» (Вт)	0,05
Энергопотребление в Вт при оставлении во включенном состоянии	0,05
Продолжительность нахождения в режиме «Оставление во включенном состоянии», в минутах	10
Информация в табличке с техническими данными и в данном справочном листке изделия приводится для стандартной программы сушки при полной и неполной загрузках; эта программа подходит для сушки изделий из хлопка обычной степени влажности и являются наиболее энергоэффективной в части экономии как электроэнергии, так и потребления воды при уходе за хлопком.	
Взвешенное время работы стандартной программы для хлопка при полной и неполной загрузке в минутах	105
Продолжительность цикла в минутах при выборе стандартной программы для хлопка и полной загрузке	139

Продолжительность цикла в минутах при выборе стандартной программы для хлопка и неполной загрузке	79
Энергоэффективность конденсирования по шкале от G (минимальная энергоэффективность) до A (максимальная энергоэффективность)	B
Среднее энергопотребление в процентах при использовании стандартной программы для хлопка и полной загрузке	81
Среднее энергопотребление в процентах при использовании стандартной программы для хлопка и неполной загрузке	81
Взвешенное энергопотребление при использовании стандартной программы для хлопка при полной и неполной загрузке	81
Уровень шума в дБ	65
Встраиваемая	Нет

Информация, приведенная в таблице выше, соответствует постановлению еврокомиссии 392/2012 введении в действие директивы 2009/125/EC.

## 15. ОХРАНА ОКРУЖАЮЩЕЙ СРЕДЫ

Материалы с символом  следует сдавать на переработку. Положите упаковку в соответствующие контейнеры для сбора вторичного сырья. Принимая участие в переработке старого электробытового оборудования, Вы помогаете защитить окружающую среду и

здоровье человека. Не выбрасывайте вместе с бытовыми отходами бытовую технику, помеченную символом . Доставьте изделие на местное предприятие по переработке вторичного сырья или обратитесь в свое муниципальное управление.

Дата изготовления изделия указана в его серийном номере, где первая цифра номера соответствует последней цифре года изготовления, а вторая и третья цифры – порядковому номеру недели. Например, серийный номер 84512345 означает, что изделие изготовлено на сорок пятой неделе 2018 года.

Изготовитель: Electrolux Appliances AB, St. Göransgatan 143, 105 45 Stockholm, Швеция

Импортер и уполномоченная изготовителем организация:  
ООО "Электролюкс Рус", Кожевнический проезд 1, 115114, Москва, тел.: 8-800-200-3589

Изготовлено в Польше



[www.aeg.com/shop](http://www.aeg.com/shop)



136945663-A-042019

EAC CE

**AEG**