

polaris
since 1995



Кофеварка эспрессо электрическая
POLARIS
Модель РСМ 1537АЕ Adore Crema
РУКОВОДСТВО ПО ЭКСПЛУАТАЦИИ



RUS Руководство по эксплуатации.....	5
UKR Інструкція з експлуатації	23
KAZ Пайдалану жөніндегі нұсқаулық.....	39





Благодарим Вас за выбор продукции, выпускаемой под торговой маркой POLARIS. Наши изделия разработаны в соответствии с высокими требованиями качества, функциональности и дизайна. Мы уверены, что Вы будете довольны приобретением нового изделия от нашей фирмы.

Перед началом эксплуатации прибора внимательно прочитайте данное руководство, в котором содержится важная информация, касающаяся Вашей безопасности, а также рекомендации по правильному использованию прибора и уходу за ним.

Сохраните руководство вместе с гарантийным талоном, кассовым чеком, по возможности, картонной коробкой и упаковочным материалом.



ОГЛАВЛЕНИЕ

1. Общая информация	8
2. Общие указания по безопасности	8
3. Специальные указания по безопасности данного прибора	10
4. Сфера использования	10
5. Описание прибора	10
6. Комплектация	12
7. Подготовка к работе и использование	12
8. Чистка и уход	14
9. Хранение и транспортировка	16
10. Требования по утилизации	16
11. Неисправности и их устранение	17
12. Технические характеристики	18
13. Информация о сертификации	18
14. Гарантийное обязательство	19

1. ОБЩАЯ ИНФОРМАЦИЯ

Настоящее руководство по эксплуатации предназначено для ознакомления с техническими данными, устройством, правилами эксплуатации и хранения кофеварки, модель POLARIS PCM 1537AE Adore Crema (далее по тексту – кофеварка, прибор).

2. ОБЩИЕ УКАЗАНИЯ ПО БЕЗОПАСНОСТИ

- Эксплуатация прибора должна производиться в соответствии с «Правилами технической эксплуатации электроустановок потребителей».
- Прибор предназначен исключительно для использования в быту. Продолжительное использование прибора в коммерческих целях может привести к его перегрузке, в результате чего он может быть поврежден или может нанести вред здоровью людей.
- Прибор должен быть использован только по назначению в соответствии с руководством по эксплуатации.
- Перед началом эксплуатации прибора внимательно прочитайте данное руководство по эксплуатации.
- Каждый раз перед включением прибора осмотрите его. При наличии повреждений прибора и сетевого шнура ни в коем случае не включайте прибор в розетку.
- Не следует использовать прибор после падения, если имеются видимые признаки повреждения. Перед использованием прибор должен быть проверен квалифицированным специалистом.
- Не используйте прибор, если вы не уверены в его работоспособности.
- Прибор и сетевой шнур должны храниться так, чтобы они не попадали под воздействие высоких температур, прямых солнечных лучей и влаги.
- Не оставляйте работающий прибор без надзора! Если Вы больше не пользуетесь прибором, всегда отключайте его от сети.
- Данный прибор не предназначен для использования людьми (включая детей), у которых есть физические, нервные или психические отклонения или недостаток опыта и знаний, за исключением случаев, когда за такими лицами осуществляется надзор или проводится их инструктирование относительно использования данного прибора лицом, отвечающим за их безопасность. Необходимо осуществлять надзор за детьми с целью недопущения их игр с прибором
- **Внимание! Не используйте прибор вблизи ванн, раковин или других емкостей, заполненных водой. В случае падения прибора в воду немедленно отключите его от сети. При этом ни в**

коем случае не опускайте руки в воду. Перед повторным использованием прибор должен быть проверен квалифицированным специалистом.

- Ни в коем случае не погружайте прибор в воду или другие жидкости. Не прикасайтесь к прибору влажными руками. При намокании прибора сразу отключите его от сети.
- Включайте прибор только в источник переменного тока (~). Перед включением убедитесь, что прибор рассчитан на напряжение, используемое в сети.
- Прибор может быть включен только в сеть с заземлением. Для обеспечения Вашей безопасности заземление должно соответствовать установленным электротехническим нормам. Не пользуйтесь нестандартными источниками питания или устройствами подключения.
- **Любое ошибочное включение лишает Вас права на гарантийное обслуживание.**
- Не используйте прибор вне помещений. Предохраняйте прибор от ударов об острые углы. По окончании эксплуатации, при чистке или поломке прибора всегда отключайте его от сети.
- Нельзя переносить прибор, держа его за сетевой провод. Запрещается также отключать прибор от сети, держа его за сетевой провод. При отключении прибора от сети держитесь за штепсельную вилку.
- Использование дополнительных аксессуаров, не входящих в комплектацию, лишает Вас права на гарантийное обслуживание.
- После использования никогда не обматывайте провод электропитания вокруг прибора, так как со временем это может привести к излому провода. Всегда гладко расправляйте провод на время хранения.
- Замену шнура могут осуществлять только квалифицированные специалисты - сотрудники сервисного центра. Неквалифицированный ремонт представляет прямую опасность для пользователя.
- Не производите ремонт прибора самостоятельно. Ремонт должен производиться только квалифицированными специалистами сервисного центра.
- Для ремонта прибора могут быть использованы только оригинальные запасные части.
- После окончания срока службы не выбрасывайте прибор вместе с бытовыми отходами. Передайте его в специализированный пункт для дальнейшей утилизации. Этим Вы поможете защитить окружающую среду.

3. СПЕЦИАЛЬНЫЕ УКАЗАНИЯ ПО БЕЗОПАСНОСТИ ДАННОГО ПРИБОРА

Для заполнения резервуара используйте только чистую, холодную питьевую воду. Никогда не заполняйте резервуар для воды другими жидкостями, не насыпайте в резервуар кофе.

- Для приготовления напитка из молотого кофе не допускается использование кофе самого мелкого помола «extra fine» для заваривания в турке. Это может привести к засорению фильтра. Засорение фильтра вызывает повышение давления в заварочной зоне, вследствие чего возможно самопроизвольное отсоединение держателя фильтра в процессе приготовления напитка. Очистка или замена засоренного фильтра не входит в гарантийное обслуживание прибора.
- Не заполняйте резервуар для воды выше отметки **max** и следите, чтобы уровень воды не опускался ниже отметки **min**.
- Никогда не включайте прибор без воды.
- Не открывайте крышку резервуара для воды, не вынимайте резервуар и держатель фильтра из корпуса во время работы кофеварки. Это может привести к ожогам.
- Никогда не оставляйте кофеварку без внимания во время работы.
- Ставьте прибор на ровную устойчивую поверхность как можно дальше от края стола/рабочей поверхности.
- Не оставляйте прибор при температуре окружающей среды менее 0 °С.

4. СФЕРА ИСПОЛЬЗОВАНИЯ

Прибор предназначен для бытового и аналогичного применения при температуре и влажности бытового помещения в соответствии с данным руководством:

- в пунктах питания сотрудников магазинов, офисов, фермерских хозяйств и других подразделений
- потребителями гостиниц, отелей и других мест, предназначенных для проживания;
- в местах, предназначенных для ночлега и завтрака.

Прибор не предназначен для промышленного и коммерческого использования, а также для обработки непищевых продуктов.

Производитель не несет ответственности за ущерб, возникший в результате неправильного или непредусмотренного настоящим руководством использования.

5. ОПИСАНИЕ ПРИБОРА

Кофеварка РСМ 1537АЕ Adore Crema предназначена для приготовления кофе из предварительно размолотых зёрен путём прохождения под давлением нагретой питьевой воды через слой молотого кофе, находящегося в фильтре.

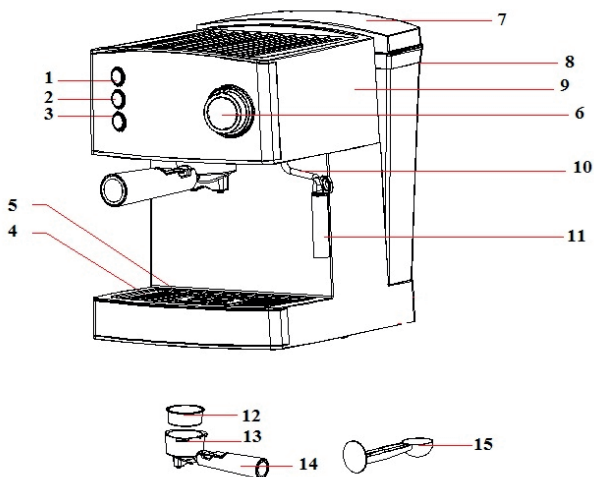



- | | |
|--|---|
| 1. Кнопка включения/выключения режима приготовления кофе | 7. Крышка резервуара для воды |
| 2. Кнопка включения/выключения налива | 8. Резервуар для воды |
| 3. Кнопка включения/выключения режима подачи пара | 9. Корпус |
| 4. Поддон для сбора капель (под решеткой для сбора капель) | 10. Сопло парового рукава |
| 5. Съёмная решетка поддона для сбора капель | 11. Съёмная насадка для капучино |
| 6. Регулятор подачи пара | 12. Съёмный фильтр для молотого кофе (далее – фильтр) |
| | 13. Держатель фильтра (внутри устанавливается съёмный фильтр) |
| | 14. Ручка держателя фильтра |
| | 15. Мерная ложка и уплотнитель кофе. |

6. КОМПЛЕКТАЦИЯ

- | | |
|--|---------|
| 1. Кофеварка в сборе | - 1 шт. |
| 2. Руководство по эксплуатации | - 1 шт. |
| 3. Список сервисных центров | - 1 шт. |
| 4. Гарантийный талон | - 1 шт. |
| 5. Упаковка (полиэтиленовый пакет + коробка) | - 1 шт. |
| 6. Съёмная насадка для капучино | - 1 шт. |

7. ПОДГОТОВКА К РАБОТЕ И ИСПОЛЬЗОВАНИЕ



Перед первым применением или если кофеварка не использовалась какое-то время, ее необходимо промыть чистой теплой водой следующим образом:

1. Удалите с кофеварки упаковочный материал и рекламные наклейки.
2. Протрите корпус прибора влажной тряпкой.
3. Расположите кофеварку на ровной поверхности.
4. Наполните резервуар водой (уровень воды не должен превышать отметки “max”) и установите его в корпус кофеварки.
5. Вставьте сетевую вилку в розетку электросети.
6. Установите держатель (13,14) вместе с фильтром (12) в кофеварку. Для этого вставьте его снизу вверх в гнездо держателя на корпусе кофеварки таким образом, чтобы ручка держателя фильтра располагалась под углом 45 градусов влево от отметки «Lock» и зафиксируйте, повернув держатель за ручку вправо на 40-45 градусов, до отметки «Lock» **(При этом не следует прилагать значительных усилий!)**.
7. Установите чашку под сопла держателя фильтра на решетке поддона (5). Убедитесь, что регулятор подачи пара установлен на отметку “OFF”.
8. Включите питание кофеварки, нажав на кнопку . При этом синий световой индикатор кнопки начнет мигать, означая, что производится нагрев воды. Дождитесь окончания нагрева – при этом подсветка загорится постоянно.
9. Нажмите кнопку , после чего горячая вода начнет под давлением сливаться через сопла в чашку. Следите за наполнением чашки – автоматическое отключение налива не предусмотрено! Отключите налив вручную повторным нажатием кнопки , когда чашка наполнится.
10. После того как вся вода сольется, тщательно промойте контейнер, фильтр и держатель.

11. Тщательно протрите насухо выступы запирающего узла на корпусе прибора и на держателе фильтра от возможных загрязнений и остатков заводской смазки. Далее установите держатель вместе с фильтром в кофеварку. Для этого вставьте его снизу вверх в гнездо держателя на корпусе кофеварки таким образом, чтобы ручка держателя фильтра располагалась под надписью «insert»(либо значком открытый замок, в зависимости от модели) и зафиксируйте до упора, повернув держатель за ручку вправо до отметки «Lock»(либо значка замок, в зависимости от модели).
12. **ВНИМАНИЕ!** Во время первого использования или после длительного перерыва в использовании возможен повышенный шум работы насоса. Это нормально, шум уменьшится примерно через 20 секунд после заполнения магистральной водой.

ПРЕДВАРИТЕЛЬНЫЙ НАГРЕВ







Чтобы приготовить чашку хорошего горячего кофе, мы рекомендуем предварительно прогреть кофеварку с установленным фильтром. Таким образом, исключается влияние холодных частей кофеварки на заваривание кофе.

1. Наполните резервуар водой (уровень воды не должен превышать отметки “max”) и установите его в корпус кофеварки.
2. Установите держатель (13,14) вместе с фильтром (12) в кофеварку согласно п.6 раздела **«Подготовка к работе и использование»**.
3. Поставьте подходящую чашку на решетку поддона (5).
4. Вставьте сетевую вилку в розетку электросети. Убедитесь, что регулятор подачи пара на отметке “MIN”.
5. Нажмите на кнопки  и . Когда вода начнет сливаться, переключите насос нажав на кнопку . Подождите пока кофеварка прогреется.

ПРИГОТОВЛЕНИЕ КОФЕ ЭСПРЕССО

1. Убедитесь, что кофеварка отключена от сети. Наполните резервуар водой и установите в корпус прибора.
2. Снимите держатель фильтра (13,14) с гнезда на корпусе кофеварки (если он установлен), повернув его из положения «Lock» за ручку влево примерно на угол в 45 градусов и опустив вниз. Заполните фильтр (12) молотым кофе с помощью мерной ложки (15). Для приготовления обычного эспрессо используйте одну мерную ложку кофе, для приготовления двойного эспрессо - две ложки. Слегка уплотните кофе, это можно сделать с



помощью уплотнителя (15), и уберите его излишки с краев фильтра. Установите держатель фильтра в гнездо на корпусе кофеварки согласно п.6 раздела «Подготовка к работе и использование».

3. Оставьте чашки для кофе под сопла держателя фильтра на решетку поддона (5) (можно использовать одну чашку, при этом установив ее так, чтобы кофе из двух сопел попадало в чашку).
4. Вставьте вилку сетевого шнура в розетку.
5. Нажмите кнопку   индикатор синего цвета начнет мигать, указывая, что вода нагревается.
6. Когда вода достигнет необходимой температуры для приготовления кофе эспрессо, индикатор   загорится постоянно.
7. Нажмите кнопку , при этом индикатор  синего цвета начнет мигать, и кофе через сопла фильтра начнет поступать в чашку. Следите за наполнением чашки – автоматическое отключение налива не предусмотрено! Отключите налив вручную повторным нажатием кнопки, когда чашка наполнится до желаемого уровня. Индикатор  погаснет.

Внимание! Не вынимайте держатель фильтра во время работы!

Внимание! После выключения  из сопел держателя фильтра некоторое время будут вытекать остатки заваренного кофе.

ПРИГОТОВЛЕНИЕ КОФЕ КАПУЧИНО

1. Приготовьте кофе эспрессо.
2. Для приготовления пенки нужно использовать специальную емкость, желательно в виде чашки из керамики. Предпочтительно использовать свежее цельное молоко (6-10% жирности).
Примечание: рекомендуем чашку диаметром не менее 70±5 мм. Также имейте в виду, что молоко увеличивается в объеме в 2 раза, убедитесь, что чашка достаточной высоты.
3. Нажмите кнопку  . Подсветка кнопки начнет мигать. Только после того, как синий индикатор загорится постоянно, можно вспенивать молоко.
Примечание: если во время работы индикатор мигает, поверните регулятор подачи пара по часовой стрелке.
4. Поставьте под сопло парового рукава (10) емкость с молоком. Поверните медленно регулятор (6) против часовой стрелки до максимального положения, после этого из сопла парового рукава начнет выходить пар. Поместите сопло в молоко примерно на 2 см, управляя процессом образования пенки легкими перемещениями емкости с молоком до

тех пор, пока не будет достигнут желаемый объем. Следите, чтобы уровень воды в баке был выше отметки **min**. Для завершения работы поверните регулятор пара (6) по часовой стрелке в положение “OFF” и отключите питание, нажав на кнопку .

5. Действия, описанные в пункте 4, можно повторить несколько раз.

Внимание! Вместе с паром из сопла парового рукава может выходить небольшое количество воды.

8. ЧИСТКА И УХОД

- Перед тем как приступить к чистке прибора, убедитесь, что он выключен, отключен от сети и полностью остыл.
- Не откладывайте надолго чистку прибора после использования во избежание засорения фильтра и образования трудноудаляемых осадков на деталях кофеварки.
- Не погружайте прибор в воду и другие жидкости. Всегда следите за тем, чтобы вода не попала на электрические соединения.
- Протрите прибор снаружи влажной мягкой тканью. Не используйте для чистки прибора агрессивные, абразивные чистящие средства, а также органические растворители.
- Снимите держатель фильтра, удалите остатки кофе из фильтра. Промойте держатель и фильтр в теплой воде, протрите насухо мягкой не ворсистой тканью или губкой. (Проверьте внутренние отверстия фильтра, если они забиты, очистите маленькой щеткой (не входит в комплект).
- Очистите место держателя фильтра.
- Если прибор использовался для приготовления капучино, то нужно снять трубку парового рукава, промыть ее водой и протереть мягкой тканью.
- Снимите поддон для сбора капель, слейте скопившуюся жидкость, промойте водой и протрите мягкой тканью.
- Повторяйте данную процедуру после каждого использования прибора.
- Периодически мойте губкой или мягкой тканью внутреннюю часть резервуара для воды.

УДАЛЕНИЕ НАКИПИ

Для эффективной работы кофеварки рекомендуется проводить удаление накипи каждые 2-3 месяца, а при использовании «жесткой» воды, чаще. Для этого нужно сделать операции, описанные в разделе «Подготовка к работе», вместо воды следует использовать 2-3% раствор лимонной кислоты. После этого необходимо снова повторить действия описанные в разделе

«Подготовка к работе», но уже заполнив резервуар чистой водой.

9. ХРАНЕНИЕ И ТРАНСПОРТИРОВКА

ХРАНЕНИЕ

1. Убедитесь в том, что прибор отключен от сети, когда он не используется.
2. Слейте воду и произведите чистку прибора.
3. Протрите прибор насухо и следите за тем, чтобы прибор хранился в сухом, прохладном месте.

Электроприборы хранятся в закрытом сухом и чистом помещении при температуре окружающего воздуха не выше плюс 40°C с относительной влажностью не выше 70% и отсутствии в окружающей среде пыли, кислотных и других паров, отрицательно влияющих на материалы электроприборов.

ТРАНСПОРТИРОВКА

Электроприборы транспортируют всеми видами транспорта в соответствии с правилами перевозки грузов, действующими на транспорте конкретного вида. При перевозке прибора используйте оригинальную заводскую упаковку.

Транспортирование приборов должно исключать возможность непосредственного воздействия на них атмосферных осадков и агрессивных сред.

РЕАЛИЗАЦИЯ

Правила реализации не установлены.

10. ТРЕБОВАНИЯ ПО УТИЛИЗАЦИИ

Примечание: По окончании срока эксплуатации электроприбора не выбрасывайте его вместе с обычными бытовыми отходами, а передайте в официальный пункт сбора на утилизацию. Таким образом, Вы сможете сохранить окружающую среду.

Отходы, образующиеся при утилизации изделий, подлежат обязательному сбору с последующей утилизацией в установленном порядке и в соответствии с действующими требованиями и

нормами отраслевой нормативной документации, в том числе в соответствии с СанПиН 2.1.7.1322-03 «Гигиенические требования к размещению и обезвреживанию отходов производства и потребления».

11. НЕИСПРАВНОСТИ И ИХ УСТРАНЕНИЕ

- A) Из сопел держателя фильтра не льется горячая вода.
- Убедитесь, что резервуар наполнен водой.
 - Возможно, внутрь рабочей части кофеварки попал воздух, в результате чего мог отключиться насос.
 - Повторите действия, описанные в п.7 («Подготовка к работе и использование»).
 - Если после этого данная функция не восстановилась, нужно обратиться к квалифицированным специалистам сервисного центра.
- B) Из сопла парового рукава не выходит пар.
- Удалите отложения, которые могли сформироваться внутри сопла парового рукава.
 - Проверьте уровень воды в резервуаре.
- C) Кофе переливается через держатель фильтра:
- Возможно, слишком большое количество молотого кофе было насыпано в фильтр, в результате чего держатель фильтра был неплотно зафиксирован в гнезде на корпусе кофеварки. Нужно подождать, когда остынет кофеварка и повторно приготовить напиток, используя соответствующее описанию количество молотого кофе.
- D) При приготовлении первой порции, кофе вытекает из сопел держателя фильтра слишком медленно или не вытекает совсем.
- Проверьте фильтр для молотого кофе. Если отверстия фильтра забиты, то их нужно прочистить, используя маленькую щетку или соответствующий подходящий инструмент.
 - Эта проблема может быть обусловлена недостаточным поступлением воды через перфорированный диск в гнезде корпуса кофеварки. Есть вероятность, что через несколько месяцев использования прибора отверстия диска закупорились. В этом случае диск нужно почистить щеткой или зубочисткой, после этого включить кофеварку и прогнать через прибор воду, но без держателя фильтра, зафиксированного корпусе. Вода должна свободно течь из всех отверстий диска, если этого не происходит - диск засорен и нужно обращаться в сервисный центр.
 - Резервуар для воды неправильно установлен в корпус кофеварки. Вставьте резервуар, максимально плотно и устойчиво расположив его в корпусе прибора.
 - В резервуаре недостаточно воды для того, чтобы насос мог подкачивать ее для приготовления кофе. Наполните резервуар.

- Е) Кофе водянистый и холодный.
- Используемое кофе имеет слишком крупный помол.
 - Чтобы приготовить более концентрированный и горячий напиток, кофейные зерна должны быть более мелкого помола (соответствующего для кофеварок эспрессо).

12. ТЕХНИЧЕСКИЕ ХАРАКТЕРИСТИКИ

PCM 1537AE Adore Crema - Кофеварка бытовая электрическая торговой марки POLARIS

Мощность: 850 Вт

Напряжение: 220-240 В

Частота: ~50 Гц

Ёмкость резервуара для воды – 1,5 л

Класс защиты: I

Примечание: Вследствие постоянного процесса внесения изменений и улучшений, между инструкцией и изделием могут наблюдаться некоторые различия. Производитель надеется, что пользователь обратит на это внимание.

13. ИНФОРМАЦИЯ О СЕРТИФИКАЦИИ

Прибор сертифицирован на соответствие нормативным документам РФ.

Сертификат соответствия № ТС RU С-НК.АГОЗ.В.18082 серия RU № 0702973

Срок действия с 24.07.2018 по 23.07.2019 включительно.

Выдан: орган по сертификации продукции Общества с ограниченной ответственностью «АЛЬСЕНА». Место нахождения: 115230, Россия, город Москва, проезд Хлебозаводский, дом 7, строение 9, офис 58.

Адрес места осуществления деятельности: 129626, Россия, город Москва, улица Мытищинская 3-я, дом 3, строение 1, квартира/офис/помещение 405.

Телефон: +74997068036, адрес электронной почты: alsena@inbox.ru

Аттестат аккредитации регистрационный № РОСС RU.0001.11АГОЗ выдан 13.07.2016 года



Конструкция прибора соответствует требованиям ТР ТС 004/2011 «О безопасности

низковольтного оборудования», а также TP TC 020/2011 «Электромагнитная совместимость технических средств».

Расчетный срок службы изделия: 3 года
Гарантийный срок: 2 года со дня покупки
Дата изготовления указана на изделии.

Производитель:

Изготовитель: Поларис Корпорейшн Лимитед,
Адрес: Блок 1801, 18/F, Джубили Сентр, 46 Глостер Роуд, Ванчай, Гонконг
Manufacturer: POLARIS CORPORATION LIMITED
Unit 1801, 18/F, Jubilee Centre, 46 Gloucester Road, Wanchai, Hong Kong
Владелец ТЗ Polaris - Акционерное общество Астрата, Гевербештрассе 5, Хам, Кантон Цуг, 6330, Швейцария.
Owner of TM Polaris - Astrata AG., Gewerbestrasse 5, Cham, canton Zug 6330, Switzerland.

На заводе:

ФОШАН ШУНДЕ БЕЛИВ ЭЛЕКТРИКАЛ АППЛАЙАНСЕС КО., ЛТД. Тхе Тхирд Оф 1/Ф, 2/Ф, 3/Ф, №.15, Дафу Род, Район Дафуджи, Ронгги, Шунде, Фошан, Китай
FOSHAN SHUNDE BELIEVE ELECTRICAL APPLIANCES CO., LTD. The Third Of 1/F, 2/F, 3/F, No.15, Dafu Road, Dafuji Area, Ronggui, Shunde, Foshan, China

Импортер:

ООО «Поларис Инт», 105005, г.Москва, 2-ая Бауманская ул., д.7, стр.5, ком.26

Уполномоченный представитель в РФ и Белоруссии

ООО «ДС-Сервис» 109518, г.Москва, Волжский б-р, д.5
Телефон единой справочной службы 8 800 700 11 78

14. ГАРАНТИЙНОЕ ОБЯЗАТЕЛЬСТВО

Изделие: Кофеварка электрическая

Модель: PCM 1537AE Adore Crema

Настоящая гарантия предоставляется изготовителем в дополнение к правам потребителя, установленным действующим законодательством, и ни в коей мере не ограничивает их.

Настоящая гарантия действует в течение 24 месяцев с даты приобретения изделия, и подразумевает гарантийное обслуживание изделия в случае обнаружения дефектов, связанных с материалами и работой. В этом случае потребитель имеет право, среди прочего, на бесплатный ремонт изделия. Настоящая гарантия действительна при соблюдении следующих условий:

1. Гарантийное обязательство распространяется на все модели, выпускаемые компанией «POLARIS CORPORATION LIMITED» в странах, где предоставляется гарантийное обслуживание (независимо от места покупки).
2. Изделие должно быть приобретено исключительно для личных бытовых нужд. Изделие должно использоваться в строгом соответствии с руководством по эксплуатации с соблюдением правил и требований по безопасности.
3. Обязанности изготовителя по настоящей гарантии исполняются продавцами – уполномоченными дилерами изготовителя и официальными обслуживающими (сервис) центрами. Настоящая гарантия не распространяется на изделия, приобретенные у не уполномоченных изготовителем продавцов, которые самостоятельно отвечают перед потребителем в соответствии с законодательством.
4. Настоящая гарантия не распространяется на дефекты изделия, возникшие в результате:
 - Химического, механического или иного воздействия, попадания посторонних предметов, жидкостей, насекомых и продуктов их жизнедеятельности внутрь изделия;
 - Неправильной эксплуатации, заключающейся в использовании изделия не по его прямому назначению, а также установке и эксплуатации изделия с нарушением правил и требований техники безопасности;
 - Износа деталей отделки, ламп, батарей, защитных экранов, накопителей мусора, ремней, щеток и иных деталей с ограниченным сроком использования;
 - Ремонта изделия, произведенного лицами или фирмами, не являющимися авторизованными сервисными центрами*;
5. Настоящая гарантия действительна по предъявлении вместе с оригиналом настоящего талона, оригиналом товарного чека, выданного продавцом, и изделия, в котором обнаружены дефекты.
6. Настоящая гарантия действительна только для изделий, используемых для личных бытовых нужд, и не распространяется на изделия, которые используются для коммерческих, промышленных или профессиональных целей.

По всем вопросам гарантийного обслуживания изделий POLARIS обращайтесь к Вашему местному официальному продавцу POLARIS.

В случае обнаружения неисправностей оборудования незамедлительно связаться с сервисным центром.

**Адреса авторизованных обслуживающих центров на сайте Компании: www.polar.ru*

Поставщик не несет никакой ответственности за ущерб, связанный с повреждением изделия при транспортировке, в результате некорректного использования, а также в связи с модификацией или самостоятельным ремонтом изделия.



Дякуємо Вам за вибір продукції, що випускається під торговельною маркою POLARIS. Наші вироби розроблено відповідно до високих вимог якості, функціональності і дизайну. Ми впевнені, що, придбавши новий виріб нашої фірми, Ви будете задоволені.

Перед початком експлуатації приладу уважно прочитайте цю інструкцію, в якій міститься важлива інформація, що стосується Вашої безпеки, а також рекомендації з правильного використання приладу і догляду за ним.

Зберігайте інструкцію разом із гарантійним талоном, касовим чеком, а також, по можливості, з картонною коробкою і пакувальним матеріалом.



ЗМІСТ

1. Загальна інформація	26
2. Загальні вказівки щодо безпеки	26
3. Спеціальні вказівки щодо безпеки цього приладу	28
4. Сфера використання	28
5. Опис приладу	28
6. Комплектація	30
7. Підготовка до роботи та використання	30
8. Чищення та догляд	33
9. Зберігання	33
10. Вимоги щодо утилізації	34
11. Несправності та їх усунення	34
12. Технічні характеристики	36
13. Інформація про сертифікацію	36
14. Гарантійне зобов'язання	36

1. ЗАГАЛЬНА ІНФОРМАЦІЯ

Ця інструкція з експлуатації призначена для ознайомлення з технічними даними, будовою, правилами експлуатації і зберігання кавоварки, модель POLARIS PCM 1537AE Adore Crema (далі по тексту – кавоварка, прилад).

2. ЗАГАЛЬНІ ВКАЗІВКИ ЩОДО БЕЗПЕКИ

- Експлуатація приладу повинна здійснюватися відповідно до «Правил технічної експлуатації електроустановок користувачів».
- Прилад призначений винятково для побутового використання. Тривале використання приладу в комерційних цілях може призвести до його перенавантаження, в результаті чого, він може бути пошкоджений або може нанести шкоду здоров'ю людей.
- Прилад повинен використовуватися тільки за призначенням відповідно до цієї інструкції.
- Перед введенням приладу в експлуатацію уважно прочитайте цю інструкцію з експлуатації.
- Щоразу перед вмиканням приладу оглядайте його. При наявності ушкоджень приладу і шнура живлення в жодному разі не вмикайте прилад у розетку.
- Не слід використовувати прилад після падіння, якщо наявні очевидні признаки пошкодження. Перш ніж надалі використовувати прилад, необхідно перевірити його кваліфікованим спеціалістом.
- Не використовуйте прилад, якщо ви не впевнені в його справності.
- Прилад і мережевий шнур повинні зберігатися так, щоб вони не потрапляли під вплив високих температур, прямих сонячних променів та вологи.
- Не залишайте працюючий прилад без нагляду! Якщо не користуєтеся приладом, завжди від'єднуйте його від мережі.
- Цей прилад не призначений для використання людьми (у тому числі дітьми), у яких наявні фізичні, нервові або психічні відхилення або бракує досвіду і знань, за винятком випадків, коли за такими особами здійснюється нагляд або проводиться їхній інструктаж щодо використання цього приладу особою, відповідальною за їхню безпеку. Необхідно здійснювати нагляд за дітьми, аби не допустити їхніх ігор із приладом.
- **Увага! Не використовуйте прилад поблизу ванн, раковин або інших ємностей, заповнених водою. У разі падіння приладу в воду негайно від'єднайте його від мережі. При цьому в жодному разі не занурюйте руки в воду. Перш ніж надалі використовувати прилад, необхідно перевірити його кваліфікованим спеціалістом.**
- Ні в якому разі не занурюйте прилад у воду чи інші рідини. Не торкайтеся приладу вологими

руками. При намоканні приладу негайно відключіть його від мережі.

- Умикайте прилад тільки в джерело змінного струму (~). Перед вмиканням переконайтеся, що прилад розрахований на напругу, що використовується в мережі.
- Прилад може вмикатися тільки в мережу з заземленням. Для забезпечення Вашої безпеки заземлення повинне відповідати встановленим електротехнічним нормам. Не користуйтеся нестандартними джерелами живлення або пристроями підключення.
- **Будь-яке помилкове вмикання позбавляє Вас права на гарантійне обслуговування.**
- Не використовуйте прилад поза приміщенням. Оберегайте прилад від ударів об гострі кути. Після завершення експлуатації, чищення або поломці приладу завжди від'єднуйте його від мережі.
- Не можна переносити прилад, тримаючи його за шнур живлення. Забороняється також від'єднувати прилад від мережі, тримаючи його за шнур живлення. При вимиканні приладу з мережі тримайтеся за штепсельну вилку.
- Використання додаткових аксесуарів, що не входять до комплекту, позбавляє Вас права на гарантійне обслуговування.
- Після використання ніколи не обмотуйте шнур електроживлення навколо приладу, тому що згодом це може призвести до заломлення шнура. Завжди гладко розправляйте шнур на час зберігання.
- Заміну шнура живлення можуть здійснювати тільки кваліфіковані фахівці – співробітники сервісного центру. Некваліфікований ремонт становить пряму небезпеку для користувача.
- Не здійснюйте ремонт приладу самостійно. Ремонт повинен здійснюватися тільки кваліфікованими фахівцями сервісного центру.
- Для ремонту приладу можуть використовуватися тільки оригінальні запасні частини.
- Після завершення терміну служби не викидайте прилад разом зі звичайними побутовими відходами. Передайте його в спеціалізований пункт для подальшої утилізації. Таким чином Ви допоможете зберегти довкілля.

3. СПЕЦІАЛЬНІ ВКАЗІВКИ ЩОДО БЕЗПЕКИ ЦЬОГО ПРИЛАДУ

Для наповнення резервуара використовуйте тільки чисту, холодну, питну воду. Ніколи не наливайте у резервуар для води інші рідини та не насипайте в нього каву.

- Для приготування напою з меленої кави не допускається використання кави самого дрібного помелу «extra fine» для заварювання в турці. Це може призвести до засмічення фільтра. Засмічення фільтра викликає підвищення тиску в зоні заварювання, внаслідок чого можливе мимовільне від'єднання утримувача фільтра в процесі приготування напою. Очищення або заміна засміченого фільтра не входить в гарантійне обслуговування приладу.
- Не наповнюйте резервуар для води вище позначки **max**. Стежте, щоб рівень води не опускався нижче позначки **min**.
- Ніколи не вмикайте прилад без води.
- Не відкривайте кришку резервуара для води, а також не виймайте резервуар і держак фільтра з корпусу під час роботи кавоварки. Це може стати причиною опіків.
- Ніколи не залишайте кавоварку без нагляду під час роботи.
- Ставте прилад на рівну стійку поверхню, якнайдалі від краю столу/робочої поверхні.
- Не залишайте прилад при температурі навколишнього середовища нижче 0 °C.

4. СФЕРА ВИКОРИСТАННЯ

Прилад призначений для побутового й аналогічного використання при температурі та вологості жилого приміщення відповідно до цієї Інструкції:

- у місцях харчування співробітників магазинів, офісів, фермерських господарств та інших підрозділів;
- мешканцями готелів й інших місць, призначених для проживання;
- у місцях, призначених для ночівлі та сніданку.

Прилад не призначений для промислового та комерційного використання, а також для обробки нехарчових продуктів.

Виробник не несе відповідальності за збитки, що виникли в результаті неправильного або непередбаченого цією інструкцією використання.

5. ОПИС ПРИЛАДУ

Кавоварка PCM 1537AE Adore Crema призначена для приготування кави з попередньо змелених

зерен шляхом проходження під тиском нагрітої питної води через шар меленої кави, що знаходиться в фільтрі.

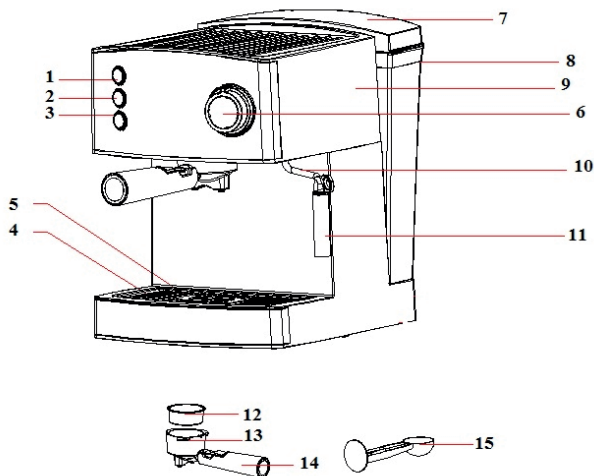



1. Кнопка увімкнення/вимкнення режиму приготування кави
2. Кнопка увімкнення/вимкнення наливання
3. Кнопка увімкнення/вимкнення режиму подачі пари
4. Піддон для збору крапель (під решіткою для збору крапель)
5. Знімна решітка піддона для збору крапель
6. Регулятор подачі пари
7. Кришка резервуара для води
8. Резервуар для води
9. Корпус
10. Сопло парового рукава
11. Знімна насадка для капучино
12. Знімний фільтр для меленої кави (далі – фільтр)
13. Мірна ложка й ущільнювач кави
14. Держак фільтра (всередину встановлюється знімний фільтр)
15. Ручка держака фільтра

6. КОМПЛЕКТАЦІЯ

- | | |
|--|---------|
| 1. Кавоварка в зборі | – 1 шт. |
| 2. Інструкція з експлуатації | – 1 шт. |
| 3. Перелік сервісних центрів | – 1 шт. |
| 4. Гарантійний талон | – 1 шт. |
| 5. Упаковка (поліетиленовий пакет + коробка) | – 1 шт. |
| 6. Знімна насадка для капучино | – 1 шт. |

7. ПІДГОТОВКА ДО РОБОТИ ТА ВИКОРИСТАННЯ

Перед першим використанням або якщо кавоварка не використовувалася деякий час, її необхідно промити чистою теплою водою наступним чином:



1. Видаліть із кавоварки пакувальний матеріал і рекламні наклейки.
2. Протріть корпус приладу вологою тканиною.
3. Поставте кавоварку на рівну поверхню.
4. Наповніть резервуар водою (рівень води не повинен перевищувати позначку “max”) і встановіть його в корпус кавоварки.
5. Вставте мережеву вилку в розетку електромережі.
6. Встановіть держак (14) разом із фільтром (12) в кавоварку. Для цього вставте його знизу вгору у гніздо держака на корпусі кавоварки таким чином, щоб ручка держака фільтра розташовувалась на 45 градусів лівіше позначки «Lock» та зафіксуйте, повернувши держак за ручку вправо на 40-45 градусів, до позначки «Lock» **(При цьому не слід застосовувати надмірних зусиль!)**.
7. Поставте чашку на решітку піддона (5) під сопла держака фільтра. Переконайтеся, що регулятор подачі пари стоїть на позначці “MIN”.
8. Увімкніть живлення кавоварки, натиснувши на кнопку . При цьому синій світловий індикатор кнопки почне блимати, що свідчить про те, що здійснюється нагрівання води. Зачекайте поки вода нагріється – при цьому підсвічування буде горіти постійно (не блимаючи).
9. Натисніть на кнопку , після чого гаряча вода почне під тиском литися через сопла в чашку. Стежте за наповненням чашки – автоматичне припинення наливання не передбачено! Зупиніть наливання вручну повторним натисканням на кнопку , коли чашка наповниться.
10. Після того як вся вода зіллється, ретельно промийте контейнер, фільтр і держак.

11. Тщательно протрите насухо выступы запирающего узла на корпусе прибора и на держателе фильтра от возможных загрязнений и остатков заводской смазки. Далее установите держатель вместе с фильтром в кофеварку. Для этого вставьте его снизу вверх в гнездо держателя на корпусе кофеварки таким образом, чтобы ручка держателя фильтра располагалась под надписью «insert»(либо значком открытй замок, в зависимости от модели) и зафиксируйте до упора, повернув держатель за ручку вправо до отметки «Lock»(либо значка замка, в зависимости от модели).

УВАГА! При першому використанні або після того як прилад не працював тривалий час можливий підвищений шум під час роботи насоса. Це нормально, шум зменшиться приблизно через 20 секунд після заповнення магістралі водою.









ПОПЕРЕДНЄ НАГРІВАННЯ

Щоб приготувати чашку хорошої гарячої кави, ми рекомендуємо попередньо прогріти кавоварку з встановленим фільтром. Таким чином, вплив холодних частин кавоварки на якість заварювання кави буде виключений.

1. Наповніть резервуар водою (рівень води не повинен перевищувати позначку “max”) і встановіть його в корпус кавоварки.
2. Встановіть держак (14) разом із фільтром (12) в кавоварку відповідно до п.6 розділу «Підготовка до роботи та використання».
3. Поставте підходящу чашку на решітку піддона (5).
4. Вставте мережеву вилку в розетку електромережі. Переконайтеся, що регулятор подачі пари стоїть на позначці “MIN”.
5. Натисніть на кнопки  і . Коли вода почне зливатися, перекрийте насос натиснувши на кнопку . Почекайте поки кавоварка прогріється.

ПРИГОТУВАННЯ КАВИ ЕСПРЕСО

1. Переконайтеся, що кавоварка від'єднана від мережі. Наповніть резервуар водою та встановіть в корпус приладу.
2. Зніміть держак фільтра (13) з гнізда на корпусі кавоварки (якщо він установлений), повернувши його з положення «Lock» за ручку вліво приблизно на 45 градусів та опустивши вниз. Наповніть фільтр (12) меленою кавою за допомогою мірної ложки (15). Для приготування звичайного еспресо достатньо однієї мірної ложки кави, для приготування подвійного еспресо - дві ложки. Злегка втрамбуєте каву, це можна зробити за допомогою ущільнювача (15), та зберіть її надлишки з країв фільтра. Встановіть держак фільтра в гніздо на корпусі кавоварки, як описано в п.5 розділу «Підготовка до роботи та використання».

3. Поставте чашки для кави під сопла держака фільтра на підставку (6) (можна використовувати одну чашку, для цього поставте її так, щоб кава з двох сопел потрапила в чашку).
4. Вставте вилку мережевого шнура в розетку.
5. Натисніть на кнопку  , індикатор синього кольору почне блимати, що свідчить про те, що здійснюється нагрівання води.
6. Коли вода досягне необхідної температури для приготування кави еспресо (приблизно через 8-10 хв.), індикатор   перестане блимати і буде горіти постійно.
7. Натисніть на кнопку , при цьому індикатор  синього кольору блиматиме, кава через сопла фільтра почне поступати в чашку. Стежте за наповненням чашки – автоматичне припинення наливання не передбачено! Зупиніть наливання вручну повторним натисканням на кнопку  коли чашка наповниться необхідною кількістю кави. Індикатор  погасне.

Увага! Не знімайте держак фільтра під час роботи!

Увага! Після вимкнення  із сопел держака фільтра деякий час будуть стікати залишки завареної кави.

ПРИГОТУВАННЯ КАВИ КАПУЧИНО

1. Приготуйте каву еспресо.
2. Для приготування пінки необхідно використовувати спеціальну ємність, бажано в вигляді чашки з кераміки. Краще використовувати свіже незбиране молоко (6-10 % жирності).
Примітка: рекомендуємо скористатися чашкою діаметром не менше 70±5 мм. Також майте на увазі, що молоко збільшується в об'ємі в 2 рази, впевніться в тому, що чашка достатньо висока.
3. Натисніть на кнопку . Підсвічування кнопки почне блимати. Лише після того як синій індикатор перестане блимати і горітиме постійно, прилад готовий для того, щоб спінувати молоко.
Примітка: якщо під час роботи індикатор блимає, поверніть регулятор подачі пари за годинниковою стрілкою.
4. Поставте під сопло парового рукава (10) ємність із молоком. Повільно повертайте регулятор (6) проти годинникової стрілки до максимального положення, після цього з сопла парового рукава почне виходити пара. Занурте сопло в молоко приблизно на 2 см, керуйте процесом утворення пінки злегка перемішуючи молоко в ємності, поки не отримаєте необхідний об'єм. Стежте, щоб рівень води в резервуарі був вище позначки **min**. Для завершення роботи

поверніть регулятор подачі пари (6) за годинниковою стрілкою і вимкніть живлення, натиснувши на кнопку  .

5. Дії, описані в пункті 4, можна повторювати декілька разів.

Увага! Разом із парою з сопла парового рукава може виділятися невелика кількість води.

8. ЧИЩЕННЯ ТА ДОГЛЯД

1. Перед тим як приступити до чищення приладу, переконайтеся, що він вимкнений, від'єднаний від мережі та повністю охолонув.
2. Після використання не відкладайте надовго чищення приладу, щоб уникнути засмічення фільтра й утворення на деталях кавоварки осаду, який важко видаляється.
3. Не занурюйте прилад у воду чи інші рідини. Завжди стежте за тим, щоб вода не потрапляла на електричні з'єднання.
4. Протріть прилад ззовні вологою м'якою тканиною. Не використовуйте для чищення приладу агресивні чи абразивні засоби для чищення, а також органічні розчинники.
5. Зніміть держак фільтра, видаліть залишки кави з фільтра. Промийте держак і фільтр в теплій воді, витріть насухо м'якою не ворсистою тканиною або губкою. (Перевірте внутрішні отвори фільтра, якщо вони засмічені, очистіть їх маленькою щіткою (не входить в комплект)).
6. Почистіть місце приєднання держака фільтра.
7. У разі, якщо прилад використовувався для приготування капучино, необхідно зняти трубку парового рукава, промити її водою і протерти м'якою тканиною.
8. Зніміть піддон для збору крапель, злийте рідину, що накопичилася, промийте водою і протріть м'якою тканиною.
9. Повторюйте цю процедуру після кожного використання приладу.
10. Періодично мийте губкою або м'якою тканиною внутрішню частину резервуара для води.

ВИДАЛЕННЯ НАКИПУ

Для ефективної роботи кавоварки рекомендується здійснювати видалення накипу кожні 2-3 місяці, у разі використання «твердої» води, частіше. Для цього необхідно виконати операції, описані в розділі «Підготовка до роботи та використання», тільки замість води слід застосувати 2-3% розчин лимонної кислоти. Після цього потрібно знову повторити дії описані в розділі «Підготовка до роботи та використання», але вже наповнивши резервуар чистою водою.

9. ЗБЕРІГАННЯ

1. Переконайтеся в тому, що прилад від'єднаний від мережі, коли він не використовується.
2. Злийте воду та виконайте чищення приладу.
3. Протріть прилад насухо та стежте за тим, щоб прилад зберігався в сухому, прохолодному місці.

Електроприлади слід зберігати в закритому сухому та чистому приміщенні при температурі повітря не вище плюс 40°C та відносній вологості не вище 70% за відсутності навколо пилу, парів кислот та інших речовин, що негативно впливають на матеріали з яких виготовлено електроприлади.

ТРАНСПОРТУВАННЯ

Електроприлади транспортуються всіма видами транспорту відповідно до правил перевезення вантажів, що діють на транспорті конкретного виду. Для перевезення приладу використовуйте оригінальну заводську упаковку.

Під час транспортування приладів, вони не повинні потрапляти під безпосередній вплив атмосферних осадів і агресивних середовищ.

РЕАЛІЗАЦІЯ

Правила реалізації не встановлені.

10. ВИМОГИ ЩОДО УТИЛІЗАЦІЇ

Примітка: Після завершення терміну експлуатації електроприладу не викидайте його разом зі звичайними побутовими відходами, а передайте в спеціалізований пункт збору на утилізацію. Таким чином Ви допоможете зберегти довкілля.

Відходи, що утворюються під час утилізації виробів, підлягають обов'язковому збору для подальшої утилізації в установленому порядку та відповідно до чинних вимог і норм галузевої нормативної документації, в тому числі відповідно до СанПиН 2.1.7.1322-03 «Гігієнічні вимоги щодо розміщення і знешкодження відходів виробництва та споживання».

11. НЕСПРАВНОСТІ ТА ЇХ УСУНЕННЯ

- 1) Із сопел держака фільтра не ллється гаряча вода.
 - Переконайтеся, що в резервуарі є вода.
 - Можливо, всередину робочої частини кавоварки потрапило повітря, в результаті чого міг вимкнутися насос.
 - Повторіть дії, описані в розділі 7 («Підготовка до роботи та використання»).
 - Якщо після цього дана функція не відновилась, необхідно звернутися до кваліфікованих спеціалістів сервісного центру.
- 2) Із сопла парового рукава не виходить пара.
 - Удалите отложения, которые могли сформироваться внутри сопла парового рукава.
 - Проверьте уровень воды в резервуаре.
 - Кофе переливается через держатель фильтра:
 - Возможно, слишком большое количество молотого кофе было насыпано в фильтр, в результате чего держатель фильтра был неплотно зафиксирован в гнезде на корпусе кофеварки. Нужно подождать, когда остынет кофеварка и повторно приготовить напиток, используя соответствующее описанию количество молотого кофе.
- 3) Кава переливається через держак фільтра:
 - Можливо, в фільтр було насипано надто багато меленої кави, як наслідок держак фільтра нещільно зафіксувався в гнізді на корпусі кавоварки. Необхідно зачекати, доки охолоне кавоварка та повторно приготувати напій, насипавши відповідну кількість меленої кави.
- 4) Під час приготування першої порції кава витікає із сопел держака фільтра дуже повільно або не ллється зовсім.
 - Перевірте фільтр для меленої кави. Якщо отвори фільтра засмічені, то їх необхідно прочистити за допомогою маленької щітки або іншого відповідного інструменту.
 - Ця проблема може бути зумовлена недостатнім надходженням води через перфорований диск в гнізді корпусу кавоварки. Є ймовірність, що через декілька місяців використання приладу отвори диска засмітилися. У цьому випадку диск необхідно почистити щіткою або зубочисткою, після чого ввімкнути кавоварку та пропустити через прилад воду без зафіксованого на корпусі держака фільтра. Вода повинна вільно текти з усіх отворів диска, якщо це не спостерігається - диск засмічений, потрібно звернутися до сервісного центру.
 - Резервуар для води неправильно встановлений в корпусі кавоварки. Вставте резервуар, максимально щільно та стійко розташувачи його в корпусі приладу.
 - В резервуарі недостатньо води для того, щоб насос міг підкачувати її для приготування кави. Наповніть резервуар.

- 5) Кава водяниста та холодна.
- Кава, що використовується, надто грубого помелу.
 - Щоб приготувати більш концентрований і гарячий напій, зерна кави повинні бути більш дрібного помелу (підходящого для кавоварок еспресо).

12. ТЕХНІЧНІ ХАРАКТЕРИСТИКИ

PCM 1537AE Adore Crema - Кавоварка побутова електрична торговельної марки POLARIS

Потужність: 850 Вт

Напруга: 220-240 В

Частота: ~50 Гц

Місткість резервуара для води – 1,5 л

Клас захисту: I

Примітка: Внаслідок постійного процесу внесення змін і вдосконалень, між інструкцією і виробом можуть спостерігатися деякі розходження. Виробник сподівається, що користувач зверне на це увагу.

13. ІНФОРМАЦІЯ ПРО СЕРТИФІКАЦІЮ



Розрахунковий термін служби виробу:

3 роки

Гарантійний строк:

2 рік від дня покупки

Дата виготовлення зазначена на виробі.

Виробник:

POLARIS CORPORATION LIMITED

Unit 1801, 18/F, Jubilee Centre, 46 Gloucester Road, Wanchai, Hong Kong

Owner of TM Polaris - Astrata AG., Gewerbestrasse 5, Cham, canton Zug 6330, Switzerland.

14. ГАРАНТІЙНЕ ЗОБОВ'ЯЗАННЯ

Виріб: Кавоварка електрична

Модель: PCM 1537AE Adore Crema

Ця гарантія надається виробником як додаток до прав споживача, встановлених чинним

законодавством і жодним чином не обмежує їх.

Ця гарантія діє протягом 24 місяців з дати придбання виробу і забезпечує гарантійне обслуговування виробу у випадку виявлення дефектів, пов'язаних із матеріалами та роботою. У цьому випадку споживач має право, серед іншого, на безкоштовний ремонт виробу. Ця гарантія дійсна при дотриманні наступних умов:

1. Гарантійне зобов'язання поширюється на всі моделі, що випускаються компанією «POLARIS CORPORATION LIMITED» у країнах, де надається гарантійне обслуговування (незалежно від місця покупки).
2. Виріб повинен бути придбаний винятково для особистих побутових потреб. Виріб повинен використовуватися в суворій відповідності до інструкції з експлуатації, з дотриманням правил та вимог безпеки.
3. Обов'язки виробника за цією гарантією виконуються продавцями - вповноваженими дилерами виробника й офіційними центрами обслуговування (сервісу). Ця гарантія не поширюється на вироби, придбані в продавців, які не уповноважені виробником. Вони самостійно відповідають перед споживачем відповідно до законодавства.
4. Ця гарантія не поширюється на дефекти виробу, що виникли в результаті наступних дій:
 - Хімічного, механічного або іншого впливу, потрапляння сторонніх предметів, рідин, комах та продуктів їх життєдіяльності всередину виробу;
 - Неправильної експлуатації, що полягає у використанні виробу не за його прямим призначенням, а також встановлення та експлуатації виробу з порушенням правил і вимог техніки безпеки;
 - Зносу деталей оздоблення, ламп, батарей, захисних екранів, накопичувачів сміття, ременів, щіток та інших деталей з обмеженим терміном використання;
 - Ремонту виробу, здійсненого особами або фірмами, що не є авторизованими сервісними центрами *;
5. Ця гарантія дійсна, якщо пред'явлена разом із оригіналом справжнього талона, оригіналом товарного чека, виданого продавцем, і виробу, в якому виявлено дефекти.
6. Ця гарантія дійсна тільки для виробів, що використовуються для особистих побутових потреб, і не поширюється на вироби, які використовуються для комерційних, промислових або професійних цілей.

З усіх питань гарантійного обслуговування виробів POLARIS звертайтеся до Вашого місцевого офіційного продавця POLARIS.

У разі виявлення несправностей обладнання слід негайно звернутися до сервісного центру.

**Адреси авторизованих центрів обслуговування на сайті Компанії: www.polaris.ru*

Постачальник не несе ніякої відповідальності за збитки, пов'язані з пошкодженням приладу під час його транспортування, в результаті некоректного використання, а також у зв'язку з модифікацією або самостійним ремонтом приладу.



POLARIS сауда белгісімен шығатын өнімді таңдағаныңыз үшін алғыс білдіреміз. Біздің бұйымдар сапа, функционалдық және дизайнға қойылатын жоғары талаптарға сәйкес жасалған. Біздің фирмадан жаңа бұйым алғаныңызға риза болатыныңызға сенімдіміз.

Құралды пайдаланбас бұрын осы нұсқаулықпен мұқият танысыңыз, онда Сіздің қауіпсіздігіңізге қатысты маңызды ақпарат бар, сондай-ақ, құралды дұрыс пайдалану мен күтуге қатысты кеңестер берілген.

Нұсқаулықты кепілдік талонымен, кассалық чекпен бірге, мүмкіндігінше, картон қорапта және орама материалымен бірге сақтаңыз.



МАЗМҰНЫ

1. Жалпы мәлімет	42
2. Қауіпсіздік бойынша жалпы нұсқаулар	42
3. Осы құралдың қауіпсіздігі жөніндегі арнайы нұсқаулар	44
4. Құралдың пайдалану саласы	44
5. Құралдың сипаттамасы	44
6. Құралдың жиынтығы	46
7. Құралды іске қоспас бұрын жұмысқа дайындау және пайдалану	46
8. Тазарту және күтім	49
9. Сақтау жөніндегі шарт	50
10. Қалдықтарды кәдеге жарату жөніндегі талаптар	51
11. Ақауларды іздестіру және оларды жою тәсілдері	51
12. Техникалық сипаттамалары	52
13. Сертификаттау туралы ақпарат	52
14. Кепілдік міндеттеме	53

1. ЖАЛПЫ МӘЛІМЕТ

Бұл пайдалану бойынша нұсқаулық, 1537AE Adore Crema POLARIS кофеқайнатқыш (бұдан әрі мәтін бойынша – кофеқайнатқыш, құрал) жөніндегі техникалық ақпаратпен, құрылғымен, құралды сақтау мен пайдалану бойынша ережелермен танысуға арналған.

2. ҚАУІПСІЗДІК БОЙЫНША ЖАЛПЫ НҰСҚАУЛАР

- Құралды пайдалану «Тұтынушылардың электрлі орнатуларды техникалық пайдалану ережелеріне» сәйкес жүзеге асырылуы тиіс.
- Құрал тек мақсаты бойынша тұрмыста пайдаланылуы тиіс. Құралды коммерциялық мақсатта ұзақ уақыт бойы пайдалану құралдың істен шығуына, зақымдалуына немесе адамдардың денсаулығына нұқсан келтіруіне әкеп соғуы мүмкін.
- Құрал нұсқаулыққа сәйкес тек мақсаты бойынша пайдаланылуы тиіс.
- Бұл құралды пайдалануды бастамас бұрын пайдалану жөніндегі нұсқаулықты мұқият түрде оқып шығыңыз.
- Әр кезде құралды қоспас бұрын оны қарап шығыңыз. Құралдың және желілік сымның ақаулығы анықталған жағдайда, құралды розеткаға қосуға мүлдем болмайды.
- Құрал жерге, еденге құлаған жағдайда сонымен ақаулығы анықталған жағдайда, құралды қолданбаңыз. Құралды пайдаланбас бұрын оны білікті мамандар – қызмет көрсету орталығының қызметкері ғана тексеруі тиіс.
- Егер Сіз құралдың жұмыс жасау мүмкіндігіне күмән келтірсеңіз, құралды пайдаланбаңыз.
- Құрал мен желілік сым жоғары температураның әсеріне, тікелей күн көзіне және ылғалға ұшырамайтындай етіп сақталуы керек.
- Жұмыс істеп тұрған құралды бақылаусыз қалдырмаңыз! Егер Сіз құралды пайдаланбасаңыз, онда оны әркез сөндіріп, желілік сымын желіден ажыратыңыз.
- Аталмыш құралды қолдануға қатысты қауіпсіздіктері үшін жауап беретін тұлғаның нұсқаулығы жүргізілген немесе қадағалау жүзеге асырылған кездерді есепке алмағанда, білімі мен тәжірибесі жоқ немесе жүйке жүйесінде немесе психикалық, физикалық ауытқулары бар тұлғалардың (балаларды қоса алғанда) қолдануына арналмаған. Балалардың құралмен ойнауына жол бермеу үшін оларды қадағалап отырыңыз.
- **Назар аударыңыз! Құралды ванна, ыдыс-аяқ жуатын шұңғылша немесе сумен толтырылған басқа ыдыстардың қасында пайдалануға болмайды. Құрал суға түсіп кеткен жағдайда, оны бірден желіден ажыратыңыз. Сонымен бұл кезде қолды суға малуға болмайды. Құралды екінші мәрте пайдаланудың алдында оны білікті маман тексеріп шығуы керек.**

- Құралды суға немесе басқа сұйықтықтарға салуға мүлдем болмайды. Ылғал қолмен құралды ұстауға болмайды. Құрал дымқылданса, оны бірден желіден ажыратыңыз.
- Құралды тек қана ауыспалы тоқ көзіне ғана қосыңыз (-). Құралды желіге қоспас бұрын, желідегі қолданылатын электрлік параметрлерін тексеріңіз, бұл құралдың техникалық сипаттамаларына сәйкес болғанына көз жеткізіңіз.
- Құралды тек қана жерге тұйықталған желіге ғана қосыңыз. Сіздің қауіпсіздігіңізді қамтамасыз ету үшін жерге тұйықталу бекітілген электр техникалық нормаларға сәйкес келуі тиіс. Стандартты емес қоректендіру көздерін немесе қосу құрылғыларын пайдалануға болмайды.
- **Кез келген ақау бола тұра құралды іске қосу Сізді кепілдікті қызмет көрсету құқығынан айырады.**
- Құралды бөлмежайдан тысқары жерде пайдаланбаңыз. Құралдың сүйір бұрыштарға соғылуынан сақтаңыз. Пайдаланып болғаннан кейін, тазартқанда немесе құрал сынып қалса оны әрдайым желіден ажыратыңыз.
- Құралды желілік сымнан ұстап тасымалдауға болмайды. Сондай-ақ, желілік сымнан ұстап желіден ажыратуға тыйым салынады. Құралды желіден ажыратқанда штепсельді айыршадан ұстаңыз.
- Жинағына кірмейтін қосымша аксессуарларды пайдалану Сізді кепілдікті қызмет көрсету құқығынан айырады.
- Пайдаланып болғаннан кейін, электрмен қоректендіру сымын құралды айналдыра орауға болмайды, себебі, уақыт өте келе бұл сымның үзілуіне әкеп соғуы мүмкін. Қашанда сақтау үшін сымды жақсылап тарқатыңыз.
- Сымды тек қана білікті мамандар – қызмет көрсету орталығының қызметкері ғана ауыстыра алады. Біліктілігі жоқ тұлға тарапынан жасалған жөндеу қолданушыны қауіп-қатерге ұшыратуы мүмкін.
- Құралды өз бетіңізбен жөндеуге болмайды. Жөндеуді қызмет көрсету орталығының білікті мамандары ғана жүзеге асыруы керек
- Құралды жөндеу үшін тек түпнұсқалы қосалқы бөлшектерді пайдаланыңыз.
- Пайдалану мерзімі аяқталғаннан кейін электр құралын әдеттегі тұрмыстық қалдықтармен бірге лақтырмай, жоятын ресми пунктке өткізіңіз. Сөйтіп, Сіз қоршаған ортаны сақтауға көмектесесіз.

3. ОСЫ ҚҰРАЛДЫҢ ҚАУІПСІЗДІГІ БОЙЫНША АРНАЙЫ НҰСҚАУЛАР

Құралдың суға арналған сауытты тек қана таза, ішуге жарамды, салқын суымен толтырыңыз. Суға арналған сауытты басқа сұйықтықпен ешқашан толтырмаңыз және оған кофе дәндерін, сонымен кофе ұнтағын салмаңыз.

- Ұнтақталған кофеден сусын әзірлеу үшін туркада қайнатуға «extrafine» ең ұсақ дәнді қолдануға рұқсат етілмейді. Бұл сүзгіштің бітелуіне, яғни бүлінуіне әкеп соғуы мүмкін. Сүзгіштің бітелуі құрылғының қайнату аймағындағы қысымның ауытқуына, яғни артуына әкеліп соғады, нәтижесінде сусынды дайындау барысында сүзгіш ұстағышының өздігінен ажыратылуы мүмкін, бұл құрылғының қайнату аймағындағы қысымның жоғарылауына байланысты. Бітелген сүзгішті тазарту немесе бүлінген сүзгішті ауыстыру кофеқайнатқыш құрылғының кепілді қызмет көрсетуіне қатысты шарттарына кірмейді.
- Суға арналған сауытты **max** белгісінен асыра және **min** белгісінен төмен толтырмаңыз.
- Ешқашан суы жоқ құралды іске қоспаңыз.
- Суға арналған резервуардың қақпағын ашпаңыз және құрал жұмыс істеп тұрғанда суға арналған сауытты және сүзгінің ұстағышын кофеқайнатқышының сыртқы корпусынан мүлдем алуға болмайды. Бұл терінің күйіне әкеп соғуы мүмкін.
- Кофеқайнатқышты ешқашан жұмыс кезінде қараусыз қалдырмаңыз.
- Құралды бертегіс орнықты қабатқа, үстелдің шетінен/ жұмыстық қабаттан барынша алысқа қойыңыз.
- Құрал қоршаған ауа температурасы 0°C-тан аспайтын бөлмежайда сақталуы тиіс .

4. ҚҰРАЛДЫҢ ПАЙДАЛАНУ САЛАСЫ

- Бұл құрал осы Нұсқаулыққа сәйкес тұрғын ғимаратында қалыпты болып саналатын ылғалдық пен температурада тек тұрмыста және соған ұқсас жағдайларда ғана пайдалануға арналған:
 - дүкен қызметкерлерінің тамақтанатын орындарында, кеңселерде, фермерлік шаруашылықта және басқа да жұмыс орындарында;
 - тұруға арналған қонақ үй, сонымен қатар басқа да тұруға арналған орындарда;
 - түнеуге және таңғы асты ішуге арналған орындарда пайдалануға арналған.
- Құралды өнеркәсіптік және коммерциялық мақсатта пайдалануға тыйым салынады, сондай-ақ, тамақ емес өнімдерді өңдеуге арналмаған.
- Өндіруші осы нұсқауда қарастырылмаған немесе дұрыс пайдаланбаудың нәтижесінде туындаған залал үшін жауапты емес.

5. ҚҰРАЛДЫҢ СИПАТТАМАСЫ

PCM 1537E Adore Crema кофеқайнатқысы сүзгідегі ұнтақталған кофе қабатынан қыздырылған ауыз су қысымы арқылы өту жолымен алдын ала ұнтақталған дәндерден кофе әзірлеуге арналған.

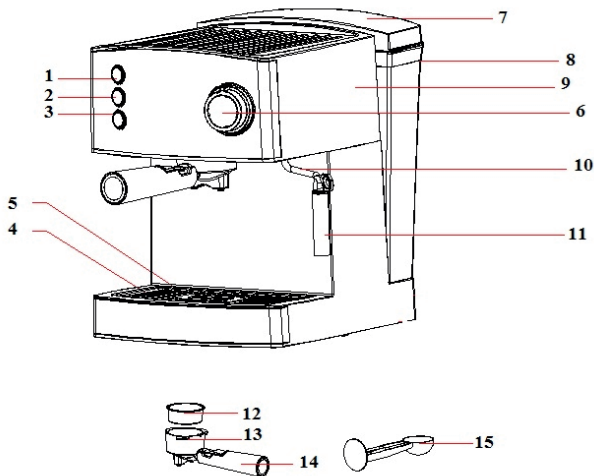



1. Кофені қайнату режимін қосу/сөндіру батырмасы
2. Кофені құю үдерісін қосу/сөндіру батырмасы
3. Буды жіберу режимін қосу/сөндіру батырмасы
4. Сусын тамшыларын жинауға арналған түпқоймасы (сусын тамшыларын жинауға арналған тордың асты жағында орналасқан)
5. Сусын тамшыларын жинауға арналған алынбалы тор
6. Буды жіберуге арналған реттегіш тетігі
7. Суға арналған сауыттың қақпағы
8. Суға арналған сауыт
9. Құралдың сыртқы корпусы
10. Бу шығаратын тұтіктің шүмегі (сопло)
11. Алмалы-салмалы арналған саптама капучино
12. Ұнтақталған кофеге арналған алынбалы сүзгі (бұдан әрі – сүзгі)
13. Кофе нығыздаушы мен өлшеуіш қасық
14. Сүзгінің ұстағышы (ішіне алынбалы сүзгі орнатылады)
15. Сүзгіні ұстауға арналған тұтқа



6. ҚҰРАЛДЫҢ ЖИЫНТЫҒЫ

1. Толығымен құрастырылған кофеқайнатқыш – 1 дана.
2. Пайдалану бойынша нұсқаулық – 1 дана.
3. Қызмет көрсету орталықтарының тізімі – 1 дана.
4. Кепілдік талоны – 1 дана.
5. Құралдың орамасы (полиэтилен пакеті + қорабы) – 1 дана.
5. Алмалы-салмалы арналған саптама капучино – 1 дана.

7. ҚҰРАЛДЫ ІСКЕ ҚОСПАС БҰРЫН ЖҰМЫСҚА ДАЙЫНДАУ ЖӘНЕ ПАЙДАЛАНУ

Құралды алғаш рет пайдаланар алдында немесе кофеқайнатқыш көп уақыт пайдаланбаған жағдайда оған таза су құйып, оны бірнеше рет жылы сумен келісі әрекеттерді жасап, оны жуып, шайып жіберіңіз:

1. Кофеқайнатқыштың орайтын барлық материалдарды ішінен және сыртынан алып тастаңыз, сонымен қатар құралдың сыртқы бетінен барлық жарнамаға қатысты жапсырмаларды алыңыз.
2. Құралдың сыртқы корпусын ылғал шүберекпен сүртіңіз.
3. Кофеқайнатқышты тегіс қабатқа орнатыңыз.
4. Суға арналған сауытты салқын сумен толтырыңыз (судың деңгейін қадағалаңыз “max” белгісінен асыра толтыруға мүлдем болмайды) содан кейін арналған сауытты кофеқайнатқыштың корпусына орнатыңыз.
5. Электр жүйесіне желілік ашасын жалғастырыңыз.
6. Сүзгінің ұстағышын (14) сүзгімен (12) бірге кофеқайнатқыштың ішіне орналастырыңыз. Сүзгінің ұстағышы мен сүзгімен бірге кофеқайнатқыштың сыртында ұстағыштың ұясына орналастыратын орынға төменнен жоғары қарай қондырып, сүзгі ұстағышының тұтқасын «Lock» белгісінен сол бағытына 45 градусқа қарай орналастырып қойыңыз, содан кейін сүзгі ұстағышының тұтқасын «Lock» белгісіне дейін 40-45 градус он бағытына қарай бұрап, бекітіңіз (**Сонымен тұтқаны бұрап, бекіткен кезде оған артық күш салудың қажеті жоқ!**).
7. Шыны-аяқты түпқоярдың торында (5) орналасқан сүзгі ұстағышының шүмегі орналасқан жерге, яғни шүмегінің астына орнатып қойыңыз. Бұды жіберетін реттеуіш тетігі “MIN” белгісінде орналасқанына көз жеткізіңіз.
8. Мына   белгісі бар батырмасына басу арқылы, кофеқайнатқышты іске қосыңыз. Сонымен батырманың көк түсті көмескі жарық индикаторы жыпылықтай бастайды, бұл судың қайнау барысын көрсетеді. Су қайнағанша күте тұрыңыз-су қайнағанша жарық

- индикаторының көмескі жарығы сөнбей, қайнау үдерісі бойы бір қалыпты жанып тұрады.
- Мына  белгісі бар батырмасына басыңыз, содан кейін қайнаған су құралдың шүмегінен қысым арқылы шыны-аяққа құйылады. Шыны-аяққа су құйылғанын қадағалап отырыңыз - себебі су құю үдерісі автоматты түрде тоқтатылмайды! Су құйылған кезде оның құю үдерісін шыны-аяққа су толтырған кезде қолмен мына  белгісі бар батырмасына басып, тоқтатыңыз.
 - Судың барлығы құйылғаннан кейін, контейнер, сүзгіш және ұстағышты жақсылап жуып шайып шығыңыз.
 - Кофеқайнатқыш құрылғының сыртқы корпусындағы құлыпталмалы қондырғының шығыңқы жерін және оның сүзгіш ұстағышында орналасқан дөңес жерлерін кез келген ықтимал ластанудан және зауыттық майланған қалдықтардан жақсылап сүртіп шығыңыз, содан кейін сүзгіштің ұстағышын оның сүзгісімен бірге кофеқайнатқыш құрылғының ішіне орналастырыңыз, ол үшін сүзгіштің ұстағышын сүзгімен бірге кофеқайнатқыштың сыртында орналасқан ұстағыштың ұясына орналастыратын орынға төменнен жоғары қарай қондырып, сүзгіш ұстағышының тұтқасын «insert» белгісінің астыңғы жағына немесе ашық құлыптау белгішесі бар жағына (бұл кофеқайнатқыш құрылғының үлгісіне байланысты) орналастыратындай етіп қойыңыз да, содан кейін құрылғының сүзгіш ұстағышының тұтқасынан ұстап, оны оң бағытына қарай, құрылғыдағы «Lock» белгісіне дейін (немесе жабық құлып белгісіне дейін, бұл кофеқайнатқыш құрылғының үлгісіне байланысты), ол тіреліп бекітілгенше бұрап, бекітіңіз.





НАЗАР АУДАРЫҢЫЗ! Бірінші немесе ұзақ үзілістен қолданғаннан кейін, сорғыш жоғарылатылған шуда жұмыс істеуі мүмкін. Ол қалыпты жағдай, магистральді сумен толтырғаннан 20 секундтан кейін шудың деңгейі төмендетеді.

АЛДЫН АЛА ҚЫЗДЫРУ









Алдымен дәмді және ыстық кофе әзірлеу үшін кофеқайнатқыш пен оған орналастырылған сүзгіні алдын ала қыздырған жөн. Осылайша кофеқайнатқыштың суық бөліктері кофе қайнатып алуға ешбір әсерін тигізбейді.

- Суға арналған сауытты салқын сумен толтырыңыз (судың деңгейін қадағалаңыз “max” белгісінен асыра толтыруға мүлдем болмайды) содан кейін арналған сауытты кофеқайнатқыштың корпусына орнатыңыз.
- Сүзгінің ұстағышын (14) сүзгімен (12) бірге кофеқайнатқыштың ішіне **«Құралды іске қоспас бұрын жұмысқа дайындау және пайдалану»** бөлімінің 6 тарауында көрсетілгендей, оған сәйкес орналастырыңыз.
- Кофе құюға жарайтын шыны-аяқты тұпқоярдың торына (5) қойыңыз.
- Электр көзіне желілік ашасын жалғастырыңыз. Бұды жіберетін реттеуіш тетігі “MIN”

белгісінде орналасқанына көз жеткізіңіз.

5. Мына   және мына  батырмаларын басыңыз. Су құйылған кезде, мына  белгісі бар батырмаға басып, сорғышты тоқтатыңыз.

ЭСПРЕССО КОФЕСІНІҢ ДАЙЫНДАЛУ ӘДІСІ

1. Кофеқайнатқыш электр желісінен ажыратылып тұрғанына көз жеткізіңіз. Суға арналған сауитты суға толтырып, құралдың сыртқы корпусына орналастырыңыз.
2. Сүзгінің ұстағышын (13) кофеқайнатқыштың сыртында ұстағыштың ұясынан (егер ол сол жақта орнатылған болса) сүзгі ұстағышының тұтқасын «Lock» белгісінен сол бағытына шамалы 45 градусқа қарай төмен жаққа бұрап, орналастырып қойыңыз. Сүзгіні (12) өлшеуіш қасық (15) арқылы ұнтақталған кофемен толтырыңыз. Жай қарапайым эспрессо кофені дайындау үшін өлшеуіш бір қасық кофені, ал екі есе эспрессоны дайындау үшін--екі қасық кофені қолданыңыз. Нығыздатқыштың (15) көмегімен кофені нығыздап, сүзгіштің қыр-шегіндегі артық кофені алып тастаңыз. Сүзгіштің ұстағышын «Құралды іске қоспас бұрын жұмысқа дайындау және пайдалану» бөлімінің 5 тармағына сәйкес кофеқайнатқыштың корпусына орналастырыңыз.
3. Шыны-аяқты сүзгіш ұстағыштың шүмегі орналасқан тұпқоярының торына (6) орналастырыңыз (бір шыны-аяқты қолдануға болады, бірақта екі шүмектен келетін кофе бір шыны-аяққа ағатындай етіп орналастырыңыз).
4. Кофеқайнатқыштың желілік сымын электр желісіне жалғастырыңыз.
5. Мына   белгісі бар батырмасына басыңыз, су қыза бастайды. Судың толығымен қызғанына дейін күтіңіз. (Су қызғаннан кейін батырманың көмескі жарығы бір қалыпты жанады).
6. Кофе эспрессо қайнату барысында су қажетті температуралық деңгейіне жеткен кезде (шамалы 8-10 мин өткен соң), мына   белгісі бар индикаторы жанып, қайнау үдерісі бойы бір қалыпты жанып тұрады.
7. Мына  белгісі бар батырманы басыңыз, сол кезде мына  белгісі бар көк түсті жарық индикаторы жыпылықтай бастайды, содан кейін кофе сүзгіштің шүмегі арқылы шыны-аяққа құйылады. Шыны-аяққа су құйылғанын қадағалап отырыңыз - себебі су құю үдерісі автоматты түрде тоқтатылмайды! Су құйылған кезде оның құю үдерісін шыны-аяққа су толтырған кезде қолмен мына  белгісі бар батырмасына басып, тоқтатыңыз. Мына  белгісі бар индикаторы сөнеді.

Назар аударыңыз! Құрал іске қосылып тұрған кезде сүзгіштің ұстағышын шығарып алмаңыз. Назар аударыңыз! Кофеқайнатқыштың жұмысы аяқталғаннан кейін біршама уақыт сүзгіш ұстағышының шүмегінен қайнатылған кофенің қалдықтары ағады.

КАПУЧИНО КОФЕСІНІҢ ДАЙЫНДАЛУ ӘДІСІ

1. Эспрессо кофесін дайындаңыз.
2. Қаймақты дайындау үшін керамика сияқты арнайы сыйымдылықты қолданған жөн. Қаймағы алынбаған сүтті қолдану жақсырақ болып келеді(майлығы 6-10%).Ескерту:Диаметрі кем дегенде 70±5 болып келетін шыны-аяқты қолдануға кеңес береміз.Сонымен қатар сүттің көлемі екі есеге ұлғаятынын назарға алыңыз, сондықтан шыны қажетті биік болуына көз жеткізіңіз.
3. Мына ☞ белгісі бар батырмасына басыңыз. Батырмасының көмескі жарығы жыпылықтай бастайды. Батырмасының көк түсті жарық индикаторы бір қалыпты жанғаннан кейін машина сүтті қаймаққа айналдыруға дайын екендігін білдіреді.
Ескертпе: Егерде де жұмыс барысында индикатор жыпылықтай бастаса, бу жіберу реттеуіш тетігін сағат тіл бағытымен бұраңыз.
4. Бу жіберетін түтіктің шүмегінің (10) астына сүт құйылған сыйымдылықты орналастырыңыз. Реттеуіш тетігін (6) жай қалыппен сағат тіліне қарама қарсы бағытта ең жоғарғы деңгейге дейін бұрыңыз, содан кейін Бу жіберетін түтіктің шүмегінен бу шыға бастайды. Шүмекті сүтке 2 см дейін орналастырыңыз, қажетті көлемге қол жеткізу үшін сүт құйылған сыйымдылықты жеңіл ауыстыру арқылы қаймақтың дайындалу әдісін басқарыңыз. Бәктегі су деңгейін қадағалап отырыңыз, оның деңгейі **min** белгісінен жоғары болуы тиіс. Жұмыс үдерісін аяқтау үшін бу реттегіш тетігін (6) сағат тілі бағытына қарай бұрыңыз, мына ☞ белгісі бар батырмасына басып, қуат көзінен ажыратыңыз.
5. 4 тармағында көрсетілген әдістерді бірнеше рет қайта жасауға мүмкіндік бар.

Назар аударыңыз! Бу тармағының шүмегінен бумен бірге біршама мөлшерде су бөлініп шығуы мүмкін

8. ТАЗАРТУ ЖӘНЕ КҮТІМ

- Тазартпас бұрын құралдың сөніп тұрғанына, ол желіден ажыратылғанына және суытып тұрғанына көз жеткізіңіз.
- Құралмен пайдаланып болғаннан кейін сүзгінің бітеліп қалуын және де кофеқайнатқыштың бөліктеріне жабысып қалған, қиын жойылатын қалдықтарын алдын алу үшін тазартуды кеш уақытқа қалдырмай орындаңыз.
- Құралды суға немесе басқа сұйықтықтарға салуға мүлдем болмайды. Судың электр қосылысына тамып кетпеуін әрдайым қадағалаңыз.
- Құралдың сыртқы жағын жұмсақ ылғал шүберекпен сүртіңіз. Құралды тазарту үшін абразивті және агрессивті тазарту құралдары мен органикалық ерітінділерді пайдалануға

тыйым салынады.

- Сүзгінің ұстағышын шешіп алыңыз, сүзгіден кофенің қалдықтарын алып тастаңыз. Сүзгінің ұстағышын және сүзгіні ағын жылы судың астына қойып, жұмсақ матамен немесе түктері жоқ ысқыштың көмегімен құрғатып сүртіңіз. (Сүзгінің ішкі саңылауларын қарап шығыңыз, егер олар бітеліп қалған жағдайда майда қалшықпен тазартыңыз (құралдың жиынтығына қоса кірмейді)).
- Сүзгінің ұстағышы орналасқан орының тазартыңыз.
- Егер құрал капучино әзірлеу үшін пайдаланған болса, бу шығаратын түтікті шешіп алыңыз да, содан оны жуып, жұмсақ матамен сүртіп шығу керек.
- Сусын тамшыларын жинауға арналған түпқоймасын шешіп алыңыз, жиналған сұйықтықты төгіп тастаңыз, содан оны жуып, жұмсақ матамен сүртіңіз.
- Құралды әр пайдаланған сайын осы әрекеттерді қайталаңыз.
- Мезгіл-мезгіл сайын суға арналған сауыттың ішкі және сыртқы жағын жұмсақ матамен немесе ысқыштың көмегімен жуыңыз.

ҚАҚТАН ТАЗARTУ ЖӨНІНДЕГІ НҰСҚАУЛЫҚ

Кофеқайнатқыштың жұмысы нәтижелі болсын десеңіз, құралды қақтан жүйелі түрде, мүмкіндігінше 2-3 ай сайын тазартып тұрыңыз, ал егер «тұзы көп суды» пайдаланған кезде тазартуды жиі орындау керек. Ол үшін «Құралды іске қоспас бұрын жұмысқа дайындау және пайдалану» бөлімдегі көрсетілген әдістерді орындау қажет, сонымен судың орнына қақтан тазарту үшін лимон қышқылының 2-3% ерітіндісін пайдаланыңыз. Содан кейін суға арналған сауытты сумен толтырып, «Құралды іске қоспас бұрын жұмысқа дайындау және пайдалану» бөлімдегі көрсетілген әдістерді орындау қажет.

9. САҚТАУ ЖӨНІНДЕГІ ШАРТ

1. Пайдаланып болған соң құрал электр желісінен ажыратылғанына көз жеткізіңіз.
2. Суды төгіп, құралды тазартыңыз.
3. Құралдың бөліктері мен бөлшектерін жақсылап құрғатып сүртіп шығыңыз, құралыңызды құрғақ, салқын жерде сақтаңыз.

Құралдар қоршаған ауа температурасы плюс 40°C -тан аспайтын және 5°C-тан кем емес, салыстырмалы ылғалдығы 70%-дан жоғары емес, қышқылды және электрлі құралдар материалдарына теріс әсер ететін өзге де будың, шаңның болмауы жағдайында жабық, құрғақ

әрі таза бөлмежайда сақталуы тиіс.

ТАСЫМАЛДАУ ЖӨНІНДЕГІ ШАРТ

Құралдарды тасымалданатын көлік түрінде әрекет ететін, механикаландырылған жүк тиеу-түсіру жұмыстарын қамтамасыз ететін жүкті тасымалдау ережелеріне сәйкес жабық көлік құралдарының кез келген түрінде тасымалдайды. Құралдарды тасымалдау барысында бүлінуден сақтау әрекеті қамтамасыз етілуі тиіс – бұйым сапасы мен тұтынушы құралының сыртқы түрін сақтау. Құралдарды тасымалдау барысында оларды тікелей атмосфералық жауынның түсуінен, агрессивті ортадан сақтау қажет

ТАУАРДЫ ӨТКІЗУ

Тауарды өткізу ережелері белгіленген емес.

10. КӘДЕГЕ ЖАРАТУ БОЙЫНША ТАЛАПТАР

Ескертпе: *Пайдалану мерзімі аяқталғаннан кейін электр құралын әдеттегі тұрмыстық қалдықтармен бірге лақтырмай, жоятын ресми орынғанға өткізіңіз. Сөйтіп, Сіз қоршаған ортаны сақтауға көмектесесіз.*

Бұйымды кәдеге жарату барысында пайда болатын қалдықтар белгіленген тәртіппен және салалық нормативті құжаттар, соның ішінде «Өндіріс пен тұтыну қалдықтарын орналастыру мен залалсыздандыру бойынша гигиеналық талаптар» Санитарлық ережелер мен нормаларға 2.1.7.1322-03 сәйкес кәдеге жарату үшін міндетті түрде жиналуы тиіс.

11. АҚАУЛАРДЫ ІЗДЕСТІРУ ЖӘНЕ ОЛАРДЫ ЖОЮ ТӘСІЛДЕРІ

- A) Сүзгіні ұстағыш шүмегінен ыстық су ақпайды.
- Сауыттың суға толы екендігіне көз жеткізіңіз.
 - Кофеқайнатқының ішкі жұмыс қабатына ауа кіруі мүмкін, соның салдарынан сорғы өшіп қалды.
 - 7 бөлімде қарастырылған әрекеттерді орындаңыз («Жұмысқа дайындау»).
 - Егер мұнан соң аталмыш функция қалыпқа келмесе, қызмет көрсету орталығының білікті маманына хабарласыңыз.
- B) Бу түтігі шүмегінен бу шықпайды.

- Бүтүгі шүмегінің ішінде түзілуі мүмкін түзілімдерді жойыңыз.
 - Сауыттағы су мөлшерін тексеріңіз.
- C) Кофе сүзгі ұстағышынан асып құйылады:
- Сүзгінің ішіне ұнтақталған кофенің көп мөлшері салынуы мүмкін, соның салдарынан сүзгі ұстағышы кофеқайнатқы корпусындағы ұяшыққа мықтап бекітілмеді. Кофеқайнатқының суын күту қажет, сипаттамаға сәйкес ұнтақталған кофе мөлшерін сала отырып қайта сусынды дайындаңыз..
- D) Алғашқы порцияны әзірлеу барысында кофе сүзгі ұстағыш шүмегінен баяу ағады немесе мүлдем ақпайды.
- Ұнтақталған кофеге арналған сүзгіні тексеріңіз. Егер сүзгінің саңылаулары бітеліп қалса, оларды тазарту қажет, ол үшін кішкене ғана қылшақты немесе сәйкес құралды пайдаланыңыз.
 - Бұл мәселе кофеқайнатқы корпусының ұяшығындағы тесілген дисктен судың жеткілікті мөлшерде ағып түспеуімен байланысты болуы мүмкін. Құралды бірнеше ай пайдаланғаннан кейін диск саңылаулары бітелуі мүмкіндігі бар. Бұл жағдайда дискті қылшақпен немесе тіс тазартқышпен тазарту қажет, содан соң кофеқайнатқыны қосыңыз, корпусқа бекітілген сүзгі ұстағышсыз құралға суды жіберу қажет. Су дисктің барлық саңылауларынан оңай түрде ағуы қажет, егер мұндай жағдай орын алмаса, диск бүлінді деген сөз, қызмет көрсету орталығына хабарласу қажет.
 - Суға арналған сауыт кофеқайнатқының корпусына дұрыс орнатылмады. Сауытты құралдың корпусына максималды түрде берік орнатыңыз.
 - Кофені әзірлеу мақсатында суға арналған сауыттың ішінде судың мөлшері сорғыға тарту үшін жеткіліксіз. Сауытты сумен толтырыңыз.
- E) Кофе сұйық және суық.
- Қолданылатын кофе тым ірі.
 - Қойылтылған және ыстық сусынды әзірлеу үшін кофе дәндері ұсақ болуы тиіс (эспрессо кофеқайнатқыларына сәйкес болуы қажет).

12. ТЕХНИКАЛЫҚ СИПАТТАМАСЫ

PCM 1537AE Adore Crema - POLARIS сауда белгісінің тұрмыстық электр кофеқайнатқышы

Қуаттылығы: 850 Вт.

Кернеуі: 220-240 В.

Жиілігі: ~50 Гц.

Суға арналған сауыттың сиымдылығы – 1,5 л.

Қорғаныс жіктелімі: I.

Ескертпе: Өзгерістер мен жетілдіруді енгізудің ұдайы үрдісінің орын алуынан, нұсқаулық пен бұйымның арасында қандай да бір айырмашлық байқалуы мүмкін. Өндіруші, тұтынушының бұған назар аударатынына үлкен үміт артады.

13. СЕРТИФИКАТТАУ ТУРАЛЫ АҚПАРАТ

Құрал РФ нормативті құжаттарына сәйкестікке сертификатталған.



Құралдың құрылымы «Төмен вольтты құрылғы қауіпсіздігі жөнінде» TP TC 004/2011, сондай-ақ «Техникалық құралдардың электрлі-магнитті сәйкестігі» TP TC 020/2011 талаптарына жауап береді.

Бұйымның есептік жарамдылық мерзімі: 3 жыл
Кепілдік мерзімі: сатып алған күннен бастап 2 жыл
Өнімді өндеп шығарылған мерзімі құралдың сыртында көрсетілген.

Өндіруші:

POLARIS CORPORATION LIMITED

Unit 1801, 18/F, Jubilee Centre, 46 Gloucester Road, Wanchai, Hong Kong

Owner of TM Polaris - Astrata AG., Gewerbestrasse 5, Cham, canton Zug 6330, Switzerland.

14. КЕПІЛДІК МІНДЕТТЕМЕ

Бұйым: Электр кофеқайнатқышы

Моделі: PCM 1537AE Adore Crema

Бұл кепілдік әрекеттегі заңдылықпен бекітілген тұтынушының құқығына қосымша ретінде өндірушімен берілген, және тұтынушының құқығын еш шектемейді.

Бұл кепілдік бұйымды сатып алған күннен 24 ай бойына әрекетте болады, және материалдар мен жұмыс істеуіне байланысты ақаулар табылған жағдайда кепілдік қызмет көрсетуді білдіреді. Бұл жағдайда тұтынушы басқасын қоса алғанда, бұйымды тегін жөндеуге құқықты. Бұл кепілдік келесі шарттарды сақтағанда, жарамды:

1. Кепілдік міндеттеме «POLARIS CORPORATION LIMITED» компаниясы шығаратын барлық үлгілерге, кепілдік қызмет көрсетілетін елдердің барлығында жарамды (сатып алған жеріне қарамастан).
2. Бұйым тек қана тұрмыстық қажеттіліктерге пайдалану үшін сатып алынуы тиіс. Бұйым пайдалану бойынша нұсқаулыққа, қауіпсіздік бойынша ережелер мен талаптарды сақтай отырып, пайдаланылуы тиіс.
3. Өндірушінің міндеттемесін осы кепілдік бойынша сатушылар – өндірушінің уәкілетті дилерлері және ресми қызмет көрсететін (сервис) орталықтар орындайды. Бұл кепілдік өндіруші құзырлық бермеген сатушылардан сатып алынған бұйымдарға таралмайды, олар тұтынушы алдында заңға сәйкес, өздігінен жауап береді.
4. Бұл кепілдік келесі жәйттердің нәтижесінде пайда болған ақауларды жөндеуге таралмайды:
 - Химиялық, механикалық немесе өзге де әсер етулер, бөгде заттардың бұйымның ішіне түсіп кетуі;
 - Бұйымды тікелей мақсаты бойынша емес, дұрыс пайдаланбағанда, жинаққа кірмейтін, қосымша аксессуарларды пайдаланғанда, сондай-ақ, бұйымды техника қауіпсіздігі ережелері мен талаптарын бұза отырып, орнатқанда және пайдаланғанда;
 - Жарамдылық мерзімі шектеулі әрлеу бөлшектері, шам, батареялар, қорғаныс экрандары, қоқыс жинақтауыштар, белдіктер, қылшақтар тозғанда;
 - Авторланған қызмет көрсету орталықтары болып табылмайтын*, тұлғалар немесе фирмалар өндірген бұйымдардың жөндеуі;
5. Осы талонның түпнұсқасымен, сатушы берген тауарлы чектің түпнұсқасымен және ақау табылған бұйыммен бірге көрсеткенде ғана жарамды болмақ.
6. Бұл кепілдік тек қана жеке тұрмыстық қажеттілік үшін пайдаланылатын бұйымдарға ғана жарамды, және коммерциялық, өнеркәсіптік немесе кәсіби мақсатта қолданылатын бұйымдарға таралмайды.

POLARIS бұйымдарына кепілдік қызмет көрсету мәселелері бойынша Өзіңіздің жергілікті POLARIS ресми сатушыңызға хабарласыңыз. **Құралдың ақаулы екендігі анықталса, тез арада қызмет көрсету орталығына хабарласу қажет.**

** Авторланған сервистік орталықтардың мекен-жайлары Компания сайтында: www.polar.ru*

Құралды жеткізуші тасымалдау барысында, дұрыс емес пайдалану салдарынан, сондай-ақ құралдың түрін өзгерту, немесе өздігінен жөндеу жұмысын жүргізу әрекетіне байланысты туындаған ақау үшін жауапты емес.

