

**SENCOR®**

SVC 5000BL

SVC 5001YL



**RU ■ Многофункциональный пылесос  
для влажной и сухой уборки**

### **ВНИМАТЕЛЬНО ПРОЧИТЕ И СОХРАНИТЕ ДЛЯ ДАЛЬНЕЙШЕГО ИСПОЛЬЗОВАНИЯ.**

- Пылесос и его аксессуары используйте только в соответствии с указаниями, приведенными в данном руководстве по применению.
- Дети в возрасте 8 лет и старше, а также лица с нарушениями физических, умственных или психических способностей либо с недостаточным опытом использования, могут пользоваться данным пылесосом при условии, что они находятся под присмотром или были проинструктированы об использовании пылесоса безопасным способом, а также осознают потенциальную опасность. Дети не должны играть с пылесосом. Детям без присмотра запрещено выполнять очистку и уход в доступном пользователю объеме. Храните пылесос и его аксессуары в месте, недоступном для детей младше 8 лет.
- Используйте пылесос только внутри помещений.
- Данный пылесос предназначен только для применения в домашних хозяйствах.
- Используйте пылесос только внутри помещений. Не используйте его в промышленных условиях или на открытом воздухе.
- Не подвергайте пылесос попаданию прямого солнечного света и не помещайте его вблизи открытого огня или приборов – источников тепла.
- Используйте только те аксессуары, которые поставляются с данным пылесосом или утверждены производителем для данного типа пылесоса.
- Перед подключением пылесоса к розетке эл. сети убедитесь, что номинальное напряжение, указанное на заводской табличке, соответствует напряжению в сети.



### **Предостережение:**

Для уменьшения опасности пожара или удара эл. током перед началом работы всегда убедитесь, что в крышке сборной ёмкости установлен поплавок.

- Не используйте пылесос в закрытых помещениях, где могут присутствовать горючие жидкости, испарения от масляных красок, растворителей или препаратов для уничтожения моли и иные взрывоопасные или токсичные испарения или горючая пыль.
- Используйте пылесос на ровной поверхности.
- При очистке лестниц соблюдайте повышенную осторожность.
- Не прикасайтесь к пылесосу, кабелю питания или розетке эл. сети мокрыми руками.
- Не используйте пылесос без фильтров. Перед включением пылесоса все фильтры должны быть правильно установлены на своих местах.
- Обратите внимание на то, чтобы во время работы не блокировались отверстия пылесоса.
- Используйте только чистящие средства, предназначенные для машинной чистки ковров, обивки и чистящие средства для машинной мойки полов или окон. Необходимо предотвратить доступ детей к месту хранения чистящих средств.
- При приготовлении раствора чистящего средства соблюдайте дозировку, указанную на упаковке чистящего средства.
- Используйте только такие жидкости и в таком количестве, как это указано в данном руководстве по эксплуатации.
- Не используйте пылесос для уборки:
  - тлеющих сигарет, горящих предметов, спичек или горячего пепла;
  - летучих или горючих жидкостей, например бензина и т.п.;
  - токсичных веществ, например хлорных отбеливателей, чистящих средств с содержанием аммиака, чистящих средств для канализационных труб и т.п.;
  - твёрдых или острых предметов, например осколков, иголок, монет, гвоздей, винтов, булавок и т.п.;
  - муки, штукатурки, цемента и прочих строительных материалов;
  - больших кусков бумаги или пластиковых пакетов, которые могут легко заблокировать всасывающее отверстие.



### **Предупреждение:**

Не приближайте к отверстиям и подвижным частям пылесоса и его принадлежностей волосы, свободную одежду, пальцы или любые иные части тела.

- Не вставляйте любые предметы в отверстия.

- Не используйте пылесос в случае блокирования любого его отверстия. Обратите внимание на то, чтобы в отверстиях пылесоса не собиралась пыль, волосы, шерсть зверей и иные загрязнения, которые бы могли ухудшить движение воздуха.
- При всасывании пыли с некоторых видов напольных покрытий может произойти образование электростатического заряда, который не представляет опасность для пользователя.
- Сначала всегда проверьте что пол, ковёр или мягкая мебель предназначены для влажной чистки.
- Если у Вас есть любые сомнения о том, подходит ли пылесос в режиме влажной чистки для Вашего пола, ковра или мягкой мебели, обратитесь к производителю пола, ковра или мягкой мебели.
- В режиме влажной чистки пылесос можно использовать только для полов с герметичными швами, например для полов из керамической плитки. Никогда не используйте режим влажной уборки для полов без герметичных швов.
- При использовании пылесоса в режиме влажной чистки поток жидкости из распыляющей форсунки не должен быть направлен на устройства, в которых есть электрические детали.
- Не тяните пылесос за кабель питания для перемещения. Кабель питания не предназначен для использования в качестве рукоятки для переноски. Обратите внимание на то, чтобы кабель питания не прикасался к нагретой поверхности, острым краям или углам или чтобы он не был пережат дверями. Не переезжайте кабель питания пылесосом.
- Перед закреплением или снятием турбо-щётки всегда выключите пылесос и отсоедините его розетки эл. сети.
- Не оставляйте пылесос без надзора когда он подключен к розетке эл. сети.
- Всегда отсоедините пылесос от розетки эл. сети если Вы оставляете его без присмотра, не используете и перед очисткой или уходом. Перед отключением пылесоса от розетки эл. сети убедитесь, что все его элементы управления выключены.
- Не погружайте пылесос в воду или другие жидкости и не мойте его под проточной водой.

- Чтобы отсоединить кабель питания от розетки потяните его за вилку, но ни в коем случае не за кабель. В ином случае возможно повреждение кабеля питания или розетки эл. сети.
- При наматывании придерживайте вилку сетевого кабеля рукой.
- Если привод питания поврежден, то во избежание возникновения опасной ситуации он должен быть заменен в авторизованном производителем сервисном центре или аналогичным квалифицированным специалистом. Запрещено эксплуатировать пылесос с поврежденным кабелем питания или вилкой.
- Если пылесос работает неправильно, если его оставляли вне помещений, он падал на землю, погружался в воду или на нем видны явные признаки повреждения, то его эксплуатация запрещена и он должен быть передан в авторизованный сервисный центр для проверки или ремонта.
- Во избежание возникновения опасной ситуации никогда не ремонтируйте пылесос самостоятельно и не модифицируйте его каким-либо образом. В пылесосе нет деталей, которые может исправить пользователь. Для выполнения любого ремонта обратитесь в авторизованный сервисный центр. Самостоятельное вмешательство в прибор может привести к аннулированию гарантийных обязательств, например, гарантии качества.

**A**

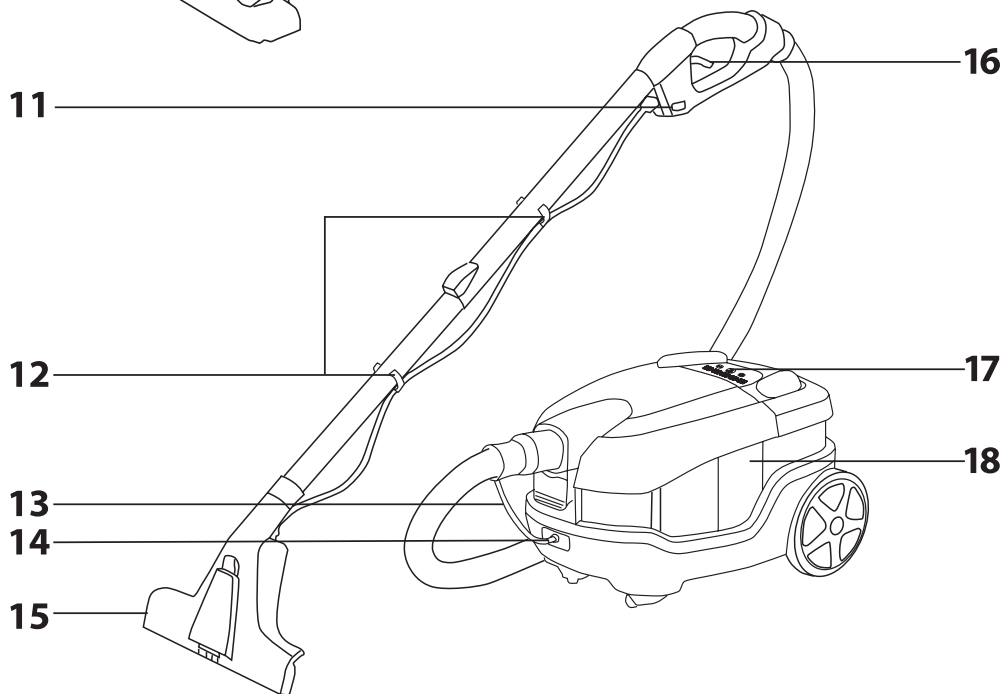
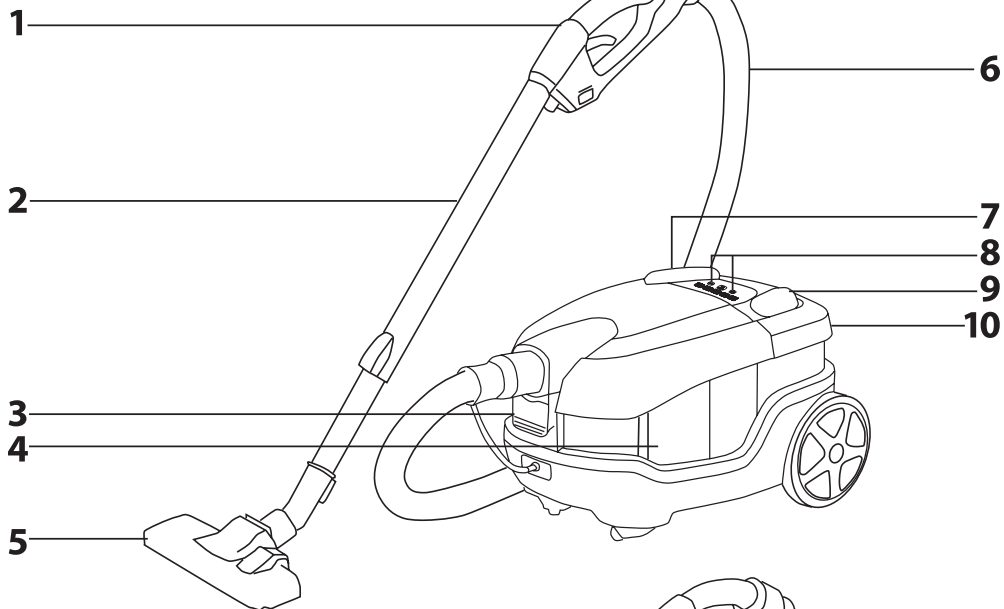

**B**



**1**



**2**



**3**



**4**



**5**

**C**

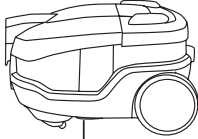

**1**



**2**

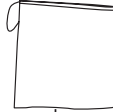

**3**



**4**

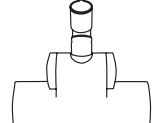

**5**

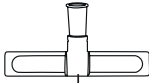

**6**

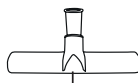

**7**

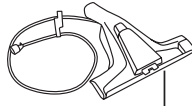

**8**

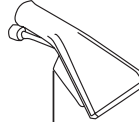

**9**

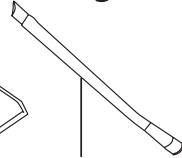

**10**



**11**



**12**



**13**



**14**



**15**

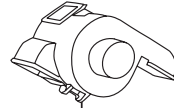

**16**



**17**

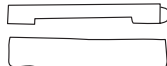

**18**



**19**

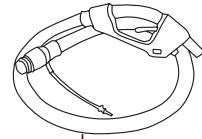

**20**

**D**

1

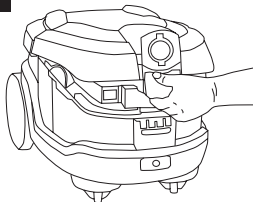

2

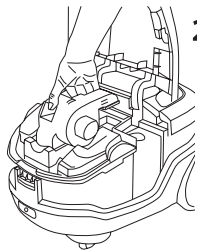

3

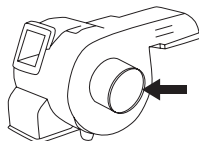

4

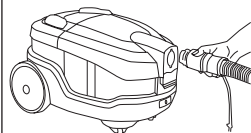

5

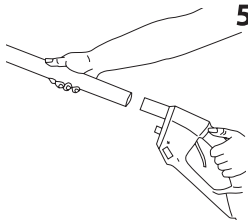

6

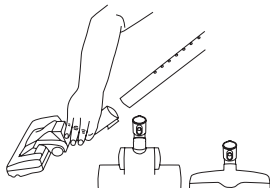

7

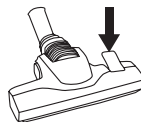

8

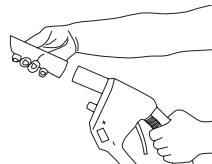
**E**

1

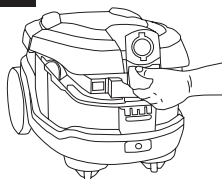

2

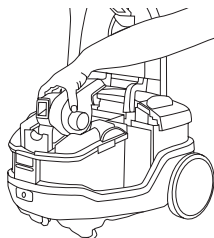

3

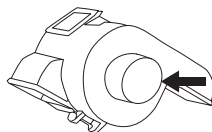

4

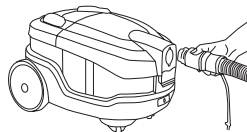

5

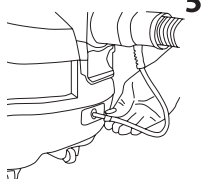

6

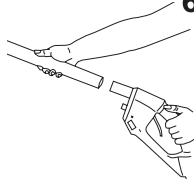

7

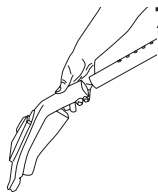

8

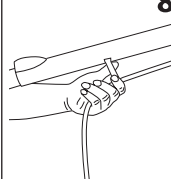

9

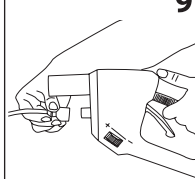

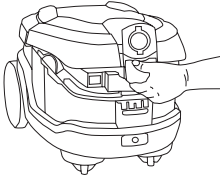
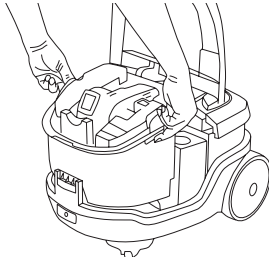
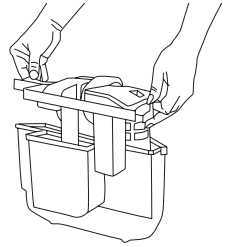
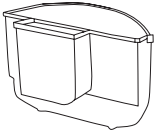
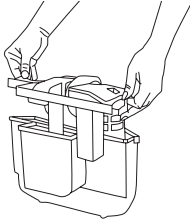
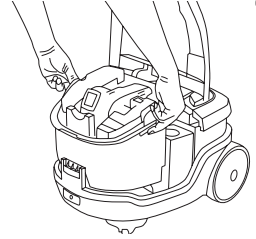
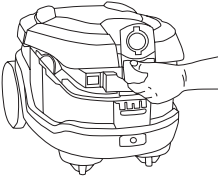
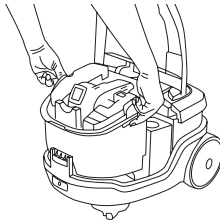
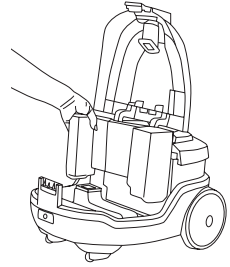
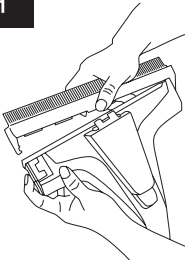
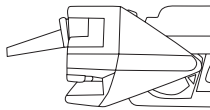
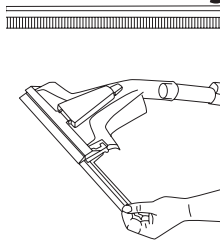
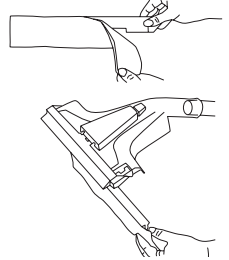
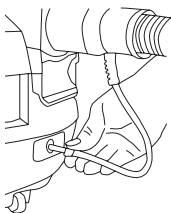
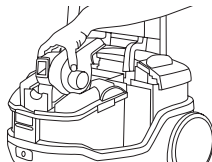
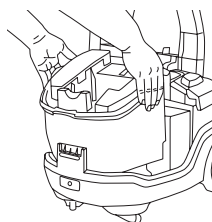
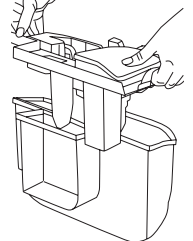

**F****1****2****3****4****5****6****G****1****2****3****H****1****2****3****4****I****1****2****3****4**

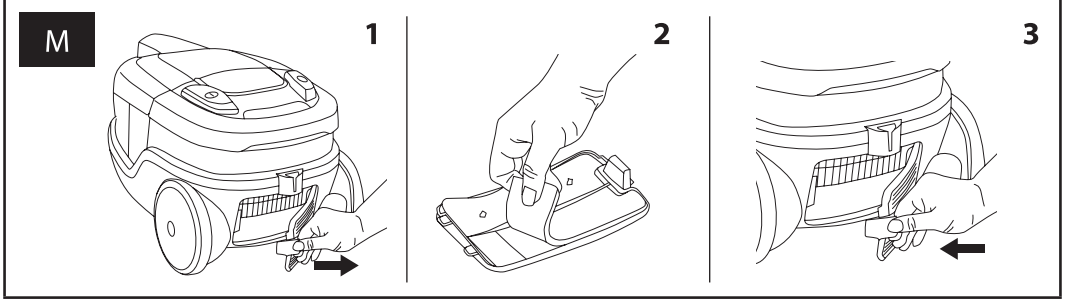
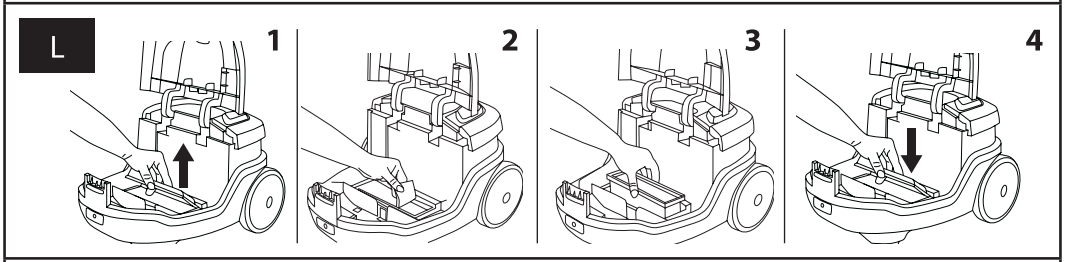
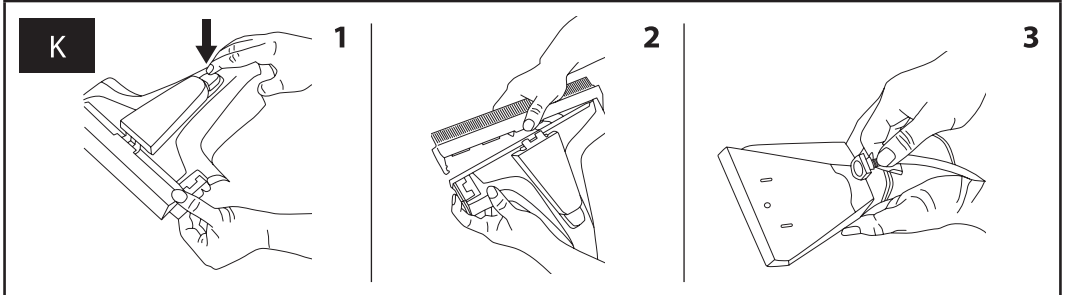
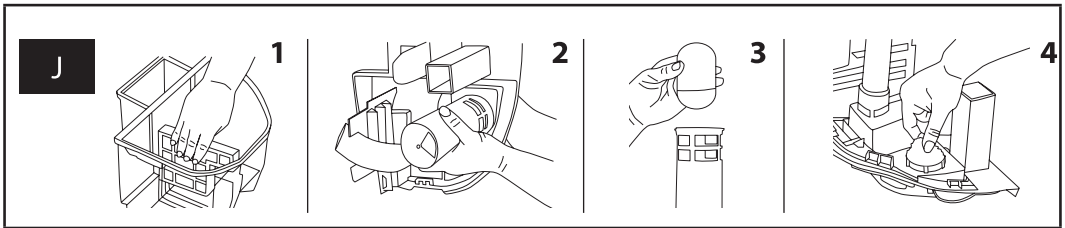

# Многофункциональный пылесос для влажной и сухой уборки

## Руководство по эксплуатации

- Перед использованием этого прибора, пожалуйста, внимательно прочтите руководство пользователя, даже если вы уже знакомы с использованием аналогичных устройств. Используйте электроприбор только так, как это описано в данном руководстве по эксплуатации. Сохраните руководство для использования в будущем. В случае передачи прибора другому лицу обеспечьте, чтобы к прибору прилагалось данное руководство пользователя.
- Как минимум в течение действия установленного по закону срока устранения недостатков или гарантийных обязательств рекомендуется сохранять оригинальную коробку и упаковочный материал, касовый чек и подтверждение о степени ответственности продавца или гарантийный талон. В случае перевозки рекомендуется снова упаковать прибор в оригинальную коробку.

### ОПИСАНИЕ ПЫЛЕСОСА

#### РЕЖИМ УБОРКИ С ВОДЯНОЙ ФИЛЬТРАЦИЕЙ

- |  |   |
|--|---|
| <b>A1</b> Рукотка гибкого шланга                                     | <b>A7</b> Кнопка автоматической намотки кабеля питания                |
| <b>A2</b> Металлическая телескопическая трубка                       | <b>A8</b> Кнопка для уменьшения/увеличения (-/+ ) мощности всасывания |
| <b>A3</b> Предохранитель для разблокирования верхней крышки пылесоса | <b>A9</b> Кнопка для включения и выключения пылесоса                  |
| <b>A4</b> Сборная ёмкость  | <b>A10</b> Рукотка для переноски пылесоса                             |
| <b>A5</b> Комбинированная насадка для пола                           |   |
| <b>A6</b> Гибкий шланг   |   |

#### РЕЖИМ ВЛАЖНОЙ УБОРКИ

- |  |  |
|--|--|
| <b>A11</b> Регулирование расхода чистящего средства      | <b>A15</b> Насадка для пола для влажной уборки               |
| <b>A12</b> Зажимы крепления трубки                       | <b>A16</b> Выключатель дозировки раствора чистящего средства |
| <b>A13</b> Шланг для раствора чистящего средства         | <b>A17</b> Кнопка включения/выключения режима влажной уборки |
| <b>A14</b> Коннектор для подсоединения трубки к пылесосу | <b>A18</b> Резервуар для раствора чистящего средства         |

#### ОБЗОР СВЕТОДИОДНЫХ ИНДИКАТОРОВ НАСТРОЙКИ МОЩНОСТИ ВСАСЫВАНИЯ

- |   |  |
|---|--|
| <b>B1</b> Индикатор настройки мощности всасывания для чистки штор и т.п.  | <b>B4</b> Индикатор настройки мощности всасывания для чистки больших ковров  |
| <b>B2</b> Индикатор настройки мощности всасывания для очистки обивки и мебели   | <b>B5</b> Индикатор настройки мощности всасывания для чистки гладких поверхностей полов (деревянные или ламинатные плавающие полы, винил, плитка и т.п.) |
| <b>B3</b> Индикатор настройки мощности всасывания для чистки ковров для ног, дорожек и других свободно лежащих ковров |  |

#### КОМПЛЕКТАЦИЯ

- |   |  |
|---|--|
| <b>C1</b> Корпус пылесоса   | <b>C11</b> Щелевая насадка   |
| <b>C2</b> Руководство по эксплуатации   | <b>C12</b> Щетка для пыли  |
| <b>C3</b> Мешок для принадлежностей   | <b>C13</b> Насадка для чистки обивки   |
| <b>C4</b> Комбинированная насадка для пола  | <b>C14</b> Металлическая телескопическая трубка                              |
| <b>C5</b> Турбо-щетка   | <b>C15</b> Сепаратор (закрытый) для чистки с водяной фильтрацией             |
| <b>C6</b> Насадка для твердых полов   | <b>C16</b> Сепаратор (открытый) для влажной уборки                           |
| <b>C7</b> Насадка для уборки жидкостей  | <b>C17</b> Насадка для влажной уборки твердых полов и окон                   |
| <b>C8</b> Насадка для пола для влажной уборки с длинной трубкой для раствора чистящего средства       | <b>C18</b> Гибкий швабра со съёмной салфеткой                                |
| <b>C9</b> Насадка для влажной уборки мягкой мебели с короткой трубкой для раствора чистящего средства | <b>C19</b> Сгон  |
| <b>C10</b> Длинная гибкая щелевая насадка   | <b>C20</b> Гибкий шланг с рукоткой и трубкой для раствора чистящего средства |

#### СБОРКА



##### Предостережение:

Не подключайте пылесос к розетке эл. сети, пока он не будет правильно собран по приведенным далее указаниям и пока вы не ознакомитесь со всеми указаниями по его эксплуатации.

#### РЕЖИМ УБОРКИ С ВОДЯНОЙ ФИЛЬТРАЦИЕЙ



##### Предупреждение:

Данный пылесос - это пылесос с водяной фильтрацией. Никогда не используйте его с установленным сепаратором для уборки с водяной фильтрацией **C15**, когда сборная ёмкость **A4** не заполнена чистой водопроводной водой. Для того чтобы пылесос работал правильно, необходимо заполнить сборную ёмкость **A4** чистой водой из водопроводного крана до риски "clean water fill line", которая обозначена на задней стенке сборной ёмкости **A4**. При уборке без чистой воды в сборной ёмкости **A4** можно повредить двигатель и это может привести к прекращению гарантии.

- Разблокируйте предохранитель **A3** (см. рис. **D1**) и откройте до упора верхнюю крышку пылесоса. Тем самым она зафиксируется в открытом положении.
- В крышку сборной ёмкости **A4** вставьте сепаратор **C15** и хорошо нажмите на него вниз так, чтобы он встал на своё место (см. рис. **D2**). Сепаратор **C15**, который предназначен для режима уборки с водяной фильтрацией, поставляется белого цвета и у него закрыт боковой выход, см. рис. **D3**.
- Правильно закройте верхнюю крышку пылесоса и вставьте в соответствующее отверстие в передней части пылесоса концевую гибкого шланга **C20** (см. рис. **D4**) таким образом, чтобы стрелка, обозначенная на концеве гибкого шланга **C20**, была напротив символа  $\nabla$  на корпусе пылесоса. Для закрепления гибкого шланга **C20** поверните концевую гибкого шланга **C20** по часовой стрелке до установки стрелки, обозначенной на конце гибкого шланга **C20** напротив символа  $\nabla$  на корпусе пылесоса.
- К рукоятке гибкого шланга **A1** закрепите телескопическую трубку **C14**, см. рис. **D5**.
- К телескопической трубке **C14** присоедините комбинированную насадку для пола **C4**, трубочку **C5** или насадку для твёрдых полов **C6**, см. рис. **D6**.
- Комбинированная насадка для пола **C4** с выдвижной щёткой рекомендуется для уборки гладких твёрдых полов, ковров и дорожек. Для уборки гладких твёрдых поверхностей пола выдвиньте щётку. Для уборки ковров и дорожек втяните щётку. Для втягивания и выдвигания щётки используйте переключатель на верхней стороне насадки **C4**, см. рис. **D7**.
- Турбо-щетка **C5** предназначена для уборки ковров с коротким ворсом. Благодаря ротационной щётке эта насадка очень быстро и эффективно удаляет с ворса попавшие загрязнения, нитки, шерсть животных, волосы и т.д.
- Насадка для твёрдых полов **C6** обеспечивает чистящую и при этом бережную уборку твёрдых поверхностей благодаря щётке из натурального ворса. Она позволяет чистить чувствительные к царапинам полы, такие как деревянные, плавающие и т.п.
- Для уборки обивки, мебели или плохо доступных мест закрепите аксессуары (**C10**, **C11**, **C12** или **C13**) прямо к рукотке **A1**, см. рис. **D8**.
- Щелевую насадку **C11** можно использовать для уборки плохо доступных мест. Щетка для пыли **C12** предназначена для аккуратной уборки различных видов мебели. Насадка для обивки **C13** рекомендуется для уборки мягкой мебели, а длинная гибкая щелевая насадка **C10** идеально подходит для уборки плохо доступных мест.

#### РЕЖИМ ВЛАЖНОЙ УБОРКИ

- Разблокируйте предохранитель **A3** (см. рис. **E1**) и откройте до упора верхнюю крышку пылесоса. Тем самым она зафиксируется в открытом положении.
- В крышку сборной ёмкости **A4** вставьте сепаратор **C16** и хорошо нажмите на него вниз так, чтобы он встал на своё место (см. рис. **E2**). Сепаратор **C16**, который предназначен для режима влажной уборки, поставляется синего цвета и у него открыт боковой выход, см. рис. **E3**.
- Правильно закройте верхнюю крышку пылесоса и вставьте в соответствующее отверстие в передней части пылесоса концевую гибкого шланга **C20** (см. рис. **E4**) таким образом, чтобы стрелка, обозначенная на концеве гибкого шланга **C20**, была напротив символа  $\nabla$  на корпусе пылесоса. Для закрепления гибкого шланга **C20** поверните концевую гибкого шланга **C20** по часовой стрелке до установки стрелки, обозначенной на конце гибкого шланга **C20** напротив символа  $\nabla$  на корпусе пылесоса.
- Концевую трубку **A13** закрепите в отверстии коннектора **A14**, который находится в передней части пылесоса, см. рис. **E5**. Правильное закрепление сигнализируется щелчком.
- К рукоятке гибкого шланга **A1** закрепите телескопическую трубку **C14**, см. рис. **E6**.
- К телескопической трубке **C14** закрепите насадку для пола для влажной уборки **C8**, см. рис. **E7**. Насадка для влажной уборки обивки **C9** закрепляется прямо к рукотке гибкого шланга **A1**.
- К телескопической трубке **C14** закрепите зажимы **A12** с трубкой, см. рис. **E8**. Этот шаг исполняется только для насадки **C8**.
- Насадку трубки закрепите к соответствующему коннектору на рукоятке **A1** и поверните её по часовой стрелке до закрепления, см. рис. **E9**.

#### РЕЖИМ УБОРКИ ЖИДКОСТЕЙ

- Действуйте аналогичным образом как при сборке для режима влажной уборки. В пылесосе должен быть установлен сепаратор для влажной уборки **C16**. Концевую трубку **A13** не нужно закреплять к коннектору **A14**. К телескопической трубке **C14** закрепите насадку **C7**.

#### ЗАПОЛНЕНИЕ СБОРНОЙ ЁМКОСТИ / РЕЗЕРВУАРА ДЛЯ РАСТВОРА ЧИСТЯЩЕГО СРЕДСТВА

- Убедитесь, что пылесос выключен и отсоединен от розетки эл. сети.

#### РЕЖИМ УБОРКИ С ВОДЯНОЙ ФИЛЬТРАЦИЕЙ

- Отсоедините от пылесоса гибкий шланг **C20**. Разблокируйте предохранитель **A3** (см. рис. **F1**) и откройте до упора верхнюю крышку пылесоса. Тем самым она фиксируется в открытом положении.
- Достаньте из пылесоса сборную ёмкость **A4**, см. рис. **F2**.
- Снимите крышку сборной ёмкости **A4** и положите её в сторону, см. рис. **F3**.
- Сборную ёмкость **A4** заполните чистой водой из водопроводного крана до риски, "clean water fill line", которая обозначена на задней стенке сборной ёмкости **A4**, см. рис. **F4**. Риска, "clean water fill line", обозначенная на задней стенке сборной ёмкости **A4**, соответствует 0,9 л чистой воды.
- После заполнения закройте ёмкость **A4** крышкой и обратите внимание, чтобы крышка хорошо прилегла к ёмкости **A4**, см. рис. **F5**.

- Собранную ёмкость **A4** разместите обратно в пылесос, см. рис. **F6** и правильно закройте верхнюю крышку пылесоса. Верхняя крышка пылесоса должна быть зафиксирована в закрытом положении.
- Гибкий шланг **C20** снова подсоедините к пылесосу.

## РЕЖИМ ВЛАЖНОЙ УБОРКИ

- Отсоедините от пылесоса гибкий шланг **A10** и трубку **A13**. Для отсоединения трубки **A13** нажмите на любую сторону коннектора **A14**. Разблокируйте предохранитель **A3** (см. рис. **G1**) и откройте до упора верхнюю крышку пылесоса. Тем самым она фиксируется в открытом положении.
- Достаньте из пылесоса сборную ёмкость **A4** и положите её в сторону, см. рис. **G2**.
- Достаньте из пылесоса ёмкость **A18** для раствора чистящего средства, см. рис. **G3**.
- Отверните крышку ёмкости **A18** и заполните ёмкость **A18** чистой, тёплой водой до риски „clean water fill line“, которая обозначена на ёмкости **A18**, а также добавьте соответствующий объём чистящего средства. Риска „clean water fill line“, обозначенная на резервуаре **A18**, соответствует 1,1 л чистой воды. Раствор чистящего средства Вы также можете приготовить в иной ёмкости. После этого перелейте приготовленный раствор в ёмкость **A18**.



### Предупреждение:

Ёмкость **A18** заполняйте чистой водопроводной водой с температурой не более 60 °C. Не используйте горячую воду. Не нагревайте воду или ёмкость **A18** в микроволновой печи.

- Используйте только чистящие средства, предназначенные для машинной чистки ковров, обивки и чистящие средства для машинной мойки полов или окон. Не заменяйте эти чистящие средства иными чистящими средствами для домашнего хозяйства.
- Закройте крышку ёмкости **A18**. Установите ёмкости **A18** и контейнер **A4** обратно в пылесос.
- Закройте верхнюю крышку пылесоса. Обратите внимание, чтобы верхняя крышка пылесоса была правильно зафиксирована в закрытом положении.
- Гибкий шланг **C20** и трубку **A13** снова подсоедините к пылесосу.

## ЧИСТЯЩИЕ СРЕДСТВА

- Используйте только чистящие средства, предназначенные для машинной чистки ковров, обивки и чистящие средства для машинной мойки полов или окон. Иные чистящие средства могут повредить пылесос.
- При разведении соблюдайте указания на упаковке чистящих средств.
- Для чистки гладких твёрдых полов с герметичными швами (плитка и т.п.) используйте чистящее средство для полов.
- Для чистки ковров и обивки используйте чистящие средства для ковров и обивки.
- Рекомендуем иметь достаточный запас чистящих средств для того, чтобы они всегда были под рукой при необходимости.
- Необходимо предотвратить доступ детей к месту хранения чистящих средств.



### Предостережение:

Для уменьшения опасности возникновения пожара или удара эл. током по причине повреждения внутренних деталей пылесоса, используйте только чистящие средства, предназначенные для машинной чистки ковров, обивки и чистящие средства для машинной мойки полов или окон.

## ИСПОЛЬЗОВАНИЕ ПЫЛЕСОСА



### Предостережение:

Для уменьшения опасности пожара или удара эл. током перед началом работы всегда убедитесь, что на крышке сборной ёмкости **A4** установлен поплавок.



### Предостережение:

Не используйте пылесос без фильтров, правильно установленных на свои места.

## РЕЖИМ УБОРКИ С ВОДНОЙ ФИЛЬТРАЦИЕЙ

- Перед применением убедитесь, что во время сборки пылесоса и заполнения сборной ёмкости **A4** Вы действовали по указаниям для режима уборки с водной фильтрацией.
- Проверьте, что к телескопической трубке **A2** или рукоятке гибкого шланга **A1** закреплены необходимые аксессуары.
- Потяните за вилку, из задней части пылесоса отмотайте необходимую длину кабеля питания и подсоедините вилку кабеля питания к розетке эл. сети. Для включения пылесоса нажмите кнопку **A9**.



### Предупреждение:

Не вытягивайте кабель питания за жёлтую метку на кабеле питания. Если Вы вытяните кабель питания за красную метку на кабеле питания, будет повреждена система автоматической намотки кабеля.

- С помощью кнопок **A8** установите мощность всасывания в зависимости от типа очищаемого пола. Установка мощности всасывания сигнализируется включением соответствующего светодиодного индикатора.
- Если мощность пылесоса падает, выключите его и отсоедините от розетки эл. сети. Проверьте заполнение сборной ёмкости **A4**, состояние засорения фильтра сборной ёмкости **A4** и впускных и выпускных фильтров.

## РЕЖИМ ВЛАЖНОЙ УБОРКИ - КОВРЫ И ОБИВКА

- Сначала тщательно насухо очистите пылесосом поверхность, которые будете чистить.
- Перед началом чистки ковров или обивки проверьте сохранение окраски на мало видимом месте.
- При чистке ковров спланируйте порядок действий так, чтобы было возможно покинуть помещение. Лучше всего начать уборку с угла, который дальше всего от выхода из помещения.
- Перед началом чистки обивки по возможности проверьте тип её заполнения. Некоторые виды цветного заполнения при смачивании выделяют краску и, тем самым, возможно окрашивание обивки.



### Важно:

Если Вы хотите чистить обивку в режиме влажной уборки, сначала изучите символы и указания по очистке, приведенные на информационных наклейках изделия.

Никогда не используйте режим влажной уборки для бархата и шелка.

Если на наклейке с указаниями по очистке отсутствуют символы, обратитесь к производителю или продавцу Вашей мягкой мебели.

Если на наклейке есть символ или текст «Только химическая чистка», не применяйте влажную уборку.

Если у Вас есть любые сомнения о том, подходит ли пылесос в режиме влажной уборки для Вашего ковра или мягкой мебели, обратитесь к производителю или Вашему продавцу ковра или мягкой мебели.



### Предостережение:

Для уменьшения опасности пожара или удара эл. током по причине повреждения внутренних деталей пылесоса, используйте только чистящие средства, предназначенные для машинной чистки ковров и обивки.

- Перед применением убедитесь, что во время сборки пылесоса и заполнения ёмкости **A18** Вы действовали по указаниям для режима влажной уборки.
- Убедитесь, что к телескопической трубке **A2** или рукоятке гибкого шланга **A1** закреплены необходимые аксессуары (для чистки ковров используйте насадку **C8**, а для чистки обивки используйте насадку **C9**) и что трубка присоединена к рукоятке гибкого шланга **A1**.
- Потяните за вилку, из задней части пылесоса отмотайте необходимую длину кабеля питания и подсоедините вилку кабеля питания к розетке эл. сети.



### Предупреждение:

Не вытягивайте кабель питания за жёлтую метку на кабеле питания. Если Вы вытяните кабель питания за красную метку на кабеле питания, будет повреждена система автоматической намотки кабеля.

- Для включения пылесоса нажмите кнопку **A9**, а для включения режима влажной уборки нажмите кнопку **A17**.
- В режиме влажной уборки используйте настройку на максимальную мощность всасывания.
- Разместите насадку на поверхность, которую хотите чистить, и после распыления раствора чистящего средства нажмите спуск **A16** и одновременно перемещайте насадку в направлении к себе. Отпустите спуск **A16** и медленным движением назад снова пройдите то же место для удаления всех остатков воды. Продолжайте таким образом до очистки всей необходимой площади.
- Следите за тем, чтобы ковер или мягкая обивка не были слишком намочены.
- Если пылесос теряет мощность всасывания, закончите влажную уборку и проверьте состояние заполнения сборной ёмкости **A4**, так как всасывание автоматически выключится, когда сборная ёмкость **A4** будет заполнена до риски „FULL“ (1,6 л).
- Когда пылесос перестанет распылять раствор чистящего средства, немедленно выключите его нажатием кнопки **A9** и проверьте уровень раствора в ёмкости **A18**. Если ёмкость **A18** уже пустая и нужно продолжить уборку, дополните раствор в ёмкость **A18** по указаниям, приведенным в главе Заполнение сборной ёмкости / ёмкости для раствора чистящего средства.

## РЕЖИМ ВЛАЖНОЙ УБОРКИ - ТВЁРДЫЕ ПОЛЫ С ГЕРМЕТИЧНЫМИ ШВАМИ И ОКНА

- Перед уборкой тщательно уберите пол пылесосом насухо.
- При уборке действуйте так, чтобы Вы могли покинуть помещение. Лучше всего начать от угла, наиболее удаленного от входа.



### Предостережение:

Для уменьшения опасности пожара или удара эл. током по причине повреждения внутренних деталей пылесоса, используйте только чистящие средства, предназначенные для машинной чистки полов или окон.

- Перед применением убедитесь, что во время сборки пылесоса и заполнения ёмкости **A18** Вы действовали по указаниям для режима влажной уборки.
- К насадке для влажной уборки полов **C8** закрепите насадку **C17** таким образом, что указательным пальцем одной руки нажмите предохранитель на боковой стороне насадки **C8**, а второй рукой насадите насадку **C17** в верхний ровный шлиц держателя насадки **C8**, см. рис. **H1**. Как только насадка **C17** будет в правильной позиции, отпустите предохранитель для её фиксации, см. рис. **H2**.
- Для влажной уборки твёрдых полов с герметичными швами или окон закрепите к насадке **C17** стон **C19**, см. рис. **H3**. Стон **C19** необходимо насадить сбоку в шлиц насадки **C17** пред концом, обозначенным двумя стрелками. После вставления целого стона **C19** в шлиц насадки **C17** убедитесь, что шлицы стона **C19** направлены вниз.
- Для влажной уборки твёрдых полов с герметичными швами или окон с применением швабры закрепите салфетку к насадке-швабре так, чтобы салфетка была хорошо закреплена на текстильной застежке насадки-швабры, а собранную швабру вставьте в шлиц в насадке **C17**, см. рис. **H4**. Обратите внимание на то, чтобы насадка-швабра была вставлена в шлиц полностью.



### Важно:

Убедитесь, что верхний край салфетки швабры находится под гранью, которой насадка-швабра вставляется в шлиц в насадке **C17**.

- Потяните за вилку, из задней части пылесоса отмотайте необходимую длину кабеля питания и подсоедините вилку кабеля питания к розетке эл. сети.



### Предупреждение:

Не вытягивайте кабель питания за жёлтую метку на кабеле питания. Если Вы вытяните кабель питания за красную метку на кабеле питания, будет повреждена система автоматической намотки кабеля.

- Для включения пылесоса нажмите кнопку **A9**, а для включения режима влажной уборки нажмите кнопку **A17**.
- В режиме влажной уборки используйте настройку на максимальную мощность всасывания.

- При уборке со сгоном **C19** опустите сгон **C19** на пол и нажмите спуск **A16** для увлажнения места раствором чистящего средства и одновременно перемещайте насадку **C8** к себе. Отпустите спуск **A16**, наклоните насадку **C8** вперёд и перемещайте насадку медленно назад по очищаемой поверхности так, чтобы сгон насадки **C17** был в контакте с полом и удалялись все остатки воды с очищаемой поверхности. Аналогичным образом продолжайте при уборке всей поверхности.
- При уборке с насадкой-шваброй **C18** положите насадку-швабру **C18** на пол и нажмите спуск **A16** для увлажнения салфетки швабры раствором чистящего средства. Перемещайте насадку-швабру вперёд и назад и наносите раствор чистящего средства по необходимости. Отпустите спуск **A16**, наклоните насадку **C8** вперёд и перемещайте насадку медленно назад по очищаемой поверхности так, чтобы сгон насадки **C17** был в контакте с полом и удалялись все остатки воды с очищаемой поверхности. Аналогичным образом продолжайте при уборке всей поверхности.
- При мойке окон действуйте аналогичным образом.



#### Предупреждение:

Не насыпайте салфетку швабры слишком сильно раствором чистящего средства.

- Если пылесос теряет мощность всасывания, закончите влажную уборку и проверьте состояние заполнения сборной ёмкости **A4**, так как всасывание автоматически выключится, когда сборная ёмкость **A4** будет заполнена до риски, FULL (1,6 л).
- Когда пылесос перестанет распылять раствор чистящего средства, немедленно выключите его нажатием кнопки **A9** и проверьте уровень раствора в ёмкости **A18**. Если ёмкость **A18** уже пустая и нужно продолжить уборку, дополните раствор в ёмкость **A18** по указаниям, приведенным в главе Заполнение сборной ёмкости и резервуара.

### РЕЖИМ УБОРКИ ЖИДКОСТЕЙ

- Перед применением убедитесь, что во время работы пылесоса Вы действовали по указаниям для режима уборки жидкостей.
- Потяните за вилку, из задней части пылесоса отмотайте необходимую длину кабеля питания и подсоедините вилку кабеля питания к розетке эл. сети.



#### Предупреждение:

Не вытягивайте кабель питания за жёлтую метку на кабеле питания. Если Вы вытяните кабель питания за красную метку на кабеле питания, будет повреждена система автоматической наматки кабеля.

- Для включения пылесоса нажмите кнопку **A9**. В режиме уборки жидкостей используйте настройки на максимальную мощность всасывания. Насадку **C7** опирайте на пол так, чтобы сгоны насадки **C7** контактировали с полом и перемещайте насадку **C7** в месте, с которого хотите удалить жидкость.
- Пылесос можно использовать для удаления воды, разлитой на полу и т.п. Никогда не собирайте однократно большой объём воды с помощью насадки, погруженной в воду.
- Если пылесос теряет мощность всасывания, закончите сбор жидкости и проверьте состояние заполнения сборной ёмкости **A4**, так как всасывание автоматически выключится, когда сборная ёмкость **A4** будет заполнена до риски, FULL (1,6 л).

### ОЧИСТКА СБОРНОЙ ЁМКОСТИ



#### Предостережение:

Для уменьшения опасности пожара, удара электрическим током или травмы, выключите пылесос и отсоедините его от розетки эл. сети перед очисткой, уходом или решением проблем.

### БЫСТРАЯ ОЧИСТКА

- Выключите пылесос и отсоедините его от розетки эл. сети. Нажатием на любую сторону коннектора **A14**, который размещен на пылесосе, отсоедините трубку **A13** от коннектора **A14** и достаньте её, см. рис. 11.
- Отсоедините от пылесоса гибкий шланг **A6**.
- Откройте верхнюю крышку пылесоса до упора. Из крышки сборной ёмкости **A4** достаньте сепаратор, см. рис. 12 и вымойте его под чистой проточной водой.
- Поднимите сборную ёмкость **A4** и достаньте её из пылесоса, см. рис. 13.
- Снимите крышку сборной ёмкости **A4** и положите её в сторону, см. рис. 14. Удалите содержимое сборной ёмкости **A4**. Ипользованную воду можно вылить в унитаз и т.п.
- Сборную ёмкость **A4** тщательно промойте чистой водой.
- Закрепите к крышке сборной ёмкости **A4** правильный тип сепаратора, сборную ёмкость **A4** закройте крышкой и поместите обратно в пылесос.
- Хорошо закройте верхнюю крышку пылесоса и подсоедините к пылесосу гибкий шланг **A6** и трубку для жидкости **A13**.

### ЗАКЛЮЧИТЕЛЬНАЯ ОЧИСТКА ПОСЛЕ КАЖДОГО ИСПОЛЬЗОВАНИЯ

- Действуйте по указаниям, приведенным в предыдущем разделе Быстрая очистка (пункты от 1 до 6) и далее продолжайте по указаниям ниже.
- Из сборной ёмкости **A4** достаньте фильтр HEPA, см. рис. 11 и вымойте его под чистой проточной водой. Оставьте фильтр HEPA свободно высохнуть и после этого правильно установите его на своё место. В случае сильного засорения замените использованный фильтр HEPA новым.
- Из крышки сборной ёмкости **A4** снимите поплавок в сборе. Вращением против часовой стрелки освободите поплавок в сборе, потяните его от крышки и снимите, см. рис. 12.
- Из тубуса достаньте поплавок, см. рис. 13. С внутренней стороны крышки достаньте губчатый фильтр, см. рис. 14. Поплавок и губчатый фильтр промойте под чистой проточной водой и оставьте свободно высохнуть. Поплавок поместите обратно в тубус, а собранный узел поплавка закрепите обратно к внутренней стороне крышки поворотом по часовой стрелке. Губчатый фильтр поместите обратно на место, с которого Вы его достали.
- Закрепите к крышке сборной ёмкости **A4** правильный тип сепаратора, сборную ёмкость **A4** закройте крышкой и поместите обратно в пылесос.
- Правильно закройте верхнюю крышку пылесоса. Подсоедините к пылесосу гибкий шланг **A6** и трубку для жидкости **A13**.



#### Примечание:

Если скопились сухие загрязнения в задней камере сборной ёмкости **A4**, сначала медленно и осторожно удалите загрязнённую воду, а только после этого удалите сухие загрязнения.

### ОЧИСТКА ПОСЛЕ ПРИМЕНЕНИЯ И ХРАНЕНИЕ



#### Предостережение:

Для уменьшения опасности пожара или удара электрическим током выключите пылесос и отсоедините его от розетки эл. сети перед очисткой, уходом или решением проблем.



#### Предостережение:

Для уменьшения опасности утечки жидкости из пылесоса, не храните его в вертикальном положении или в месте, где температура окружающей среды могла бы опуститься ниже 4 °С. В ином случае возможно повреждение внутренних деталей пылесоса.

- Отсоедините пылесос от розетки эл. сети. Придержите вилку кабеля питания и нажмите кнопку **A7** для наматывания кабеля обратно в пылесос. Обратите внимание, чтобы кабель наматолся полностью.
- Нажатием на любую сторону коннектора **A14**, который размещен на пылесосе, отсоедините трубку **A13** от коннектора **A14**.
- Отсоедините от пылесоса гибкий шланг **A6**. С гибкого шланга **A6** демонтируйте принадлежности, которые были на нем закреплены. Действуйте осторожно, чтобы остатки воды не вытекли на пол. Из гибкого шланга **A6** удалите все остатки воды над универсальным или мойкой.
- Гибкий шланг **A6** промойте чистой водой, а перед хранением полностью его высушите.
- Если Вы использовали насадку для влажной уборки твёрдых полов **C17**, достаньте из неё сгон **C19** и насадку-швабру **C18** если Вы их использовали. С насадки-швабры снимите салфетку для швабры и вымойте её вручную или в стиральной машине с применением мягкого стирального порошка при температуре до 40 °С. После стирки подождите пока салфетка высохнет.
- Для снятия накладки **C17** с насадкой **C8** нажмите предохранитель в передней части насадки **C8** и одновременно потяните за наставку **C16** вниз в направлении от насадки **C8**, см. рис. K1. После этого нажмите предохранитель на боковой стороне насадки **C8** и насадку **C17** снимите, см. рис. K2.
- Трубки для раствора могут быть сняты с обеих насадок для влажной уборки путём снятия распылительной форсунки и насадки, см. рис. K3.
- Все съёмные аксессуары, предназначенные для влажной уборки или сбора воды, можно промыть под чистой проточной водой. Перед хранением подождите пока они хорошо высохнут.
- Удалите из съёмных аксессуаров, которые закрепляются к телескопической трубке **A2** или рукоятке гибкого шланга **A1** для режима уборки с водной фильтрацией все загрязнения, например волосы, шерсть животных и т.п. Намотанные на ротационной щётке или насадке **C5** волосы можно разрезать ножницами для того чтобы было проще их удалить. При необходимости протрите аксессуары слегка увлажнённой тканью и после этого вытрите насухо.
- Очищенные и сухие компоненты аксессуаров и сепараторы поместите в мешок **C3**.
- Если загрязнена наружная поверхность корпуса пылесоса, протрите её сухой или слегка увлажнённой тканью. Очищенную поверхность хорошо вытрите насухо.
- Не используйте для очистки пылесоса и его аксессуаров металлические сеточки, чистящие средства с абразивными эффектами, растворители и т.п.
- Не погружайте пылесос в воду или другие жидкости и не мойте его под проточной водой.
- Пылесос и его принадлежности храните в сухом, чистом и защищённом месте при температуре окружающей среды 4–43 °С.



#### Примечание:

Раствор чистящего средства можно оставить в ёмкости для дальнейшего применения, однако не более 10 дней.

### УХОД



#### Предостережение:

Для уменьшения опасности удара электрическим током выключите пылесос и отсоедините его от розетки эл. сети перед очисткой, уходом или решением проблем.

### ВПУСКНОЙ ФИЛЬТР

- Откройте верхнюю крышку пылесоса. Достаньте сборную ёмкость **A4** и резервуар **A18** и опложите их в сторону.
- Откройте крышку выпускных фильтров с помощью вытягивания фиксатора, размещенного в передней части крышки, в направлении вверх, см. рис. L1. Крышку достаньте из пылесоса и положите в сторону.
- Достаньте верхний пенообразный фильтр, см. рис. L2.
- Замените нижний фильтр HEPA, см. рис. L3.
- Если фильтры засорены, замените их новыми или вымойте под чистой проточной водой. После мойки фильтры должны хорошо высохнуть.
- Фильтры верните их на свое место.



#### Предупреждение:

Перед установкой в пылесос фильтры должны быть полностью сухими.

- При установке в пылесос соблюдайте правильную последовательность фильтров.
- Для закрепления крышки сначала разместите фиксаторы в задней части крышки в отверстиях, которые находятся в задней части пространства для установки фильтров, и после этого нажмите на крышку вниз до момента, когда передний фиксатор войдет на своё место, см. рис. L4.

## ВЫПУСКНОЙ ФИЛЬТР

- Выпускные фильтры закреплены к внутренней стороне дверцы, которая находится в задней части пылесоса. Для снятия дверцы нажмите фиксатор на крае дверцы и для снятия потяните дверцу в направлении от пылесоса, см. рис. **M1**.
- Достаньте верхний фильтр и нижний фильтр, см. рис. **M2**. Если фильтры засорены, замените их новыми или вымойте под чистой проточной водой. После мойки фильтры должны хорошо высохнуть.
- Фильтры верните их на свое место в дверце.



### Предупреждение:

Перед установкой в дверцу фильтры должны быть полностью сухими.

- Дверцу закрепите обратно к пылесосу установкой фиксаторов на правом краю дверцы в отверстия на правом краю пространства для закрепления дверцы, и после этого нажмите на дверцу в направлении к пылесосу до момента, пока фиксатор на противоположной стороне дверцы станет на своё место, см. рис. **M3**.

## РЕШЕНИЕ ПРОБЛЕМ













### Предостережение:

Для уменьшения опасности пожара или удара электрическим током выключите пылесос и отсоедините его от розетки эл. сети перед очисткой, уходом или решением проблем.

ПРОБЛЕМА	ВОЗМОЖНАЯ ПРИЧИНА	РЕШЕНИЕ
Распыление работает некачественно или вообще не работает.	<p>Не включен режим влажной уборки.</p> <p>Ёмкость <b>A18</b> не заполнена или пуста.</p> <p>Ёмкость <b>A18</b> неправильно установлена на своём месте.</p> <p>Трубка для раствора <b>A13</b> неправильно или вообще не подсоединена к отверстию коннектора <b>A14</b> в передней части пылесоса.</p> <p>Трубка для раствора неправильно или вообще не закреплена к коннектору на рукоятке гибкого шланга <b>A1</b>.</p> <p>Засорена распылительная форсунка на насадке для влажной уборки.</p>	<p>Нажмем кнопки <b>A17</b> включите режим влажной уборки.</p> <p>Заполните ёмкость <b>A18</b> по указаниям, приведенным в главе Заполнение сборной ёмкости / ёмкости для раствора чистящего средства - Режим влажной уборки.</p> <p>Достаньте ёмкость <b>A18</b> и правильно установите её на своё место.</p> <p>Подсоедините трубку <b>A13</b> к передней части пылесоса по указаниям, приведенным в главе Сборка - Режим влажной уборки.</p> <p>Трубку подсоедините к коннектору на рукоятке гибкого шланга <b>A1</b> по указаниям, приведенным в главе Сборка - Режим влажной уборки.</p> <p>Снимите распылительную форсунку с насадки для влажной уборки и удалите из неё загрязнения, которые привели к засорению.</p>
Потери мощности всасывания	<p>В крышке сборной ёмкости <b>A4</b> установлен неправильный сепаратор или сепаратор отсутствует.</p> <p>Сборная ёмкость <b>A4</b> не установлена или установлена неправильно на своём месте.</p> <p>К сборной ёмкости <b>A4</b> не подсоединена или неправильно установлена крышка.</p> <p>Съёмные части крышки сборной ёмкости <b>A4</b> установлены неправильно или вообще не установлены на свои места.</p> <p>Сборная ёмкость <b>A4</b> заполнена.</p> <p>Поплавок зацепился внутри сборной ёмкости <b>A4</b>.</p> <p>Засорен губчатый фильтр в крышке сборной ёмкости <b>A4</b> или выпускной фильтр.</p> <p>Засорен гибкий шланг <b>A6</b>.</p>	<p>Обеспечьте, чтобы перед применением пылесоса в крышке сборной ёмкости <b>A4</b> был установлен правильный сепаратор. Для режима уборки с водяной фильтрацией используйте сепаратор <b>C15</b>, а для режима влажной уборки используйте сепаратор <b>C16</b>.</p> <p>Сборную ёмкость <b>A4</b> правильно установите на своё место.</p> <p>Правильно подсоедините крышку к сборной ёмкости <b>A4</b>.</p> <p>Обеспечьте, чтобы все съёмные части крышки сборной ёмкости <b>A4</b> были правильно установлены на своих местах, как это подробно описано в главе Очистка сборной ёмкости.</p> <p>Очистите сборную ёмкость <b>A4</b> по указаниям, приведенным в главе Очистка сборной ёмкости.</p> <p>Очистите сборную ёмкость <b>A4</b> по указаниям, приведенным в главе Очистка сборной ёмкости. Поплавок освободится как только будет очищена ёмкость <b>A4</b>.</p> <p>Очистите или замените фильтры в соответствии с главой Очистка сборной ёмкости и Уход.</p> <p>Отсоедините гибкий шланг <b>A6</b> и удалите из него загрязнения.</p>
Впускные фильтры быстро засоряются.	<p>Используется неправильный тип сепаратора в режиме уборки с водяной фильтрацией.</p> <p>Сборная ёмкость <b>A4</b> не заполнена чистой водой.</p>	<p>Достаньте неправильный сепаратор и установите вместо него сепаратор для уборки с водяной фильтрацией <b>C15</b>.</p> <p>Сборную ёмкость <b>A4</b> заполните чистой водой по указаниям, приведенным в главе Заполнение сборной ёмкости / ёмкости для раствора чистящего средства - Режим уборки с водяной фильтрацией.</p>
Из задней части пылесоса выделяется пена.	<p>Используется неправильный тип сепаратора в режиме влажной уборки.</p> <p>Внутри сборной ёмкости <b>A4</b> отсутствует HEPA фильтр или он засорен.</p> <p>Комплект поплавка в крышке сборной ёмкости <b>A4</b> не установлен или установлен неправильно.</p>	<p>Достаньте неправильный сепаратор и установите вместо него сепаратор для влажной уборки <b>C16</b>.</p> <p>Если в ёмкости <b>A4</b> не установлен фильтр HEPA - установите его. Загрязненный фильтр HEPA замените новым или очистите его по указаниям, приведенным в главе Очистка сборной ёмкости.</p> <p>Обеспечьте, чтобы поплавок был вложен внутрь тубуса, а комплект поплавка был правильно закреплён к крышке сборной ёмкости <b>A4</b> по указаниям в главе Очистка сборной ёмкости.</p>

## ОБЪЯСНЕНИЕ ТЕКСТОВ И СИМВОЛОВ, ИСПОЛЬЗОВАННЫХ НА ИЗДЕЛИИ

ТЕКСТЫ И СИМВОЛЫ НА ИЗДЕЛИИ	ПОЯСНЕНИЯ
 <b>wet cleaning</b> > 	<b>Влажная уборка.</b> Перед использованием прочтите руководство по эксплуатации.
<b>water filter vacuum</b> > 	<b>Уборка с водной фильтрацией.</b> Перед использованием прочтите руководство по эксплуатации.
  > 	<b>Указания по очистке фильтров.</b> Данный фильтр можно очищать под чистой проточной водой. После очистки необходимо подождать 24 часа до полного высыхания фильтра. Для получения подробной информации прочтите руководство по эксплуатации.
  > 	
<b>Clean water fill line</b>	<b>Риска для заполнения чистой водой</b> Эта риска на задней стороне сборной ёмкости <b>A4</b> обозначает объём чистой воды, который должен быть залит в сборную ёмкость <b>A4</b> перед применением пылесоса в режиме уборки с водной фильтрацией. Эта риска на ёмкости <b>A18</b> обозначает максимальный объём чистой воды, который заливается в ёмкость <b>A18</b> для режима влажной уборки.
<b>Full</b>	<b>Риска максимального заполнения</b> Эта риска на сборной ёмкости <b>A4</b> обозначает максимальное заполнение сборной ёмкости <b>A4</b> .
	<b>Замкнутое положение</b>
	<b>Отмкнутое положение</b>

## ТЕХНИЧЕСКИЕ ДАННЫЕ

Номинальный диапазон напряжения .....	220–240 В
Номинальная частота.....	50 Гц
Номинальная потр. мощность.....	1 600 Вт
Класс защиты (от удара электрическим током) .....	II
Класс защиты от неблагоприятного воздействия воды.....	IPX4
Уровень шума.....	90 дБ (А)
Класс эффективности НЕРА-фильтра .....	E12
Длина шнура питания .....	6 м
Радиус действия.....	9 м

Декларируемый уровень шума составляет 90 дБ(А), что соответствует уровню акустической мощности А по сравнению с эталонной акустической мощностью 1 пВт.

### Пояснение технических терминов

Класс защиты от поражения электрическим током:

Класс II – Защита от поражения электрическим током обеспечивается двойной или усиленной изоляцией.

### Класс защиты от вредного воздействия воды:

IPX4 – Прибор защищен от струй воды.

Производитель оставляет за собой право на внесение изменений в текст и технические характеристики.

## УКАЗАНИЯ И ИНФОРМАЦИЯ ПО ОБРАЩЕНИЮ С ИСПОЛЬЗОВАННОЙ УПАКОВКОЙ

Использованный упаковочный материал поместите в место сбора коммунальных отходов.

## УТИЛИЗАЦИЯ ИСПОЛЬЗОВАННЫХ ЭЛЕКТРИЧЕСКИХ И ЭЛЕКТРОННЫХ ПРИБОРОВ



Этот символ на изделии или сопроводительной документации означает, что по окончании эксплуатации электрические и электронные изделия не следует выбрасывать вместе с бытовыми отходами. Для надлежащей обработки, утилизации и переработки сдайте эти изделия в установленные пункты сбора отходов. Кроме того, в некоторых странах Европейского Союза и других европейских странах Вы можете вернуть свои изделия местному продавцу в случае приобретения эквивалентного нового изделия.

Правильная утилизация данного изделия поможет сохранить ценные природные ресурсы и предотвратить возможные отрицательные последствия для окружающей среды и здоровья человека, которые могут возникнуть в результате неправильной утилизации отходов. Для получения более подробной информации, пожалуйста, обратитесь в местные органы власти или ближайший пункт сбора вторсырья. Неправильная утилизация отходов данного типа может повлечь за собой штраф в соответствии с национальным законодательством.

**Для субъектов предпринимательской деятельности в странах Европейского Союза**  
Если Вы собираетесь утилизировать электрическое и электронное оборудование, запросите необходимую информацию у своего дилера или поставщика.

### Утилизация в других странах за пределами Европейского Союза

Действие этого символа распространяется на Европейский Союз. Если вы собираетесь утилизировать данный продукт, запросите необходимую информацию о надлежащем способе утилизации у местных властей или у своего дилера.



Это изделие соответствует всем действующим для него основным требованиям директив ЕС.