

KÄRCHER

makes a difference

K 3 Full Control



Deutsch	4
English	8
Français	12
Italiano	16
Nederlands	20
Español	24
Português	28
Dansk	32
Norsk	36
Svenska	40
Suomi	44
Ελληνικά	48
Türkçe	52
Русский	56
Magyar	60
Čeština	64
Slovenščina	68
Polski	72
Românește	76
Slovenčina	80
Hrvatski	84
Srpski	88
Български	92
Eesti	96
Latviešu	100
Lietuviškai	104
Українська	108

Register and win!
www.karcher.com/register-and-win



EAC



59674460 (11/16)

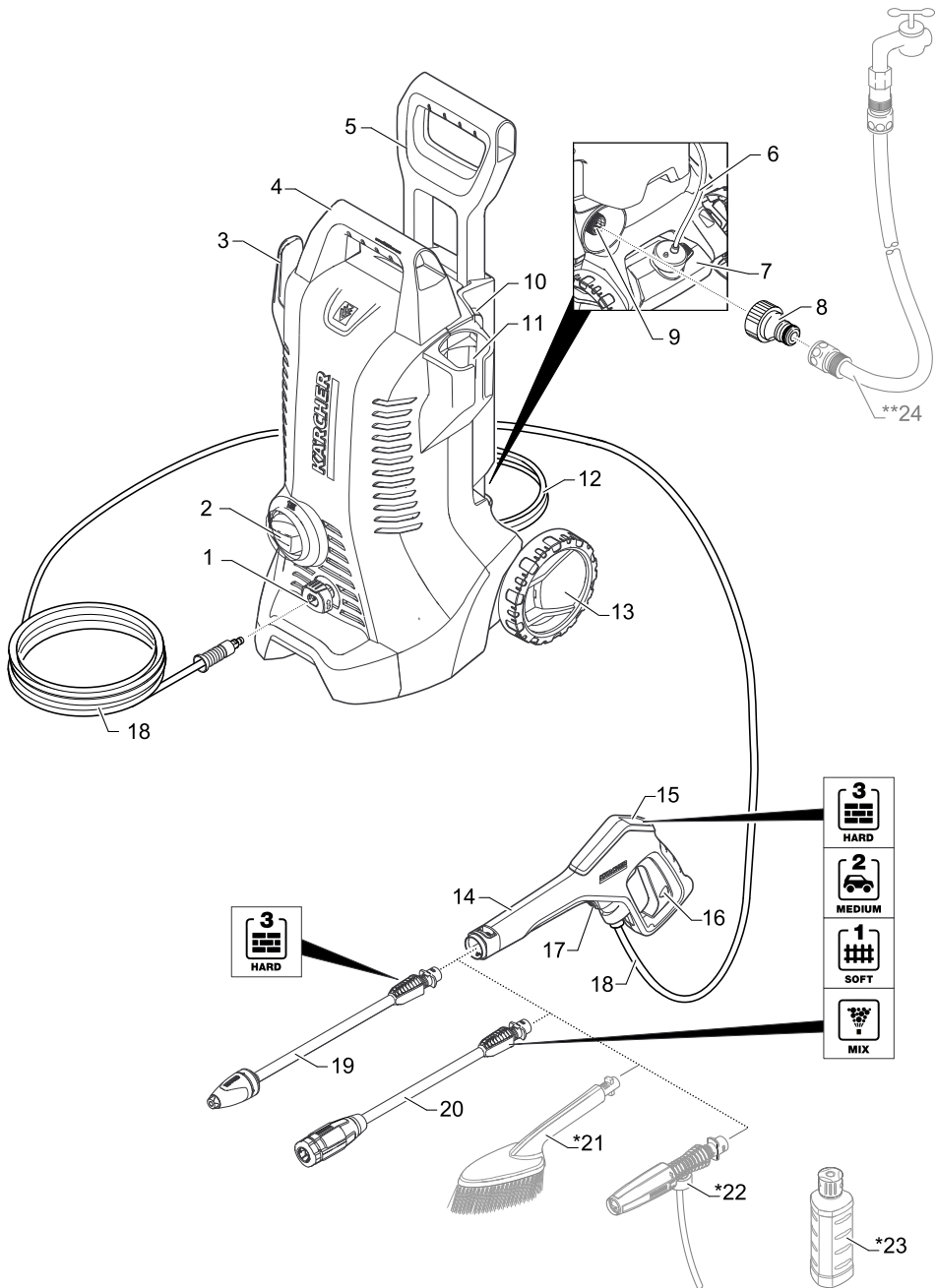

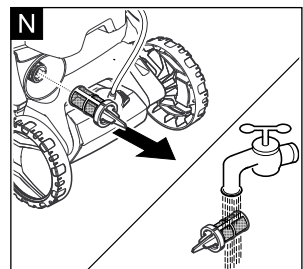
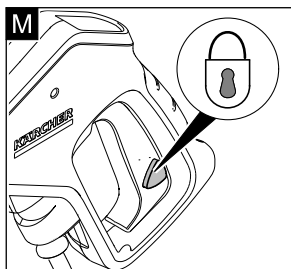
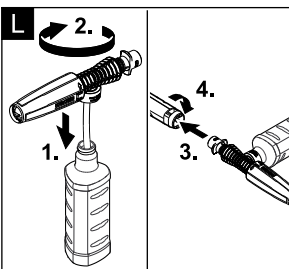
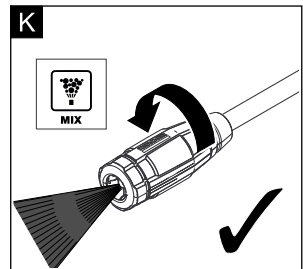
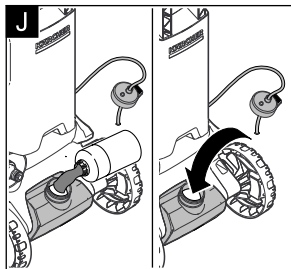
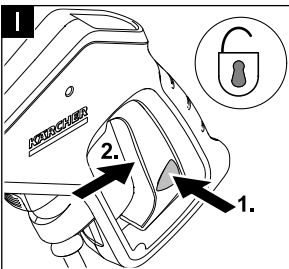
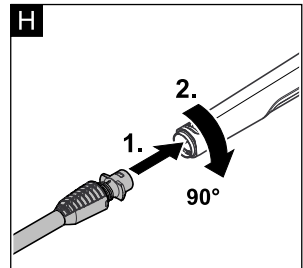
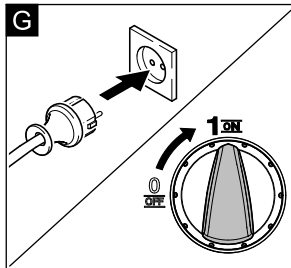
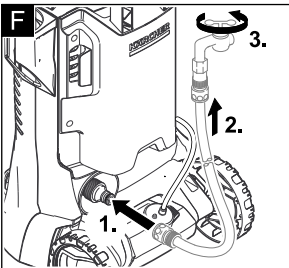
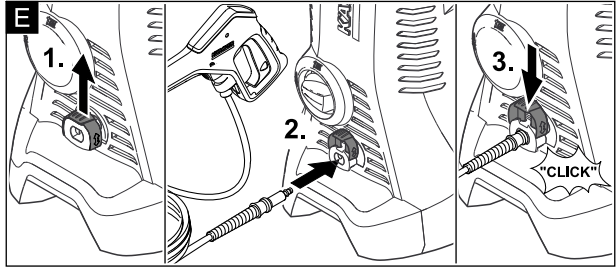
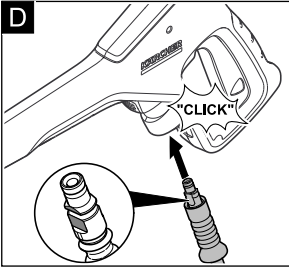
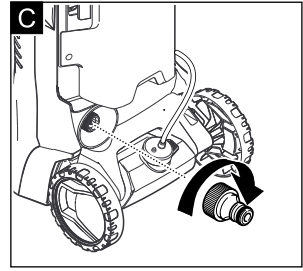
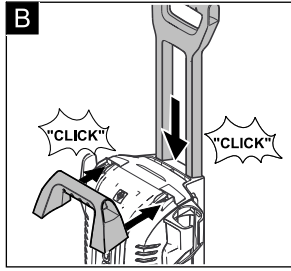
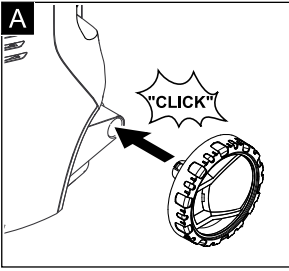

Inhaltsverzeichnis

Sicherheit	DE	4
Bestimmungsgemäße Verwendung	DE	4
Umweltschutz	DE	4
Gerätebeschreibung	DE	5
Montage und Inbetriebnahme	DE	5
Betrieb	DE	5
Transport und Lagerung	DE	6
Wartung und Pflege	DE	6
Hilfe bei Störungen	DE	6
Zubehör und Ersatzteile	DE	7
Technische Daten	DE	7
Garantie	DE	7
EU-Konformitätserklärung	DE	7

Sicherheit



Lesen Sie vor der ersten Benutzung Ihres Gerätes diese Originalbetriebsanleitung und die beiliegenden Sicherheitshinweise. Handeln Sie danach. Bewahren Sie beide Hefte für späteren Gebrauch oder für Nachbesitzer auf.

Gefahrenstufen

⚠ GEFAHR

Hinweis auf eine unmittelbar drohende Gefahr, die zu schweren Körperverletzungen oder zum Tod führt.

⚠ WARNUNG

Hinweis auf eine möglicherweise gefährliche Situation, die zu schweren Körperverletzungen oder zum Tod führen kann.

⚠ VORSICHT

Hinweis auf eine möglicherweise gefährliche Situation, die zu leichten Verletzungen führen kann.

ACHTUNG

Hinweis auf eine möglicherweise gefährliche Situation, die zu Sachschäden führen kann.

Sicherheitseinrichtungen

⚠ VORSICHT

■ *Sicherheitseinrichtungen dienen dem Schutz des Benutzers und dürfen nicht verändert oder umgangen werden.*

Geräteschalter

Der Geräteschalter verhindert den unbeabsichtigten Betrieb des Gerätes.

Verriegelung Hochdruckpistole

Die Verriegelung sperrt den Hebel der Hochdruckpistole und verhindert den unbeabsichtigten Start des Gerätes.

Auto-Stop Funktion

Wird der Hebel an der Hochdruckpistole losgelassen, schaltet der Druckschalter die Pumpe ab, der Hochdruckstrahl stoppt. Wird der Hebel gezogen, schaltet die Pumpe wieder ein.

Symbole auf dem Gerät



Das Gerät darf nicht unmittelbar an das öffentliche Trinkwassernetz angeschlossen werden.



Hochdruckstrahl nicht auf Personen, Tiere, aktive elektrische Ausrüstung oder auf das Gerät selbst richten.

Gerät vor Frost schützen.

Bestimmungsgemäße Verwendung

Verwenden Sie diesen Hochdruckreiniger ausschließlich für den Privathaushalt.

- zum Reinigen von Maschinen, Fahrzeugen, Bauwerken, Werkzeugen, Fassaden, Terrassen, Gartengeräten usw. mit Hochdruck-Wasserstrahl (bei Bedarf mit Zusatz von Reinigungsmitteln).
- mit von KÄRCHER zugelassenen Zubehöerteilen, Ersatzteilen und Reinigungsmitteln. Beachten Sie die Hinweise, die den Reinigungsmitteln beigegeben sind.

Umweltschutz

Hinweise zu Inhaltsstoffen (REACH)

Aktuelle Informationen zu Inhaltsstoffen finden Sie unter: www.kaercher.de/REACH

Die Verpackungsmaterialien sind recyclebar. Bitte Verpackungen umweltgerecht entsorgen.



Altgeräte enthalten wertvolle recyclebare Materialien, die einer Verwertung zugeführt werden sollten. Bitte Altgeräte umweltgerecht entsorgen.



Elektrische und elektronische Geräte enthalten oft Bestandteile, die bei falschem Umgang oder falscher Entsorgung eine potentielle Gefahr für die menschliche Gesundheit und die Umwelt darstellen können. Für den ordnungsgemäßen Betrieb des Gerätes sind diese Bestandteile jedoch notwendig. Mit diesem Symbol gekennzeichnete Geräte dürfen nicht mit dem Hausmüll entsorgt werden.



Reinigungsarbeiten, bei denen ölhaltiges Abwasser entsteht z. B. Motorenwäsche, Unterbodenwäsche dürfen nur an Waschplätzen mit Ölabscheider durchgeführt werden.



Arbeiten mit Reinigungsmitteln dürfen nur auf flüssigkeitsdichten Arbeitsflächen mit Anschluss an die Schmutzwasserkanalisation durchgeführt werden. Reinigungsmittel nicht in Gewässer oder Erdreich eindringen lassen.

Gerätebeschreibung

Der Lieferumfang des Gerätes (Modell abhängig) wird auf der Verpackung abgebildet. Diese Betriebsanleitung beschreibt alle möglichen Optionen.

Abbildungen siehe Grafikseiten

- 1 Hochdruckanschluss
- 2 Geräteschalter „0/OFF“ / „I/ON“
- 3 Aufbewahrungshaken
- 4 Tragegriff
- 5 Transportgriff, ausziehbar
- 6 Reinigungsmittel-Saugschlauch mit Reinigungsmittel-Filter und Deckel
- 7 Reinigungsmitteltank
- 8 Kupplung für Wasseranschluss
- 9 Wasseranschluss mit eingebautem Sieb
- 10 Aufbewahrung für Strahlrohr
- 11 Aufbewahrung für Hochdruckpistole
- 12 Netzanschlussleitung mit Netzstecker
- 13 Transportrad
- 14 Full Control Hochdruckpistole
- 15 Druckanzeige
0 - MIX / 1 - SOFT / 2 - MEDIUM / 3 - HARD
- 16 Verriegelung Hochdruckpistole
- 17 Taste zum Trennen des Hochdruckschlauches von der Hochdruckpistole
- 18 Hochdruckschlauch
- 19 Full Control Strahlrohr Dreckfräser
Für hartnäckige Verschmutzungen.
Druckstufe: HARD
- 20 Full Control Strahlrohr Vario Power
Für die gängigsten Reinigungsaufgaben.
Druckstufen: HARD / MEDIUM / SOFT / MIX

* Optional

- 21 Waschbürste
Zum Arbeiten mit Reinigungsmittel geeignet.
- 22 Schaumdüse
Für kraftvollen Reinigungsmittelschaum.
- 23 Reinigungsmittel

** Zusätzlich erforderlich

- 24 Gewebeverstärkter Wasserschlauch mit handelsüblicher Kupplung
 - Durchmesser mindestens 1/2 Zoll (13 mm)
 - Länge mindestens 7,5 m

Montage und Inbetriebnahme

Abbildungen siehe Grafikseiten

- Abbildung **A B C**
Dem Gerät lose beigelegte Teile vor Inbetriebnahme montieren.
- Gerät auf eine ebene Fläche stellen.
- Abbildung **D**
Hochdruckschlauch in Handspritzpistole stecken, bis dieser hörbar einrastet.
Sichere Verbindung durch Ziehen am Hochdruckschlauch prüfen.
- Abbildung **E F G**

ACHTUNG

Verunreinigungen im Wasser können die Hochdruckpumpe und das Zubehör beschädigen. Zum Schutz wird die Verwendung des KÄRCHER-Wasserfilters (Sonderzubehör, Bestellnummer 4.730-059) empfohlen.

Betrieb

△ VORSICHT

Trockenlauf von mehr als 2 Minuten führt zu Beschädigungen an der Hochdruckpumpe. Baut das Gerät innerhalb von 2 Minuten keinen Druck auf, Gerät abschalten und gemäß Hinweisen im Kapitel „Hilfe bei Störungen“ verfahren.

Betrieb mit Hochdruck

△ VORSICHT

Mindestens 30 cm Strahlabstand bei der Reinigung von lackierten Oberflächen einhalten, um Beschädigungen zu vermeiden.

ACHTUNG





Autoreifen, Lack oder empfindliche Oberflächen wie Holz nicht mit dem Dreckfräser reinigen, Gefahr der Beschädigung.

→ Abbildung **H I**

Full Control System

Die Druckanzeige an der Hochdruckpistole zeigt im Betrieb mit einem Full Control Strahlrohr die aktuell eingestellte Druckstufe an.

Hinweis: Die Druckanzeige ist bei Betrieb mit T-Racer und anderem Zubehör nicht aussagekräftig.

Druckstufe	Empfohlen für z.B.
	HARD Steinterrassen aus Pflastersteinen oder Waschbeton, Asphalt, Metalloberflächen, Gartenutensilien (Schubkarre, Spaten, etc.)
	MEDIUM PKW / Motorrad, Ziegelsteinflächen, verputzte Wände, Kunststoff-Möbel
	SOFT Holzflächen, Fahrrad, Sandsteinflächen, Rattan-Möbel
	MIX Betrieb mit Reinigungsmittel

ACHTUNG

Die Empfindlichkeit von Materialien kann je nach Alter und Zustand stark abweichen. Die genannten Empfehlungen sind unverbindlich.

Betrieb mit Reinigungsmittel

Hinweis: Reinigungsmittel kann nur im Niederdruck zugemischt werden.

→ Abbildung **J K**

Optional

→ Abbildung **L**

Empfohlene Reinigungsmethode

- Reinigungsmittel sparsam auf die trockene Oberfläche sprühen und einwirken (nicht trocknen) lassen.
- Gelösten Schmutz mit Hochdruckstrahl abspülen.

Nach Betrieb mit Reinigungsmittel

- Nach Arbeiten mit Reinigungsmittel: Gerät etwa 1 Minute zum klarspülen betreiben.

Betrieb mit Waschbürste

ACHTUNG

Gefahr von Lackschäden

Bei Arbeiten mit der Waschbürste muss diese frei von Schmutz- oder sonstigen Partikeln sein.

Hinweis: Bei Bedarf können auch die Waschbürsten zum Arbeiten mit Reinigungsmittel verwendet werden.

Betrieb unterbrechen

- Abbildung **M**
Hebel der Hochdruckpistole loslassen und verriegeln.
- Bei längeren Arbeitspausen (über 5 Minuten) zusätzlich das Gerät ausschalten „0/OFF“.

Betrieb beenden

⚠ VORSICHT

Den Hochdruckschlauch nur von der Hochdruckpistole oder dem Gerät trennen, wenn kein Druck im System vorhanden ist.

- Hebel der Hochdruckpistole loslassen.
- Gerät ausschalten „0/OFF“.
- Netzstecker aus der Steckdose ziehen.
- Wasserhahn schließen.
- **Hebel der Hochdruckpistole drücken, um den noch vorhandenen Druck im System abzubauen.**
- Hebel der Hochdruckpistole verriegeln.
- Gerät von der Wasserversorgung trennen.

Transport und Lagerung

⚠ VORSICHT

Verletzungs- und Beschädigungsgefahr!

Gewicht des Gerätes beim Transport und Lagerung beachten.

Transport von Hand

- Gerät am Tragegriff hochheben und tragen.
- Transportgriff ausziehen, er rastet hörbar ein. Gerät am Transportgriff ziehen.

Transport in Fahrzeugen

- Gerät gegen Verrutschen und Kippen sichern.

Gerät aufbewahren

- Gerät auf einer ebenen Fläche abstellen.
- Zubehör entsprechend Vorrichtung am Gerät verstauen.

Vor längerer Lagerung, z.B. im Winter zusätzlich die Hinweise im Kapitel Pflege beachten.

Frostschutz

ACHTUNG

Nicht vollständig entleerte Geräte und Zubehör können von Frost zerstört werden. Gerät und Zubehör vollständig entleeren und vor Frost schützen.

Um Schäden zu vermeiden:

- Gerät vollständig von Wasser entleeren: Gerät ohne angeschlossenen Hochdruckschlauch und ohne angeschlossene Wasserversorgung einschalten (max. 1 min) und warten, bis kein Wasser mehr am Hochdruckanschluss austritt. Gerät ausschalten.
- Gerät mit komplettem Zubehör in einem frostsicheren Raum aufbewahren.

Wartung und Pflege

Das Gerät ist wartungsfrei.

Pflege

⚠ GEFAHR

Gefahr eines Stromschlags.

- *Vor allen Arbeiten am Gerät, Gerät ausschalten und Netzstecker ziehen.*

Sieb im Wasseranschluss reinigen

Das Sieb im Wasseranschluss regelmäßig reinigen.

ACHTUNG

Sieb darf nicht beschädigt werden.

- Kupplung vom Wasseranschluss entfernen.

Abbildung **N**

- Sieb herausziehen (z.B. mit einer Flachzange), unter fließendem Wasser reinigen und danach wieder einsetzen.

Hilfe bei Störungen

⚠ GEFAHR

Gefahr eines Stromschlags.

- *Vor allen Arbeiten am Gerät, Gerät ausschalten und Netzstecker ziehen.*

Gerät läuft nicht

- Hebel der Hochdruckpistole drücken, das Gerät schaltet ein.
- Prüfen ob die angegebene Spannung auf dem Typenschild mit der Spannung der Stromquelle übereinstimmt.
- Netzanschlussleitung auf Beschädigung prüfen.

Gerät kommt nicht auf Druck

- Einstellung am Strahlrohr prüfen.
- Wasserhahn vollständig öffnen.
- Gerät vor dem Betrieb entlüften.
Ohne angeschlossenes Strahlrohr das Gerät einschalten und laufen lassen (max. 2 Minuten), bis Wasser blasenfrei an der Pistole austritt. Gerät ausschalten und Strahlrohr wieder anschließen.
- Sieb im Wasseranschluss mit einer Flachzange herausziehen und unter fließendem Wasser reinigen.

Starke Druckschwankungen

- Hochdruckdüse reinigen: Verschmutzungen aus der Düsenbohrung mit einer Nadel entfernen und von vorne mit Wasser ausspülen.
- Wasserzulaufmenge überprüfen.

Gerät undicht

- Eine geringe Undichtheit des Gerätes ist technisch bedingt. Bei starker Undichtheit den autorisierten Kundendienst beauftragen.

Reinigungsmittel wird nicht angesaugt

- Vario Power Strahlrohr verwenden. Strahlrohr auf Stellung „Mix“ drehen.
- Filter vom Saugschlauch für Reinigungsmittel abziehen und unter fließendem Wasser reinigen.
- Saugschlauch für Reinigungsmittel auf Knickstellen überprüfen.

Zubehör und Ersatzteile

Nur Original-Zubehör und Original-Ersatzteile verwenden, sie bieten die Gewähr für einen sicheren und störungsfreien Betrieb des Gerätes. Informationen über Zubehör und Ersatzteile finden Sie unter www.kaercher.com.

Technische Daten

Elektrischer Anschluss

Spannung 220-240 V
1~50-60 Hz

Stromaufnahme 6 A

Schutzgrad IP X5

Schutzklasse II 

Netzabsicherung (träge) 10 A

Wasseranschluss

Zulaufdruck (max.) 1,2 MPa

Zulauftemperatur (max.) 40 °C

Zulaufmenge (min.) 8 l/min

Leistungsdaten

Arbeitsdruck 8 MPa

Max. zulässiger Druck 12 MPa

Fördermenge, Wasser 5,5 l/min

Fördermenge maximal 6,3 l/min

Fördermenge, Reinigungsmittel 0,3 l/min

Rückstoßkraft der Handspritzpistole 12 N

Maße und Gewichte

Länge 307 mm

Breite 272 mm

Höhe 600 mm

Gewicht, betriebsbereit mit Zubehör 5,1 kg

Ermittelte Werte gemäß EN 60335-2-79

Hand-Arm Vibrationswert <2,5 m/s²
Unsicherheit K 0,6 m/s²

Schalldruckpegel L_{pA} 72 dB(A)

Unsicherheit K_{pA} 3 dB(A)

Schalleistungspegel L_{WA} + 88 dB(A)

Unsicherheit K_{WA}

Technische Änderungen vorbehalten.

Garantie

In jedem Land gelten die von unserer zuständigen Vertriebsgesellschaft herausgegebenen Garantiebedingungen. Etwaige Störungen an Ihrem Gerät beseitigen wir innerhalb der Garantiefrist kostenlos, sofern ein Material- oder Herstellungsfehler die Ursache sein sollte. Im Garantiefall wenden Sie sich bitte mit Kaufbeleg an Ihren Händler oder die nächste autorisierte Kundendienststelle.

Adressen finden Sie unter:

www.kaercher.com/dealsearch

EU-Konformitätserklärung

Hiermit erklären wir, dass die nachfolgend bezeichnete Maschine aufgrund ihrer Konzipierung und Bauart sowie in der von uns in Verkehr gebrachten Ausführung den einschlägigen grundlegenden Sicherheits- und Gesundheitsanforderungen der EU-Richtlinien entspricht. Bei einer nicht mit uns abgestimmten Änderung der Maschine verliert diese Erklärung ihre Gültigkeit.

Produkt: Hochdruckreiniger

Typ: 1.602-xxx

Einschlägige EU-Richtlinien

2000/14/EG

2014/30/EU

2006/42/EG (+2009/127/EG)

2011/65/EU

Angewandte harmonisierte Normen

EN 50581

EN 55014-1; 2006+A1; 2009+A2; 2011

EN 55014-2; 2015

EN 60335-1

EN 60335-2-79

EN 61000-3-2; 2014

EN 61000-3-3; 2013

EN 62233; 2008

Angewandtes Konformitätsbewertungsverfahren

2000/14/EG: Anhang V

Schalleistungspegel dB(A)

Gemessen: 85

Garantiert: 88

Die Unterzeichnenden handeln im Auftrag und mit Vollmacht der Geschäftsführung.

H. Jenner

CEO

S. Reiser

Head of Approbation

Dokumentationsbevollmächtigter:

S. Reiser

Alfred Kärcher GmbH & Co. KG

Alfred-Kärcher-Str. 28 - 40

71364 Winnenden (Germany)

Tel.: +49 7195 14-0

Fax: +49 7195 14-2212

Winnenden, 2016/08/01

Contents

Safety	EN	4
Proper use	EN	4
Environmental protection	EN	4
Description of the Appliance	EN	5
Installation and Startup	EN	5
Operation	EN	5
Transport and storage	EN	6
Maintenance and care	EN	6
Troubleshooting	EN	6
Accessories and Spare Parts	EN	7
Technical specifications	EN	7
Warranty	EN	7
EU Declaration of Conformity	EN	7

Safety



Please read these original operating instructions and the enclosed safety instructions prior to the initial use of your device. Proceed accordingly. Keep both booklets for future reference or subsequent owners.

Hazard levels

DANGER

Pointer to immediate danger, which leads to severe injuries or death.

WARNING

Pointer to a possibly dangerous situation, which can lead to severe injuries or death.

CAUTION

Pointer to a possibly dangerous situation, which can lead to minor injuries.

ATTENTION

Pointer to a possibly dangerous situation, which can lead to property damage.

Safety Devices

CAUTION

■ Safety installations serve the protection of the user and may not be modified or bypassed.

Appliance switch

The appliance switch prevents unintentional operation of the appliance.

Lock trigger gun

The lock locks the lever of the trigger gun und prevents the accidental start of the device.

Auto-stop function

If the lever on the trigger gun is released, the pressure switch turns off the pump, the high-pressure jet stops. If the lever is pulled the pump is turned on again.

Symbols on the machine



The appliance must not be directly connected to the public drinking water network.



The high pressure jet must not be directed at persons, animals, live electrical equipment or at the appliance itself.

Protect the appliance against frost.

Proper use

This high pressure cleaner is designed for domestic use only.

- for cleaning machines, vehicles, buildings, tools, facades, terraces, gardening tools, etc. by means of a high-pressure water jet (if necessary, with additional cleaning agents).
- with accessories, replacement parts and cleaning agents approved by KÄRCHER. Please observe the information accompanying the cleaning agents.

Environmental protection

Notes about the ingredients (REACH)

You will find current information about the ingredients at:

www.kaercher.com/REACH



The packaging material can be recycled. Please arrange for the environmentally appropriate disposal of the packaging.



Old appliances contain valuable recyclable materials that should be recycled properly. Please arrange for the environmentally appropriate disposal of the old devices.

Electrical and electronic devices often contain components which could potentially pose a danger to human health and the environment if handled or disposed of incorrectly. However, these components are necessary for the proper operation of the device. Devices marked with this symbol must not be disposed of with regular household rubbish.



Cleaning operations which produce oily waste water, e.g. engine washes, underbody washes, may only be carried out using washing stations equipped with an oil separator.



Work with detergents must only be performed on liquid-tight work surfaces with a connection to the sewer system. Do not let release detergent into waters or earth.

Description of the Appliance

The scope of delivery of the device (depending on the model) is illustrated on the packaging. These operating instructions describe all possible options.

Illustrations on the picture pages

- 1 High pressure connection
 - 2 Appliance switch „0/OFF“ / „I/ON“
 - 3 Storage hook
 - 4 Carrying handle
 - 5 Transport handle, detachable
 - 6 Detergent suction hose with detergent filter and lid
 - 7 Detergent Tank
 - 8 Coupling element for water connection
 - 9 Water connection with integrated sieve
 - 10 Storage for spray lance
 - 11 Storage for trigger gun
 - 12 Mains cable with mains plug
 - 13 Bearing wheel
 - 14 Full Control trigger gun
 - 15 Pressure display
0 - MIX / 1 - SOFT / 2 - MEDIUM / 3 - HARD
 - 16 Lock trigger gun
 - 17 Button for detaching the high-pressure hose from the trigger gun
 - 18 High pressure hose
 - 19 Full Control spray lance Dirtblaster
For strong contaminations
Pressure level: HARD
 - 20 Full Control spray lance Vario Power
Carrying out the most common cleaning tasks
Pressure levels: HARD / MEDIUM / SOFT / MIX
- * Optional**
- 21 Washing brush
Suitable for use with detergents.
 - 22 Foam nozzle
For effective detergent foam.
 - 23 Detergent
- ** Additionally required**
- 24 Fabric-reinforced water hose with commercially available coupling.
 - Minimum diameter, 1/2 inches (13 mm).
 - Minimum length 7.5 m.

Installation and Startup

Illustrations on the picture pages

- Illustration **A B C**
Mount loose parts delivered with appliance prior to start-up.
- Park the appliance on an even surface.
- Illustration **D**
Push the high pressure hose into the trigger gun until it locks audibly.
Check the secure connection by pulling on the high pressure hose.
- Illustration **E F G**

ATTENTION

Impurities in the water can damage the high-pressure pump and the accessories. For protection, the use of the KÄRCHER water filter (optional accessory, order no. 4.730-059) is recommended.

Operation

△ CAUTION

Dry running of more than 2 minutes leads to damage of the high-pressure pump. If the appliance does not build up pressure within 2 minutes, switch the appliance off and proceed in accordance with the instructions in Chapter "Troubleshooting".

High pressure operation

△ CAUTION

Keep a distance of at least 30 cm when using the jet for cleaning painted surfaces to avoid damage.

ATTENTION





Car tyres, paint or sensitive surfaces such as wood should not be cleaned with the dirt blaster, as there is a risk of damage.

→ Illustration **H I**

Full Control System

The pressure indicator on the trigger gun shows the currently set pressure level during operation with a Full Control spray lance.

Note: The pressure indicator is not significant during operation with the T-Racer and other accessories.

Pressure level	For example, recommended for	
	HARD	Stone terraces made of paving stones or exposed aggregate concrete, asphalt, metal surfaces, garden utensils (wheelbarrow, spade, etc.)
	MEDIUM	Motorcar / motorcycle, brick surfaces, plastered walls, plastic furniture
	SOFT	Wooden surfaces, bicycles, sand stone surfaces, rattan furniture
	MIX	Operation with detergent

ATTENTION

The sensitivity of the materials can strongly differ depending on the age and the condition. The so-called recommendations are non-binding.

Operation with detergent

Note: Detergent can only be added when the device is operated in low pressure mode.

→ Illustration **J K**

Optional

→ Illustration **L**

Recommended cleaning method

- Spray the detergent sparingly on the dry surface and allow it to react, but not to dry.
- Spray off loosened dirt with the high pressure jet.

After operation with detergent

- After operation with detergent: Run the machine for approximately 1 minute for a clear rinse.

Operation with washing brush

ATTENTION

Risk of damage to the paintwork
When working with the washing brush, it must be free of dirt or other particles.

Note: If required, the washing brushes can be used to work with detergent.

Interrupting operation

- Illustration **M**
Release the lever of the trigger gun and lock it.
- During longer breaks (more than 5 minutes), also turn the appliance off using the "0/OFF" switch.

Finish operation

⚠ CAUTION

Only separate the high-pressure hose from the trigger gun or the device when there is no pressure in the system.

- Release the lever of the trigger gun.
- Turn off the appliance "0/OFF".
- Disconnect the mains plug from the socket.
- Turn off tap.
- **Press the lever on the trigger gun to release any remaining pressure in the system.**
- Lock the lever of the trigger gun.
- Detach the appliance from the water supply.

Transport and storage

⚠ CAUTION

Risk of personal injury or damage!
Mind the weight and storage of the appliance during transport.

When transporting by hand

- Lift appliance by the carrying handle and carry it.
- Pull out the transport handle until it audibly snaps into place.
Pull the appliance by its transport handle.

When transporting in vehicles

- Secure the appliance against shifting and tipping over.

Storing the Appliance

- Park the machine on an even surface.
- Stow away the accessories on the appliance according to the device.

Prior to extended storage periods, as during the winter, also observe the instructions in the Care section.

Frost protection

ATTENTION

Appliances and accessories that are not completely drained can be destroyed by frost. Completely drain appliance and accessories and protect them against frost.
To avoid damage:

- Completely drain all water from the appliance:
Switch the appliance on with detached high pressure hose and detached water supply (max. 1 minute) and wait, until no more water exits at the high pressure connection. Turn off the appliance.
- Store the appliance and the entire accessories in a frost free room.

Maintenance and care

The appliance is maintenance free.

Care

⚠ DANGER

Risk of electric shock.

- Prior to all work on the appliance, switch off the appliance and pull the power plug.

Clean the sieve in the water connection

Clean the sieve in the water connection regularly.

ATTENTION

The sieve must not be damaged.

- Remove coupling from the water connection.

Illustration **N**

- Pull the sieve out (e.g. using flat pliers), clean under running water and then reinsert it.

Troubleshooting

⚠ DANGER

Risk of electric shock.

- Prior to all work on the appliance, switch off the appliance and pull the power plug.

Appliance is not running

- Push the lever of the trigger gun, the device will switch on.
- Check whether the voltage indicated on the type plate corresponds to the voltage of the mains supply.
- Check the mains connection cable for damages.

Pressure does not build up in the appliance

- Check setting at the spray lance.
- Completely open the water tap.
- Remove air from appliance before operation.
Switch on the appliance without connection the HP hose (max. 2 minutes) and run it until the water discharging from the HP outlet is free of bubbles.
Switch off appliance and reconnect HP hose.
- Pull out the sieve in the water connection using flat-nose pliers and clean under running water.

Strong pressure fluctuations

- Clean high-pressure nozzle: Remove dirt and debris from the nozzle bore, using a needle and rinse through with water from the front.
- Check water flow quantity.

Appliance is leaking

- Slight leakage from the appliance pump is normal. If the leakage increases contact the authorized customer service.

No detergent infeed

- Use Vario Power spray lance.
Turn the spray lance to "Mix" position.
- Remove filter from suction hose for detergent and clean under running water.
- Check the detergent suction hose for kinks.

Accessories and Spare Parts

Only use original accessories and spare parts, they ensure the safe and trouble-free operation of the device. For information about accessories and spare parts, please visit www.kaercher.com.

Technical specifications

Electrical connection

Voltage	220-240 V 1~50-60 Hz
---------	-------------------------

Power consumption	6 A
-------------------	-----

Protection class	IP X5
------------------	-------

Protective class	II 
------------------	--

Mains fuse (slow-blow)	10 A
------------------------	------

Water connection

Max. feed pressure	1,2 MPa
--------------------	---------

Max. feed temperature	40 °C
-----------------------	-------

Min. feed volume	8 l/min
------------------	---------

Performance data

Working pressure	8 MPa
------------------	-------

Max. permissible pressure	12 MPa
---------------------------	--------

Water flow rate	5,5 l/min
-----------------	-----------

Max. flow rate	6,3 l/min
----------------	-----------

Detergent flow rate	0,3 l/min
---------------------	-----------

Recoil force of trigger gun	12 N
-----------------------------	------

Dimensions and weights

Length	307 mm
--------	--------

Width	272 mm
-------	--------

Height	600 mm
--------	--------

Weight, ready to operate with accessories	5,1 kg
---	--------

Values determined as per EN 60335-2-79

Hand-arm vibration value	<2,5 m/s ²
--------------------------	-----------------------

Uncertainty K	0,6 m/s ²
---------------	----------------------

Sound pressure level L _{pA}	72 dB(A)
--------------------------------------	----------

Uncertainty K _{pA}	3 dB(A)
-----------------------------	---------

Sound power level L _{WA} + Uncertainty	88 dB(A)
---	----------

K_{WA}

Subject to technical changes.

Warranty

The warranty terms published by the relevant sales company are applicable in each country. We will repair potential failures of your appliance within the warranty period free of charge, provided that such failure is caused by faulty material or defects in manufacturing. In the event of a warranty claim please contact your dealer or the nearest authorized Customer Service centre. Please submit the proof of purchase. Addresses can be found under:

www.kaercher.com/dealersearch

EU Declaration of Conformity

We hereby declare that the machine described below complies with the relevant basic safety and health requirements of the EU Directives, both in its basic design and construction as well as in the version put into circulation by us. This declaration shall cease to be valid if the machine is modified without our prior approval.

Product: High pressure cleaner

Type: 1.602-xxx

Relevant EU Directives

2000/14/EC

2014/30/EU

2006/42/EC (+2009/127/EC)

2011/65/EU

Applied harmonized standards

EN 50581

EN 55014-1; 2006+A1; 2009+A2; 2011

EN 55014-2; 2015

EN 60335-1

EN 60335-2-79

EN 61000-3-2; 2014

EN 61000-3-3; 2013

EN 62233; 2008

Applied conformity evaluation method

2000/14/EC; Appendix V

Sound power level dB(A)

Measured: 85

Guaranteed: 88

The undersigned act on behalf and under the power of attorney of the company management.



H. Jenner
CEO



S. Reiser
Head of Approval

Authorised Documentation Representative
S. Reiser

Alfred Kärcher GmbH Co. KG
Alfred-Kärcher-Str. 28 - 40
71364 Winnenden (Germany)
Phone: +49 7195 14-0
Fax: +49 7195 14-2212
Winnenden, 2016/08/01

Table des matières

Sécurité	FR	4
Utilisation conforme	FR	4
Protection de l'environnement	FR	4
Description de l'appareil	FR	5
Montage et mise en service	FR	5
Fonctionnement	FR	5
Transport et stockage	FR	6
Entretien et maintenance	FR	6
Assistance en cas de panne	FR	6
Accessoires et pièces de rechange	FR	7
Caractéristiques techniques	FR	7
Garantie	FR	7
Déclaration UE de conformité	FR	7

Sécurité



Avant la première utilisation de votre appareil, lire attentivement ce manuel d'instructions original et les consignes de sécurité qu'il contient. Respecter l'ensemble de ces instructions. Conservez les deux livres pour une utilisation ultérieure ou pour le futur propriétaire.

Niveaux de danger

⚠ DANGER

Signale la présence d'un danger imminent entraînant de graves blessures corporelles et pouvant avoir une issue mortelle.

⚠ AVERTISSEMENT

Signale la présence d'une situation éventuellement dangereuse pouvant entraîner de graves blessures corporelles et même avoir une issue mortelle.

⚠ PRÉCAUTION

Remarque relative à une situation potentiellement dangereuse pouvant entraîner des blessures légères.

ATTENTION

Remarque relative à une situation éventuellement dangereuse pouvant entraîner des dommages matériels.

Dispositifs de sécurité

⚠ PRÉCAUTION

■ Le but des dispositifs de sécurité est de protéger l'utilisateur. Ils ne doivent en aucun cas être transformés ou désactivés.

Interrupteur principal

L'interrupteur principal empêche un fonctionnement involontaire de l'appareil.

Dispositif de verrouillage du pistolet haute pression

Le dispositif de verrouillage bloque le levier du pistolet haute pression et empêche un démarrage non désiré de l'appareil.

Fonction arrêt automatique

Si le levier est relâché au niveau du pistolet haute pression, le pressostat coupe la pompe et le jet haute pression est arrêté. Si le levier est tiré, la pompe est remise en service.

Symboles sur l'appareil



L'appareil ne doit pas être directement raccordé au réseau public d'eau potable.



Ne pas diriger le jet haute pression sur des personnes, des animaux, un équipement électrique actif ou sur l'appareil lui-même. Mettre l'appareil à l'abri du gel.

Utilisation conforme

Ce nettoyeur haute pression ne doit être utilisé que pour un usage privé:

- pour le nettoyage de machines, véhicules, bâtiments, outils, façades, terrasses, outils de jardinage etc. avec un jet d'eau sous pression (et si besoin en ajoutant des détergents).
- avec des accessoires, pièces de rechange et détergents homologués par KÄRCHER. Veuillez respecter les consignes livrées avec les détergents.

Protection de l'environnement

Instructions relatives aux ingrédients (REACH)

Les informations actuelles relatives aux ingrédients se trouvent sous :

www.kaercher.com/REACH



Les matériels d'emballage sont recyclables. Éliminez l'emballage d'une manière respectueuse de l'environnement.



Les appareils ancien modèle contiennent des matériaux précieux recyclables qui doivent être amenés à un système de recyclage. Éliminez les appareils ancien modèle d'une manière respectueuse de l'environnement.

Les appareils électriques et électroniques renferment souvent des composants qui peuvent représenter un danger potentiel pour l'intégrité physique et l'environnement s'ils sont mal utilisés ou éliminés. Ces composants sont pourtant nécessaires au bon fonctionnement de l'appareil. Les appareils qui présentent ce symbole ne doivent pas être jetés avec les déchets ménagers.



Tous travaux de nettoyage produisant des eaux usées contenant de l'huile, par exemple un nettoyage de moteur ou de bas de caisse, doivent uniquement être effectués à des postes de lavage équipés d'un séparateur d'huile.



Les travaux avec du détergent ne doivent être faits que sur des plans de travail étanches aux liquides, avec raccord à la canalisation d'eaux usées. Ne pas laisser le détergent s'infiltrer dans les eaux ou dans le sol.

Description de l'appareil

L'étendue de la livraison de l'appareil (selon le modèle) figure sur l'emballage. Ce manuel d'utilisation décrit toutes les options possibles.

Pour les illustrations, voir les pages de graphiques

- 1 Raccord haute pression
- 2 Interrupteur principal "0/OFF" / "1/ON"
- 3 Crochet de rangement
- 4 Poignée de transport
- 5 Poignée de transport, amovible
- 6 Tuyau d'aspiration de détergent avec filtre à détergent et bouchon
- 7 Réservoir de détergent
- 8 Raccord pour l'arrivée d'eau
- 9 Arrivée d'eau avec tamis intégré
- 10 Support pour la lance
- 11 Rangement pour pistolet haute pression
- 12 Câble d'alimentation secteur avec fiche secteur
- 13 Roulette de transport
- 14 Pistolet haute pression Full Control
- 15 Affichage de la pression
0 - MIX / 1 - SOFT / 2 - MEDIUM / 3 - HARD
- 16 Dispositif de verrouillage du pistolet haute pression
- 17 Touche pour séparer le flexible haute pression du pistolet haute pression
- 18 Flexible haute pression
- 19 Lance Full Control rotabuse
Pour les salissures tenaces
Niveau de pression : HARD
- 20 Lance Full Control Vario Power
Pour les travaux courants de nettoyage
Niveaux de pression : HARD / MEDIUM / SOFT / MIX

* Option

- 21 Brosse de lavage
Approprié pour le travail avec du détergent.
- 22 Buse à mousse
Pour une mousse détergente efficace.
- 23 Produit détergent

** Nécessaire en supplément

- 24 Flexible renforcé avec raccord standard.
 - Diamètre minimal 1/2 pouce (13 mm)
 - Longueur minimale 7,5 m

Montage et mise en service

Pour les illustrations, voir les pages de graphiques

- Figure : **A B C**
Monter les pièces jointes en vrac à l'appareil avant la mise en service.
- Gérer l'appareil sur une surface plane.
- Figure : **D**
Enfiler le flexible haute pression dans la poignée-pistolet jusqu'à ce qu'il s'enclenche de manière audible.
Contrôler que la connexion est bien fixée en tirant sur le flexible haute pression.
- Figure : **E F G**

ATTENTION

Des impuretés dans l'eau peuvent endommager la pompe haute pression et les accessoires. Il est recommandé d'utiliser le filtre à eau KÄRCHER (accessoires spéciaux, référence 4.730-059).

Fonctionnement

△ PRÉCAUTION

Une marche à sec de plus de 2 minutes entraîne des endommagements de la pompe haute pression. Si l'appareil n'établit pas de pression dans les deux minutes, le mettre hors service et procéder de la manière indiquée dans les instructions du chapitre "Aide en cas de défauts".

Fonctionnement à haute pression

△ PRÉCAUTION

Une distance d'au moins 30 cm entre la lance et les surfaces peintes est nécessaire pour éviter tout endommagement

ATTENTION





Ne pas nettoyer les pneus, la carrosserie ou les surfaces sensibles telles que le bois avec la rotabuse pour éviter tout endommagement.

→ Figure : **H I**

Full Control System

L'affichage de la pression sur le pistolet haute pression indique le niveau de pression actuellement réglé pour une utilisation avec une lance Full Control.

Remarque : l'affichage de la pression n'est pas pertinent en cas d'utilisation avec le T-Racer et d'autres accessoires.

Niveau de pression	Recommandé pour par exemple
 3 HARD	terrasses de pierre en pavés ou en béton désactivé, asphalte, surfaces métalliques, ustensiles de jardin (brouette, bêche, etc.)
 2 MEDIUM	Voitures / motos, surfaces en brique, surfaces en brique, murs crépis, meubles en matière plastique
 1 SOFT	Surfaces en bois, vélos, surfaces en grès, meubles en rotin
 MIX	Fonctionnement avec détergent

ATTENTION

La sensibilité des matériaux peut fortement varier en fonction de l'ancienneté et de l'état. Les recommandations indiquées sont fournies à titre indicatif.

Fonctionnement avec détergent

Remarque : L'addition de détergents est uniquement possible en mode basse pression.

→ Figure : **J K**

Option

→ Figure : **L**

Méthode de nettoyage conseillée

- Pulvériser le détergent sur la surface sèche et laisser agir sans toutefois le laisser sécher complètement.
- Retirer les saletés dissoutes au moyen du jet haute pression.

Après utilisation avec un détergent

- Après le travail avec le détergent : exploiter l'appareil pendant 1 minute environ pour le rincer.

Fonctionnement avec brosse de lavage

ATTENTION

*Risque d'endommagement de la peinture
Lors des travaux avec la brosse de lavage, celle-ci doit être exempte de salissures et d'autres particules.*

Remarque : Si nécessaire, il est également possible d'utiliser les broches de lavage pour le nettoyage avec détergent.

Interrompre le fonctionnement

- Figure : **M**
Relâcher le levier du pistolet haute pression puis le bloquer.
- En cas de pauses de longue durée (plus de 5 minutes), mettre en plus l'appareil hors service avec l'interrupteur "0/OFF".

Fin de l'utilisation

⚠ PRÉCAUTION

Séparer le tuyau haute pression du pistolet haute pression ou de l'appareil uniquement quand il n'y a pas de pression dans le système.

- Relâcher le levier du pistolet haute pression.
- Mettre l'appareil hors service "0/OFF".
- Retirer la fiche secteur de la prise de courant.
- Fermer le robinet d'eau.
- **Presser le levier du pistolet haute pression afin d'éliminer la pression encore présente dans le système.**
- Verrouiller le levier du pistolet haute pression.
- Séparer l'appareil de l'alimentation en eau.

Transport et stockage

⚠ PRÉCAUTION

*Risque de blessure et d'endommagement !
Respecter le poids de l'appareil lors du transport et du stockage.*

Transport manuel

- Soulever l'appareil avec la poignée et le porter.
- Sortir la poignée de transport ; elle s'enclenche de manière audible.
Tirer l'appareil à l'aide de la poignée de transport.

Transport dans des véhicules

- Freiner l'appareil pour l'empêcher de glisser et de basculer.

Ranger l'appareil

- Garer l'appareil sur une surface plane.
- Ranger les accessoires selon le dispositif de l'appareil.

En cas de stockage prolongé, par ex. en hiver, respecter en plus les recommandations fournies au chapitre Entretien.

Protection antigel

ATTENTION

Des appareils et des accessoires qui n'ont pas été complètement vidés peuvent être détruits par le gel. Vider complètement l'appareil et les accessoires et les mettre à l'abri du gel.

Pour éviter des dommages :

- Vider complètement l'eau de l'appareil : Mettre l'appareil en service sans le flexible haute pression raccordé et sans alimentation d'eau raccordé (max. 1 min.) et attendre jusqu'à ce qu'il ne sorte plus

d'eau du raccord haute pression. Désactiver l'appareil.

- Conserver l'appareil et l'intégralité des accessoires dans un endroit à l'abri du gel.

Entretien et maintenance

L'appareil ne nécessite aucune maintenance.

Entretien

⚠ DANGER

Risque d'électrocution.

- Avant d'effectuer des travaux sur l'appareil, couper l'interrupteur principal et débrancher la fiche secteur.

Nettoyer le tamis de l'arrivée d'eau

Nettoyer régulièrement le tamis dans le raccord d'alimentation en eau.

ATTENTION

Le tamis ne doit pas être endommagé.

- Retirer le raccord du raccord d'alimentation en eau.

Figure : **N**

- Retirer le tamis (p. ex. avec une pince plate), le nettoyer sous l'eau puis le remettre en place.

Assistance en cas de panne

⚠ DANGER

Risque d'électrocution.

- Avant d'effectuer des travaux sur l'appareil, couper l'interrupteur principal et débrancher la fiche secteur.

L'appareil ne fonctionne pas

- Actionner le levier du pistolet haute pression, l'appareil se met en service.
- Vérifier que la tension indiquée sur la plaque signalétique correspond à la tension de la prise de courant.
- Vérifier si le câble d'alimentation est endommagé

L'appareil ne monte pas en pression

- Contrôler le réglage sur la lance.
- Ouvrir le robinet d'eau complètement.
- Purger l'appareil avant l'utilisation.
Mettre l'appareil en marche en vérifiant que la lance n'est pas branchée et le laisser tourner (max. 2 minutes) jusqu'à ce que l'eau qui s'échappe du pistolet ne contienne plus de bulles d'air. Mettre l'appareil hors tension et raccorder la lance.
- Enlever le tamis de l'arrivée d'eau à l'aide d'une pince et le nettoyer à l'eau courante.

Fluctuations de pression importantes

- Nettoyer la buse à haute pression : Ôtez les salissures situées dans l'orifice de la buse à l'aide d'une aiguille et rincez-la avec de l'eau.
- Contrôler la quantité d'eau alimentée.

Appareil non étanche

- Une fuite minime au niveau de l'appareil peut survenir sous certaines conditions techniques. Si la fuite est importante, contacter le service après-vente agréé.

Le détergent n'est pas aspiré

- Utiliser la lance Vario Power.
Tourner la lance sur la position "Mix".
- Retirer le filtre du flexible d'aspiration pour détergent et le nettoyer à l'eau courante.
- Vérifier que le flexible d'aspiration à détergent n'est plié en aucun endroit.

Accessoires et pièces de rechange

N'utiliser que des accessoires et pièces de rechange d'origine, ils garantissent le bon fonctionnement de l'appareil.

Vous trouverez des informations relatives aux accessoires et pièces de rechange sur www.kaercher.com.

Caractéristiques techniques

Branchement électrique

Tension	220-240 V 1-50-60 Hz
---------	-------------------------

Courant absorbée	6 A
------------------	-----

Degré de protection	IP X5
---------------------	-------

Classe de protection	II 
----------------------	--

Protection du réseau (à action retardée)	10 A
--	------

Arrivée d'eau

Pression d'alimentation (max.)	1,2 MPa
--------------------------------	---------

Température d'alimentation (max.)	40 °C
-----------------------------------	-------

Débit d'alimentation (min.)	8 l/min
-----------------------------	---------

Performances

Pression de service	8 MPa
---------------------	-------

Pression maximale admissible	12 MPa
------------------------------	--------

Débit (eau)	5,5 l/min
-------------	-----------

Débit maximum	6,3 l/min
---------------	-----------

Débit (détergent)	0,3 l/min
-------------------	-----------

Force de réaction sur la poignée-pistolet	12 N
---	------

Dimensions et poids

Longueur	307 mm
----------	--------

Largeur	272 mm
---------	--------

Hauteur	600 mm
---------	--------

Poids, opérationnel avec accessoires	5,1 kg
--------------------------------------	--------

Valeurs définies selon EN 60335-2-79

Valeur de vibrations bras-main	<2,5 m/s ²
Incertitude K	0,6 m/s ²

Niveau de pression acoustique L _{pa}	72 dB(A)
Incertitude K _{pa}	3 dB(A)

Niveau de pression acoustique L _{WA} + incertitude K _{WA}	88 dB(A)
---	----------

Sous réserve de modifications techniques.

Garantie

Dans chaque pays, les conditions de garantie en vigueur sont celles publiées par notre société de distributeur responsable. Les éventuelles pannes sur l'appareil sont réparées gratuitement dans le délai de validité de la garantie, dans la mesure où celles-ci relèvent d'un défaut matériel ou d'un vice de fabrication. En cas de recours en garantie, adressez-vous à votre revendeur ou au service après-vente agréé le plus proche munis de votre preuve d'achat.

Vous trouverez les adresses sous :

www.kaercher.com/dealersearch

Déclaration UE de conformité

Nous certifions par la présente que la machine spécifiée ci-après répond de par sa conception et son type de construction ainsi que de par la version que nous avons mise sur le marché aux prescriptions fondamentales stipulées en matière de sécurité et d'hygiène par les directives européennes en vigueur. Toute modification apportée à la machine sans notre accord rend cette déclaration invalide.

Produit: Nettoyeur haute pression

Type: 1.602-xxx

Directives européennes en vigueur :

2000/14/CE

2014/30/UE

2006/42/CE (+2009/127/CE)

2011/65/UE

Normes harmonisées appliquées :

EN 50581

EN 55014-1; 2006+A1; 2009+A2; 2011

EN 55014-2; 2015

EN 60335-1

EN 60335-2-79

EN 61000-3-2; 2014

EN 61000-3-3; 2013

EN 62233; 2008

Procédures d'évaluation de la conformité

2000/14/CE: Annexe V

Niveau de puissance acoustique dB(A)

Mesuré: 85

Garanti: 88

Les soussignés agissent sur ordre et sur procuration de la Direction commerciale.

H. Jenner
CEO

S. Reiser
Head of Approval

Responsable de la documentation:
S. Reiser

Alfred Kärcher GmbH Co. KG
Alfred-Kärcher-Str. 28 - 40
71364 Winnenden (Germany)
Téléphone : +49 7195 14-0
Télécopieur : +49 7195 14-2212
Winnenden, 2016/08/01

Indice

Sicurezza	IT	4
Uso conforme a destinazione	IT	4
Protezione dell'ambiente	IT	4
Descrizione dell'apparecchio	IT	5
Montaggio e messa in funzione	IT	5
Funzionamento	IT	5
Trasporto e stoccaggio	IT	6
Cura e manutenzione	IT	6
Guida alla risoluzione dei guasti	IT	6
Accessori e ricambi	IT	7
Dati tecnici	IT	7
Garanzia	IT	7
Dichiarazione di conformità UE	IT	7

Sicurezza



Prima di utilizzare l'apparecchio per la prima volta, leggere queste istruzioni per l'uso originali e le avvertenze di sicurezza in allegato. Agire corrispondentemente e conservare entrambi i libretti per un uso futuro o per un successivo proprietario.

Livelli di pericolo

△ PERICOLO

Indica un pericolo imminente che determina lesioni gravi o la morte.

△ AVVERTIMENTO

Indica una probabile situazione pericolosa che potrebbe determinare lesioni gravi o la morte.

△ PRUDENZA

Indica una probabile situazione pericolosa che potrebbe causare lesioni leggere.

ATTENZIONE

Indica una probabile situazione pericolosa che potrebbe determinare danni alle cose.

Dispositivi di sicurezza

△ PRUDENZA

■ I dispositivi di sicurezza servono alla protezione dell'utente e non devono essere modificati o essere raggirati.

Interruttore dell'apparecchio

L'interruttore dell'apparecchio impedisce l'azionamento accidentale dell'apparecchio.

Dispositivo di blocco lancia idropulitrice

Il dispositivo di blocco blocca la leva della lancia idropulitrice ed impedisce l'azionamento accidentale dell'apparecchio.

Funzione di stop automatico

Se si allenta la leva della lancia idropulitrice, il pressostato spegne la pompa, il getto ad alta pressione si ferma. Se si tira la leva, si riattiva la pompa.

Simboli riportati sull'apparecchio



L'apparecchio non deve essere collegato direttamente alla rete idrica pubblica.



Il getto ad alta pressione non va mai puntato su persone, animali, equipaggiamenti elettrici attivi o sull'apparecchio stesso.

Proteggere l'apparecchio dal gelo.

Uso conforme a destinazione

Utilizzate questa idropulitrice esclusivamente nell'uso domestico:

- per la pulizia di macchine, veicoli, edifici, attrezzi, facciate, terrazzi, attrezzi da giardinaggio ecc. con getto d'acqua ad alta pressione (se necessario con l'aggiunta di detersivi).
- con accessori, ricambi e detersivi omologati da KÄRCHER. Rispettate le indicazioni allegate ai detersivi.

Protezione dell'ambiente

Avvertenze sui contenuti (REACH)

Informazioni aggiornate sui contenuti sono disponibili all'indirizzo:

www.kaercher.com/REACH



I materiali d'imballaggio sono riciclabili. Smaltire a regola d'arte gli imballaggi.



Gli apparecchi smessi contengono preziosi materiali riciclabili che devono essere consegnati al riciclaggio. Smaltire a regola d'arte gli apparecchi smessi.

Gli apparecchi elettrici ed elettronici contengono spesso componenti che, con un utilizzo o smaltimento non corretti, possono costituire un potenziale pericolo per la salute umana e per l'ambiente. Questi componenti sono tuttavia necessari per un corretto funzionamento dell'apparecchio. Gli apparecchi contrassegnati con questo simbolo non devono essere smaltiti con i rifiuti domestici.



I lavori di pulizia durante i quali si produce acqua di scarico contenente olio, per es. alla pulizia di motori o di sottoscocche vanno effettuati esclusivamente in luoghi di lavaggio provvisti di separatori d'olio.



Gli interventi con detersivi possono essere eseguiti solo su superfici di lavoro impermeabili con collegamento alla canalizzazione dell'acqua sporca. Non fare infiltrare il detersivo nelle acque di scarico o nel terreno.

Descrizione dell'apparecchio

L'equipaggiamento dell'apparecchio (in funzione del modello) è riportato sulla confezione. Le presenti istruzioni per l'uso descrivono tutte le opzioni possibili.

Per le figure vedi pagine con grafico

- 1 Attacco alta pressione
- 2 Interruttore dell'apparecchio „0/OFF“ / „1/ON“
- 3 Gancio di conservazione
- 4 Maniglia di trasporto
- 5 Maniglia per trasporto, estraibile
- 6 Tubo flessibile di aspirazione detergente con filtro per detergente e coperchio
- 7 Serbatoio detergente
- 8 Giunto per collegamento dell'acqua
- 9 Collegamento dell'acqua con filtro montato
- 10 Custodia per lancia
- 11 Custodia per lancia dell'idropulitrice
- 12 Cavo di allacciamento alla rete con connettore
- 13 Ruota trasporto
- 14 Full Control lancia idropulitrice
- 15 Indicatore di pressione
0 - MIX / 1 - SOFT / 2 - MEDIUM / 3 - HARD
- 16 Dispositivo di blocco lancia idropulitrice
- 17 Tasto per scollegare il tubo flessibile di alta pressione dalla lancia idropulitrice
- 18 Tubo flessibile alta pressione
- 19 Full Control lancia fresa per sporco
Per lo sporco più resistente
Livello di pressione: HARD
- 20 Full Control lancia Vario Power
Per operazioni di pulizia più comuni.
Livelli di pressione: HARD / MEDIUM / SOFT / MIX

* Opzionale

- 21 Spazzola di lavaggio
Adatto per interventi con detersivi.
- 22 Ugello per schiumatura
Per schiuma detergente potente.
- 23 Detergente

** Aggiuntivamente necessario

- 24 Tubo flessibile acqua PVC in fibra-tela con raccordo commerciale.
 - Diametro minimo 1/2 pollice (13 mm)
 - Lunghezza minima 7,5 m

Montaggio e messa in funzione

Per le figure vedi pagine con grafico

- Figura **A B C**
Prima della messa in funzione montare i componenti singoli dell'apparecchio.
- Posizionare l'apparecchio su una superficie piana.
- Figura **D**
Introdurre il tubo di alta pressione alla pistola a spruzzo fino al suo aggancio.
Accertarsi del corretto aggancio tirando il tubo flessibile di alta pressione.
- Figura **E F G**

ATTENZIONE

Impurità nell'acqua possono danneggiare la pompa ad alta pressione e gli accessori. Consigliamo come protezione di utilizzare il filtro per l'acqua KÄRCHER (accessorio speciale, codice d'ordine 4.730-059).

Funzionamento

△ PRUDENZA

Un funzionamento a secco di oltre 2 minuti determina dei danneggiamenti sulla pompa ad alta pressione. Nel caso in cui l'apparecchio non produca alcuna pressione entro 2 minuti, spegnere l'apparecchio e procedere secondo le indicazioni riportate al capitolo „Guida alla risoluzione dei guasti“.

Funzionamento ad alta pressione

△ PRUDENZA

Mantenere una distanza minima di 30 cm dal getto durante la pulizia di superfici verniciate, in modo da evitare danneggiamenti.

ATTENZIONE

Non usare la fresa per pulire pneumatici di auto, vernici o superfici sensibili, rischio di danneggiamento.

→ Figura **H I**

Sistema Full Control

L'indicatore di pressione sulla lancia idropulitrice durante il funzionamento con una lancia Full Control mostra il livello di pressione attualmente impostato.

Indicazione: L'indicatore di pressione non è indicativo nel funzionamento con T-Racer e altri accessori.

Livello di pressione	Raccomandato ad es. per
 HARD	Terrazzi di pietre da pavimentazione o calcestruzzo lavato, asfalto, superfici metalliche, attrezzi da giardino (carricola, vanga, ecc.)
 MEDIUM	Autovettura / motocicletta, superfici di mattoni, pareti stuccate, mobili di plastica
 SOFT	Superfici di legno, bicicletta, superfici di sassi sabbiosi, mobili in rattan
 MIX	Funzionamento con detergente

ATTENZIONE

La sensibilità dei materiali può fortemente variare a secondo dell'età e stato. Le raccomandazioni indicate non sono vincolanti.

Funzionamento con detergente

Indicazione: Il detergente può essere aggiunto solo con bassa pressione.

→ Figura **J K**

in opzione

→ Figura **L**

Metodo di pulizia consigliato

- Spruzzare misuratamente il detergente e lasciare agire (non asciugare) sulla superficie asciutta.
- Sciacquare lo sporco sciolto con il getto alta pressione.

Dopo il funzionamento con il detergente

- Dopo gli interventi con il detergente: Sciacquare l'apparecchio in funzione per circa 1 minuto.

Funzionamento con spazzola di lavaggio

ATTENZIONE

Pericolo di danni alla vernice

Per lavori con spazzola di lavaggio, questa deve essere esente da sporco o altre particelle.

Nota: Se necessario, è possibile utilizzare le spazzole di lavaggio per lavorare con detersivi.

Interrompere il funzionamento

- Figura **M**
Rilasciare la leva della lancia dell'idropulitrice e bloccarla.
- Durante pause di lavoro prolungate (più di 5 min.) spegnere anche l'apparecchio „0/OFF“.

Terminare il lavoro

⚠ **PRUDENZA**

Scollare il tubo flessibile ad alta pressione dalla lancia idropulitrice o dall'on sistema depressurizzato.

- Rilasciare la leva della lancia idropulitrice.
- Spegnere l'apparecchio „0/OFF“.
- Togliere la spina di alimentazione dalla presa.
- Chiudere il rubinetto.
- **Premere la leva della lancia dell'idropulitrice in modo da scaricare la pressione ancora presente nel sistema.**
- Bloccare la leva della lancia idropulitrice.
- Scollegare l'apparecchio dall'alimentazione idrica.

Trasporto e stoccaggio

⚠ **PRUDENZA**

Pericolo di lesioni e di danneggiamento!

Osservare il peso dell'apparecchio durante il trasporto e lo stoccaggio.

Posizione manuale

- Sollevare l'apparecchio con l'apposito manico e trasportarlo.
- Estrarre il manico di trasporto finché si aggancia udibilmente.
Sollevare l'apparecchio dal manico di trasporto.

Posizione in veicoli

- Bloccare l'apparecchio in modo tale che non possa scivolare o ribaltarsi.

Deposito dell'apparecchio

- Depositare la spazzatrice su una superficie piana.
- Conservare gli accessori dell'attrezzo corrispondente nell'apparecchio.

Prima di depositi di lunga durata, per es. in inverno, rispettare anche le avvertenze riportate al capitolo Cura.

Antigelo

ATTENZIONE

Apparecchi e accessori non completamente svuotati potrebbero venire danneggiati dal gelo. Svuotare completamente l'apparecchio e gli accessori e proteggerli dal gelo. Per evitare danni:

- Svuotare completamente l'acqua dall'apparecchio: accendere l'apparecchio senza il tubo flessibile di alta pressione collegato e senza l'alimentazione idrica collegata (max. 1 min) ed attendere fino a quando dal raccordo di alta pressione non fuoriesce più dell'acqua. Spegnere l'apparecchio.
- Conservare l'apparecchio e tutti gli accessori in un ambiente protetto dal gelo.

Cura e manutenzione

L'apparecchio è senza manutenzione.

Cura

⚠ **PERICOLO**

Pericolo di scossa elettrica.

- *Prima di eseguire qualsiasi lavoro, spegnere l'apparecchio e staccare la spina.*

Pulizia del filtro nel raccordo dell'acqua

Pulire regolarmente il filtro nel raccordo dell'acqua.

ATTENZIONE

Non danneggiare il filtro.

- Rimuovere il giunto dall'attacco dell'acqua.

Figura **N**

- Estrarre il filtro (ad es. con una pinza piatta), pulirlo sotto acqua corrente e inserirlo di nuovo.

Guida alla risoluzione dei guasti

⚠ **PERICOLO**

Pericolo di scossa elettrica.

- *Prima di eseguire qualsiasi lavoro, spegnere l'apparecchio e staccare la spina.*

L'apparecchio non funziona

- Premere la leva della lancia idropulitrice e l'apparecchio si attiva.
- Controllare se la tensione dichiarata sulla targhetta coincide con la tensione della fonte di energia.
- Verificare la presenza di eventuali danni sul cavo di allacciamento alla rete.

L'apparecchio non raggiunge pressione

- Verificare la regolazione della lancia.
- Aprire completamente il rubinetto.
- Sfiatare l'aria eventualmente presente all'interno dell'apparecchio prima dell'utilizzo.
Accendere e lasciare in funzione l'apparecchio a lancia scollegata (max. 2 minuti), fino a quando l'acqua in uscita dalla pistola risulta essere priva di bolle. Spegnere l'apparecchio e collegare la lancia.
- Estrarre il filtro nel raccordo dell'acqua con una pinza piatta e lavarlo sotto acqua corrente.

Forti variazioni di pressione

- Pulire l'ugello ad alta pressione: Rimuovere con un ago lo sporco dai fori degli ugelli e sciacquare con acqua dalla parte anteriore.
- Controllare l'afflusso di acqua.

L'apparecchio perde

- Alcune cause tecniche fanno sì che ci sia una lieve permeabilità dell'apparecchio. In caso di permeabilità elevata rivolgersi al servizio clienti autorizzato.

Il detersivo non viene aspirato

- Utilizzare la lancia Vario Power.
Ruotare la lancia in posizione „Mix“.
- Staccare il filtro dal tubo flessibile di aspirazione per detersivo e lavarlo sotto acqua corrente.
- Controllare se il tubo flessibile di aspirazione per detersivo presenti delle incrinature.

Accessori e ricambi

Utilizzando solamente accessori e ricambi originali, si garantisce un funzionamento sicuro e privo di disturbi dell'apparecchio.

Si possono trovare informazioni riguardo ad accessori e ricambi su www.kaercher.com.

Dati tecnici

Attacco elettrico

Tensione	220-240 V 1-50-60 Hz
----------	-------------------------

Potenza assorbita	6 A
-------------------	-----

Grado di protezione	IP X5
---------------------	-------

Classe di protezione	II 
----------------------	--

Protezione rete (fusibile ritardato)	10 A
--------------------------------------	------

Collegamento idrico

Pressione in entrata (max.)	1,2 MPa
-----------------------------	---------

Temperatura in entrata (max.)	40 °C
-------------------------------	-------

Portata (min.)	8 l/min
----------------	---------

Dati potenza

Pressione di esercizio	8 MPa
------------------------	-------

Pressione max. consentita	12 MPa
---------------------------	--------

Portata, acqua	5,5 l/min
----------------	-----------

Portata massima	6,3 l/min
-----------------	-----------

Portata, detergente	0,3 l/min
---------------------	-----------

Portata repulsiva della pistola a spruzzo	12 N
---	------

Dimensioni e Pesì

Lunghezza	307 mm
-----------	--------

Larghezza	272 mm
-----------	--------

Altezza	600 mm
---------	--------

Peso, pronto all'uso con accessori	5,1 kg
------------------------------------	--------

Valori rilevati secondo EN 60335-2-79

Valore di vibrazione mano-braccio	<2,5 m/s ²
-----------------------------------	-----------------------

Dubbio K	0,6 m/s ²
----------	----------------------

Pressione acustica L _{pA}	72 dB(A)
------------------------------------	----------

Dubbio K _{pA}	3 dB(A)
------------------------	---------

Pressione acustica L _{WA} + Dubbio K _{WA}	88 dB(A)
---	----------

Con riserva di modifiche tecniche.

Garanzia

Le condizioni di garanzia valgono nel rispettivo paese di pubblicazione da parte della nostra società di vendita competente. Entro il termine di garanzia eliminiamo gratuitamente eventuali guasti all'apparecchio, se causati da difetto di materiale o di produzione. Nei casi previsti dalla garanzia si prega di rivolgersi al proprio rivenditore, oppure al più vicino centro di assistenza autorizzato, esibendo lo scontrino di acquisto.

Gli indirizzi li trovate sotto:

www.kaercher.com/dealersearch

Dichiarazione di conformità UE

Con la presente si dichiara che la macchina qui di seguito indicata, in base alla sua concezione, al tipo di costruzione e nella versione da noi introdotta sul mercato, è conforme ai requisiti fondamentali di sicurezza e di sanità delle direttive UE. In caso di modifiche apportate alla macchina senza il nostro consenso, la presente dichiarazione perde ogni validità.

Prodotto: Idropulitrice

Modello: 1.602-xxx

Direttive UE pertinenti

2000/14/CE

2014/30/UE

2006/42/CE (+2009/127/CE)

2011/65/UE

Norme armonizzate applicate

EN 50581

EN 55014-1: 2006+A1: 2009+A2: 2011

EN 55014-2: 2015

EN 60335-1

EN 60335-2-79

EN 61000-3-2: 2014

EN 61000-3-3: 2013

EN 62233: 2008

Procedura di valutazione della conformità applicata

2000/14/CE: Allegato V

Livello di potenza sonora dB(A)

Misurato: 85

Garantito: 88

I firmatari agiscono su incarico e con la procura dell'amministrazione.

H. Jenner

CEO

S. Reiser

Head of Approval

Responsabile della documentazione:
S. Reiser

Alfred Kärcher GmbH & Co. KG
Alfred-Kärcher-Str. 28 - 40
71364 Winnenden (Germany)
Tel.: +49 7195 14-0
Fax: +49 7195 14-2212
Winnenden, 2016/08/01

Inhoud

Veiligheid	NL	4
Reglementair gebruik	NL	4
Zorg voor het milieu	NL	4
Beschrijving apparaat	NL	5
Montage en inbedrijfstelling	NL	5
Werking	NL	5
Transport en opslag	NL	6
Onderhoud en reparatie	NL	6
Hulp bij storingen	NL	6
Toebehoren en reserveonderdelen	NL	7
Technische gegevens	NL	7
Garantie	NL	7
EU-conformiteitsverklaring	NL	7

Veiligheid



Lees voor het eerste gebruik van uw apparaat deze veiligheidsinstructies en de originele gebruiksaanwijzing. Neem deze in acht. Bewaar beide documenten voor later gebruik of volgende eigenaars.

Gevarenniveaus

⚠ GEVAAR

Verwijzing naar een onmiddellijk dreigend gevaar dat tot ernstige en zelfs dodelijke lichaamsverwondingen leidt.

⚠ WAARSCHUWING

Verwijzing naar een mogelijke gevaarlijke situatie die tot ernstige en zelfs dodelijke lichaamsverwondingen kan leiden.

⚠ VOORZICHTIG

Verwijzing naar een mogelijke gevaarlijke situatie die tot lichte verwondingen kan leiden.

LET OP

Verwijzing naar een mogelijke gevaarlijke situatie die tot materiële schade kan leiden.

Veiligheidsinrichtingen

⚠ VOORZICHTIG

■ *Veiligheidsinrichtingen dienen ter bescherming van de gebruiker en mogen niet veranderd of omzeild worden.*

Apparaatschakelaar

De hoofdschakelaar van het apparaat verhindert de voorziene werking van het apparaat.

Vergrendeling handspuitpistool

De vergrendeling blokkeert de hendel van het handspuitpistool en verhindert een onbedoelde start van het apparaat.

Auto-stop-functie

Als de hendel van het handspuitpistool wordt losgelaten, schakelt de drukschakelaar de pomp uit, de hogedrukstraal stopt. Als de hendel aangetrokken wordt, schakelt de pomp opnieuw in.

Symbolen op het toestel



Het apparaat mag niet onmiddellijk aangesloten worden op het openbare drinkwater-net.



Richt de hogedrukstraal niet op personen, dieren, actieve elektrische uitrusting of het apparaat zelf.

Apparaat tegen vorst beschermen.

Reglementair gebruik

Deze hogedrukreiniger is uitsluitend bestemd voor huishoudelijk gebruik:

- voor het reinigen van machines, voertuigen, gebouwen, gereedschap, gevels, terrassen, tuintoe- stellen, enz. met een hogedrukwaterstraal (indien nodig met toevoeging van reinigingsmiddelen);
- met door KÄRCHER vrijgegeven toebehoren, reserveonderdelen en reinigingsmiddelen. Neem de instructies in acht die bij de reinigingsmiddelen horen.

Zorg voor het milieu

Aanwijzingen betreffende de inhoudsstoffen (REACH)

Huidige informatie over de inhoudsstoffen vindt u onder: www.kaercher.com/REACH



Het verpakkingsmateriaal is recyclebaar. Gelieve verpakkingen op milieuvriendelijke manier te verwijderen.



Oude apparaten bevatten waardevolle recyclebare materialen die moeten worden hergebruikt.



Gelieve oude apparaten op milieuvriendelijke manier te verwijderen.

Elektrische en elektronische apparaten bevatten vaak onderdelen die een potentieel gevaar kunnen vormen voor de menselijke gezondheid en het milieu als ze foutief worden gebruikt of niet correct worden afgevoerd. Deze onderdelen zorgen er desalniettemin voor dat het apparaat naar behoren functioneert. Apparaten die dit symbool dragen, mogen niet met het huisvuil worden afgevoerd.



Reinigingswerkzaamheden waarbij oliehoudend afvalwater ontstaat, bv. motor- of bodemwas, mogen enkel uitgevoerd worden in wasplaatsen met olieafscheider.



Werkzaamheden met reinigingsmiddelen mogen enkel uitgevoerd worden op vloeistofdichte oppervlakken die aangesloten zijn op de vuilwaterafvoer. Laat reinigingsmiddel niet in waterlopen of de grond dringen.

Beschrijving apparaat

De inhoud van het geleverde pakket (afhankelijk van het model) is op de verpakking afgebeeld. Deze gebruiksaanwijzing beschrijft alle mogelijke opties.

Afbeeldingen zie pagina's met afbeeldingen

- 1 Hogedrukaansluiting
- 2 Hoofdschakelaar „0/OFF“ / „1/ON“
- 3 Opberghaak
- 4 Handgreep
- 5 Transportgreep, uittrekbaar
- 6 Aanzuigslang voor reinigingsmiddel met filter voor reinigingsmiddel en deksel
- 7 Reinigingsmiddelreservoir
- 8 Koppelingdeelte voor wateraansluiting
- 9 Wateraansluiting met ingebouwde zeef
- 10 Houder voor de straalpijp
- 11 Opberging voor hogedrukpistool
- 12 Stroomleiding met stekker
- 13 Transportwiel
- 14 Full Control handspuitpistool
- 15 Drukindicatie
0 - MIX / 1 - SOFT / 2 - MEDIUM / 3 - HARD
- 16 Vergrendeling handspuitpistool
- 17 Toets voor het scheiden van de hogedrukslang van het handspuitpistool
- 18 Hogedrukslang
- 19 Full Control straalbuis vuilvrees
Voor hardnekkig vuil
Drukniveau: HARD
- 20 Full Control straalbuis Vario Power
Voor de meest courante reinigungsopdrachten
Druk niveaus: HARD / MEDIUM / SOFT / MIX

* Optioneel

- 21 Wasborstel
Niet geschikt voor de werking met reinigungsmitte-len.
- 22 Schuimsproeier
Voor krachtig reingingsschuim.
- 23 Reinigungsmitte-l

** Extra vereist

- 24 Versterkte waterslang met courante koppeling
 - Diameter minstens 1/2 inch (13 mm)
 - Lengte minstens 7,5 m

Montage en inbedrijfstelling.

Afbeeldingen zie pagina's met afbeeldingen

- Afbeelding **A B C**
Losse onderdelen die bij het apparaat geleverd werden, moeten voor de inbedrijfstelling gemonteerd worden.
- Zet het apparaat op een effen oppervlak.
- Afbeelding **D**
Hogedrukslang in handspuitpistool steken tot die hoorbaar vastklikt.
- Veilige verbinding controleren door aan de hogedrukslang te trekken.
- Afbeelding **E F G**

LET OP

Verontreinigingen in het water kunnen de hogedrukpomp en de toebehoren beschadigen. Ter bescherming wordt het gebruik van de KÄRCHER-waterfilter (bijzondere toebehoren, bestelnummer 4.730-059) aanbevo-len.

Werking

△ VOORZICHTIG

Een droogloop van meer dan 2 minuten leidt tot beschadigingen van de hogedrukpomp. Indien het apparaat binnen 2 minuten geen druk opbouwt, schakelt u het apparaat uit en gaat u te werk volgens de instructies in het hoofdstuk „Hulp bij storingen“.

Werken met hoge druk

△ VOORZICHTIG

Respecteer bij de reiniging van gelakte oppervlakken een minimumstraalafstand van 30 cm om beschadigingen te vermijden.

LET OP

Autobanden, lak of gevoelige oppervlakken zoals hout mogen niet met de vuilvrees gereinigd worden wegens beschadigingsgevaar.

→ Afbeelding **H I**

Full Control systeem

De drukindicatie op het handspuitpistool geeft tijdens het bedrijf met een Full Control straalbuis het momenteel ingestelde drukniveau aan.

Instructie: De drukindicatie tijdens het bedrijf met de T-Racer en andere toebehoren heeft geen betekenis.

Druk niveau	Aanbevolen voor bv.
 3 HARD	stenen terrassen van straatstenen of gedeactiveerd beton, asfalt, metalen oppervlakken, tuingereedschap (kruiwagens, spade, enz.)
 2 MEDIUM	Auto / motor, baksteenoppervlakken, bezette muren, kunststoffen meubelen
 1 SOFT	Houten vlakken, fiets, zandsteenoppervlakken, rieten meubelen
 MIX	Bedrijf met reinigungsmitte-l

LET OP

De gevoeligheid van materialen kan sterk variëren in functie van ouderdom en toestand. De genoemde aanbevelingen zijn niet bindend.

Werken met reinigungsmitte-l

Instructie: Reinigungsmitte-l kan in lage druk toegevoegd worden.

→ Afbeelding **J K**

Optioneel

→ Afbeelding **L**

Aanbevolen reinigungsmitte-lmethode

→ Reinigungsmitte-l in geringe hoeveelheid op het droge oppervlak sproeien en laten inwerken (niet laten opdrogen!).

→ losgekomen vuil met hogedrukstraal afspoelen.

Na het gebruik met reinigungsmitte-l

→ Na het werken met reinigungsmitte-l: Apparaat ongeveer 1 minuut laten werken om schoon te spoelen.

Werking met wasborstel

LET OP

Gevaar van lakschade

Bij werkzaamheden met wasborstel moet deze vrij van vuil en andere deeltjes zijn.

Aanwijzing: Indien nodig kunnen ook de wasborstels voor het werken met reinigingsmiddelen gebruikt worden.

Werking onderbreken

- Afbeelding **M**
De hendel van het hogedrukpistool loslaten en vergrendelen.
- Bij langere werkonderbrekingen (langer dan 5 minuten) het apparaat tevens uitschakelen "0/OFF".

Werking stopzetten

⚠ VOORZICHTIG

Scheid de hogedrukslang enkel van het handspuitpistool of het apparaat wanneer geen druk in het systeem voorhanden is.

- Laat de hendel van het handspuitpistool los.
- Apparaat uitschakelen "0/OFF"
- Trek de stekker uit het stopcontact.
- Draai de waterkraan dicht.
- **Hendel van het hogedrukpistool indrukken om de nog aanwezige druk in het systeem af te laten.**
- Vergrendel de hendel van het handspuitpistool.
- Apparaat scheiden van de watertoevoer.

Transport en opslag

⚠ VOORZICHTIG

Verwondings- en beschadigingsgevaar!

Neem bij het transport en de opslag het gewicht van het apparaat in acht.

Transport met de hand

- Apparaat aan de draaggreep optillen en dragen.
- Transportgreep uittrekken, hij klikt hoorbaar vast.
- Apparaat aan de transportgreep verplaatsen.

Transport in voertuigen

- Apparaat beveiligen tegen verschuiven en kantelen.

Apparaat opslaan

- Apparaat op een egaal oppervlak neerzetten.
- Toebehoren volgens inrichting van het apparaat opbergen.

Voor langdurige opslag, bv. tijdens de wintermaanden, moeten tevens de instructies in het hoofdstuk Onderhoud in acht genomen worden.

Vorstbescherming

LET OP

Niet volledig leeggemaakte apparaten en toebehoren kunnen door vorst vernield worden. Maak het apparaat en de toebehoren volledig leeg en bescherm ze tegen vorst. Om schade te vermijden:

- Water volledig uit het apparaat aflaten: Apparaat zonder aangesloten hogedrukslang en zonder aangesloten watertoevoer inschakelen (max. 1 min) en wachten tot geen water meer uit de hogedrukaansluiting komt. Apparaat uitschakelen.
- Apparaat met alle accessoires in een vorstvrije ruimte bewaren.

Onderhoud en reparatie

Het apparaat is onderhoudsvrij.

Zorg

⚠ GEVAAR

Gevaar van stroomschok

- *Voor alle werkzaamheden aan het apparaat moet het apparaat uitgeschakeld en de stekker uitgetrokken worden.*

Zeef in de wateraansluiting reinigen

Reinig de zeef in de wateraansluiting regelmatig.

LET OP

De zeef mag niet beschadigd worden.

- Verwijder de koppeling van de wateraansluiting.

Afbeelding **N**

- Zeeferuut trekken (bijv. met een vlakke tang), onder stromend water reinigen en dan opnieuw plaatsen.

Hulp bij storingen

⚠ GEVAAR

Gevaar van stroomschok

- *Voor alle werkzaamheden aan het apparaat moet het apparaat uitgeschakeld en de stekker uitgetrokken worden.*

Apparaat draait niet

- Druk de hendel van het handspuitpistool in, het apparaat schakelt in.
- Controleren of de aangegeven spanning op het typeplaatje overeenkomt met de spanning van de stroombron.
- Stroomleiding op beschadiging controleren.

Apparaat komt niet op druk

- Instelling aan de straalpijp controleren.
- Waterkraan volledig opendraaien.
- Apparaat voor de werking ontluchten.
Het apparaat zonder aangesloten straalpijp inschakelen en laten draaien (max. 2 minuten) tot water zonder luchtbelletjes bij het pistool naar buiten treedt. Het apparaat uitschakelen en straalpijp weer aansluiten.
- De zeef in het wateraansluitpunt er met een platte tang uittrekken en onder stromend water reinigen.

Sterke drukschommelingen

- Hogedruksproeier reinigen: Verontreinigingen met een naald uit het gat van de sproeier verwijderen en met water naar voren toe uitspoelen.
- Watertoevoervolume controleren.

Apparaat ondicht

- Een geringe ondichtheid van het apparaat is technisch bepaald. Als de pomp echter erg lekt, moet contact worden opgenomen met de bevoegde klantenservice.

Reinigingsmiddel wordt niet aangezogen

- Gebruik de Vario Power straalbus.
Straalpijp in stand „Mix“ draaien.
- Filter van de reinigingsmiddel-zuigslang trekken en onder stromend water reinigen.
- Zuigslang voor reinigingsmiddel controleren op knikplaatsen.

Toebehoren en reserveonderdelen

Gebruik alleen origineel toebehoren en originele reserveonderdelen. Deze garanderen dat het apparaat veilig en zonder storingen functioneert. Informatie over het toebehoren en de reserveonderdelen vindt u op www.kaercher.com.

Technische gegevens

Elektrische aansluiting

Spanning 220-240 V
1-50-60 Hz

Stroomopname 6 A

Veiligheidsklasse IP X5

Beschermingsklasse II 

Netzekering (traag) 10 A

Wateraansluiting

Toevoerdruk (max.) 1,2 MPa

Toevoertemperatuur (max.) 40 °C

Toevoerhoeveelheid (min.) 8 l/min

Vermogensgegevens

Werkdruk 8 MPa

Maximaal toegestane druk 12 MPa

Opbrengst, water 5,5 l/min

Volume maximaal 6,3 l/min

Opbrengst, reinigingsmiddel 0,3 l/min

Reactiekracht van het pistool 12 N

Afmetingen en gewichten

Lengte 307 mm

Breedte 272 mm

Hoogte 600 mm

Gewicht, bedrijfsklaar met accessoires 5,1 kg

Bepaalde waarden conform EN 60335-2-79

Hand-arm vibratiewaarde <2,5 m/s²

Onzekerheid K 0,6 m/s²

Geluidsdrumniveau L_{pA} 72 dB(A)

Onzekerheid K_{pA} 3 dB(A)

Geluidskrachtniveau L_{WA} + onveiligheid K_{WA} 88 dB(A)

Technische wijzigingen voorbehouden.

Garantie

In ieder land zijn de door ons bevoegde verkoopkantoor uitgegeven garantiebepalingen van toepassing. Eventuele storingen aan het apparaat verhelpen wij zonder kosten binnen de garantietermijn, mits een materiaal of fabrieksfout de oorzaak van deze storing is. Neem bij klachten binnen de garantietermijn contact op met uw leverancier of de dichtstbijzijnde klantenservicewerkplaats en neem uw aankoopbewijs mee.

Adressen vindt u onder:

www.kaercher.com/dealersearch

EU-conformiteitsverklaring

Hierbij verklaren wij dat de hierna vermelde machine door haar ontwerp en bouwwijze en in de door ons in de handel gebrachte uitvoering voldoet aan de betreffende fundamentele veiligheids- en gezondheidseisen, zoals vermeld in de desbetreffende EU-richtlijnen. Deze verklaring verliest haar geldigheid wanneer zonder overleg met ons veranderingen aan de machine worden aangebracht.

Product: Hogedrukreiniger

Type: 1.602-xxx

Van toepassing zijnde EU-richtlijnen

2000/14/EG

2014/30/EU

2006/42/EG (+2009/127/EG)

2011/65/EU

Toegepaste geharmoniseerde normen

EN 50581

EN 55014-1: 2006+A1: 2009+A2: 2011

EN 55014-2: 2015

EN 60335-1

EN 60335-2-79

EN 61000-3-2: 2014

EN 61000-3-3: 2013

EN 62233: 2008

Toegepaste conformiteitsbeoordelingsprocedure

2000/14/EG: Bijlage V

Geluidsvermogensniveau dB(A)

Gemeten: 85

Gegarandeerd: 88

De ondergetekenden handelen in opdracht en met volmacht van de bedrijfsleiding.

H. Jenner
CEO

S. Reiser
Head of Approbation

Gevolmachtigde voor de documentatie:
S. Reiser

Alfred Kärcher GmbH & Co. KG
Alfred Kärcher-Str. 28 - 40
71364 Winnenden (Germany)
Tel.: +49 7195 14-0
Fax: +49 7195 14-2212
Winnenden, 2016/08/01

Índice de contenidos

Seguridad	ES	4
Uso previsto	ES	4
Protección del medio ambiente	ES	4
Descripción del aparato	ES	5
Montaje y puesta en marcha	ES	5
Funcionamiento	ES	5
Transporte y almacenamiento	ES	6
Mantenimiento y cuidado	ES	6
Ayuda en caso de avería	ES	6
Accesorios y piezas de repuesto	ES	7
Datos técnicos	ES	7
Garantía	ES	7
Declaración UE de conformidad	ES	7

Seguridad



Antes de poner en marcha por primera vez el aparato, lea el manual de instrucciones original y las indicaciones de seguridad suministradas. Actúe de acuerdo a ellas. Conserve estos dos manuales para su uso posterior o para propietarios ulteriores.

Niveles de peligro

⚠ PELIGRO

Aviso sobre un riesgo de peligro inmediato que puede provocar lesiones corporales graves o la muerte.

⚠ ADVERTENCIA

Aviso sobre una situación propablemente peligrosa que puede provocar lesiones corporales graves o la muerte.

⚠ PRECAUCIÓN

Indicación sobre una situación que puede ser peligrosa, que puede acarrear lesiones leves.

⚠ CUIDADO

Aviso sobre una situación propablemente peligrosa que puede provocar daños materiales.

Dispositivos de seguridad

⚠ PRECAUCIÓN

■ Los dispositivos de seguridad sirven para proteger al usuario y no se pueden modificar o sortear.

Interruptor del equipo

El interruptor del aparato impide el funcionamiento involuntario del mismo.

Bloqueo de la pistola pulverizadora manual

El bloqueo bloquea la palanca de la pistola pulverizadora manual e impide que el aparato se ponga en marcha de forma involuntaria.

Función de autoparada

Cuando se suelta la palanca de la pistola pulverizadora manual, un presostato desconecta la bomba y el chorro de alta presión se para. Cuando se acciona la palanca, se conecta la bomba nuevamente.

Símbolos en el aparato



El aparato no se puede conectar directamente al abastecimiento de agua potable público.



No dirija el chorro de alta presión hacia personas, animales, equipamiento eléctrico activo, ni apunte con él al propio aparato.

Proteger el aparato de las heladas.

Uso previsto

Utilice esta limpiadora de alta presión, exclusivamente, en el ámbito doméstico:

- para limpiar máquinas, vehículos, obras, herramientas, fachadas, terrazas, herramientas de jardinería etc. con chorro de agua de alta presión (si es necesario agregar detergente).
- con accesorios autorizados por KÄRCHER, recambios y detergentes. Respetar las indicaciones de los detergentes.

Protección del medio ambiente

Indicaciones sobre ingredientes (REACH)

Encontrará información actual sobre los ingredientes en:

www.kaercher.com/REACH



Los materiales empleados para el embalaje son reciclables y recuperables. Rogamos elimine los envases de forma que no se dañe el medio ambiente.



Los aparatos viejos contienen materiales valiosos reciclables que deberán ser entregados para su aprovechamiento posterior. Rogamos desguace los aparatos usados ecológicamente.

Los equipos eléctricos y electrónicos contienen a menudo componentes que pueden representar un peligro potencial para la salud de las personas y para el medio ambiente en caso de que se manipulen o se eliminen de forma errónea. Estos componentes son necesarios para el correcto funcionamiento del equipo. Los equipos marcados con este símbolo no pueden eliminarse con la basura doméstica.



Los trabajos de limpieza que producen aguas residuales que contienen aceite (p. ej., el lavado de motores o el lavado de los bajos) solo se deben realizar en zonas de lavado que dispongan de separador de aceite.



Solo se pueden realizar trabajos con detergentes en superficies herméticas con una conexión al desagüe de agua sucia. No permitir que se entre el detergente en las aguas naturales ni penetre en el suelo.

Descripción del aparato

El contenido de suministro de su aparato (dependiendo del modelo) está ilustrado en el embalaje. Este manual de instrucciones describe todas las opciones posibles.

Ilustraciones, véase las hojas de gráficos

- 1 Conexión de alta presión
- 2 Interruptor del aparato „0/OFF“ / „I/ON“
- 3 Gancho de almacenamiento
- 4 Asa de transporte
- 5 Mango para el transporte, despegable
- 6 Manguera de detergente con filtro de detergente y tapa
- 7 Depósito de detergente
- 8 Pieza de acoplamiento para la conexión de agua
- 9 Conexión de agua con filtro incorporado
- 10 Zona de recogida para la lanza dosificadora
- 11 Almacenamiento para pistola de alta presión
- 12 Cable de conexión a red y enchufe de red
- 13 Rueda de transporte
- 14 Full Control pistola pulverizadora manual
- 15 Indicador de presión
0 - MIX / 1 - SOFT / 2 - MEDIUM / 3 - HARD
- 16 Bloqueo de la pistola pulverizadora manual
- 17 Tecla para separar la manguera de alta presión de la pistola pulverizadora manual
- 18 Manguera de alta presión
- 19 Full Control lanza dosificadora fresadora de suciedad
Para las suciedades más difíciles de eliminar
Nivel de presión: HARD
- 20 Full Control lanza dosificadora Vario Power
Para las tareas de limpieza más habituales
Niveles de presión: HARD / MEDIUM / SOFT / MIX

* Opcional

- 21 Cepillo para lavar
Apto para trabajar con detergentes.
- 22 Boquilla para espuma
Para espuma de detergente potente.
- 23 Detergente

** También se necesita

- 24 Manguera de agua de tejido resistente con acoplamiento habitual en el mercado.
 - diámetro de por lo menos 1/2 pulgada (13 mm).
 - longitud de por lo menos 7,5 m

Montaje y puesta en marcha

Ilustraciones, véase las hojas de gráficos

- Imagen **A B C**
Antes de la puesta en marcha montar las piezas sueltas suministradas con el aparato.
- Coloque la dispositivo sobre una superficie plana.
- Imagen **D**
Introducir la manguera de alta presión en la pistola pulverizadora manual hasta que esta haga un ruido al encajarse.
Comprobar si la conexión es segura tirando de la manguera de alta presión.

- Imagen **E F G**

CAUIDADO

La suciedad en el agua puede dañar la bomba de alta presión y los accesorios. Como protección se recomienda utilizar el filtro de agua KÄRCHER (accesorios especiales, referencia de pedido 4.730-059).

Funcionamiento

△ PRECAUCIÓN

La marcha en vacío durante más de 2 horas provoca daños en la bomba de alta presión. Si el equipo no genera presión en 2 minutos, desconectar el equipo y proceder conforme a las indicaciones del capítulo "Ayuda en caso de fallo".

Funcionamiento con alta presión

△ PRECAUCIÓN

Mantener una distancia mínima de 30 cm con el chorro a la hora de limpiar superficies lacadas, para evitar daños.

CAUIDADO





No limpiar neumáticos, pintura o superficies delicadas como la madera con la fresa de suciedad, se pueden dañar.

- Imagen **H I**

Full Control System

El indicador de presión de la pistola pulverizadora manual muestra el nivel de presión configurado actualmente con una lanza dosificadora Full Control.

Indicación: El indicador de presión no es aprovechable en funcionamiento con T-Racer y otros accesorios.

Nivel de presión	Recomendado para p.ej.
 HARD	Terrazas de baldosas u hormigón lavado, asfalto, superficies de metal, utensilios de jardín (carretilla, pala, etc.)
 MEDIUM	Vehículo/motocicleta, superficies de ladrillo, paredes lucidas, muebles de plástico
 SOFT	Superficies de madera, bicicleta, superficies de caliza, muebles de mimbre
 MIX	Funcionamiento con detergente

CAUIDADO

La sensibilidad de los materiales puede variar considerablemente dependiendo de la antigüedad y el estado. Las recomendaciones nombras son sin compromiso.

Funcionamiento con detergente

Indicación: El detergente solo se puede mezclar a baja presión.

- Imagen **J K**

Opcional

- Imagen **L**

Método de limpieza recomendado

- Rocíe la superficie seca con detergente y déjelo actuar pero sin dejar que se seque.
- Aplicar el chorro de agua a alta presión sobre la suciedad disuelta para eliminarla.

Después del funcionamiento con detergente

- Después de trabajar con detergentes: Operar el aparato aprox. 1 minuto para enjuagar.

Funcionamiento con cepillo de lavado

CUIDADADO

Riesgo de daños en la pintura

Al realizar trabajos con el cepillo de lavado, este tiene que estar limpio de suciedad u otras partículas.

Indicación: Si es necesario también se pueden utilizar los cepillos de lavado para los trabajos con detergente.

Interrupción del funcionamiento

- Imagen **M**
Soltar la palanca de la pistola de alta presión y bloquearla.
- Durante las pausas de trabajo prolongadas (de una duración superior a 5 minutos), desconectar además el aparato „0/OFF“.

Finalización del funcionamiento

△ PRECAUCIÓN

Separar la manguera de alta presión de la pistola pulverizadora manual o del aparato solamente cuando no haya presión en el sistema.

- Suelte la palanca de la pistola pulverizadora manual.
- Desconectar el aparato "0/OFF".
- Saque el enchufe de la toma de corriente.
- Cierre el grifo de agua.
- **Pulsar la palanca de la pistola de alta presión para eliminar la presión que aún quede en el sistema.**
- Bloquear la palanca de la pistola pulverizadora manual.
- Desconectar el aparato del suministro de agua.

Transporte y almacenamiento

△ PRECAUCIÓN

¡Peligro de lesiones y daños!

Respetar el peso del aparato para el transporte y almacenamiento.

Transporte manual

- Levante el aparato por el asa y de sopórtelo.
- Sacar el asa de transporte hasta que se oiga como encaja.
- Tirar del aparato por el asa de transporte.

Transporte en vehículos

- Asegurar el aparato para evitar que se deslice o vuelque.

Almacenamiento del aparato

- Coloque el dispositivo sobre una superficie plana.
- Guardar los accesorios en la zona correspondiente del aparato.

Antes de almacenar el aparato durante un período prolongado, como por ejemplo en invierno, respetar también las indicaciones del capítulo Cuidados.

Protección antiheladas

CUIDADADO

Los equipos y accesorios que no hayan sido totalmente vaciados puede ser destrozados por las heladas. Vaciar completamente el equipo y los accesorios y proteger de las heladas.

Para evitar daños:

- Vaciar totalmente el aparato, sacando todo el agua: conectar el aparato (máx. 1 min) con la manguera de alta presión y el suministro de agua des-

conectados, hasta que ya no salga agua de la conexión de alta presión. Desconectar el aparato.

- Almacenar el aparato en un lugar a prueba de heladas con todos los accesorios.

Mantenimiento y cuidado

El aparato no precisa mantenimiento.

Cuidado del aparato

△ PELIGRO

Riesgo de descarga eléctrica.

- *Antes de efectuar cualquier trabajo en el aparato, hay que desconectarlo de la red eléctrica.*

Limpie el tamiz en la conexión del agua

Limpiar el tamiz regularmente en la toma de agua.

CUIDADADO

El tamiz no se debe dañar.

- Quitar el acoplamiento de la toma de agua.

Imagen **N**

- Retirar el filtro (p. ej. con unos alicates de punta plana), limpiarlo bajo el agua y volver a colocar.

Ayuda en caso de avería

△ PELIGRO

Riesgo de descarga eléctrica.

- *Antes de efectuar cualquier trabajo en el aparato, hay que desconectarlo de la red eléctrica.*

El aparato no funciona

- Presionar la palanca de la pistola pulverizadora manual, el aparato se conecta.
- Comprobar si la tensión indicada en la placa de características coincide con la tensión de la fuente de alimentación.
- Comprobar si el cable de conexión a la red presenta daños.

El aparato no alcanza la presión necesaria

- Comprobar el ajuste de la lanza dosificadora.
- Abrir totalmente el grifo del agua.
- Purgue el aire del aparato antes de su puesta en servicio.
Conecte el aparato sin que esté conectada la lanza dosificadora y déjelo en marcha (máx. 2 minutos) hasta que el agua que salga de la pistola no tenga burbujas. Desconecte el aparato y conecte la manguera de alta presión.
- Extraer el tamiz de la conexión del agua con unos alicates de punta plana y limpiarlo colocándolo bajo agua corriente.

Grandes oscilaciones de la presión

- Limpiar la boquilla de alta presión: eliminar las impurezas del orificio de la boquilla con una aguja y aclarar con agua desde la parte delantera.
- Comprobar el caudal de agua.

El aparato presenta fugas

- El aparato presenta una ligera falta de estanqueidad por razones técnicas. En caso de que la falta de estanqueidad sea grande, contactar al Servicio técnico autorizado.

El aparato no aspira detergente

- Utilizar la lanza dosificadora Vario Power.
Girar la lanza dosificadora hasta la posición "Mix".
- Quitar el filtro de la manguera de aspiración del detergente y limpiarlo colocándolo bajo agua corriente.
- Comprobar si la manguera de aspiración presenta dobleces.

Accesorios y piezas de repuesto

Utilice solamente accesorios y recambios originales, ya que garantizan un funcionamiento correcto y seguro del equipo.

Puede encontrar información acerca de los accesorios y recambios en www.kaercher.com.

Datos técnicos

Conexión eléctrica

Tensión 220-240 V
1-50-60 Hz

Consumo de corriente 6 A

Grado de protección IP X5

Clase de protección II 

Fusible de red (inerte) 10 A

Conexión de agua

Presión de entrada (máx.) 1,2 MPa

Temperatura de entrada (máx.) 40 °C

Velocidad de alimentación (mín.) 8 l/min

Potencia y rendimiento

Presión de trabajo 8 MPa

Presión máx. admisible 12 MPa

Caudal, agua 5,5 l/min

Caudal máximo 6,3 l/min

Caudal, detergente 0,3 l/min

Fuerza de retroceso de la pistola pulverizadora manual 12 N

Medidas y pesos

Longitud 307 mm

Anchura 272 mm

Altura 600 mm

Peso, listo para el funcionamiento con accesorios 5,1 kg

Valores calculados conforme a la norma EN 60335-2-79

Valor de vibración mano-brazo <2,5 m/s²

Inseguridad K 0,6 m/s²

Nivel de presión acústica L_{pA} 72 dB(A)

Inseguridad K_{pA} 3 dB(A)

Nivel de potencia acústica L_{WA} + inseguridad K_{WA} 88 dB(A)

Sujeto a modificaciones técnicas.

Garantía

En todos los países rigen las condiciones de garantía establecidas por nuestra empresa distribuidora. Las averías del aparato serán subsanadas gratuitamente dentro del periodo de garantía, siempre que se deban a defectos de material o de fabricación. En un caso de garantía, le rogamos que se dirija con el comprobante de compra al distribuidor donde adquirió el aparato o al servicio al cliente autorizado más próximo a su domicilio.

Aquí encontrará las direcciones:

www.kaercher.com/dealersearch

Declaración UE de conformidad

Por la presente declaramos que la máquina designada a continuación cumple, tanto en lo que respecta a su diseño y tipo constructivo como a la versión puesta a la venta por nosotros, las normas básicas de seguridad y sobre la salud que figuran en las directivas comunitarias correspondientes. La presente declaración perderá su validez en caso de que se realicen modificaciones en la máquina sin nuestro consentimiento explícito.

Producto: Limpiadora a alta presión

Modelo: 1.602-xxx

Directivas comunitarias aplicables

2000/14/CE

2014/30/UE

2006/42/CE (+2009/127/CE)

2011/65/UE

Normas armonizadas aplicadas

EN 50581

EN 55014-1; 2006+A1; 2009+A2; 2011

EN 55014-2; 2015

EN 60335-1

EN 60335-2-79

EN 61000-3-2; 2014

EN 61000-3-3; 2013

EN 62233; 2008

Procedimiento de evaluación de la conformidad aplicado

2000/14/CE: Anexo V

Nivel de potencia acústica dB(A)

Medido: 85

Garantizado: 88

Los abajo firmantes actúan con plenos poderes y con la debida autorización de la dirección de la empresa.

H. Jenner

CEO

S. Reiser

Head of Approval

Persona autorizada para la documentación:

S. Reiser

Alfred Kärcher GmbH & Co. KG

Alfred-Kärcher-Str. 28 - 40

71364 Winnenden (Germany)

Tele.: +49 7195 14-0

Fax: +49 7195 14-2212

Winnenden, 2016/08/01

Índice

Segurança	PT	4
Utilização conforme o fim a que se destina a máquina	PT	4
Proteção do meio-ambiente	PT	4
Descrição da máquina	PT	5
Montagem e colocação em funcionamento	PT	5
Funcionamento	PT	5
Transporte e armazenamento	PT	6
Manutenção e conservação	PT	6
Ajuda em caso de avarias	PT	6
Acessórios e peças sobressalentes	PT	7
Dados técnicos	PT	7
Garantia	PT	7
Declaração UE de conformidade	PT	7

Segurança



Antes da primeira utilização do aparelho leia o manual de instruções original e os avisos de segurança anexos. Proceda em conformidade. Guarde os dois documentos para uma utilização futura ou para o proprietário seguinte.

Níveis do aparelho

⚠ **PERIGO**

Aviso referente a um perigo eminente que pode conduzir a graves ferimentos ou à morte.

⚠ **ATENÇÃO**

Aviso referente a uma possível situação perigosa que pode conduzir a graves ferimentos ou à morte.

⚠ **CUIDADO**

Aviso referente a uma situação potencialmente perigosa que pode causar ferimentos leves.

ADVERTÊNCIA

Aviso referente a uma situação potencialmente perigosa que pode causar danos materiais.

Equipamento de segurança

⚠ **CUIDADO**

■ As unidades de segurança protegem o utilizador e não podem ser alteradas ou colocadas fora de serviço.

Interruptor do aparelho

O interruptor do aparelho impede a activação inadvertida do aparelho.

Bloqueio da pistola pulverizadora manual

O bloqueio trava a alavanca da pistola pulverizadora manual e impede um arranque inadvertido do aparelho.

Função de paragem automática

Ao soltar a alavanca da pistola pulverizadora manual, a bomba é desligada por um interruptor de pressão; o jacto de alta pressão pára. Se a alavanca for puxada, a bomba volta a ligar.

Símbolos no aparelho



O aparelho não pode ser conectado de imediato à rede de água pública.



O jacto de alta pressão não deve ser dirigido contra pessoas, animais, equipamento eléctrico activo ou contra o próprio aparelho. Proteger o aparelho contra congelamento.

Utilização conforme o fim a que se destina a máquina

Utilize esta lavadora de alta pressão unicamente para uso privado:

- para a limpeza de máquinas, veículos, edifícios, ferramentas, fachadas, terraços, aparelhos de jardinagem, etc. com jato de água de alta pressão (se for necessário com detergentes).
- com acessórios, peças sobressalentes e detergentes homologados pela KÄRCHER. Observe os avisos que acompanham os detergentes.

Proteção do meio-ambiente

Avisos sobre os ingredientes (REACH)

Informações actuais sobre os ingredientes podem ser encontradas em:

www.kaercher.com/REACH



Os materiais da embalagem são recicláveis. Eliminar as embalagens de forma a preservar o meio ambiente.



Os aparelhos velhos contêm materiais preciosos e recicláveis e deverão ser reutilizados. Eliminar os aparelhos velhos de forma a preservar o meio ambiente.

Muitas vezes, os aparelhos eléctricos e electrónicos contêm componentes que, em caso de manuseamento incorrecto ou recolha errada, podem representar um perigo para a saúde e para o ambiente. Contudo, estes componentes são necessários para a operação adequada do aparelho. Os aparelhos assinalados com este símbolo não podem ser eliminados com o lixo doméstico.



Efectuar os trabalhos de limpeza com formação de águas sujas oleosas, p.ex. lavagem do motor, lavagem do chassis inferior, só em lugares de lavagem onde existem colectores de óleo.



Os trabalhos com detergentes só podem ser realizados sobre superfícies estanques à água com uma ligação directa à canalização dos efluentes. Não permitir a contaminação de lençóis freáticos ou do solo com detergentes.

Descrição da máquina

O volume de fornecimento do aparelho (conforme o modelo) é ilustrado na embalagem. Este manual de instruções descreve todas as opções possíveis.

Ver figuras no lado do gráfico

- 1 Ligação de alta pressão
 - 2 Interruptor do aparelho "0/OFF" / "I/ON"
 - 3 Visto de armazenamento
 - 4 Punho de transporte
 - 5 Alça de transporte, extensível
 - 6 Mangueira de aspiração do detergente com filtro de detergente e tampa
 - 7 Reservatório de detergente
 - 8 Peça de acoplamento para ligação da água
 - 9 Conexão de água com peneira incorporada
 - 10 Local de armazenamento para lanças
 - 11 Armazenamento para pistola pulverizadora manual
 - 12 Cabo de ligação à rede com ficha de rede
 - 13 Roda de transporte
 - 14 Full Control, pistola pulverizadora manual
 - 15 Indicação da pressão
 - 16 Bloqueio da pistola pulverizadora manual
 - 17 Botão para separar a mangueira de alta pressão da pistola pulverizadora manual
 - 18 Mangueira de alta pressão
 - 19 Full Control, tubo de jacto, fresadora de sujidade Para sujidade persistente Nível de pressão: HARD
 - 20 Full Control, tubo de jacto, Vario Power Para os trabalhos de limpeza mais frequentes Níveis de pressão: HARD / MEDIUM / SOFT / MIX
- * **Opcional**
- 21 Escova de lavagem
 - 22 Adequado para trabalhos com detergente.
 - 23 Bocal de espuma Para espuma de detergente poderosa.
 - 24 Detergente

** Adicionalmente necessário

- 24 Mangueira de água de material reforçado com acoplamento convencional.
 - Diâmetro mínimo 1/2 polegada (13 mm)
 - Comprimento mínimo 7,5 m

Montagem e colocação em funcionamento

Ver figuras no lado do gráfico

- Figura **A B C**
Montar os componentes soltos na embalagem no aparelho, antes de proceder à colocação em funcionamento.
- Colocar o aparelho sobre uma superfície plana.
- Figura **D**
Encaixar a mangueira de alta pressão na pistola pulverizadora manual, até encaixar audivelmente. Controlar a ligação segura, puxando pela mangueira de alta pressão.
- Figura **E F G**

ADVERTÊNCIA

Contaminações na água podem danificar a bomba de alta pressão e os acessórios. Como meio de proteção é recomendado o filtro de água KÄRCHER (acessórios especiais, ref^o 4.730-059).

Funcionamento

△ CUIDADO

O funcionamento a seco durante mais de 2 minutos conduz a danos irreparáveis na bomba de alta pressão. Se o aparelho não estabelecer nenhuma pressão dentro de 2 minutos, deve desligar o aparelho e proceder conforme indicado no capítulo "Ajuda em caso de avarias".

Funcionamento a alta pressão

△ CUIDADO

Guardar uma distância do jato mínima de 30 cm durante a limpeza de superfícies lacadas para evitar danos.

ADVERTÊNCIA



Não limpar os pneumáticos de automóveis, a pintura ou superfícies sensíveis como, por exemplo, madeira, com a fresa de sujidade, devido ao perigo de danificação.

→ Figura **H I**

Sistema Full Control

A indicação da pressão na pistola pulverizadora manual indica o nível de pressão ajustado durante a operação com um tubo de jacto Full Control.

Aviso: Durante a operação com o T-Racer e outros acessórios, a indicação da pressão não é significativa.

Nível de pressão	Recomendado para, p. ex.,
 HARD	terraços de pedra de calçada ou betão lavado, asfalto, superfícies metálicas, utensílios de jardim (carrinho de mão, pá, etc.)
 MEDIUM	Veículos ligeiros / motas, superfícies de tijolos, paredes de gesso, móveis de plástico
 SOFT	Superfícies em madeira, bicicletas, superfícies em grás, móveis em junco entrançado
 MIX	Funcionamento com detergente

ADVERTÊNCIA

A sensibilidade dos materiais pode divergir consoante a idade e estado dos mesmos. As recomendações indicadas não são de carácter vinculativo.

Funcionamento com detergente

Aviso: o detergente só pode ser adicionado quando o aparelho funcionar a baixa pressão.

→ Figura **J K**

Opcional

→ Figura **L**

Métodos de limpeza recomendados

- Espalhar o detergente de forma económica sobre a superfície seca e deixá-lo actuar (não secar).
- Remover a sujidade solta com o jacto de alta pressão.

Depois de trabalhar com detergente

- Depois de trabalhar com detergente: Operar o aparelho durante cerca de 1 minuto para o enxaguação de água limpa.

Operação com escova de lavagem

ADVERTÊNCIA

Perigo de danos na pintura

Nos trabalhos com escova de lavagem, esta não deve conter sujidade ou outras partículas.

Aviso: Se necessário, é possível utilizar as escovas de lavagem para trabalhos com o detergente.

Interromper o funcionamento

- Figura **M**
Soltar e bloquear a alavanca da pistola pulverizadora manual.
- Se não trabalhar durante um período prolongado (superior a 5 minutos) com o aparelho, o mesmo deve ser desligado "0/OFF".

Desligar o aparelho

⚠ CUIDADO

Separar a mangueira de alta pressão da pistola pulverizadora manual ou do aparelho apenas se o sistema estiver livre de pressão.

- Soltar a alavanca da pistola pulverizadora manual.
- Desligar o aparelho "0/OFF".
- Retirar a ficha de rede da tomada.
- Fechar a torneira de água.
- **Premir a alavanca da pistola pulverizadora manual para eliminar a pressão ainda existente no sistema.**
- Bloquear a alavanca da pistola pulverizadora manual.
- Separar o aparelho da alimentação da água.

Transporte e armazenamento

⚠ CUIDADO

Perigo de ferimentos e de danos!

Ter atenção ao peso do aparelho durante o transporte e o armazenamento.

Transporte manual

- Levantar o aparelho no manípulo e transportar.
- Puxar o manípulo de transporte para fora. Este emite um ruído audívelmente.
- Puxar o aparelho pelo manípulo de transporte.

Transporte em veículos

- Proteger o aparelho contra deslizamentos e tombamentos.

Guardar a máquina

- Estacionar o aparelho sobre uma superfície plana.
- Guardar os acessórios do respectivo dispositivo no aparelho.

Antes de armazenar o aparelho durante um longo período (p. ex. no Inverno), deve-se prestar especial atenção ao capítulo da conservação.

Protecção contra o congelamento

ADVERTÊNCIA

Aparelhos ou acessórios que não tenham sido completamente esvaziados podem ser destruídos pela geada. Esvaziar completamente o aparelho e acessórios e proteger contra geada.

Para evitar danos:

- Esvaziar toda a água do aparelho: ligar o aparelho sem a mangueira de alta pressão conectada e sem a alimentação de água conectada (máx. 1 min) e

aguardar até não sair mais nenhuma água da ligação de alta pressão. Desligar o aparelho.

- Guardar o aparelho com todos os acessórios um local protegido contra geada.

Manutenção e conservação

O aparelho está isento de manutenção.

Conservação

⚠ PERIGO

Perigo de um choque eléctrico.

- *Desligar o aparelho e retirar a ficha de rede antes de efectuar quaisquer trabalhos no aparelho.*

Limpar o coador na ligação de água

Limpar regularmente o coador na ligação de água.

ADVERTÊNCIA

O coador não pode ficar danificado.

- Remover o acoplamento da ligação de água.

Figura **N**

- Retirar o coador (por exemplo, com um alicate de pontas chatas), limpar em água corrente e voltar a colocar.

Ajuda em caso de avarias

⚠ PERIGO

Perigo de um choque eléctrico.

- *Desligar o aparelho e retirar a ficha de rede antes de efectuar quaisquer trabalhos no aparelho.*

A máquina não funciona

- Pressionar a alavanca da pistola pulverizadora manual, o aparelho entra em funcionamento.
- Verificar se a tensão indicada na placa de características coincide com a tensão da fonte de alimentação.
- Verificar o cabo de rede a respeito de danos.

A máquina não atinge a pressão de serviço

- Verificar o ajuste na lança.
- Abrir a torneira totalmente.
- Purgar o ar do aparelho, antes deste entrar em funcionamento.
Ligar a máquina sem a lança e deixá-la funcionar (máx. 2 minutos), até a água sair da pistola sem bolhas de ar. Desligar a máquina e conectar a lança.
- Extrair o coador da conexão de água por meio de um alicate de pontas chatas e lavar-lo com água corrente.

Fortes variações de pressão

- Limpar o bocal de alta pressão: Elimine a sujidade da abertura do bocal com uma agulha e lave pela frente com água.
- Verificar a quantidade de alimentação de água.

Aparelho com fuga

- Uma pequena fuga no aparelho é normal e deve-se a razões técnicas. Se houver fortes fugas de água, manda inspecionar pelo Serviço Técnico autorizado.

O detergente não é aspirado

- Utilizar o tubo de jacto Vario Power.
Ajustar a lança na posição "Mix".
- Retirar o filtro da mangueira de aspiração do detergente e limpá-lo com água corrente.
- Controlar a mangueira de aspiração do detergente quanto a dobras.

Acessórios e peças sobressalentes

Utilizar apenas acessórios e peças sobressalentes originais. Só assim poderá garantir uma operação do aparelho segura e sem avarias.

Para mais informações sobre acessórios e peças sobressalentes, consulte www.kaercher.com.

Dados técnicos

Ligação eléctrica

Tensão 220-240 V
1-50-60 Hz

Consumo de corrente 6 A

Grau de protecção IP X5

Classe de protecção II 

Protecção de rede (de acção lenta) 10 A

Ligação de água

Pressão de admissão (máx.) 1,2 MPa

Temperatura de admissão (máx.) 40 °C

Quantidade de admissão (mín.) 8 l/min

Dados relativos à potência

Pressão de serviço 8 MPa

Pressão máxima admissível 12 MPa

Débito, água 5,5 l/min

Caudal de débito máximo 6,3 l/min

Débito, detergente 0,3 l/mín

Força de recuo da pistola manual 12 N

Medidas e pesos

Comprimento 307 mm

Largura 272 mm

Altura 600 mm

Peso, operacional com acessórios 5,1 kg

Valores obtidos segundo EN 60335-2-79

Valor de vibração mão/braço <2,5 m/s²

Insegurança K 0,6 m/s²

Nível de pressão acústica L_{PA} 72 dB(A)

Insegurança K_{PA} 3 dB(A)

Nível de potência acústica L_{WA} + Insegurança K_{WA} 88 dB(A)

O fabricante reserva-se o direito de proceder a quaisquer alterações técnicas.

Garantia

Em cada país vigem as respectivas condições de garantia estabelecidas pelas nossas Empresas de Comercialização. Eventuais avarias no aparelho durante o período de garantia serão reparadas, sem encargos para o cliente, desde que se trate dum defeito de material ou de fabricação. Em caso de garantia, dirija-se, munido do documento de compra, ao seu revendedor ou ao Serviço Técnico mais próximo.

Os endereços podem ser consultados em:

www.kaercher.com/dealersearch

Declaração UE de conformidade

Declaramos que a máquina a seguir designada corresponde às exigências de segurança e de saúde básicas estabelecidas nas Directivas UE por quanto concerne à sua concepção e ao tipo de construção assim como na versão lançada no mercado. Se houver qualquer modificação na máquina sem o nosso consentimento prévio, a presente declaração perderá a validade.

Produto: Lavadora de alta pressão

Tipo: 1.602-xxx

Respectivas Directrizes da UE

2000/14/CE

2014/30/UE

2006/42/CE (+2009/127/CE)

2011/65/UE

Normas harmonizadas aplicadas

EN 50581

EN 55014-1: 2006+A1: 2009+A2: 2011

EN 55014-2: 2015

EN 60335-1

EN 60335-2-79

EN 61000-3-2: 2014

EN 61000-3-3: 2013

EN 62233: 2008

Processo aplicado de avaliação de conformidade

2000/14/CE: Anexo V

Nível de potência acústica dB(A)

Medido: 85

Garantido: 88

Os abaixo assinados têm procuração para agirem e representarem a gerência.



H. Jenner
CEO

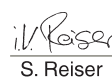

S. Reiser
Head of Approval

Responsável pela documentação:
S. Reiser

Alfred Kärcher GmbH & Co. KG
Alfred-Kärcher-Str. 28 - 40
71364 Winnenden (Germany)
Tel.: +49 7195 14-0
Fax: +49 7195 14-2212
Winnenden, 2016/08/01

Indholdsfortegnelse

Sikkerhed	DA	4
Bestemmelsesmæssig anvendelse	DA	4
Miljøbeskyttelse	DA	4
Beskrivelse af apparatet	DA	5
Montering og ibrugtagning	DA	5
Drift	DA	5
Transport og opbevaring	DA	6
Service og vedligeholdelse	DA	6
Hjælp ved fejl	DA	6
Tilbehør og reservedele	DA	7
Tekniske data	DA	7
Garanti	DA	7
EU-overensstemmelseserklæring	DA	7

Sikkerhed



Læs den originale driftsvejledning før første gangs brug af maskinen og de vedlagte sikkerhedsanvisninger. Følg den nøje. Opbevar de to hæfter til senere brug eller til senere ejere.

Faregrader

△ FARE

Henviser til en umiddelbar fare, der fører til alvorlige kvæstelser eller til døden

△ ADVARSEL

Henviser til en mulig farlig situation, der kan føre til alvorlige kvæstelser eller til døden.

△ FORSIGTIG

Henviser til en mulig farlig situation, der kan føre til lette personskader.

BEMÆRK

Henviser til en mulig farlig situation, der kan føre til materiel skade.

Sikkerhedsanordninger

△ FORSIGTIG

- Sikkerhedsanordninger skal beskytte mod kvæstelser og må hverken ændres eller omgås.

Afbryder

Hovedafbryderen forhindrer et utilsigtet brug af maskinen.

Låseanordning på sprøjtepipstolen

Låseanordningen blokerer sprøjtepipstolens greb og forhindrer maskinens utilsigtede start.

Auto-stop-funktion

Hvis sprøjtepipstolens greb slippes, frakobles højtryks-pumpen af en trykafbryder, og højtryksstrålen stopper. Hvis der trækket i grebet, kobler trykafbryderen pumpen til igen.

Symboler på maskinen



Maskinen må ikke tilsluttes umiddelbart til det offentlige drikkevandsnet.



Strålen må ikke rettes mod personer, dyr, tændt elektrisk udstyr eller mod selve maskinen.

Beskyt maskinen imod frost.

Bestemmelsesmæssig anvendelse

Denne højtryksrensere må kun anvendes til privat brug:

- Til rengøring af maskiner, køretøjer, bygninger, værktøjer, facader, terrasser, haveredskaber etc. med højtryksvandstråle (efter behov med tilsætning af rengøringsmiddel).
- Med tilbehør, reservedele og rengøringsmidler, der er godkendt af Kärcher. Følg de anvisninger, der er vedlagt rengøringsmidlerne.

Miljøbeskyttelse

Henvisninger til indholdsstoffer (REACH)

Aktuelle oplysninger til indholdsstoffer finder du på:

www.kaercher.com/REACH



Emballagen kan genbruges. Sørg for at bortskaffe emballagen på en miljømæssigt forsvarlig måde.



Udtjente maskiner indeholder værdifulde materialer, der kan og bør afleveres til genbrug. Sørg for at bortskaffe gamle maskiner på en miljømæssigt forsvarlig måde.

Elektriske og elektroniske maskiner indeholder ofte bestanddele, der ved forkert omgang eller forkert bortskaffelse kan udgøre en mulig fare for menneskers sundhed og for miljøet. For en korrekt drift af maskinen er disse bestanddele imidlertid nødvendige. Maskiner kendetegnet med dette symbol må ikke bortskaffes sammen med husholdningsaffaldet.



Rengøringsarbejder, hvor der opstår olieholdigt spildevand, f.eks. motorvask eller undervognsvask må kun foregå på vaskepladser udstyret med en olieudskiller.



Arbejder med rensningsmiddel må kun gennemføres på arbejdsoverflader som er væsketæt og med tilslutning til spildevandskanalisationen. Rensningsmiddel må ikke trænge ind i vandløb eller jorden.

Beskrivelse af apparatet

Apparatets leveringsomfang (afhængig af model) vises på emballagen. I denne driftsvejledning beskrives alle optionsmuligheder.

Figurer, se siderne med grafik

- 1 Højtrykstilslutning
 - 2 Hovedafbryder „0/OFF“ / „I/ON“
 - 3 Opbevaringskrog
 - 4 Bæregreb
 - 5 Transportgreb, som kan trækkes ud
 - 6 Sugeslange til rengøringsmiddel med rengørings-middelfilter og låg
 - 7 Rensemiddeltank
 - 8 Tilkoblingsdel til vandforsyning
 - 9 Vandtilslutning med integreret si
 - 10 Opbevaring til strålerør
 - 11 Opbevaring til højtrykpistol
 - 12 Strømledning med netstik
 - 13 Tranportthjul
 - 14 Full Control sprøjtepestol
 - 15 Trykindikator
0 - MIX / 1 - SOFT / 2 - MEDIUM / 3 - HARD
 - 16 Låseanordning på sprøjtepestolen
 - 17 Knap til at adskille højtrykslangen fra sprøjtepestolen.
 - 18 Højtryksslange
 - 19 Full Control strålerør snavsfræser
Til svære tilsmudsinger
Tryktrin: HARD
 - 20 Full Control strålerør Vario Power
Til de mest almindelige rengøringsopgaver
Tryktrin: HARD / MEDIUM / SOFT / MIX
- * **Optionel**
- 21 Vaskeborste
Egnet til arbejde med rensmidler.
 - 22 Skumdysse
Til kraftfuldt rengøringsmiddelskum.
 - 23 Rensemiddel
- ** **Desuden nødvendigt**
- 24 Armeret vandslange med almindelig kobling.
 - Diameter min. 1/2 tommer (13 mm)
 - Længde min. 7,5 m

Montering og ibrugtagning

Figurer, se siderne med grafik

- Figur **A B C**
Løse komponenter, som er vedlagt maskinen, skal før brug monteres.
- Stil apparatet på en plan flade.
- Figur **D**
Skru højtryksslangen ind i håndsprøjtepestolen indtil det kan høres at den går i hak.
Kontroller om forbindelsen er sikker ved at trække i højtryksslangen.
- Figur **E F G**

BEMÆRK

Forureninger i vandet kan beskadige højtrykspumpen og tilbehøret. For at beskytte maskinen anbefales brug af KÄRCHER-vandfilter (specialtilbehør, bestillingsnummer 4.730-059).

Drift

△ FORSIGTIG

Tørkørsel på mere end 2 minutter fører til skader på højtrykspumpen. Afbryd maskinen hvis den ikke opbygger tryk indenfor 2 minutter og gå frem ifølge anvisningerne i kapitel "Hjælp ved fejl".

Drift med højtryk

△ FORSIGTIG

Hold mindst 30 cm stråleafstand ved rengøring af lake-rede overflader for at undgå lakskader.

BEMÆRK





Bildæk, lakeringer eller følsomme overflader af træ må ikke renses med snavsfræsere, fare for beskadigelse.

→ Figur **H I**

Full Control System

Trykindikatoren på sprøjtepestolen viser i drift med et Full Control strålerør det aktuelle indstillede tryktrin.

Bemærk: Man kan ikke stole på trykindikatoren ved drift med T-racer og andet tilbehør.

Tryktrin	Anbefalet til f.eks.
 HARD	stenterrasser med brosten eller fri-lægningsbeton, asfalt, metaloverflader, havetilbehør (trillebør, spader osv.)
 MEDIUM	bil / motorcykel, teglstensflader, pudsede vægge, plastrmøbler
 SOFT	træflader, cykel, sandstensflader, rattanmøbler
 MIX	Drift med rengøringsmiddel

BEMÆRK

Materialernes følsomhed kan afvige stærkt afhængig af alder og tilstand. De nævnte anbefalinger er uden betingelser.

Drift med rengøringsmiddel

Bemærk: Der kan kun tilsættes rengøringsmiddel i lavtryk.

→ Figur **J K**

Optionel

→ Figur **L**

Anbefalet rensemetode

- Sprøjt lidt rengøringsmiddel på den tørre overflade og lad det virke (skal ikke tørre).
- Vask det løsnede snavs af med højtryksstrålen.

Efter brug med rensmiddel

- Efter arbejde med rensmidler: Tænd maskinen i ca. 1 minut og skyl med klart vand

Drift med vaskebørste

BEMÆRK

Fare for lakskader

Ved arbejder med vaskbørste, skal den være fri for tilsmudsninger eller andre partikler.

Bemærk: Efter behov kan man også bruge vaskebørsterne til arbejdet med rensmiddel.

Afbrydelse af driften

- Figur **M**
Slip sprøjtepestolens håndtag, og lås det fast.
- Afbryd endvidere maskinen "0/OFF" ved længere arbejds pauser (mere end 5 minutter).

Efter brug

△ FORSIGTIG

Højtryksslangen må kun adskilles fra sprøjtepestolen efter maskinen, hvis systemet er uden tryk.

- Slip sprøjtepestolens håndtag.
- Sluk maskinen "0/OFF".
- Træk stikket ud af stikkontakten.
- Luk vandhanen.
- Tryk på højtrykspistolens håndtag for at fjerne det tryk, der er tilbage i systemet.
- Lås sprøjtepestolens håndtag.
- Adskil maskinen fra vandforsyningen.

Transport og opbevaring

△ FORSIGTIG

Fare for person- og materialeskader!

Vær opmærksom på apparatets vægt ved transport og opbevaring.

Manuel transport

- Løft maskinen ved hjælp af grebet og bær den.
- Træk grebet helt ud indtil den går i hak.
Træk maskinen i transportgrebet.

Transport i køretøjer

- Maskinen sikres/fastgøres, så den ikke kan vælte eller flytte sig.

Opbevaring af damprenseren

- Stil fejmaskinen på et plant underlag.
- Anbring tilbehøret i de respektive holdere på apparatet.

Inden maskinen opbevares over et længere tidsrum, f.eks. om vinteren, skal der tages hensyn til anvisningerne i kapitel "Pleje".

Frostbeskyttelse

BEMÆRK

Ikke fuldstændig tømte maskin- eller tilbehørsdele kan ødelægges af frost. Tøm maskin- og tilbehørsdele fuldstændig og frostsikre dem.

For at undgå skader:

- Tømme maskinen for vand: Tænd maskinen uden tilsluttet højtryksslange og uden tilsluttet vandforsyning (max. 1 min.) og vent, indtil der ikke længere kommer vand ud af højtrykstilslutningen. Sluk for maskinen.
- Maskinen og alt tilbehør opbevares i et frostfrit rum.

Service og vedligeholdelse

Højtryksrenseren er vedligeholdelsesfri.

Pleje

△ FARE

Risiko for elektrisk stød.

- Træk netstikket og afbryd maskinen inden der arbejdes på maskinen.

Rens filteret i vandtilslutningen.

Rens vandtilslutningens filter med jævne mellemrum.

BEMÆRK

Sien må ikke beskadiges.

- Fjern koblingen fra vandtilslutningen.

Figur **N**

- Træk sien ud (f.eks. med en fladtang), rengør den under rindende vand og sæt den derefter i igen.

Hjælp ved fejl

△ FARE

Risiko for elektrisk stød.

- Træk netstikket og afbryd maskinen inden der arbejdes på maskinen.

Maskinen kører ikke

- Apparatet tændes ved at trykke på sprøjtepestolens håndtag.
- Kontroller, at den angivne spænding på typeskiltet stemmer overens med strømkildens spænding.
- Kontroller nettilslutningskablet for beskadigelse.

Maskinen kommer ikke op på det nødvendige tryk

- Kontroller indstillingerne på strålerøret.
- Åbn for vandhanen.
- Afluft højtryksrenseren inden brug.
Tænd for maskinen uden strålerør tilsluttet og lad den køre (max. 2 minutter), indtil der kommer vand uden bobler ud af pistolen. Sluk for maskinen og tilslut strålerøret igen.
- Træk sien i vandtilslutningen ud med en fladtang og rens den under løbende vand.

Kraftige trykudsving

- Rens højtryksdysen: Fjern snavs fra dyseborehullet med en nål og skyl ved at spule vand fremad.
- Kontroller den tilløbende vandmængde.

Maskinen er utæt

- Teknisk betinget er maskinen lidt utæt. Kontakt den autoriserede kundeservice, hvis den er meget utæt.

Rensmiddel bliver ikke indsuget

- Brug Vario Power strålerør.
Drej strålerøret til position "Mix".
- Træk filteret af rensmiddel-sugeslangen og rens det under løbende vand.
- Kontroller rensmiddel-sugeslangen for knæk.

Tilbehør og reservedele

Anvend kun originaltilbehør og -reservedele. De er en garanti for en sikker og fejlfri drift af maskinen. Informationer om tilbehør og reservedele findes www.kaercher.com

Tekniske data

El-tilslutning

Spænding 220-240 V
1~50-60 Hz

Strømoftagelse 6 A

Beskyttelsesniveau IP X5

Beskyttelsesklasse II

Netsikring (træg) 10 A

Vandtilslutning

Tilførseltryk, maks. 1,2 MPa

Forsyningstemperatur, maks. 40 °C

Forsyningmængde, min. 8 l/min

Ydelsesdata

Arbejdsdruk 8 MPa

Maks. tilladt tryk 12 MPa

Kapacitet, vand 5,5 l/min

Transportmængde max. 6,3 l/min

Kapacitet, rengøringsmiddel 0,3 l/min

Pistolgrebets tilbagestøds kraft 12 N

Mål og vægt

Længde 307 mm

Bredde 272 mm

Højde 600 mm

Vægt, driftsklar med tilbehør 5,1 kg

Oplyste værdier ifølge EN 60335-2-79

Hånd-arm vibrationsværdi <2,5 m/s²

Usikkerhed K 0,6 m/s²

Lydtryksniveau L_{pA} 72 dB(A)

Usikkerhed K_{pA} 3 dB(A)

Lyd effekt niveau L_{WA} + usikkerhed 88 dB(A)

K_{WA}

Der tages forbehold for tekniske ændringer.

Garanti

I de enkelte lande gælder de af vore forhandlere fastlagte garantibetingelser. Eventuelle fejl på apparatet afhjælpes gratis inden for garantien, såfremt fejlen kan tilskrives en materiale- eller produktionsfejl. Hvis De ønsker at gøre garantien gældende, bedes De henvende Dem til Deres forhandler eller nærmeste kundeservice medbringende kvittering for købet.

Adresser finder De under:

www.kaercher.com/dealersearch

EU-overensstemmelseserklæring

Hermed erklærer vi, at den nedenfor nævnte maskine i design og konstruktion og i den af os i handlen bragte udgave overholder de gældende grundlæggende sikkerheds- og sundhedskrav i EU-direktiverne. Ved ændringer af maskinen, der foretages uden forudgående aftale med os, mister denne erklæring sin gyldighed.

Produkt: Højtryksrenser

Type: 1.602-xxx

Gældende EU-direktiver

2000/14/EF

2014/30/EU

2006/42/EF (+2009/127/EF)

2011/65/EU

Anvendte harmoniserede standarder

EN 50581

EN 55014-1: 2006+A1: 2009+A2: 2011

EN 55014-2: 2015

EN 60335-1

EN 60335-2-79

EN 61000-3-2: 2014

EN 61000-3-3: 2013

EN 62233: 2008

Anvendte overensstemmelsesvurderingsprocedurer

2000/14/EF: Bilag V

Lydeffektniveau dB(A)

Målt: 85

Garanteret: 88

Undertegnede agerer på vegne af og med fuldmagt fra ledelsen.

H. Jenner
CEO

S. Reiser
Head of Approval

Dokumentationsbefuldmægtiget:
S. Reiser

Alfred Kärcher GmbH & Co. KG
Alfred-Kärcher-Str. 28 - 40
71364 Winnenden (Germany)
Tlf.: +49 7195 14-0
Fax: +49 7195 14-2212
Winnenden, 2016/08/01

Innholdsfortegnelse

Sikkerhet	NO	4
Forskriftsmessig bruk	NO	4
Miljøvern	NO	4
Beskrivelse av apparatet	NO	5
Montering og igangsetting	NO	5
Drift	NO	5
Transport og lagring	NO	6
Vedlikehold og stell	NO	6
Feilretting	NO	6
Tilbehør og reservedeler	NO	7
Tekniske data	NO	7
Garanti	NO	7
EU-samsvarserklæring	NO	7

Sikkerhet



Les denne oversettelsen av den originale bruksanvisningen før apparatet tas i bruk første gang, og følg de vedlagte sikkerhetsanvisningene. Følg dem. Oppbevar begge heftene til senere bruk eller for neste eier.

Risikotrinn

△ FARE

Anvisning om en umiddelbar truende fare som kan føre til store personskader eller til død.

△ ADVARSEL

Anvisning om en mulig farlig situasjon som kan føre til store personskader eller til død.

△ FORSIKTIG

Anvisning om en mulig farlig situasjon som kan føre til mindre personskader.

OBS

Anvisning om en mulig farlig situasjon som kan føre til materielle skader.

Sikkerhetsinnretninger

△ FORSIKTIG

■ Sikkerhetsinnretningen fungerer som beskyttelse for brukeren, og må ikke endres eller omgås.

Apparatbryter

Apparatbryteren forhindrer utilsiktet bruk av apparatet.

Låsing høytrykkspistol

Låsingen sperrer hendelen til høytrykkspistolen og forhindrer utilsiktet start av apparatet.

Auto-stopp-funksjon

Hvis hendelen på høytrykkspistolen slippes, slår trykkbryteren av pumpen, og høytrykksstrålen stopper. Når hendelen betjenes igjen, kobles pumpen inn igjen.

Symboler på maskinen



Maskinen skal ikke kobles direkte til den offentlige vannforsyningen.



Høytrykksstrålen må ikke rettes mot personer, dyr, elektrisk utstyr som er på, eller maskinen selv.

Skal ikke utsettes for frost.

Forskriftsmessig bruk

Denne høytrykksvaskeren må kun brukes til private formål.

- for rengjøring av maskiner, biler, bygninger, verk-tøy, fasader, terrasser, hageutstyr, etc. med høytrykkvannstråle (ved behov tilsatt rengjøringsmidler).
- med tilbehør, reservedeler og rengjøringsmidler som er godkjent av KÄRCHER. Følg anvisningene som følger med rengjøringsmiddelet.

Miljøvern

Anvisninger om innhold (REACH)

Aktuell informasjon om stoffene i innholdet finner du under:

www.kaercher.com/REACH



Materialet i emballasjen kan resirkuleres. Kvitt deg med emballasjen på miljøvennlig måte.



Gamle apparater inneholder verdifulle materialer som kan gjenbrukes og som bør sendest til gjenbruk. Kvitt deg med gamle maskiner på miljøvennlig måte.

Elektriske og elektroniske apparater inneholder ofte deler som kan utgjøre en potensiell fare for helse og miljø ved feil bruk eller feil avfallsbehandling. Disse delene er imidlertid nødvendige for korrekt drift av apparatet. Apparater merket med dette symbolet skal ikke kastes i husholdningsavfallet.



Rengjøringsarbeid som medfører oljeholdig avløpsvann, f. eks. motorvask, karosserivask, må bare utføres på vaskeplasser med oljeutskiller.



Arbeid med rengjøringsmidler skal kun utføres på væsketette arbeidsflater med tilkobling til avløps-systemet. Ikke la rengjøringsmiddelet slippe ut til vann eller jord.

Beskrivelse av apparatet

Leveringsomfanget til apparatet (avhengig av modell) er vist på emballasjen. Denne bruksanvisningen beskriver alle mulige opsjoner.

Figurer se grafikk-sider

- 1 Høytrykksforsyning
- 2 Apparatbryter "0/OFF" / "I/ON"
- 3 Oppbevaringskrok
- 4 Bærehåndtak
- 5 Transportgrep, uttrekkbar
- 6 Sugelangse for rengjøringsmiddel, med rengjøringsmiddel-filter og deksel
- 7 Rengjøringsmiddel-tank
- 8 Koblingsdel for vanntilkoblingen
- 9 Vanntilkobling med innebygget sil
- 10 Oppbevaring for strålerør
- 11 Oppbevaring for høytrykkspistol
- 12 Strømledning med støpsele
- 13 Transporthjul
- 14 Full Control høytrykkspistol
- 15 Trykkdisplay
0 - MIX / 1 - SOFT / 2 - MEDIUM / 3 - HARD
- 16 Låsning høytrykkspistol
- 17 Tast for å skille høytrykkslangen fra høytrykkspistol
- 18 Høytrykksslange
- 19 Full Control strålerør smussfres
For hardnakket smuss
Trykktrinn: HARD
- 20 Full Control strålerør Vario Power
For enkle rengjøringsoppgaver
Trykktrinn: HARD / MEDIUM / SOFT / MIX

* Tilleggsutstyr

- 21 Vaskebørste
Egnet for bruk med rengjøringsmiddel.
- 22 Skumdyse
For kraftig rengjøringskum.
- 23 Rengjøringsmiddel

** I tillegg kreves

- 24 Vevforsterket vannslange med alminnelig kobling.
 - Minimumsdiameter 1/2 tomme (13 mm).
 - Minimumslengde 7,5 m.

Montering og igangsetting

Figurer se grafikk-sider

- Figur **A B C**
De løse delene som følger apparatet skal monteres før det tas i bruk.
- Sett maskinen på en jevn flate.
- Figur **D**
Sett høytrykkslangen i høytrykkspistol til du hører den går i lås.
Kontroller sikker tilkobling ved å trekke i høytrykkslangen.
- Figur **E F G**

OBS

Forurensning i vannet kan skade høytrykkspumpen og tilbehøret. For beskyttelse anbefales bruk av KÅR-CHEM vannfilter (spesialtilbehør, bestillingsnr. 4.730-059).

Drift

△ FORSIKTIG

Tørrkjøring i mer enn 2 minutter fører til skader på høytrykkspumpen. Dersom maskinen ikke bygger opp trykk innen 2 minutter, slå av maskinen og gå frem som beskrevet i kapittel "Feilretting".

Drift med høytrykk

△ FORSIKTIG

Hold en avstand på minst 30 cm ved rengjøring av lakerte flater, for å unngå skader

OBS





Bildeck, lakk eller ømfintlige overflater som treverk skal ikke rengjøres med smussfreser, det er fare for skader.

→ Figur **H I L**

Full Control system

Trykkindikatoren på høytrykkspistol viser under drift med et Full Control strålerør det aktuelt innstilte trykktrinnet.

Merk: Ved drift med T-Racer og annet tilbehør er trykkindikatoren ikke pålitelig.

Trykktrinn	Anbefales f.eks. for
 3 HARD	Steinterrasser av brustein eller våtromsbetong, asfalt, metalloverflater, hageredskaper (trillebåre, spade, osv.)
 2 MEDIUM	Personbil/motorsykel, murstein flater, gipsvegger, plastmøbler
 1 SOFT	Treflater, sykkel, sandstein flater, rattan-møbler
 0 MIX	Drift med rengjøringsmiddel

OBS

Ømfintligheten av materialer kan avvike sterkt avhengig av alder og tilstand. Anbefalingene som nevnes er uforpliktende.

Bruk av rengjøringsmiddel

Merknad: Rengjøringsmiddel kan kun tilsettes ved bruk av lavtrykk.

→ Figur **J K**

Tilleggsutstyr

→ Figur **L**

Anbefalt rengjøringsmetode

- Sprøyt litt rengjøringsmiddel på den tørre overflaten og la det virke (men ikke tørke).
- Spyl det oppløste smusset vekk med høytrykkstrålen.

Etter bruk av rengjøringsmiddel

- Etter arbeide med rengjøringsmiddel: Kjør maskinen i ca. 1 minutt for å spyle den ren.

Drift med vaskebørste

OBS

Fare for lakkskader

Ved arbeid med vaskebørste skal den være fri for smuss og andre partikler.

Merk: Ved behov kan også vaskebørsten brukes sammen med rengjøringsmiddel.

Opphold i arbeidet

- Figur **M**
Slipp og lås spaken til høytrykkspistolen.
- Ved lengre arbeidspauser (mer enn 5 minutter) må høytrykksvaskeren i tillegg slås av "0/OFF".

Etter bruk

⚠ **FORSIKTIG**

Høytrykkslangen må bare tas av høytrykkspistolen eller apparatet, når det ikke er noe trykk i systemet.

- Slipp hendelen til høytrykkspistolen.
- Slå av apparatet "0/OFF".
- Trekk ut støpselet fra veggkontakten.
- Steng vannkranen.
- Trykk inn spaken på høytrykkspistolen for å utligne det gjenværende trykket i systemet.
- Lås hendelen til høytrykkspistolen.
- Skill apparatet fra vannforsyningen.

Transport og lagring

⚠ **FORSIKTIG**

Fare for personskade og materiell skade!

Ta hensyn til vekten av apparatet ved transport og lagring.

Transport for hånd

- Løft apparatet i bærehåndtaket og bær det.
- Trekk ut transporthåndtaket, du hører det går i lås. Trekk maskinen i transporthåndtaket.

Transport i kjøretøy

- Sikre maskinen mot å skli eller vippe.

Oppbevaring av apparatet

- Sett høytrykksvaskeren på et jevnt underlag.
- Oppbevar tilbehør tilsvarende innretning på apparatet.

Før lengre tids lagring, f.eks. om vinteren, pass på anvisningene i kapittelet Pleie.

Frostbeskyttelse

OBS

Maskiner og tilbehør som ikke er helt tømt kan bli ødelagt av frost. Tøm maskin og tilbehør komplett og sikre mot frost.

For å unngå skader:

- Tømme apparatet helt for vann: Slå på apparatet uten tilkoblet høytrykksslange og uten tilkoblet vannforsyning (maks 1 min.) og vent til det ikke kommer mer vann ut av høytrykkslangen. Slå av maskinen.
- Oppbevar apparat med alt utstyr i et frostsikkert rom.

Vedlikehold og stell

Høytrykksvaskeren er vedlikeholdsfri.

Vedlikehold

⚠ **FARE**

Fare for elektrisk støt.

- Før alt arbeide på apparatet skal apparatet slås av og strømkabelen trekkes ut.

Rengjør sil i vanntilkobling

Rengjør sil i vanntilkoblingen regelmessig.

OBS

Silen skal ikke være skadet.

- Ta av koblingen fra vanntilkoblingen.

Figur **N**

- Trekk ut sil (f.eks. med en flattang), rengjør den under rennende vann og sett den inn igjen etterpå.

Feilretting

⚠ **FARE**

Fare for elektrisk støt.

- Før alt arbeide på apparatet skal apparatet slås av og strømkabelen trekkes ut.

Apparatet går ikke

- Trykk hendelen på høytrykkspistolen, apparatet slås på.
- Kontroller at spenningen som er oppgitt på typeskiltet er overensstemmende med strømkildens spenning.
- Kontroller strømkabelen for skader.

Høytrykksvaskeren bygger ikke opp trykk

- Kontroller innstilling på strålerøret.
- Åpne vannkranen helt.
- Luft maskinen før det tas i bruk.
Slå på høytrykksvaskeren uten at strålerøret koblet til, og la den gå til vannet kommer ut av pistolen uten luftbobler (maks 2 minutter). Slå av høytrykksvaskeren, og koble til strålerøret på nytt.
- Ta ut sugeinntaket i vanntilkoblingen med en flattang, og rengjør det under rennende vann.

Sterke trykksvingninger

- Rengjøre høytrykksdyse: Fjern smuss fra dysehulene med en nål, og skyll med vann i retning fra fremsiden.
- Kontroller vanntilførselsmengde.

Apparatet er utett

- Små utettheter i apparatet skyldes tekniske årsaker. Ved større utettheter, ta kontakt med autorisert kundeservice.

Maskinen suger ikke rengjøringsmiddel

- Bruk Vario Power strålerør.
Drei strålerøret til stilling "Mix".
- Ta ut filteret fra rengjøringsmiddel-sugeslangen og rengjør det under rennende vann.
- Kontroller at sugeslange for rengjøringsmiddel ikke er i klem ("knekk").

Tilbehør og reservedeler

Bruk bare originalt tilbehør og originale reservedeler; de garanterer for en sikker og problemfri drift av maskinen. Informasjon om tilbehør og reservedeler finner du på www.kaercher.com.

Tekniske data

Elektrisk tilkobling

Spennning 220-240 V
1-50-60 Hz

Strømforbruk 6 A

Beskyttelsesklasse IP X5

Beskyttelsesklasse II 

Strømsikring (trege) 10 A

Vanntilkobling

Tilførselstrykk (max) 1,2 MPa

Vanntilførsels-temperatur (max) 40 °C

Tilførselsmengde (min) 8 l/min

Effektspesifikasjoner

Arbeidstrykk 8 MPa

Maks. tillatt trykk 12 MPa

Vannmengde 5,5 l/min

Matemengde maks 6,3 l/min

Rengjøringsmiddelmengde 0,3 l/min

Rekylkraft høytrykkspistol 12 N

Mål og vekt

Lengde 307 mm

Bredde 272 mm

Høyde 600 mm

Vekt, driftsklar, med tilbehør 5,1 kg

Registrerte verdier etter EN 60335-2-79

Hånd-arm vibrasjonsverdi <2,5 m/s²

Usikkerhet K 0,6 m/s²

Støytrykksnivå L_{PA} 72 dB(A)

Usikkerhet K_{PA} 3 dB(A)

Støyeffektnivå L_{WA} + usikkerhet K_{WA} 88 dB(A)

Det tas forbehold om tekniske endringer.

Garanti

Vår ansvarlige salgsorganisasjon for det enkelte land har utgitt garantibetingelsene som gjelder i det aktuelle landet. Eventuelle feil på maskinen blir reparert gratis i garantitiden dersom disse kan føres tilbake til material- eller produksjonsfeil. Ved behov for garantireparasjoner, vennligst henvend deg med kjøpskvitteringen til din forhandler eller nærmeste autoriserte kundeservice. Adresser finner du under:

www.kaercher.com/dealersearch

EU-samsvarserklæring

Vi erklærer hermed at maskinen angitt nedenfor oppfyller de grunnleggende sikkerhets- og helsekravene i de relevante EU-direktivene, med hensyn til både design, konstruksjon og type markedsført av oss. Ved endringer på maskinen som er utført uten vårt samtykke, mister denne erklæringen sin gyldighet.

Produkt: Høytrykksvasker

Type: 1.602-xxx

Relevante EU-direktiver

2000/14/EF

2014/30/EU

2006/42/EF (+2009/127/EF)

2011/65/EU

Anvendte overensstemmende normer

EN 50581

EN 55014-1: 2006+A1: 2009+A2: 2011

EN 55014-2: 2015

EN 60335-1

EN 60335-2-79

EN 61000-3-2: 2014

EN 61000-3-3: 2013

EN 62233: 2008

Anvendt metode for samsvars vurdering

2000/14/EF; Vedlegg V

Lydeffektnivå dB(A)

Målt: 85

Garantert: 88

De undertegnede handler på oppdrag fra, og med fullmakt fra selskapsledelsen.



H. Jenner
CEO



S. Reiser
Head of Approval

Dokumentasjonsansvarlig:

S. Reiser

Alfred Kärcher GmbH & Co. KG

Alfred-Kärcher-Str. 28 - 40

71364 Winnenden (Germany)

Tlf: +49 7195 14-0

Faks: +49 7195 14-2212

Winnenden, 2016/08/01

Innehållsförteckning

Säkerhet	SV	4
Ändamålsenlig användning	SV	4
Miljöskydd	SV	4
Beskrivning av aggregatet	SV	5
Montering och driftsättning	SV	5
Drift	SV	5
Transport och förvaring	SV	6
Skötsel och underhåll	SV	6
Åtgärder vid störningar	SV	6
Tillbehör och reservdelar	SV	7
Tekniska data	SV	7
Garanti	SV	7
EU-försäkringen om överensstämmelse	SV	7

Säkerhet



Läs igenom denna originalbruksanvisning och de medföljande säkerhetsanvisningarna innan du använder din maskin första gången. Följ dem. Spara båda häftena för senare behov eller för nya ägare.

Riskenivåer

⚠ FARA

Varnar om en omedelbart överhängande fara som kan leda till svåra personskador eller dödsfall.

⚠ VARNING

Varnar om en möjlig farlig situation som kan leda till svåra personskador eller döden.

⚠ FÖRSIKTIGHET

Varnar om en möjlig farlig situation som kan leda till lättare personskador.

OBSERVERA

Varnar om en möjlig farlig situation som kan leda till materiella skador.

Säkerhetsanordningar

⚠ FÖRSIKTIGHET

- Säkerhetsanordningar är till för att skydda användaren och får inte ändras eller sättas ur spel.

Maskinens strömbrytare

Strömbrytaren förhindrar att aggregatet startas av misstag.

Handsprutpistolens lås

Spärren låser handsprutpistolens spak och förhindrar att aggregatet startas av misstag.

Automatiskt stopp

När handtaget på handsprutpistolens släpps kopplas högtryckspumpen från av en tryckbrytare som stoppar högtrycksstrålen. Drar man i handtaget kopplar tryckbrytaren in pumpen igen.

Symboler på aggregatet



Apparaten får inte anslutas i omedelbar närhet till det offentliga dricksvattennätet.



Rikta inte högtrycksstråle mot människor, djur, aktiv elektrisk utrustning eller mot själva maskinen.

Skydda apparaten mot frost.

Ändamålsenlig användning

Högtryckstvätten får endast användas för privat bruk.

- för rengöring av maskiner, fordon, verktyg, fasader, terrasser, trädgårdsredskap o.s.v. med högtrycksstråle (använd vid behov rengöringsmedel).
- tillsammans med av KÄRCHER godkända tillbehör, reservdelar och rengöringsmedel. Beakta anvisningarna som medföljer rengöringsmedlen.

Miljöskydd

Upplysningar om ingredienser (REACH)

Aktuell information om ingredienser finns på:

www.kaercher.com/REACH



Emballagematerialen kan återvinnas. Avfallshandtera emballag på ett miljövänligt sätt.



Uttjänta maskiner innehåller värdefulla material som kan återvinnas och de ska därför lämnas till ett insamlingsställe. Hantera kasserade maskiner på ett miljövänligt sätt.

Elektriska och elektroniska maskiner innehåller ofta komponenter som vid felaktig användning eller felaktig avfallshantering kan utgöra en potentiell risk för människors hälsa och för miljön. Dessa komponenter är dock nödvändiga för att maskinen ska kunna arbeta korrekt. Maskiner som märkts med denna symbol får inte kastas i hushållssoporna.



Rengöringsarbeten som orsakar oljehaltigt avloppsvatten som t.ex. motorvätt och underredstvätt får endast utföras på tvättplatser med oljeavskiljare.



Arbeten med rengöringsmedel får endast utföras på vattentäta arbetsytor med anslutning till smutsvattenskanalisationen. Låt inte rengöringsmedel tränga in i vattendrag eller i jordmänen.

Beskrivning av aggregatet

Maskinens leveransomfattning (beroende på modell) anges på förpackningen. Den här bruksanvisningen beskriver alla alternativ.

Bilder finns på bildsidorna

- 1 Högtrycksanslutning
- 2 Strömbrytare "0/OFF / I/ON"
- 3 Förvaringskrok
- 4 Bårhandtag
- 5 Transporthandtag, utdragbart
- 6 Sugslang för rengöringsmedel med rengöringsmedelsfilter samt skydd
- 7 Rengöringsmedelstank
- 8 Kopplingsdel för vattenanslutning
- 9 Vattenanslutning med inbyggt filter
- 10 Förvaring för stålror
- 11 Förvaring för högtrycksspruta
- 12 Nätkabel med nätkontakt
- 13 Transporthjul
- 14 Full Control handsprutpistol
- 15 Tryckindikering
0 - MIX / 1 - SOFT / 2 - MEDIUM / 3 - HARD
- 16 Handsprutpistolens lås
- 17 Knapp för att ta loss högtrycksslangen från handsprutpistolen
- 18 Högtrycksslang
- 19 Full Control strålrör smutsfräs
Vid hårt fastsittande smuts
Trycksteg: HARD
- 20 Full Control strålrör Vario Power
För de vanligaste rengöringsuppgifterna
Trycksteg: HARD / MEDIUM / SOFT / MIX

* Tillval

- 21 Tvättborste
Lämpad för arbeten med rengöringsmedel.
- 22 Skummunstycke
För kraftfullt rengöringsmedelsskum.
- 23 Rengöringsmedel

** Behövs dessutom

- 24 Vävförstärkt vattenslang med vanlig koppling.
 - Diameter minst 1/2 tum (13 mm)
 - Längd minst 7,5 m

Montering och driftsättning

Bilder finns på bildsidorna

- Bild **A B C**
Montera de bifogade lösa delarna på aggregatet innan det tas i drift.
- Ställ maskinen på ett jämnt underlag.
- Bild **D**
Tryck in högtrycksslangens nippel i spolhandtaget tills den hakar fast med ett hörbart „klick“. Kontrollera att förbindelsen sitter säkert genom att dra i högtrycksslangen.
- Bild **E F G**

OBSERVERA

Föroreningar i vattnet kan skada högtryckspumpen eller tillbehören. Som skydd rekommenderas att man använder KÄRCHER vattenfilter (specialtillbehör, artikelnummer 4.730-059).

Drift

△ FÖRSIKTIGHET

Torkkörning under mer än 2 minuter leder till skador på högtryckspumpen. Om maskinen inte bygger upp tryck inom 2 minuter, stäng av maskinen och följ hänvisningarna i kapitlet "Åtgärder vid störning"

Drift med högtryck

△ FÖRSIKTIGHET

Håll aldrig strålen närmare än 30 cm vid rengöring av lackerade ytor för att undvika skador.

OBSERVERA





Rengör inte bildäck, lack eller känsliga ytor som trä med rotorjet, risk för skador.

→ Bild **H I**

Full Control System

Tryckvisningen på handsprutpistolen visar det aktuellt inställda trycksteget med ett Full Control strålrör.

Anmärkning: Tryckvisningen indikering är inte relevant vid drift med T-Racer och andra tillbehör.

Trycksteg	Rekommenderas för t.ex.
 3 HARD	stenterrasser med gatsten eller tvättbetong, asfalt, metallytor trädgårdsredskap (skottkärra, spade etc.)
 2 MEDIUM	Personbil/motorcykel, tegelstensytor, putsade väggar, plastmöbler
 1 SOFT	Träytor, cykel, sandstensytor, rotting-möbler
 MIX	Drift med rengöringsmedel

OBSERVERA

Materialens känslighet kan avvika kraftigt beroende på ålder och skick. De nämnda rekommendationerna är ej bindande.

Drift med rengöringsmedel

Hänvisning: Rengöringsmedel kan endast användas på lågtryck.

→ Bild **J K**

Tillval

→ Bild **L**

Rekommenderade rengöringsmetoder

- Spruta sparsamt med rengöringsmedel på den torra ytan och låt det verka (låt det inte torka).
- Spola bort upplöst smuts med högtrycksstråle.

Efter användning med rengöringsmedel

- Efter arbeten med rengöringsmedel Låt maskinen gå ca 1 minut för att spola rent.

Användning med tvättborste

OBSERVERA

Risk för lackskador.

Vid arbeten med tvättborste måste den vara fri från smuts eller andra partiklar.

Anvisning: Vid behov kan även tvättborstarna användas vid arbeten med rengöringsmedel.

Avbryta driften

- Bild **M**
Släpp handtaget på högtryckssprutan och spärra det.
- Vid längre pauser i arbetet (över fem minuter) bör aggregatet dessutom slås av "0/OFF".

Avsluta driften

⚠ FÖRSIKTIGHET

Högtrycksslangen ska bara lossas från handsprutpistolen eller från maskinen när det inte finns något tryck i systemet.

- Släpp spaken till handsprutpistolen.
- Stäng av strömbrytaren "0/OFF".
- Dra ut nätkontakten ur vägguttaget.
- Stäng av vattenkranen.
- Tryck in handtaget på högtryckssprutan för att släppa ut trycket i systemet.
- Lås spaken till handsprutpistolen.
- Koppla bort aggregatet från vattenförsörjningen.

Transport och förvaring

⚠ FÖRSIKTIGHET

Risk för person och egendomsskada!

Observera maskinens vikt vid transport och förvaring.

Transport för hand

- Lyft upp maskinen i bärhandtaget och bär den.
- Dra ut transporthandtaget, det hakar hörbart fast. Dra maskinen med hjälp av transporthandtaget.

Transport i fordon

- Säkra maskinen så att den inte kan glida eller tippa.

Förvara aggregatet

- Ställ maskinen på ett jämnt underlag.
- Förvara tillbehören på respektive plats på maskinen.

Beakta innan lägre lagring, t.ex. över vintern, även de extra anvisningarna i kapitlet om skötsel.

Frostskydd

OBSERVERA

Maskiner och inte komplett tömda maskiner och tillbehör kan förstöras av frostsador. Skydda maskinen och tillbehören mot frost.

För att undvika skador:

- Töm aggregatet helt på vatten: Slå på aggregatet utan ansluten högtrycksslang och utan ansluten vattenförsörjning (max 1 min) och vänta tills det inte längre kommer ut vatten från högtrycksanslutningen. Stäng av apparaten.
- Förvara aggregatet med alla tillbehör i frostsäkert utrymme.

Skötsel och underhåll

Aggregatet är underhållsfritt.

Underhåll

⚠ FARA

Risk för elektrisk stöt.

- Stäng av aggregatet och dra ut nätkontakten innan arbete utförs på aggregatet.

Rengör sil i vattenanslutningen

Rengör silen i vattenanslutningen regebundet.

OBSERVERA

Silen får inte ta skada.

- Ta bort kopplingen på vattenanslutningen.

Bild **N**

- Dra ut filtret (t.ex. med en tång), skölj det under rinnande vatten och sätt in det igen.

Åtgärder vid störningar

⚠ FARA

Risk för elektrisk stöt.

- Stäng av aggregatet och dra ut nätkontakten innan arbete utförs på aggregatet.

Apparaten arbetar inte

- Tryck in spaken till handsprutpistolen. Aggregatet startar.
- Kontrollera om den angivna spänningen på typskylten överensstämmer med strömkällans spänning.
- Kontrollera om nätkabeln är skadad.

Aggregatet ger inget tryck

- Kontrollera inställningen på strålrör.
- Öppna vattenkranen helt.
- Lufta aggregatet före användning. Slå på aggregatet och låt det vara på (max 2 minuter) utan anslutet spolrör tills vatten utan luftbubblor kommer ut ur spolhandtaget. Stäng av aggregatet och anslut spolröret igen.
- Lossa filtret i vattenanslutningen med ett plattång och rengör den under rinnande vatten.

Kraftiga tryckvariationer

- Rengör högtrycksmunstycke: Ta bort smuts från munstyckshålet med en nål och spola ut det framifrån med vatten.
- Kontrollera vattenflödesmängden.

Aggregatet ej tätt

- En lätt otäthet på aggregatet är normal. Kontakta auktoriserad serviceverksstad om det finns stora otätheter.

Rengöringsmedel sugs inte in

- Använd strålröret Vario Power. Vrid spolrör till position "Mix".
- Lossa filtret från sugslangen för rengöringsmedel och rengör det under rinnande vatten.
- Kontrollera att slangen för rengöringsmedel inte är knäckt.

Tillbehör och reservdelar

Använd endast originaltillbehör och originalreservdelar, så att en säker och störningsfri drift av maskinen är garanterad.

Information om tillbehör och reservdelar finns på www.kaercher.com.

Tekniska data

Elanslutning

Spänning 220-240 V
1~50-60 Hz

Strömförbrukning 6 A

Skyddsgrad IP X5

Skyddsklass II 

Nätsäkring (trög) 10 A

Vattenanslutning

Inmatningsstryck (max.) 1,2 MPa

Inmatningstemperatur (max.) 40 °C

Inmatningsmängd (min.) 8 l/min

Prestanda

Arbetstryck 8 MPa

Max. tillåtet tryck 12 MPa

Matningsmängd, vatten 5,5 l/min

Maximal matningsmängd 6,3 l/min

Matningsmängd, rengöringsmedel 0,3 l/min

Spolhandtagets rekylkraft 12 N

Mått och vikter

Längd 307 mm

Bredd 272 mm

Höjd 600 mm

Vikt, driftklar med tillbehör 5,1 kg

Fastställda värden enligt SS-EN 60335-2-79

Hand-Arm Vibrationsvärde <2,5 m/s²

Osäkerhet K 0,6 m/s²

Ljudtrycksnivå L_{PA} 72 dB(A)

Osäkerhet K_{PA} 3 dB(A)

Ljudeffektsnivå L_{WA} + Osäkerhet K_{WA} 88 dB(A)

Tekniska ändringar förbehålls.

Garanti

I respektive land gäller de garantivillkor som publicerats av våra auktoriserade distributörer. Eventuella fel på aggregatet repareras utan kostnad under förutsättning att det orsakats av ett material- eller tillverkningsfel. I frågor som gäller garantin ska du vända dig med kvitto till inköpsstället eller närmaste auktoriserade serviceverkstad.

Adressen hittar du på:

www.kaercher.com/dealersearch

EU-försäkran om överensstämmelse

Härmed försäkras vi att nedanstående betecknade maskin i ändamål och konstruktion samt i den av oss levererade versionen motsvarar EU-direktivens tillämpliga grundläggande säkerhets- och hälsokrav. Vid ändringar på maskinen som inte har godkänts av oss blir denna överensstämmelseförklaring ogiltig.

Produkt: Högtrycksvått

Typ: 1.602-xxx

Tillämpliga EU-direktiv

2000/14/EG

2014/30/EU

2006/42/EG (+2009/127/EG)

2011/65/EU

Tillämpade harmoniserade normer

EN 50581

EN 55014-1: 2006+A1: 2009+A2: 2011

EN 55014-2: 2015

EN 60335-1

EN 60335-2-79

EN 61000-3-2: 2014

EN 61000-3-3: 2013

EN 62233: 2008

Tillämpad metod för överensstämmelsevärdering

2000/14/EG: Bilaga V

Ljudeffektsnivå dB(A)

Upmätt: 85

Garanterad: 88

Undertecknade agerar på order av och med fullmakt från företagsledningen.



H. Jenner
CEO



S. Reiser
Head of Approbation

Dokumentationsbefullmäktigad:

S. Reiser

Alfred Kärcher GmbH & Co. KG

Alfred-Kärcher-Str. 28 - 40

71364 Winnenden (Germany)

Tel.: +49 7195 14-0

Fax: +49 7195 14-2212

Winnenden, 2016/08/01

Sisällysluettelo

Turvallisuus	FI	4
Käyttötarkoitus	FI	4
Ympäristönsuojelu	FI	4
Laitekuvaus	FI	5
Asennus ja käyttöönnotto	FI	5
Käyttö	FI	5
Kuljetus ja varastointi	FI	6
Huolto ja hoito	FI	6
Häiriöapu	FI	6
Varusteet ja varaosat	FI	7
Tekniset tiedot	FI	7
Takuu	FI	7
EY-vaatimustenmukaisuusvakuutus	FI	7

Turvallisuus



Lue tämä alkuperäiskäyttöohje ja mukana olevat turvaohjeet ennen laitteen ensimmäistä käyttöä. Toimi niiden mukaisesti. Säilytä molemmat ohjeet myöhempää käyttöä tai myöhempää omistajaa varten.

Vaarallisuusasteet

⚠ VAARA

Huomautus välittömästi uhkaavasta vaarasta, joka voi aiheuttaa vakavan ruumiinvamman tai johtaa kuolemaan.

⚠ VAROITUS

Huomautus mahdollisesta vaarallisesta tilanteesta, joka voi aiheuttaa vakavan ruumiinvamman tai voi johtaa kuolemaan.

⚠ VARO

Huomautus mahdollisesta vaarallisesta tilanteesta, joka voi aiheuttaa vähäisiä vammoja.

HUOMIO

Huomautus mahdollisesta vaarallisesta tilanteesta, joka voi aiheuttaa aineellisia vahinkoja.

Turvalaitteet

⚠ VARO

■ *Turvalaitteet on tarkoitettu loukkaantumisilta suojaamiseksi, niitä ei saa muuttaa eikä ohittaa.*

Laitekytkin

Laitekytkin estää laitteen tahattoman käyttämisen.

Käsiruiskupistoolin lukitus

Lukitus lukitsee käsiruiskupistoolin liipaisimen ja estää täten laitteen tahattoman käynnistymisen.

Automaattinen pysäytystoiminto

Kun käsiruiskupistoolin liipaisin päästetään irti, kytkee painekeytkin pumpun pois päältä, korkeapainesuihku pysähtyy. Kun liipaisimesta vedetään, kytkee painekeytkin taas pumpun päälle.

Laitteessa olevat symbolit



Laitetta ei saa välittömästi liittää julkiseen juomavesiverkkoon.



Suihkua ei saa suunnata ihmisiin, eläimiin, jännitteellisiin sähkövarusteisiin tai itse laitteeseen.

Suojaa laite jäätymiseltä.

Käyttötarkoitus

Käytä tätä painepesuria yksinomaan yksityisessä kotitaloudessa

- koneiden, ajoneuvojen, rakennusten, työkalujen, julkisivujen, terassien, puutarhavälineiden jne. puhdistamiseen käyttäen suurpaineista vesisuihkua (tarvittaessa lisäten puhdistusaineita).
- KÄRCHER:in hyväksymien varusteosien, varaosien ja puhdistusaineiden kanssa. Huomioi ohjeet, jotka on liitetty puhdistusaineiden mukaan.

Ympäristönsuojelu

Huomautuksia materiaaleista (REACH)

Ajantasaisia tietoja ainesosista löytyy osoitteesta:

www.kaercher.com/REACH



Pakkausmateriaalit ovat kierrätettäviä. Huolehdi pakkausten ympäristöystävällisestä hävittämisestä.



Käytetyt laitteet sisältävät arvokkaita kierrätettäviä materiaaleja, jotka tulee toimittaa kierrätykseen.

Hävitä vanhat laitteet ympäristöystävällisesti. Sähkö- ja elektroniikkalaitteet sisältävät usein rakenneosia, jotka voivat aiheuttaa mahdollisen vaaran ihmisten terveydelle ja ympäristölle, jos niitä käsitellään väärin tai ne hävitetään väärin. Nämä rakenneosat ovat kuitenkin tarpeellisia, jotta laite toimisi asianmukaisesti. Tällä symbolilla merkityjä laitteita ei saa hävittää tavallisena talousjätteenä.



Puhdistustöitä, joissa syntyy öljynpitoista jätevettä, esim. moottorinpesu, alustanpesu, saa suorittaa vain pesupaikoissa, joissa on öljyn erottimet.



Jos töissä käytetään puhdistusaineita, puhdistuksia saa suorittaa vain vesitiiviillä lattiapinnoilla, jotka on liitetty likavesiviemärintiiniin. Älä päästä puhdistusaineita vesistöihin tai imeytymään maaperään.

Laitekuvaus

Laitteen toimituslaajuus (riippuu mallista) käy ilmi pakkauksessa olevasta kuvasta. Käyttöohje sisältää kaikki mahdollisten valinnaisten varusteiden kuvauksen.

Ks. kuvasivut

- 1 Korkeapaineliitäntä
- 2 Laitekytkin „0/OFF“ / „I/ON“
- 3 Säilytyskoukku
- 4 Kantokahva
- 5 Kuljetuskahva, ulosvedettävä
- 6 Puhdistusaineen imuletku puhdistusaineensuodattimella ja korkilla
- 7 Puhdistusainesäiliö
- 8 Tulovesiliitäntä
- 9 Suodattimella varustettu vesiliitäntä
- 10 Pidike suihkuputkelle
- 11 Pesukahvan säilytyspaikka
- 12 Verkköjohto, jossa on verkkopistoke
- 13 Kuljetuspyörä
- 14 Full Control -käsiaruiskupistooli
- 15 Painemittari
0 - MIX / 1 - SOFT / 2 - MEDIUM / 3 - HARD
- 16 Käsiaruiskupistoolin lukitus
- 17 Painike korkeapaineletkun irrottamiseksi käsiaruiskupistoolista
- 18 Korkeapaineletku
- 19 Full Control -likajyrin-ruiskuputki
Pinttyneen lian poistoon.
Paineorras: HARD
- 20 Full Control -ruiskuputki Vario Power
Tarkoitettu yleisimpiin puhdistustehtäviin.
Paineortaat: HARD / MEDIUM / SOFT / MIX

* Valinnaiset

- 21 Pesuharja
Soveltuu töihin, joissa käytetään puhdistusaineita.
- 22 Vaahtosuutin
Vaahdottaa puhdistusaineen tehokkaasti.
- 23 Puhdistusaine

** Lisäksi tarvitaan

- 24 Kudosvahvistettu vesiletku tavallisella kaupasta saatavalla liittimellä.
 - Läpimitta vähintään 1/2 tuuma (13 mm)
 - Pituus vähintään 7,5 m

Asenus ja käyttöönotto

Ks. kuvasivut

- Kuva **A B C**
Kiinnitä laitteen mukana irtonaisena tulleet osat laitteeseen ennen käyttööntämistä.
- Pysäköi laite tasaiselle alustalle.
- Kuva **D**
Pistä korkeapaineletku niin syväälle suihkupistoolinkäsiaruiskupistooliin, että kuulet sen napsahduttavan lukitukseen.
Kokeile liitoksen pitävyys korkeapaineletkusta vettäällä.
- Kuva **E F G**

HUOMIO

Veden epäpuhtaudet voivat vahingoittaa korkeapaine-pumppua ja varusteita. Vahinkojen estämiseksi suosittelemme käyttämään KÄRCHER-vesisuodatinta (lisävaruste, tilausnumero 4.730-059).

Käyttö

△ VARO

Yli 2 minuuttia kestävä kuivakäynti vahingoittaa korkeapainepumppua. Jos laitteeseen ei muodostu painetta 2 minuutin sisällä, kytkke laite pois ja toimi luvun "Apu häiriötapauksissa" ohjeiden mukaan.

Käyttö suurpaineella

△ VARO

Pidä maalattuja pintoja puhdistettaessa, vaurioiden välttämiseksi, vähintään 30 cm:n suihkutusetäisyydellä.





HUOMIO
Älä puhdistaa autonrenkaita, maalipintoja tai arkoja pintoja kuten puuta likajyrin, vahingoittumisvaara.

→ Kuva **H I**

Full Control System

Käsiaruiskupistoolissa oleva painenäyttö näyttää Full Control -ruiskuputkea käytettäessä sillä hetkellä asetetuna olevan paineortaan.

Huomautus: Painenäyttö ei toimi oikein T-Racer:ia ja muita varusteita käytettäessä.

Paineorrasta	suositellaan esim.
 3 HARD	Kivilaatoitetut tai pesubetoniset kiviterassit, asfaltti, metallipinnat, puutarhavälineet (työntökärri, lapiot, jne.)
 2 MEDIUM	Henkilöautot / moottoripyörät, tiilikivipinnat, rapatut seinät, muoviset huonekalut
 1 SOFT	Puupinnat, polkupyörä, hiekkakivipinnat, rottinki-huonekalut
 MIX	Käyttö puhdistusaineen kanssa

HUOMIO

Materiaalien pesunkestävyys voi poiketa suuresti iästä ja kunnosta riippuen. Mainitut suositukset eivät ole sitovia.

Käyttö puhdistusaineella

Huomautus: Puhdistusainetta voidaan lisätä vain pienpaineella.

→ Kuva **J K**

Valinnaiset

→ Kuva **L**

Suosittelvat puhdistusmenetelmät

- Suihkuta puhdistusainetta säästeliäästi kuivalle pinnalle ja anna sen vaikuttaa (ei kuivua).
- Huuhdo irrotettu lika pois korkeapainesuihkulla.

Toimenpiteet pesuaineella puhdistamisen jälkeen

- Kun on työskennellyt puhdistusaineita käyttäen: Huuhtelee laite puhtaaksi käyttämällä sitä n. 1 minuutin ajan.

Pesuharjan käyttäminen

HUOMIO

Maalipinnan vahingoittumisvaara

Pesuharjassa ei puhdistettaessa saa olla lika- tai muita hiukkasia.

Huomautus: Tarvittaessa myös pesuharjoja voi käyttää puhdistusaineilla suoritettavaan puhdistamiseen.

Käytön keskeytys

- Kuva **M**
Vapauta pesukahvan liipaisin ja lukitse liipaisin.
- Pidempien työtaukojen (yli 5 minuuttia) ajaksi laite on lisäksi kytkettävä pois päältä „0/OFF“.

Käytön lopetus

△ VARO

Irrota korkeapaineletku käsiruiskupistoolista tai laitteesta vain, kun järjestelmässä ei ole painetta.

- Päästä käsiruiskupistoolin liipaisin vapaaksi.
- Kytke laite pois päältä "0/OFF".
- Vedä virtapistoke irti pistorasiasta.
- Sulje vesihana.
- **Paina pesukahvan liipaisinta, jolloin jäännös-paine pääsee purkautumaan järjestelmästä.**
- Lukitse käsiruiskupistoolin liipaisin.
- Irrota laite vedensyötöstä.

Kuljetus ja varastointi

△ VARO

Loukkaantumisen- ja vaurioitumisvaara!

Ota kuljetuksen ja varastoinnin yhteydessä huomioon laitteen paino.

Kuljetus käsin

- Nosta ja kanno laitetta kantokahvasta.
- Vedä kuljetuskahva ulos, se napsahtaa kuuluvasti lukitukseen.
- Vedä laitetta kuljetuskahvasta.

Kuljetus ajoneuvoissa

- Varmista laite siirtymisen ja kaatumisen varalta.

Laitteen säilytys

- Pysäytä laite tasaiselle pinnalle.
- Säilytä varusteita laitteeseen kuuluvissa säilytyspidikkeissä.

Jos säilytys on pitempiaikaista, esim talven ajaksi, huomioi lisäksi luvussa Hoito olevat ohjeet.

Suojaaminen pakkaselta

HUOMIO

Pakkanen voi vaurioittaa laitteita ja varusteita, jotka ei ole täysin tyhjennetty vedestä. Tyhjennä laite ja varusteet täysin vedestä ja suojaa jäätymiseltä.

Vaurioiden välttämiseksi:

- Veden poistaminen laitteesta: Käynnistä laite ilman korkeapaineletkua ja vesiliitäntää (maks. 1 min) ja odota kunnes korkeapaineliitimestä ei tule enää vettä. Kytke laite pois päältä.
- Säilytä laitetta kaikkine varusteineen pakkaselta suojatuissa tiloissa.

Huolto ja hoito

Laitetta ei tarvitse huoltaa.

Hoito

△ VAARA

Sähköiskun vaara

- **Virtapistoke on vedettävä irti pistorasiasta ennen kaikkia laitteeseen kohdistuvia töitä.**

Vesiliitäntän sihdin puhdistus

Puhdista vesiliitäntän sihti säännöllisesti.

HUOMIO

Sihtiä ei saa vaurioittaa.

- Irrota liitin vesiliitäntästä.

Kuva **N**

- Poista siivilä (esim. lattapihdeillä) ja puhdista siivilä juoksevan veden alla. Asenna siivilä puhdistuksen jälkeen takaisin paikalleen.

Häiriöapu

△ VAARA

Sähköiskun vaara

- **Virtapistoke on vedettävä irti pistorasiasta ennen kaikkia laitteeseen kohdistuvia töitä.**

Laitte ei toimi

- Paina käsiruiskupistoolin liipaisinta, laite käynnistyy.
- Tarkasta, onko tyyppikilvessä ilmoitettu jännite sama kuin virtalähteen jännite.
- Tarkasta, onko verkkojohto vaurioitunut.

Laitteeseen ei tule painetta

- Tarkasta suihkuputken säätö.
- Avaa vesihana kokonaan.
- Poista ilma laitteesta ennen käyttöä. Kytke laite päälle ilman liitettyä suihkuputkea ja anna sen käydä (kork. 2 minuuttia), kunnes vesi tulee kuplimatta ulos ruiskusta. Kytke laite pois päältä ja liitä suihkuputki takaisin.
- Vedä suodatin ulos vesiliitäntästä lattapihtiä käytäten ja puhdista sihti juoksevassa vedessä.

Suuret paineenvaihtelut

- Korkeapainesuuttimen puhdistus: Poista suuttimen reiän likaantumaiset neulan avulla ja huuhtelee reikää edestäpäin vedellä.
- Tarkasta veden tulomäärä.

Laitte ei ole tiivis

- Laitteen vähäinen epätiiviyys on tekniikasta johtuvaa ja normaalia. Jos epätiiviyys on suurempaa, ota yhteys valtuutettuun asiakaspalveluun.

Laitte ei ime puhdistusainetta

- Käytä Vario Power -ruiskuputkea. Kierrä suihkuputki asentoon „Mix“.
- Vedä suodatin irti puhdistusaineen imuletkusta ja puhdista suodatin juoksevassa vedessä.
- Tarkasta, että puhdistusaineen imuletku ei ole nurjautunut.

Varusteet ja varaosat

Käytä vain alkuperäisiä tarvikkeita ja varaosia. Ne ta-
kaavat laitteen turvallisen ja häiriöttömän toiminnan.
Tietoja tarvikkeista ja varaosista on sivustolla www.kärcher.com.

Tekniset tiedot

Sähköliitäntä

Jännite 220-240 V
1-50-60 Hz

Virrankulutus 6 A

Suojausluokka IP X5

Kotelointiluokka II 

Verkkosulake (hidas) 10 A

Vesiliitäntä

Tulopaine (maks.) 1,2 MPa

Tulolämpötila (maks.) 40 °C

Tulomäärä (min.) 8 l/min

Suoritustiedot

Työpaine 8 MPa

Maks. sallittu paine 12 MPa

Syöttömäärä, vesi 5,5 l/min

Pumppausmäärä maks. 6,3 l/min

Syöttömäärä, puhdistusaine 0,3 l/min

Käsiruiskupistoolin takaiskuvoima 12 N

Mitat ja painot

Pituus 307 mm

Leveys 272 mm

Korkeus 600 mm

Paino, käyttövalmiina varusteineen 5,1 kg

Mitatut arvot EN 60335-2-79 mukaisesti

Käsi-käsivarsi tärinäarvo <2,5 m/s²

Epävarmuus K 0,6 m/s²

Äänenpainetaso L_{PA} 72 dB(A)

Epävarmuus K_{PA} 3 dB(A)

Äänitehotaso L_{WA} + epävarmuus K_{WA} 88 dB(A)

Oikeus teknisiin muutoksiin pidätetään.

Takuu

Kussakin maassa ovat voimassa valtuuttamamme
myyntiorganisaation julkaisemat takuehdot. Materiaa-
li- ja valmistusvirheistä aiheutuvat virheet laitteessa kor-
jaamme takuuajana maksutta. Takuutapauksessa ota
yhteys ostotositteen kanssa jälleenmyyjään tai lähim-
pään valtuutettuun huoltoon.

Osoitteet löydät sivustoltamme:

www.kärcher.com/dealershsearch

EY-vaatimustenmukaisuusvakuutus

Vakuutamme, että alla mainitut tuotteet vastaavat suun-
nittelultaan ja rakenteeltaan sekä valmistustavaltaan
EU-direktiivien asianomaisia turvallisuus- ja terveys-
vaatimuksia. Jos tuotteeseen/tuotteisiin tehdään muu-
toksia, joista ei ole sovittu kanssamme, tämä vakuutus
ei ole enää voimassa.

Tuote: korkeapainepesuri

Tyyppi: 1.602-xxx

Yksiselitteiset EU-direktiivit

2000/14/EY

2014/30/EU

2006/42/EY (+2009/127/EY)

2011/65/EU

Sovelletut harmonisoidut standardit

EN 50581

EN 55014-1: 2006+A1: 2009+A2: 2011

EN 55014-2: 2015

EN 60335-1

EN 60335-2-79

EN 61000-3-2: 2014

EN 61000-3-3: 2013

EN 62233: 2008

**Sovellettu yhdenmukaisuuden analysointimenetel-
mä**

2000/14/EY: Liite V

Äänen tehotaso dB(A)

Mitattu: 85

Taattu: 88

Allekirjoittaneet toimivat yrityksen johton puolesta ja sen
valtuuttamina.



H. Jenner
CEO

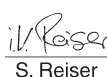

S. Reiser
Head of Approbation

Dokumentointivaltuutettu:

S. Reiser

Alfred Kärcher GmbH & Co. KG

Alfred-Kärcher-Str. 28 - 40

71364 Winnenden (Germany)

Puh.: +49 7195 14-0

Faksi: +49 7195 14-2212

Winnenden, 2016/08/01

Πίνακας περιχομένων

Ασφάλεια	EL	4
Χρήση σύμφωνα με τους κανονισμούς	EL	4
Προστασία περιβάλλοντος.	EL	4
Περιγραφή συσκευής.	EL	5
Συναρμολόγηση και έναρξη χρήσης	EL	5
Λειτουργία	EL	5
Μεταφορά και αποθήκευση	EL	6
Συντήρηση και φροντίδα	EL	6
Αντιμετώπιση βλαβών	EL	6
Εξαρτήματα και ανταλλακτικά	EL	7
Τεχνικά χαρακτηριστικά	EL	7
Εγγύηση	EL	7
Δήλωση Συμμόρφωσης των ΕΕ	EL	7

Ασφάλεια



Πριν από την πρώτη χρήση της συσκευής σας, διαβάστε τις γνήσιες οδηγίες λειτουργίας, καθώς και τις συνοδευτικές υποδείξεις ασφαλείας. Ενεργήστε ανάλογα. Φυλάξτε τα δύο αυτά τεύχη για μεταγενέστερη χρήση ή για τον επόμενο ιδιοκτήτη.

Επίπεδα ασφαλείας

⚠ **ΚΙΝΔΥΝΟΣ**

Υποδείξεις για άμεσα επταπειλούμενο κίνδυνο, ο οποίος μπορεί να έχει ως συνέπεια σοβαρό ή θανάσιμο τραυματισμό.

⚠ **ΠΡΟΕΙΔΟΠΟΙΗΣΗ**

Υποδείξεις για μια δυνητικά επικίνδυνη κατάσταση, η οποία μπορεί να έχει ως συνέπεια σοβαρό ή θανάσιμο τραυματισμό.

⚠ **ΠΡΟΣΟΧΗ**

Υπόδειξη για μια ενδεχομένως επικίνδυνη κατάσταση, η οποία μπορεί να οδηγήσει σε ελαφρό τραυματισμό.

ΠΡΟΣΟΧΗ

Υπόδειξη για μια δυνητικά επικίνδυνη κατάσταση, η οποία μπορεί να έχει ως συνέπεια υλικές ζημιές.

Μηχανισμοί ασφαλείας

⚠ **ΠΡΟΣΟΧΗ**

- Οι διατάξεις ασφαλείας αποσκοπούν στην προστασία του χρήστη και δεν πρέπει να τροποποιούνται ή να παραλείπονται.

Διακόπτης συσκευής

Ο διακόπτης του μηχανήματος αποτρέπει την τυχαία ενεργοποίηση του μηχανήματος.

Ασφάλιση πιστολιού ψεκασμού χειρός

Η ασφάλεια κλειδώνει το μοχλό του πιστολιού ψεκασμού χειρός και αποτρέπει την ακούσια ενεργοποίηση της συσκευής.

Λειτουργία Auto-Stop (αυτόματο σταμάτημα)

Όταν αφήνετε ελεύθερο το μοχλό του πιστολιού ψεκασμού χειρός, απενεργοποιείται ο διακόπτης πίεσης της αντλία και διακόπεται η ριπή υψηλής πίεσης. Τραβώντας το μοχλό, ο διακόπτης πίεσης θέτει πάλι την αντλία σε λειτουργία.

Σύμβολα στη συσκευή



Η συσκευή δεν πρέπει να συνδεθεί απευθείας στο δημόσιο δίκτυο πόσιμου νερού.



Η δέσμη υψηλής πίεσης δεν πρέπει να κατευθύνεται πάνω σε άτομα, ζώα, ενεργοποιημένο ηλεκτρικό εξοπλισμό ή στην ίδια τη συσκευή.

Προστατεύετε τη συσκευή από τον παγετό.

Χρήση σύμφωνα με τους κανονισμούς

Χρησιμοποιήστε αυτό το σύστημα καθαρισμού υψηλής πίεσης αποκλειστικά για οικιακή χρήση:

- για τον καθαρισμό μηχανημάτων, οχημάτων, οικοδομών, εργαλείων, προσώπων, βεραντών, μηχανημάτων κήπου κ.λπ. με ριπή νερού υψηλής πίεσης (κατά περίπτωση με προσθήκη απορρυπαντικών).
- με τα εγκεκριμένα από την KÄRCHER παρελκόμενα, ανταλλακτικά και απορρυπαντικά. Λάβετε υπόψη τις υποδείξεις που συνοδεύουν τα απορρυπαντικά.

Προστασία περιβάλλοντος

Υποδείξεις για τα συστατικά (REACH)

Ενημερωμένες πληροφορίες για τα συστατικά μπορείτε να βρείτε στη διεύθυνση:

www.kaercher.com/REACH



Τα υλικά συσκευασίας είναι ανακυκλώσιμα. Απορρίψτε τη συσκευασία με οικολογικό τρόπο.



Οι παλιές συσκευές περιέχουν πολύτιμα ανακυκλώσιμα υλικά, τα οποία θα πρέπει να διατίθενται για ανακύκλωση. Αποσύρετε τις παλιές συσκευές με οικολογικό τρόπο.

Οι ηλεκτρικές και οι ηλεκτρονικές συσκευές συχνά περιλαμβάνουν εξαρτήματα, που σε περίπτωση λανθασμένης μεταχείρισης ή απόρριψης μπορούν να αποτελέσουν εστία κινδύνου για την υγεία και το περιβάλλον. Αυτά τα εξαρτήματα είναι όμως απαραίτητα για τη σωστή λειτουργία της συσκευής. Οι συσκευές που φέρουν αυτό το σύμβολο δεν επιτρέπεται να πετούν στα σκουπίδια.



Οι εργασίες καθαρισμού, κατά τις οποίες προκύπτουν απόνερα που περιέχουν λάδια, π.χ. πλύσιμο κινητήρων, πλύσιμο του κάτω μέρους των οχημάτων, επιτρέπονται μόνο σε πλυντήρια που διαθέτουν διαχωριστή λαδιών.



Οι εργασίες με απορρυπαντικό μπορούν να εκτελούνται μόνο σε υδατοστεγείς επιφάνειες εργασίας με σύνδεση στο σύστημα απορροής βρώμικου νερού. Το απορρυπαντικό δεν πρέπει να καταλήγει στα υπόγεια ύδατα ή στο έδαφος.

Περιγραφή συσκευής

Ο παρεχόμενος εξοπλισμός της συσκευής (ανάλογα με το μοντέλο) απεικονίζεται στη συσκευασία. Αυτό το εγχειρίδιο λειτουργίας περιγράφει όλες τις πιθανές παραλλαγές.

Για τα σχήματα δείτε τις σελίδες εικόνων

- 1 Σύνδεση υψηλής πίεσης
- 2 Διακόπτης μηχανήματος „0/OFF“ / „I/ON“
- 3 Άγκιστρο φύλαξης
- 4 Λαβή μεταφοράς
- 5 Λαβή μεταφοράς, αποσπώμενο
- 6 Ελαστικός σωλήνας αναρρόφησης απορρυπαντικού με φίλτρο απορρυπαντικού και κάλυμμα
- 7 Δεξαμενή απορρυπαντικού
- 8 Σύζευξη για τη σύνδεση με το δίκτιο παροχής νερού
- 9 Σύνδεση νερού με ενσωματωμένη σίτα
- 10 Θήκη φύλαξης του σωλήνα ρίψης
- 11 Αποθήκευση του πιστολέτου υψηλής πίεσης
- 12 Αγωγός σύνδεσης δικτύου με ρευματολήπτη
- 13 Τροχός μεταφοράς
- 14 Πιστόλι ψεκασμού χειρός Full Control
- 15 Ένδειξη πίεσης
0 - MIX / 1 - SOFT / 2 - MEDIUM / 3 - HARD
- 16 Ασφάλιση πιστολιού ψεκασμού χειρός
- 17 Πλήκτρο διαχωρισμού του εύκαμπτου σωλήνα υψηλής πίεσης από το πιστόλι ψεκασμού χειρός
- 18 Ελαστικός σωλήνας υψηλής πίεσης
- 19 Σωλήνας ψεκασμού τούρμπο μπεκ Full Control
Για επίμονους ρύπους
Βαθμίδα πίεσης: HARD
- 20 Σωλήνας ψεκασμού Full Control Vario Power
Για τις συνθηθέστερες εργασίες καθαρισμού
Βαθμίδες πίεσης: HARD / MEDIUM / SOFT / MIX

* Προαιρετικό

- 21 Βούρτσα πλυσίματος
Ενδείκνυται για εργασία με απορρυπαντικό.
- 22 Ακροφύσιο αφρού
Για ισχυρό αφρό απορρυπαντικού.
- 23 Απορρυπαντικό

** Επιπροσθέτως απαραίτητο

- 24 Ελαστικός σωλήνας νερού με ενισχυμένους ιστούς και τυπικό σύνδεσμο.
 - Διάμετρος τουλάχιστον 1/2 ίντσα (13 mm)
 - Μήκος τουλάχιστον 7,5 m.

Συναρμολόγηση και έναρξη χρήσης

Για τα σχήματα δείτε τις σελίδες εικόνων

- Εικόνα **A B C**
Πριν την ενεργοποίηση συναρμολογήστε στο μηχάνημα τα μη συνδεδεμένα συνοδευτικά εξαρτήματα.
- Αποθέστε τη συσκευή σε μια επίπεδη επιφάνεια.
- Εικόνα **D**
Εισάγετε τον ελαστικό σωλήνα υψηλής πίεσης στο πιστολέτο χειρός έως ότου κλειδώσει με το χαρακτηριστικό ήχο.
Βεβαιωθείτε ότι η σύνδεση είναι ασφαλής τραβώντας τον ελαστικό σωλήνα υψηλής πίεσης.

- Εικόνα **E F G**

ΠΡΟΣΟΧΗ

Οι προσμίξεις στο νερό μπορεί να προκαλέσουν ζημιά στην αντλία υψηλής πίεσης και στα παρελκόμενα. Για προστασία συνιστάται η χρήση του φίλτρου νερού KÄRCHER (ειδικό παρελκόμενο, αριθμός παραγγελίας 4.730-059).

Λειτουργία

Δ ΠΡΟΣΟΧΗ

Η λειτουργία χωρίς υλικό για περισσότερα από 2 λεπτά προκαλεί ζημιές στην αντλία υψηλής πίεσης. Εάν η συσκευή δεν αναπτύξει πίεση εντός 2 λεπτών, απενεργοποιήστε την και ενεργήστε σύμφωνα με τις υποδείξεις στο κεφάλαιο "Βοήθεια σε περίπτωση βλάβης".

Λειτουργία με υψηλή πίεση

Δ ΠΡΟΣΟΧΗ

Κατά τον καθαρισμό, τηρείτε μια ελάχιστη απόσταση 30 cm από τις λακρισμένες επιφάνειες, προκειμένου να αποφεύγετε ενδεχόμενες ζημιές.

ΠΡΟΣΟΧΗ





Μην καθαρίζετε με τη φρέζα ρύπων ελαστικά αυτοκινήτων, βαμμένα αντικείμενα ή ευαίσθητες επιφάνειες, όπως ξύλο. Κίνδυνος βλάβης.

→ Εικόνα **H I**

Σύστημα Full Control

Η ένδειξη πίεσης στο πιστόλι ψεκασμού χειρός δείχνει κατά τη λειτουργία με το σωλήνα ψεκασμού Full Control την τρέχουσα επιλεγμένη βαθμίδα πίεσης.

Υπόδειξη: Η ένδειξη πίεσης κατά τη λειτουργία με T-Racer και άλλα παρελκόμενα δεν είναι αξιόπιστη.

Βαθμίδα πίεσης	Συνιστάται για π.χ.
 3 HARD	Πέτρινες βεράντες από πλάκες δαπέδου ή μπετόν, άσφαλτο, μεταλλικές επιφάνειες, εργαλεία κήπου (καροτσάκια, φυτάρια κ.λπ.)
 2 MEDIUM	Επιβατικά οχήματα / μοτοσικλέτες, τούβλινες επιφάνειες, σοβατισμένοι τοίχοι, πλαστικά έπιπλα
 1 SOFT	Ξύλινες επιφάνειες, ποδήλατα, αμμολιθικές επιφάνειες, έπιπλα ρατάν
 MIX	Λειτουργία με απορρυπαντικό

ΠΡΟΣΟΧΗ

Η ευαισθησία των υλικών μπορεί να διαφέρει πολύ ανάλογα με την ηλικία και την κατάσταση. Οι συστάσεις που αναφέρονται εδώ δεν είναι δεσμευτικές.

Λειτουργία με απορρυπαντικό

Υπόδειξη: Το απορρυπαντικό μπορεί να προστεθεί μόνον υπό χαμηλή πίεση.

→ Εικόνα **J K**

Προαιρετικό

→ Εικόνα **L**

Προτεινόμενη μέθοδος καθαρισμού

- Ψεκάστε με οικονομία το απορρυπαντικό σε στεγνή επιφάνεια και αφήστε το να δράσει (όχι να στεγνώσει).
- Ξεπλένετε τους διαλυμένους ρύπους, ψεκάζοντας με ριπή υψηλής πίεσης.

Μετά τη λειτουργία με απορρυπαντικό

→ Μετά την εργασία με απορρυπαντικό: Ενεργοποιήστε τη συσκευή για 1 λεπτό, ώστε να πραγματοποιήσει έκπλυση.

Λειτουργία με βούρτσα πλυσίματος

ΠΡΟΣΟΧΗ

Κίνδυνος βλάβης στη βαφή
Κατά την εργασία με βούρτσα πλυσίματος, η βούρτσα πρέπει να είναι απαλλαγμένη από ρύπους ή άλλα σωματίδια.

Υποδείξει: Αν χρειάζεται, μπορούν να χρησιμοποιηθούν και οι βούρτσες πλυσίματος με απορρυπαντικό.

Διακοπή λειτουργίας

- ➔ Εικόνα **M**
Αφήστε το μοχλό του πιστολιού υψηλής πίεσης και ασφαλίστε.
- ➔ Σε περίπτωση μεγάλων διαλειμάτων από τις εργασίες (πάνω από 5 λεπτά) απενεργοποιήστε επιπλέον το μηχανήμα στη θέση „0/OFF“.

Τερματισμός λειτουργίας

Δ ΠΡΟΣΟΧΗ

Αποσυνδέστε τον εύκαμπτο σωλήνα υψηλής πίεσης από το πιστόλι ψεκασμού χειρός ή τη συσκευή, μόνον εάν στο σύστημα δεν υπάρχει πίεση.

- ➔ Αφήστε το μοχλό του πιστολιού ψεκασμού χειρός.
- ➔ Απενεργοποιήστε το μηχανήμα στη θέση „0/OFF“.
- ➔ Αποσυνδέστε το ρευματολήπτη από την πρίζα.
- ➔ Κλείστε τη βρύση.
- ➔ Πιέστε το μοχλό του πιστολέτου υψηλής πίεσης, για να εκτονώσετε την υπάρχουσα πίεση στο σύστημα.
- ➔ Ασφαλίστε το μοχλό του πιστολιού ψεκασμού χειρός.
- ➔ Αποσυνδέστε το μηχανήμα από το δίκτυο παροχής νερού.

Μεταφορά και αποθήκευση

Δ ΠΡΟΣΟΧΗ

Κίνδυνος τραυματισμού και βλάβης!
Κατά τη μεταφορά και την αποθήκευση λάβετε υπόψη το βάρος της συσκευής.

Μεταφορά με το χέρι

- ➔ Σηκώστε και μεταφέρετε τη συσκευή από τη λαβή μεταφοράς.
- ➔ Τραβήξτε προς τα έξω τη λαβή μεταφοράς, ώσπου να κλειδώσει με ένα χαρακτηριστικό ήχο. Τραβήξτε τη συσκευή από τη λαβή μεταφοράς.

Μεταφορά σε οχήματα

- ➔ Ασφαλίστε τη συσκευή έναντι της ολίσθησης και της ανατροπής.

Φύλαξη της συσκευής

- ➔ Αποθέστε το μηχανήμα σε επίπεδη επιφάνεια.
- ➔ Αποθηκεύστε τα εξαρτήματα στη συσκευή σύμφωνα με τη διάταξη.

Πριν από την αποθήκευση για μεγαλύτερο διάστημα, π.χ. το χειμώνα, λάβετε επιπλέον υπόψη τις υποδείξεις στο κεφάλαιο Φροντίδα.

Αντιπαγετική προστασία

ΠΡΟΣΟΧΗ

Οι συσκευές και τα παρελκόμενα που δεν έχουν εκκενωθεί πλήρως μπορεί να καταστραφούν σε περίπτωση παγετού. Εκκενώστε εντελώς τη συσκευή και τα παρελκόμενα και προστατέψτε τα από τον παγετό.
Για να αποφύγετε τις βλάβες:

- ➔ Αδειάστε εντελώς το νερό από το μηχανήμα: Ενεργοποιήστε το μηχανήμα χωρίς να έχετε συνδέσει τον ελαστικό σωλήνα υψηλής πίεσης και το σωλήνα παροχής νερού (έως 1 λεπτό) και περιμένετε, έως ότου το νερό σταματήσει να εκρέει από τη σύνδεση υψηλής πίεσης. Απενεργοποιήστε το μηχανήμα.
- ➔ Αποθηκεύετε το μηχανήμα μαζί με όλα τα εξαρτήματα σε χώρο όπου δεν επικρατεί παγετός.

Συντήρηση και φροντίδα

Το μηχανήμα δεν χρειάζεται συντήρηση.

Φροντίδα

Δ ΚΙΝΔΥΝΟΣ

Κίνδυνος ηλεκτροπληξίας.

- ➔ Πριν από όλες τις εργασίες στη συσκευή, απενεργοποιήστε τη συσκευή και τραβήξτε το φως από την πρίζα.

Καθαρισμός του φίλτρου σύνδεσης νερού

Καθαρίζετε τακτικά το φίλτρο της σύνδεσης νερού.

ΠΡΟΣΟΧΗ

Το φίλτρο δεν πρέπει να υποστεί βλάβη.

- ➔ Αφαιρέστε το σύνδεσμο από τη σύνδεση νερού.

Εικόνα **N**

- ➔ Αφαιρέστε το φίλτρο (π.χ. με μία πένσα), καθαρίστε το με τρεχούμενο νερό και τοποθετήστε το πάλι.

Αντιμετώπιση βλαβών

Δ ΚΙΝΔΥΝΟΣ

Κίνδυνος ηλεκτροπληξίας.

- ➔ Πριν από όλες τις εργασίες στη συσκευή, απενεργοποιήστε τη συσκευή και τραβήξτε το φως από την πρίζα.

Η συσκευή δεν λειτουργεί

- ➔ Η συσκευή τίθεται σε λειτουργία με πίεση του μοχλού του πιστολιού ψεκασμού χειρός.
- ➔ Ελέγξτε εάν συμφωνεί η τάση που αναγράφεται στην πινακίδα τύπου με την τάση της πηγής ρεύματος.
- ➔ Ελέγξτε τον αγωγό σύνδεσης δικτύου για τυχόν βλάβες.

Η συσκευή δεν αναπτύσσει πίεση

- ➔ Ελέγξτε τη ρύθμιση του σωλήνα ρίψης.
- ➔ Ανοίξτε εντελώς τη βάνα νερού.
- ➔ Εξαέρωση της συσκευής πριν από τη λειτουργία. Ενεργοποιήστε τη συσκευή χωρίς να έχετε συνδέσει το σωλήνα ψεκασμού και αφήστε την να λειτουργήσει (έως 2 λεπτά), μέχρις ότου αρχίσει να βγαίνει νερό χωρίς φυσαλίδες από το πιστολέτο χειρός. Απενεργοποιήστε τη συσκευή και συνδέστε και πάλι το σωλήνα ψεκασμού.
- ➔ Με μια μικρή πένσα, τραβήξτε προς τα έξω το φίλτρο της σύνδεσης νερού και ξεπλύνετε το κάτω από τρεχούμενο νερό.

Έντονες διακυμάνσεις πίεσης

- ➔ Καθαρίστε το ακροφύσιο υψηλής πίεσης: Αφαιρέστε τις ακαθαρσίες από την οπή του ακροφυσίου με μια βελόνα και ξεπλύνετε από την μπροστινή πλευρά με νερό.
- ➔ Ελέγξτε την ποσότητα προσαγωγής νερού.

Το μηχάνημα δεν είναι στεγανό

- Μια ελάχιστη διαρροή στο μηχάνημα θεωρείται φυσιολογική για τεχνικούς λόγους. Σε περίπτωση έντονης έλλειψης στεγανότητας, ενημερώστε την εξουσιοδοτημένη υπηρεσία εξυπηρέτησης πελατών.

Το απορρυπαντικό δεν αναρροφάται

- Χρησιμοποιήστε το σωλήνα ψεκασμού Vario Power. Περιτρεψέτε το σωλήνα ρίψης στη θέση "Mix".
- Αφαιρέστε το φίλτρο από τον ελαστικό σωλήνα αναρρόφησης απορρυπαντικού και ξεπλύνετε το κάτω από τρεχούμενο νερό.
- Ελέγξτε τον ελαστικό σωλήνα αναρρόφησης απορρυπαντικού για τυχόν τσακίσματα.

Εξαρτήματα και ανταλλακτικά

Χρησιμοποιείτε μόνο γνήσια παρελκόμενα και ανταλλακτικά τα οποία διασφαλίζουν την ασφαλή και απρόσκοπτη λειτουργία της συσκευής.

Πληροφορίες για παρελκόμενα και ανταλλακτικά θα βρείτε στη διεύθυνση www.kaercher.com.

Τεχνικά χαρακτηριστικά

Ηλεκτρολογική σύνδεση

Τάση	220-240 V 1~50-60 Hz
------	-------------------------

Κατανάλωση ρεύματος	6 A
---------------------	-----

Βαθμός προστασίας	IP X5
-------------------	-------

Κατηγορία προστασίας	II
----------------------	----

Ασφάλεια δικτύου (βραδείας τήξης)	10 A
-----------------------------------	------

Υδραυλική σύνδεση

Πίεση προσαγωγής (μέγ.)	1,2 MPa
-------------------------	---------

Θερμοκρασία προσαγωγής (μέγ.)	40 °C
-------------------------------	-------

Ποσότητα προσαγωγής (ελάχ.)	8 l/min
-----------------------------	---------

Στοιχεία ισχύος

Πίεση λειτουργίας	8 MPa
-------------------	-------

Μέγ. επιτρεπόμενη πίεση	12 MPa
-------------------------	--------

Παροχή, νερό	5,5 l/min
--------------	-----------

Παρεχόμενη ποσότητα, μέγιστη	6,3 l/min
------------------------------	-----------

Παροχή, απορρυπαντικό	0,3 l/min
-----------------------	-----------

Δύναμη οπισθοδρόμησης πιστολέτου χειρός	12 N
---	------

Διαστάσεις και βάρη

Μήκος	307 mm
-------	--------

Πλάτος	272 mm
--------	--------

Ύψος	600 mm
------	--------

Βάρος, έτοιμο για λειτουργία με εξαρτήματα	5,1 kg
--	--------

Μετρούμενες τιμές κατά EN 60335-2-79

Κραδασμοί στο χέρι/στο βραχίονα	<2,5 m/s ²
Αβεβαιότητα K	0,6 m/s ²

Επιτρεπόμενη στάθμη ηχητικής ισχύος L _{PA}	72 dB(A)
Αβεβαιότητα K _{PA}	3 dB(A)

Επιτρεπόμενη στάθμη ηχητικής ισχύος L _{WA} + Αβεβαιότητα K _{WA}	88 dB(A)
---	----------

Με την επιφύλαξη τεχνικών αλλαγών.

Εγγύηση

Σε κάθε χώρα ισχύουν οι όροι εγγύησης που εκδόθηκαν από την αρμόδια εταιρία μας προώθησης πωλήσεων. Αναλαμβάνουμε τη δωρεάν αποκατάσταση οποιασδήποτε βλάβης στη συσκευή σας, εφόσον οφείλεται σε αστοχία υλικού ή κατασκευαστικό σφάλμα, εντός της προθεσμίας που ορίζεται στην εγγύηση. Σε περίπτωση που επιθυμείτε να κάνετε χρήση της εγγύησης, παρακαλούμε απευθυνθείτε με την απόδειξη αγοράς στο κατάστημα από το οποίο προμηθευτήκατε τη συσκευή ή στην πλησιέστερη εξουσιοδοτημένη υπηρεσία τεχνικής εξυπηρέτησης πελατών μας.

Διευθύνσεις μπορείτε να βρείτε στην ιστοσελίδα:

www.kaercher.com/dealersearch

Δήλωση Συμμόρφωσης των ΕΕ

Δια της παρούσης δηλώνουμε ότι το μηχάνημα που χαρακτηρίζεται παρακάτω, με βάση τη σχεδίαση και την κατασκευή του, υπό τη μορφή που διατίθεται στην αγορά, πληροί στις σχετικές βασικές απαιτήσεις ασφαλείας και υγιεινής των οδηγίων της ΕΕ. Η παρούσα δήλωση παύει να ισχύει σε περίπτωση τροποποιήσεων του μηχανήματος χωρίς προηγούμενη συνεννόηση μαζί μας.

Προϊόν: Σύστημα καθαρισμού υψηλής πίεσης

Τύπος: 1.602-xxx

Σχετικές οδηγίες των ΕΕ

2000/14/EK

2014/30/EE

2006/42/EK (+2009/127/EK)

2011/65/EE

Εφαρμοσθέντα εναρμονισμένα πρότυπα

EN 50581

EN 55014-1: 2006+A1: 2009+A2: 2011

EN 55014-2: 2015

EN 60335-1

EN 60335-2-79

EN 61000-3-2: 2014

EN 61000-3-3: 2013

EN 62233: 2008

Εφαρμοσθείσα διαδικασία συμμόρφωσης

2000/14/EK: Παράρτημα V

στάθμη ηχητικής πίεσης dB(A)

Μετρημένη: 85

Εγγυημένη: 88

Οι υπογράφοντες ενεργούν κατ' εντολή του και με εξουσιοδότηση της διεύθυνσης της επιχείρησης.

H. Jenner

CEO

S. Reiser

Head of Approval

Υπεύθυνος τεκμηρίωσης:

S. Reiser

Alfred Kärcher GmbH & Co. KG

Alfred-Kärcher-Str. 28 - 40

71364 Winnenden (Germany)

Τηλ.: +49 7195 14-0

Φαξ: +49 7195 14-2212

Winnenden, 2016/08/01

İçindekiler

Güvenlik	TR	4
Kurallara uygun kullanım	TR	4
Çevre koruma	TR	4
Cihaz tanımı	TR	5
Montaj ve işleme alma	TR	5
Çalıştırma	TR	5
Taşıma ve depolama	TR	6
Bakım ve koruma	TR	6
Arızalarda yardım	TR	6
Aksesuarlar ve yedek parçalar	TR	7
Teknik Bilgiler	TR	7
Garanti	TR	7
AB uygunluk bildirisi	TR	7

Güvenlik



Cihazınızı ilk defa kullanmadan önce bu orijinal kullanım kılavuzunu ve birlikte verilen güvenlik uyarılarını okuyun. Buna göre davranın. Her iki kitabı da daha sonra tekrar kullanmak ya da cihazın sonraki kullanıcılarına iletmek üzere saklayın.

Tehlike kademeleri

⚠ TEHLİKE

Ağır bedensel yaralanmalar ya da ölüme neden olan derekt bir tehlikeye yönelik uyarı.

⚠ UYARI

Ağır bedensel yaralanmalar ya da ölüme neden olabilecek olası tehlikeli bir duruma yönelik uyarı.

⚠ TEDBİR

Hafif yaralanmalara neden olabilecek olası tehlikeli bir duruma yönelik uyarı.

⚠ DİKKAT

Maddi hasarlara neden olabilecek olası tehlikeli bir duruma yönelik uyarı.

Güvenlik tertibatları

⚠ TEDBİR

■ Güvenlik tertibatları kullanıcıyı korur ve değiştirilmemelidir veya herhangi bir işlem yapılmamalıdır.

Cihaz şalteri

Cihaz şalteri cihazın istenmeden çalıştırılmasını önler.

El püskürtme tabancasının kilidi

Kilit, el püskürtme tabancasının kolunu bloke eder ve cihazın farkında olmadan çalıştırılmasını önler.

Otomatik durdurma fonksiyonu

El püskürtme tabancasının kolu bırakılırsa bir basınç şalteri pompayı kapatır, yüksek basınçlı tazyik durdurulur. Kol çekilirse, pompa tekrar açılır.

Cihazdaki semboller



Cihaz, açık içme suyu şebekelerine direkt olarak bağlanmamalıdır.



Yüksek basınçlı tazyikli insanlara, hayvanlara, elektrikli aletlere ve makinenin kendisine doğru tutmayın.

Cihazı donmaya karşı koruyun.

Kurallara uygun kullanım

Bu yüksek tazyikli temizleyiciyi sadece evinizde şu amaçlar için kullanın.

- makineleri, araçları, inşaat malzemesini, aletleri, bina cephesini, terasları, bahçe malzemeleri v.s. yüksek tazyikle temizlemek (gerektiğinde temizlik maddesi katkısı kullanılarak).
- KÄRCHER firmasının onayladığı aksesuar parçaları, yedek parçalar ve temizlik maddeleri de dahildir. Temizlik maddelerinin ekinde yer alan uyarıları dikkate alın.

Çevre koruma

İçindekiler hakkında uyarılar (REACH)

İçindekiler hakkında ayrıntılı bilgileri bulabileceğiniz adres:

www.kaercher.com/REACH



Ambalaj malzemeleri geri dönüştürülebilir. Lütfen ambalajları çevreye zarar vermeden tasfiye edin.



Eski cihazlarda, yeniden değerlendirme işlemine tabi tutulması gereken değerli geri dönüşüm malzemeleri bulunmaktadır. Lütfen eski cihazları çevreye zarar vermeden tasfiye edin.

Elektrikli ve elektronik cihazlar genellikle, yanlış kullanıldıklarında veya yanlış şekilde tasfiye edildiklerinde insan sağlığı ve çevre için tehlikeli olabilecek bileşenler içerir. Cihazın kurallara uygun şekilde işletilmesi için bu bileşenlerin bulunması gereklidir. Bu simge ile işaretlenmiş cihazlar evsel çöpler ile birlikte tasfiye edilmemelidir.



Örneğin motorların yıkanması, zeminin yıkanması gibi yağ içerikli atık suyun olduğu temizlik çalışmaları sadece yıkama yerlerinde yağ seperatörüyle yapılmalıdır.



Temizlik maddeleriyle yapılacak çalışmalar sadece, pis su kanalizasyonuna bağlantısı olan sıvı geçirmez yüzeylerde gerçekleştirilmelidir. Temizlik maddesinin suya ve toprağa karışmasını önleyin.

Cihaz tanımı

Cihazınızın teslimat kapsamı (modele bağlı olarak) ambalajı üzerinde gösterilmiştir. Bu kullanım kılavuzu mümkün olan tüm seçenekleri açıklamaktadır.

Şekiller için grafik sayfalarına bakın

- 1 Yüksek basınç bağlantısı
- 2 Cihaz şalteri „0/OFF“ / „I/ON“
- 3 Saklama kancası
- 4 Taşıma kolu
- 5 Taşıma kolu, çıkartılabilir
- 6 Temizlik maddesi filtresi ve kapakla birlikte temizlik maddesi vakum hortumu
- 7 Temizlik maddesi deposu
- 8 Su bağlantısının bağlantı parçası
- 9 Entegre süzgeçli su bağlantısı
- 10 Püskürtme borusunun saklama parçası
- 11 Yüksek basınç tabancasının saklama parçası
- 12 Elektrik fişiyle birlikte şebeke bağlantı kablosu
- 13 Taşıma tekerleği
- 14 Full Control el püskürtme tabancası
- 15 Basınç göstergesi
- 16 El püskürtme tabancasının kilidi
- 17 Yüksek basınç hortumunu el püskürtme tabancasından ayırma tuşu
- 18 Yüksek basınç hortumu
- 19 Full Control püskürtme borusu Kir frezesi İnatçı kirlere için
- 20 Full Control püskürtme borusu Vario Power En yaygın temizlik görevleri için

* İsteğe bağlı

- 21 Yıkama fırçası
- 22 Köpük memesi
- 23 Temizlik maddesi

** Ek olarak gereklidir

- 24 Piyasada bulunan bir kavramaya sahip, kumaş takviyeli su hortumu.
 - Çap minimum 1/2 inç (13 mm)
 - Uzunluk minimum 7,5 m

Montaj ve işleme alma

Şekiller için grafik sayfalarına bakın

- Şekil **A B C**
Cihazla birlikte gelen gevşek parçaları işleme almadan önce yerine takın.
- Cihazı düz bir yüzeye koyun.
- Şekil **D**
Duyulur şekilde kilitlene kadar yüksek basınç hortumunu el püskürtme tabancasına sokun. Yüksek basınç hortumundan çekerek bağlantının güvenli olup olmadığını kontrol edin.
- Şekil **E F G**

DIKKAT

Sudaki kirlenmeler yüksek basınç pompası ve aksesuarlara zarar verebilir. Korumak için, KÄRCHER su filtresinin (özel aksesuar, sipariş numarası 4.730-059) kullanılması önerilir.

Çalıştırma

△ TEDBİR

2 dakikadan daha uzun süreli kuru çalışma, yüksek basınç pompasında hasarlara neden olur. Cihaz 2 dakika içinde basınç oluşturmazsa, cihazı kapatın ve "Arızalar-da yardım" bölümündeki uyarılara göre hareket edin.

Yüksek basınçla çalışma

△ TEDBİR

Hasar oluşumunu önlemek için, boyalı üst yüzeyleri temizlerken minimum 30 cm püskürtme mesafesine uyulmalıdır

DIKKAT



Araç lastikleri, cila veya ahşap gibi hassas yüzeyleri kir frezesiyle temizleyin, hasar tehlikesi.

→ Şekil **H I**

Full Control sistemi

El püskürtme tabancasındaki basınç göstergesi, bir Full Control püskürtme borusuyla çalışma sırasında ayarlanan güncel basınç kademesini gösterir.

Not: Basınç göstergesi, T-Racer ve diğer aksesuarlarla çalışma sırasında önemli bir değer göstermez.

Basınç kademesi	Önerildikleri, örn.
 3 HARD	Kaldırım taşı veya yıkama betonundan taş teraslar, asfalt, metal yüzeyler, bahçe aletleri (el arabası, kürek, vb.)
 2 MEDIUM	Binek araçlar / motosiklet, tuğla yüzeyler, sıvalı duvarlar, plastik mobilyalar
 1 SOFT	Ahşap yüzeyler, bisiklet, kum taşı yüzeyler, kamış mobilyalar
 MIX	Temizlik maddesiyle çalışma

DIKKAT

Malzemelerin hassasiyeti yaşa ve duruma göre ciddi oranda farklılık gösterebilir. Belirtilen öneriler bağlayıcı değildir.

Temizlik maddesiyle çalışma

Not: Temizlik maddesi, sadece alçak basınçta karıştırılabilir.

→ Şekil **J K**

Opsiyonel

→ Şekil **L**

Önerilen temizlik yöntemleri

- Temizlik maddesini ekonomik bir şekilde üst yüzeye sıkın ve etkili olmasını (kurutmayı) sağlayın.
- Çözülen kiri yüksek basınç huzmesiyle yıkayın.

Temizlik maddesiyle çalışmadan sonra

- Temizlik maddesiyle çalışmadan sonra: Cihazı yal. 1 dakika yıkama için çalıştırın.

Yıkama fırçasıyla çalışma

DIKKAT

Boya hasarı tehlikesi

Yıkama fırçasıyla yapılan çalışmalarda, fırçada kir veya başka partiküller olmamalıdır.

Uyarı: Gerekirse, yıkama fırçaları temizlik maddesiyle çalışma için de kullanılabilir.

Çalışmaya ara verme

- Şekil **M**
Yüksek basınç tabancasının kolundaki kilidi bırakın ve kilitleyin.
- Uzun çalışma molalarında (5 dakikanın üstünde) ek olarak cihazı kapatın "0/OFF".

Çalışmanın tamamlanması

△ **TEDBİR**

Sistemde basınç yoksa, yüksek basınç hortumunu sadece el püskürtme tabancası ya da cihazdan ayırın.

- El püskürtme tabancasının kolundaki kilidi bırakın.
- Cihazı kapatın "0/OFF".
- Cihazın fişini prizden çekin.
- Musluğu kapatın.
- **Mevcut sistem basıncını azaltmak için yüksek basınç tabancasının kolunu bastırın.**
- El püskürtme tabancasının kolunu kilitleyin.
- Cihazı su beslemesinden ayırın.

Taşıma ve depolama

△ **TEDBİR**

Yaralanma ve hasar tehlikesi!

Taşıma ve saklama sırasında cihazın ağırlığına dikkat edin.

Elle taşıma

- Cihazı taşıma kolundan yukarı kaldırın ve taşıyın.
- Taşıma kolunu dışarı çekin, duyulur şekilde yerine oturur.
- Cihazı taşıma kolundan çekin.

Araçlarda taşıma

- Cihazı kaymaya ve devrilmeye karşı emniyete alın.

Cihazın saklanması

- Cihazı düz bir yüzeye bırakın.
- Aksesuarları cihazdaki aksesuar saklama parçasında saklayın.

Örn. kış aylarında olduğu gibi uzun süreli depolamadan önce, bakım bölümündeki uyarılara dikkat edin.

Antifriz koruma

DIKKAT

Tam olarak boşaltılmamış cihazlar ve aksesuarlar donma nedeniyle tahrip olabilir. Cihazı ve aksesuarlarını tamamen boşaltın ve donmaya karşı koruyun.

Hasarları önlemek için:

- Cihazdaki suyun komple boşaltılması: Yüksek basınç hortumu ve su besleme bağı değilken cihazı çalıştırın (maksimum 1 dakika) ve yüksek basınç bağlantısından su çıkmayana kadar bekleyin. Cihazı kapatın.
- Cihazı komple aksesuarları ile birlikte donyama karşı korunmuş bir bölümde saklayın.

Bakım ve koruma

Cihaz bakım gerektirmez.

Temizlik

△ **TEHLİKE**

Elektrik çarpması tehlikesi.

- **Cihazdaki tüm çalışmalardan önce cihazı kapatın ve elektrik fişini çekin.**

Su bağlantısındaki süzgecin temizlenmesi

Su bağlantısındaki süzgeci düzenli olarak temizleyin.

DIKKAT

Süzgeç zarar görmemelidir.

- Kavramayı su bağlantısından çıkartın.

Şekil **N**

- Süzgeci dışarı çekin (örn. bir penseyle), akan suyun altında temizleyin ve ardından yeniden yerine takın.

Arızalarda yardım

△ **TEHLİKE**

Elektrik çarpması tehlikesi.

- **Cihazdaki tüm çalışmalardan önce cihazı kapatın ve elektrik fişini çekin.**

Cihaz çalışmıyor

- El püskürtme tabancasının kolunu bastırın, cihaz çalışır.
- Tip etiketinde belirtilen gerilimin güç kaynağındaki gerilimle aynı olup olmadığını kontrol edin.
- Şebeke bağlantı kablosuna hasar kontrolü yapın.

Cihaz basınca gelmiyor

- Püskürtme borusundaki ayarı kontrol edin.
- Su musluğunu tamamen açın.
- Kullanmadan önce cihazın havasını alın. Bağılı bulunan püskürtme borusu olmadan cihazı çalıştırın ve tabancadan kabarcıksız su çıkana kadar (maksimum 2 dakika) çalıştırmaya devam edin. Cihazı kapatın ve püskürtme borusunu tekrar bağlayın.
- Su bağlantısındaki süzgeci düz bir penseyle dışarı çıkartın ve suyun altında temizleyin.

Güçlü basınç dalgalanmaları

- Yüksek basınç memesinin temizlenmesi: Meme deliğindeki kirleri bir iğneyle çıkartın ve suyla öne doğru yıkayın.
- Su besleme miktarını kontrol edin.

Cihaz sızdırıyor

- Cihazda az bir sızıntı olması teknik olarak normaldir. Ağır sızıntılarda yetkili müşteri hizmetini çağırın.

Temizlik maddesi emilmiyor

- Vario Power püskürtme borusunu kullanın. Püskürtme borusunu „Mix“ konumuna getirin.
- Filtreyi temizlik maddesi emme hortumundan çekin ve suyun altında temizleyin.
- Temizlik maddesi emme hortumunda bükülme yerleri olup olmadığını kontrol edin.

Aksesuarlar ve yedek parçalar

Sadece orijinal aksesuarlar ve orijinal yedek parçalar kullanın; cihazın güvenli şekilde ve arızasız işletilmesini garantilerler.

Aksesuarlar ve yedek parçalar hakkında bilgi için site-mizi ziyaret edin: www.kaercher.com.

Teknik Bilgiler

Elektrik bağlantısı

Gerilim 220-240 V
1~50-60 Hz

Akım çekişi 6 A

Koruma derecesi IP X5

Koruma sınıfı II 

Şebeke sigortası (gecikmeli) 10 A

Su bağlantısı

Besleme bas 1,2 MPa

Besleme sıcaklığı (maks.) 40 °C

Besleme miktar 8 l/min

Performans değerleri

Çalışma basıncı 8 MPa

Maksimum müsaade edilen basınç 12 MPa

Besleme miktarı, su 5,5 l/min

Maksimum sevk miktarı 6,3 l/min

Besleme miktarı, temizlik maddesi 0,3 l/dk

El püskürtme tabancasının geri tepme kuvveti 12 N

Ölçüler ve ağırlıklar

Uzunluk 307 mm

Genişlik 272 mm

Yükseklik 600 mm

Çalışmaya hazır aksesuarla birlikte ağırlık 5,1 kg

60335-2-79'a göre belirlenen değerler

El-kol titreşim değeri <2,5 m/s²

Güvensizlik K 0,6 m/s²

Ses basıncı seviyesi L_{PA} 72 dB(A)

Güvensizlik K_{PA} 3 dB(A)

Ses basıncı seviyesi L_{WA} + Güvensizlik K_{WA} 88 dB(A)

Teknik değişiklik yapma hakkı saklıdır.

Garanti

Her ülkede yetkili distribütörümüz tarafından verilmiş garanti şartları geçerlidir. Garanti süresi içinde cihazınızda oluşan muhtemel hasarları, arızanın kaynağı üretim veya malzeme hatası olduğu sürece ücretsiz olarak karşılıyoruz. Garanti hakkınızdan yararlanmanızı gerektiren bir durum olduğu zaman, ilgili faturanız ile birlikte satıcınıza veya size en yakın yetkili servisimize başvurunuz.

Adresleri burada bulabilirsiniz:

www.kaercher.com/dealersearch

AB uygunluk bildirisi

İşbu belge ile aşağıda tanımlanan makinenin konsepti ve tasarımı ve tarafımızdan piyasaya sürülen modeliyile AB yönetmeliklerinin temel teşkil eden ilgili güvenlik ve sağlık yükümlülüklerine uygun olduğunu bildiririz. Onayımız olmadan cihazda herhangi bir değişiklik yapılması durumunda bu beyan geçerliliğini yitirir.

Ürün: Yüksek basınç temizleyicisi

Tip: 1.602-xxx

İlgili AB yönetmelikleri

2000/14/EG

2014/30/EU

2006/42/EG (+2009/127/EG)

2011/65/EU

Kullanılmış olan uyumlu standartlar

EN 50581

EN 55014-1: 2006+A1: 2009+A2: 2011

EN 55014-2: 2015

EN 60335-1

EN 60335-2-79

EN 61000-3-2: 2014

EN 61000-3-3: 2013

EN 62233: 2008

Kullanılan uyumluluk değerlendirme yöntemleri

2000/14/EG: Ek V

Ses şiddeti dB(A)

Ölçülen: 85

Garanti edilen: 88

İmzası bulunanlar, işletme yönetimi adına ve işletme yönetimi tarafından verilen vekaalete dayanarak işlem yapar.

H. Jenner

CEO

S. Reiser

Head of Approbation

Dokümantasyon yetkilisi:

S. Reiser

Alfred Kärcher GmbH & Co. KG

Alfred-Kärcher-Str. 28 - 40

71364 Winnenden (Germany)

Tel.: +49 7195 14-0

Faks: +49 7195 14-2212

Winnenden, 2016/08/01

Оглавление

Безопасность	RU	4
Использование по назначению	RU	4
Защита окружающей среды	RU	4
Описание прибора	RU	5
Монтаж и ввод в эксплуатацию	RU	5
Эксплуатация	RU	5
Транспортировка и хранение	RU	6
Техническое обслуживание и уход	RU	6
Помощь в случае неполадок	RU	6
Принадлежности и запасные детали	RU	7
Технические данные	RU	7
Гарантия	RU	7
Заявление о соответствии EU	RU	7

Безопасность



Перед первым применением устройства прочитайте эту оригинальную инструкцию по эксплуатации и прилагаемые указания по технике безопасности. Действуйте в соответствии с ними. Сохраните обе брошюры для дальнейшего пользования или для следующего владельца.

Степень опасности

△ ОПАСНОСТЬ

Указание относительно непосредственно грозящей опасности, которая приводит к тяжелым увечьям или к смерти.

△ ПРЕДУПРЕЖДЕНИЕ

Указание относительно возможной потенциально опасной ситуации, которая может привести к тяжелым увечьям или к смерти.

△ ОСТОРОЖНО

Указание на потенциально опасную ситуацию, которая может привести к получению легких травм.

ВНИМАНИЕ

Указание относительно возможной потенциально опасной ситуации, которая может повлечь материальный ущерб.

Защитные устройства

△ ОСТОРОЖНО

■ Защитные устройства служат для защиты пользователей. Видоизменение защитных устройств или пренебрежение ими не допускается.

Приборный выключатель

Главный выключатель препятствует непроизвольной работе аппарата.

Блокировка высоконапорного пистолета

Фиксатор блокирует рычаг высоконапорного пистолета и защищает от непроизвольного запуска устройства.

Функция автоматического останова

Если рычаг высоконапорного пистолета отпускается, манометрический выключатель отключает насос, подача воды под высоким давлением прекращается. При нажатии на рычаг насос снова включается.

Символы на приборе



Запрещается напрямую подключать устройство к трубопроводу с питьевой водой.



Не направлять струю воды под высоким напором на людей, животных, включенное электрическое оборудование или на само устройство.
Защищать прибор от мороза.

Использование по назначению

Данный моечный аппарат высокого давления предназначен только для использования в домашнем хозяйстве.

- для мойки машин, автомобилей, строений, инструментов, фасадов, террас, садовых принадлежностей и т. д. с помощью струи воды под высоким давлением (при необходимости с добавлением моющих средств).
- При этом применению подлежат принадлежности, запасные части и чистящие средства, разрешенные для использования фирмой KÄRCHER. Указания, приложенные к чистящим средствам, подлежат соблюдению.

Защита окружающей среды

Инструкции по применению компонентов (REACH)

Актуальные сведения о компонентах приведены на веб-узле по следующему адресу:

www.kaercher.com/REACH



Упаковочные материалы поддаются вторичной переработке. Упаковку необходимо утилизировать без ущерба для окружающей среды.



Отслужившие устройства содержат пригодные для вторичного использования ценные материалы, которые должны передаваться на переработку. Отслужившие устройства необходимо утилизировать без ущерба для окружающей среды.

Электрические и электронные приборы часто содержат компоненты, которые при неправильном обращении или ненадлежащей утилизации представляют потенциальную опасность для людей и экологии. Тем не менее данные компоненты необходимы для правильной работы прибора. Приборы, обозначенные этим символом, запрещено утилизировать вместе с бытовыми отходами.



Работы по очистке, в результате которых образуется отходящая вода, содержащая масла, например, промывка двигателя, мойка днища, должны производиться только на моечных площадках с маслоотделителем.



Работы с моющими средствами должны проводиться только на рабочих поверхностях, не проливаемых для жидкости, с подключением к бытовой канализации. Моющие средства не должны попадать в водоемы или почву.

Описание прибора

Комплектация устройства (в зависимости от модели) указана на упаковке. В данной инструкции по эксплуатации содержится описание всех возможных опций.

Рисунки см. на страницах с рисунками

- 1 Соединение высокого давления
- 2 Главный выключатель „0/OFF“ / „I/ON“ (0/ВЫКЛ / I/ВКЛ)
- 3 Крючки для хранения
- 4 Рукоятка для ношения прибора
- 5 Рукоятка, вытягивается
- 6 Всасывающий шланг моющего средства с фильтром моющего средства и крышкой.
- 7 Резервуар для моющего средства
- 8 Соединительный элемент для подключения воды.
- 9 Элемент для подключения водоснабжения со встроенным сетчатым фильтром
- 10 Хранение струйной трубки
- 11 Место для хранения высоконапорного пистолета
- 12 Сетевой кабель со шпательной вилкой
- 13 Транспортное колесо
- 14 Высоконапорный пистолет Full Control
- 15 Индикация давления
0 - MIX / 1 - SOFT / 2 - MEDIUM / 3 - HARD
- 16 Блокировка высоконапорного пистолета
- 17 Кнопка для отсоединения высоконапорного шланга от высоконапорного пистолета
- 18 Шланг высокого давления
- 19 Струйная трубка Full Control фрезы для удаления грязи
Для устойчивых загрязнений
Степень давления: HARD
- 20 Струйная трубка Full Control Vario Power
Трубка предназначена для самых распространенных задач по чистке
Степени давления: HARD / MEDIUM / SOFT / MIX

* В качестве опции

- 21 Моющая щетка
Предназначена для работы с моющим средством.
- 22 Форсунка для чистки пеной
Для интенсивного вспенивания моющего средства.
- 23 Моющее средство

** Дополнительно требуется

- 24 Армированный водяной шланг со стандартной муфтой
 - минимальный диаметр 1/2 дюйма (13 мм)
 - минимальная длина 7,5 м.

Монтаж и ввод в эксплуатацию

Рисунки см. на страницах с рисунками

- Рисунок **A B C**
Перед началом эксплуатации аппарата установить прилагаемые незакрепленные части.
- Поставить устройство на ровную поверхность.
- Рисунок **D**
Вставить шланг высокого давления в ручной пистолет-распылитель до щелчка.
Проверить надежность крепления, потянув за шланг высокого давления.
- Рисунок **E F G**

ВНИМАНИЕ

Загрязнения, содержащиеся в воде, могут вызвать повреждение насоса высокого давления и принадлежностей. Для защиты рекомендуется использовать водяной фильтр

KÄRCHER (специальные принадлежности, номер для заказа 4.730-059).

Эксплуатация

⚠ ОСТОРОЖНО

Работа всухую в течение более 2 минут приводит к выходу из строя насоса высокого давления. Если устройство в течение 2 минут не набирает давление, то его следует выключить и действовать в соответствии с указаниями, которые приводятся в главе „Помощь в случае неполадок“.

Режим работы высокого давления

⚠ ОСТОРОЖНО

При мойке лакированных поверхностей следует выдерживать расстояние 30 см от форсунки до поверхности, чтобы избежать повреждения лакировки.

ВНИМАНИЕ



Не чистить автомобильные шины, лакокрасочное покрытие или чувствительные поверхности (например, деревянные) с применением фрезы для удаления грязи. Существует опасность повреждения.

→ Рисунок **H I**

Система Full Control

Во время эксплуатации индикация давления на высоконапорном пистолете показывает при помощи струйной трубки Full Control текущую заданную ступень давления.

Примечание: При эксплуатации с T-Racer и другими принадлежностями индикация давления не информативна.

Степень давления	Рекомендуется для, например,
 HARD	каменных террас из брусчатки или с бетонным покрытием, асфальта, металлических поверхностей, садовых инструментов (тачки, лопаты и т.д.)
 MEDIUM	автомобиля и мотоцикла, кирпичных поверхностей, оштукатуренных стен, пластиковой мебели
 SOFT	деревянных поверхностей, велосипеда, поверхностей из песка, мебели из ротанга
 MIX	Режим работы с моющим средством

ВНИМАНИЕ

Восприимчивость материалов может значительно варьироваться в зависимости от срока эксплуатации и состояния. Эти рекомендации не являются обязательными.

Режим работы с моющим средством

Примечание: Моющее средство может добавляться только при низком давлении.

→ Рисунок **J K**

Дополнительно

→ Рисунок **L**

Рекомендуемый способ мойки

- Экономно разбрызгать моющее средство по сухой поверхности и дать ему подействовать (не позволять высыхать).
- Растворенную грязь смыть струей высокого давления.

После эксплуатации с моющим средством

- После работы с моющим средством: С целью безопасности дать прибору поработать около 1 минуты.

Режим с мощностью щеткой

ВНИМАНИЕ

Риск повреждения лакокрасочного покрытия
Перед работой с моющей щеткой следует убедиться в том, что она очищена от грязи или других посторонних частиц.

Указание: В случае необходимости моющие щетки также можно использовать для работы с моющим средством.

Перерыв в работе

- Рисунок **M**
Отпустить и заблокировать рычаг высоконапорного пистолета.
- Во время продолжительных перерывов в работе (свыше 5 минут) аппарат следует выключать „0/OFF“ (0/ВЫКЛ).

Окончание работы

⚠ ОСТОРОЖНО

Отсоединять высоконапорный шланг от высоконапорного пистолета или устройства только тогда, когда в системе отсутствует давление.

- Отпустить рычаг высоконапорного пистолета.
- Выключить аппарат "0/OFF" (0/ВЫКЛ).
- Вытащите штепсельную вилку из розетки.
- Открыть водный кран.
- **Нажать рычаг высоконапорного пистолета для сброса давления в системе.**
- Заблокировать рычаг высоконапорного пистолета.
- Отделить аппарат от водоснабжения.

Транспортировка и хранение

⚠ ОСТОРОЖНО

Опасность травм и повреждений!

При транспортировке и хранении следует учитывать вес устройства.

Транспортировка вручную

- Высоко поднять прибор за ручку и перенести.
- Вытянуть до щелчка рукоятку для транспортировки. Прибор тянуть за ручку для транспортирования.

Транспортировка на транспортных средствах

- Зафиксировать прибор от смещения и опрокидывания.

Хранение прибора

- Установить устройству на ровную поверхность.
- Сложить принадлежности в соответствующее приспособление на устройстве.

При длительном хранении, например зимой, дополнительно следует принять во внимание указания в разделе "Уход".

Защита от замерзания

ВНИМАНИЕ

Не полностью опорожненные устройства и оборудование могут быть повреждены разрушению при воздействии мороза. Полностью опорожнить устройство и принадлежностей, а также обеспечить защиту от мороза. Во избежание повреждений:

- Из аппарата следует полностью удалить воду. Включить аппарат без подключенного шланга высокого

давления и без присоединенного водоснабжения (максимум на 1 минуту) и подождать до тех пор, пока не прекратится вытекание воды из шланга высокого давления. Выключите аппарат.

- Храните прибор и все принадлежности в защищенном от мороза помещении.

Техническое обслуживание и уход

Аппарат не нуждается в профилактическом обслуживании.

Уход

⚠ ОПАСНОСТЬ

Опасность поражения электрическим током.

- *Перед проведением любых работ по обслуживанию устройство следует выключить и извлечь штепсельную вилку из розетки.*

Очистка сетки в подводе воды

Регулярно очищать сетку в подводе воды.

ВНИМАНИЕ

Сетку нельзя повреждать.

- Снять муфту с подвода воды.

Рисунок **N**

- Извлечь сетчатый фильтр (например, с помощью плоскогубцев), помыть под проточной водой и снова установить.

Помощь в случае неполадок

⚠ ОПАСНОСТЬ

Опасность поражения электрическим током.

- *Перед проведением любых работ по обслуживанию устройство следует выключить и извлечь штепсельную вилку из розетки.*

Прибор не работает

- Нажать рычаг высоконапорного пистолета и включить устройство.
- Проверьте соответствие напряжения, указанного в заводской табличке, напряжению источника электроэнергии.
- Проверить сетевой кабель на повреждения.

Давление в приборе не увеличивается

- Проверить настройку струйной трубки.
- Полностью откройте водопроводный кран.
- Перед эксплуатацией удалить воздух из аппарата. Включить прибор без подсоединенной струйной трубки и дать ему поработать (не более 2 минут), пока из пистолета не начнет выходить вода без пузырьков воздуха. Выключить прибор и снова подсоединить струйную трубку.
- Выньте с помощью плоскогубцев сетевой фильтр из элемента для водоснабжения и промойте его проточной водой.

Сильные перепады давления

- Очистить форсунку высокого давления: Иголкой удалить загрязнение из отверстия форсунки и промыть ее спереди водой.
- Проверьте количество подаваемой воды.

Прибор негерметичен

- Незначительная негерметичность аппарата обусловлена техническими особенностями. При сильной негерметичности обратитесь в авторизованную службу сервисного обслуживания.

Чистящее средство не всасывается

- Использовать струйную трубку VarioPower. Повернуть струйную трубку в положение „Mix“.
- Снимите фильтр из всасывающего шланга для моющего средства и промойте его проточной водой.
- Проверить всасывающий шланг для моющего средства на перегибы.

Принадлежности и запасные детали

Используйте оригинальные принадлежности и запчасти — только они гарантируют безопасную и бесперебойную работу устройства.

Информацию о принадлежностях и запчастях вы можете найти на сайте www.kaercher.com.

Технические данные

Электрическое подключение

Напряжение	220-240 V 1~50-60 Hz
Потребление электроэнергии	6 A
Степень защиты	IP X5
Класс защиты	II 
Сетевой предохранитель (инертный)	10 A

Подключение водоснабжения

Давление напора (макс.)	1,2 МПа
Температура подаваемой воды (макс.)	40 °C
Количество подаваемой воды (мин.)	8 л/мин

Рабочие характеристики

Рабочее давление	8 МПа
Макс. допустимое давление	12 МПа
Подача, вода	5,5 л/мин
Максимальная подача	6,3 л/мин
Подача, моющее средство	0,3 л/мин.
Сила отдачи ручного пистолета-распылителя	12 N

Размеры и вес

Длина	307 mm
Ширина	272 mm
высота	600 mm

Вес, в готовности к эксплуатации и с принадлежностями

Значение установлено согласно стандарту EN 60335-2-79

Значение вибрации рука-плечо	<2,5 м/с ²
Опасность К	0,6 м/с ²
Уровень шума дБ _а	72 дБ(А)
Опасность К _{ра}	3 дБ(А)
Уровень мощности шума L _{WA} + опасность К _{WA}	88 дБ(А)

Сохраняется право на внесение технических изменений.

Гарантия

В каждой стране действуют соответственно гарантийные условия, изданные уполномоченной организацией сбыта нашей продукции в данной стране. Возможные неисправности прибора в течение гарантийного срока мы устраняем бесплатно, если причина заключается в дефектах материалов или ошибках при изготовлении. В случае возникновения претензий в течение гарантийного срока просьба

обращаться, имея при себе чек о покупке, в торговую организацию, продавшую вам прибор или в ближайшую уполномоченную службу сервисного обслуживания.

Дата выпуска отображается на заводской табличке в закодированном виде. При этом отдельные цифры имеют следующее значение::

Пример: 30190
3 год выпуска
0 столетие выпуска
1 десятилетие выпуска
9 вторая цифра месяца выпуска
0 первая цифра месяца выпуска

Таким образом, в данном примере код 30190 означает дату выпуска 09/(2)013.

адреса вы можете найти на веб-странице: www.kaercher.com/dealersearch

Заявление о соответствии ЕУ

Настоящим мы заявляем, что нижеуказанный прибор по своей концепции и конструкции, а также в осуществленном и допущенном нами к продаже исполнении отвечает соответствующим основным требованиям по безопасности и здоровью согласно директивам ЕУ. При внесении изменений, не согласованных с нами, данное заявление теряет свою силу.

Продукт высоконапорный моющий прибор
Тип: 1.602-xxx

Основные директивы ЕУ

2000/14/ЕС
2014/30/ЕУ
2006/42/ЕС (+2009/127/ЕС)
2011/65/ЕС

Примененные гармонизированные нормы

EN 50581
EN 55014-1: 2006+A1: 2009+A2: 2011
EN 55014-2: 2015
EN 60335-1
EN 60335-2-79
EN 61000-3-2: 2014
EN 61000-3-3: 2013
EN 62233: 2008

Примененный порядок оценки соответствия

2000/14/ЕС: Приложение V

Уровень мощности звука дБ(А)

Измерено: 85
Гарантировано: 88

Нижеподписавшиеся лица действуют по поручению и по доверенности руководства предприятия.

H. Jenner

CEO



S. Reiser

Head of Approval

уполномоченный по документации:
S. Reiser

Alfred Kaercher GmbH & Co. KG
Alfred-Kaercher-Str. 28 - 40
71364 Winnenden (Germany)
Тел.: +49 7195 14-0
Факс: +49 7195 14-2212
Winnenden, 2016/08/01

Tartalomjegyzék

Biztonság	HU	4
Rendeltetésszerű használat	HU	4
Környezetvédelem	HU	4
Készülék leírása	HU	5
Szerelés és üzembe helyezés	HU	5
Üzem	HU	5
Szállítás és tárolás	HU	6
Ápolás és karbantartás	HU	6
Segítség üzemzavar esetén	HU	6
Tartozékok és alkatrészek	HU	7
Műszaki adatok	HU	7
Garancia	HU	7
EU konformitási nyilatkozat	HU	7

Biztonság



Készüléke első használata előtt olvassa el az eredeti üzemeltetési útmutatót és a mellékelt biztonsági utasításokat. Ezek alapján járjon el. Tartsa meg a mindkét füzetet későbbi használatra, vagy az esetleges új tulajdonos számára!

Veszély fokozatok

⚠ VESZÉLY

Közvetlenül fenyegető veszélyre való figyelmeztetés, amely súlyos testi sérüléshez vagy halálhoz vezet.

⚠ FIGYELMEZTETÉS

Lehetséges veszélyes helyzetre való figyelmeztetés, amely súlyos testi sérüléshez vagy halálhoz vezethet.

⚠ VIGYÁZAT

Figyelmeztetés esetlegesen veszélyes helyzetre, amely könnyű sérüléshez vezethet.

FIGYELEM

Lehetséges veszélyes helyzetre való figyelmeztetés, amely anyagi kárhoz vezethet.

Biztonsági berendezések

⚠ VIGYÁZAT

■ *A biztonsági berendezések a felhasználó védelmét szolgálják és ezeket nem szabad megváltoztatni vagy megkerülni.*

Készülék kapcsoló

A készülékkapcsoló megakadályozza a készülék véletlen üzemeltetését.

Kézi szórópisztoly fedélzárja

A zár lezárja a kézi szórópisztoly karját és megakadályozza a készülék véletlen beindítását.

Auto-stop funkció

Ha a kézi szórópisztoly karját elengedi, akkor a nyomáskapcsoló a szivattyút lekapcsolja, a magasnyomású sugár leáll. Ha a kart meghúzza, a szivattyú ismét bekapcsol.

Szimbólumok a készüléken



A készüléket nem szabad közvetlenül a nyilvános ivóvízellátáshoz csatlakoztatni.



A magasnyomású sugarat soha ne irányítsa személyek, állatok, aktív elektromos szerelvények vagy maga a készülék felé.

A készüléket fagy ellen védje.

Rendeltetésszerű használat

Ez a magasnyomású tisztítóberendezés kizárólag magánháztartásban használható:

- gépek, járművek, épületek, szerszámok, homlokzatok, teraszok, kert gépek stb. magasnyomású vizsugárral (szükség esetén tisztítószert hozzáadásával) történő tisztításához.
- a KÄRCHER által jóváhagyott tartozékokkal, pótalkatrészekkel és tisztítószerekkel. Vegye figyelembe a tisztítószerekhez mellékelt utasításokat.

Környezetvédelem

Megjegyzések a tartalmazott anyagokkal kapcsolatban (REACH)

Aktuális információkat a tartalmazott anyagokkal kapcsolatosan a következő címen talál:

www.kaercher.com/REACH



A csomagolóanyagok újrahasznosíthatók. Kérjük a csomagolást környezetkímélő módon ártalmatlanítsa.



A használt készülékek értékes újrahasznosítható anyagokat tartalmaznak, amelyeket újrahasznosító helyen kell elhelyezni. Kérjük, a régi készülékeket környezetkímélő módon ártalmatlanítsa. Az elektromos és az elektronikus készülékek gyakran tartalmaznak olyan alkotóelemeket, amelyek helytelen kezelés vagy helytelen ártalmatlanítás esetén potenciális veszélyt jelenthetnek az emberi egészségre és a környezetre. A készülék szabályszerű üzemeltetéséhez azonban szükség van ezekre az alkotóelemekre. Az ilyen szimbólummal megjelölt készülékeket nem szabad a háztartási hulladékkal együtt ártalmatlanítani.



Tisztítási munkákat, amelyeknél olajtartalmú szennyvíz keletkezik pl. motormosás, alvázmosás csak olajleválasztóval ellátott mosóhelyen szabad elvégezni.



Tisztítószeres munkát csak szennyvízcsatornához csatlakoztatott vízázó munkafelületen szabad végezni. A tisztítószert ne hagyja vizekbe vagy a talajba jutni.

Készülék leírása

A készülék szállítási terjedelme (modellfüggő) fel van tüntetve a csomagoláson. A jelen használati utasítás az összes lehetséges opciót ismerteti.

Az ábrákat lásd a grafikai oldalakon

- 1 Magasnyomású csatlakozás
- 2 Készülékkapcsoló „0/OFF“ / „I/ON“
- 3 Tartókampó
- 4 Fogantyú
- 5 Szállító markolat, kihúzható
- 6 Tisztítószer-szivócső tisztítószer szűrővel és fedéllel
- 7 Tisztítószer tartály
- 8 Csatlakozóelem a vízcsatlakozáshoz
- 9 Vízcsatlakozás beépített szűrővel
- 10 A sugárcső tárolója
- 11 A magasnyomású pisztoly tárolási helye
- 12 Hálózati csatlakozóvezeték hálózati csatlakozóval
- 13 Szállításhoz használt kerék
- 14 Full Control kézi szórópisztoly
- 15 Nyomáskijelző
0 - MIX / 1 - SOFT / 2 - MEDIUM / 3 - HARD
- 16 Kézi szórópisztoly fedélzárja
- 17 Gomb a magasnyomású tömlő leválasztásához a kézi szórópisztolyról
- 18 Magasnyomású tömlő
- 19 Full Control szórócső szennymaró
A makacs szennyeződésekhez
Nyomásfokozat: HARD
- 20 Full Control szórócső Vario Power
A legáltalánosabb tisztítási feladatokhoz.
Nyomásfokozatok: HARD / MEDIUM / SOFT / MIX

* Opcionális

- 21 Mosókefe
Alkalmos munkavégzésre tisztítószerrel.
- 22 Habfúvóka
Az erős tisztítószerhab-képződés érdekében.
- 23 tisztítószer

** Továbbá szükséges

- 24 Megerősített anyagú víztömlő kereskedelmi forgalomban kapható csatlakozóval.
 - Átmérő legalább 1/2 coll (13 mm)
 - Hosszúság legalább 7,5 m

Szerelés és üzembe helyezés

Az ábrákat lásd a grafikai oldalakon

- Ábra **A B C**
Üzembevitel előtt szerelje fel a mellékelt különálló alkatrészeket.
- A készüléket sík területre állítsa.
- Ábra **D**
Helyezze a magasnyomású tömlőt a kézi szórópisztolyba, amíg ez hallhatóan beikattan.
A biztos csatlakozást a magasnyomású tömlő meghúzásával ellenőrizni.
- Ábra **E F G**

FIGYELEM

A vízben lévő szennyeződések megrongálhatják a magasnyomású szivattyút és a tartozékokat. A védelem érdekében ajánlott a KÄRCHER vízsűrű használata (különleges tartozék, megrendelési szám: 4.730-059).

Üzem

△ VIGYÁZAT

2 percnél hosszabb szárazmenet a magasnyomású szivattyú rongálódásához vezet. Ha a készülék 2 percen belül nem épít fel nyomást, akkor kapcsolja ki a készüléket és a „Segítség üzemzavar esetén” c. fejezet utasításainak megfelelően járjon el.

Nagynyomású üzem

△ VIGYÁZAT

Lakkozott felületek tisztításánál tartsa be a legalább 30 cm-es sugártávolságot a rongálódások elkerülése érdekében.

FIGYELEM





Járműgumikat, lakkot vagy érzékeny felületeket, mint pl. fát ne tisztítson szennymaróval, rongálódás veszélye áll fenn.

→ Ábra **H I**

Full Control rendszer

A nyomás kijelző a kézi szórópisztolyon Full Control szórócső esetén üzem alatt a beállított nyomásfokozatot mutatja.

Megjegyzés: A nyomás kijelző T-Racer-rel és más tartozékkal történő üzem esetén nem mérvadó.

Nyomásfokozat	Ajánlott pl.
	HARD burkolókövel vagy mosott betonnal borított teraszok, aszfalt, fém felületek, kerti szerszámok (talicska, ásó, stb.)
	MEDIUM személygépkocsi / motorbicikli, téglafelületek, vakolt falak, műanyag bútortok
	SOFT Fa felületek, kerékpár, homokkő felületek, rattan bútortok
	MIX Használat tisztítószerrel

FIGYELEM

Az anyagok érzékenysége kortól és állapottól függően erősen eltérhet. A fenti ajánlások kötelezettség nélküliek.

Használat tisztítószerrel

Megjegyzés: Tisztítószer csak alacsony nyomás mellett keverhető hozzá.

→ Ábra **J K**

Opcionális

→ Ábra **L**

Javasolt tisztítási módszer

- Takarékosan permetezze fel a tisztítószert a száraz felületre és hagyja hatni (ne hagyja megszáradni).
- A feloldott szennyeződést magasnyomású sugárral mossa le.

Tisztítószeres használat után

- Tisztítószeres munkavégzés után: Működtesse a készüléket kb. 1 percig, hogy tisztára öblítse.

Üzem mosókefével

FIGYELEM

Lakksérülések veszélye

A mosókefének munka esetén szennytől vagy más részcscéktől mentesnek kell lennie.

Megjegyzés: Szükség esetén a mosókeféket is lehet tisztítószeres munkához használni.

A használat megszakítása

- Ábra **M**
Engedje el és resetelje a magasnyomású pisztoly karját.
- Hosszabb munkaszünetekben (5 percen túl) továbbá kapcsolja ki a készüléket „0/OFF”.

Használat befejezése

⚠ VIGYÁZAT

A magasnyomású tömlőt csak akkor válassza le a kézi szórópisztolyról vagy a készülékről, ha nincs nyomás a rendszerben.

- Engedje el a kézi szórópisztoly karját.
- A készüléket kikapcsolni "0/OFF" .
- Húzza ki a hálózati csatlakozót az aljzattól.
- Zárja el a vízcsoportot.
- **Nyomja meg a magasnyomású pisztoly karját, hogy a rendszerben még meglévő nyomást kiengedje.**
- Zárja be a kézi szórópisztoly karját.
- Válassza le a készüléket vízellátásról.

Szállítás és tárolás

⚠ VIGYÁZAT

Sérülés- és rongálódásveszély!

Szállítás és tárolás esetén vegye figyelembe a készülék súlyát.

Szállítás kézzel

- A készüléket a hordófogantyúnál megemelni és vinni.
- A szállítófogantyút addig húzza ki, amíg hallhatóan bekattan.
- A készüléket a szállítófogantyúnál húzza.

Szállítás járműben

- A készüléket elcsúszás és borulás ellen biztosítani kell.

A készülék tárolása

- A készüléket sík területen állítsa le.
- A tartozékokat a kialakításnak megfelelően helyezze el a készüléken.

Hosszabb tárolás előtt, ill. téli idején vegye figyelembe az "Ápolás" fejezet utasításait is.

Fagyás elleni védelem

FIGYELEM

A nem teljesen kiürített készüléket vagy tartozékokat a fagy megromgálhatja. A készüléket és a tartozékokat teljesen ürítse ki és óvja a fagytól.

Károk elkerülése érdekében:

- A készülékből teljesen ürítse ki a vizet: A készüléket magasnyomású tömlő és vízellátás csatlakoztatása nélkül kapcsolja be (max. 1 perc) és várjon, amíg nem jön ki víz a magasnyomású csatlakozóból. A készüléket kikapcsolni.
- A készüléket az össze tartozékkal együtt fagymentes helyen tárolja.

Ápolás és karbantartás

A készülék nem igényel karbantartást.

Ápolás

⚠ VESZÉLY

Áramütés veszélye.

- A készüléken történő bármiféle munka előtt kapcsolja ki a készüléket és húzza ki a hálózati csatlakozót.

A vízcsatlakozás szűrőjének tisztítása

A vízcsatlakozás szűrőjét rendszeresen tisztítani kell.

FIGYELEM

A szűrőt nem szabad megsérteni.

- Távolítsa el csatlakozót a vízcsatlakozásról.

Ábra **N**

- Húzza ki a szűrőt (pl. laposfogóval), tisztítsa meg folyó víz alatt, majd helyezze vissza.

Segítség üzemzavar esetén

⚠ VESZÉLY

Áramütés veszélye.

- A készüléken történő bármiféle munka előtt kapcsolja ki a készüléket és húzza ki a hálózati csatlakozót.

A készülék nem megy

- Nyomja meg a kézi szórópisztoly karját, a készülék bekapcsol.
- Ellenőrizze, hogy a feszültség adata a típus táblán megegyezik-e az áramforrás feszültségével.
- Vizsgálja meg a hálózati csatlakozóvezeték esetleges sérülésekre.

A készülék nem termel nyomást

- Ellenőrizze a sugárcső beállítását.
- Teljesen nyissa ki a vízcsoportot.
- Használat előtt légtelenítse a készüléket. Csatlakoztatott sugárcső nélkül kapcsolja be a készüléket, és addig hagyja menni (max. 2 percig), amíg a víz buborékmentesen jön ki a pisztolyból. Kapcsolja ki a készüléket és csatlakoztassa ismét a sugárcsővet.
- A vízcsatlakozóban található szűrőszítát húzza ki laposfogóval és tisztítsa meg folyó víz alatt.

Erős nyomásingadozások

- Magasnyomású fúvóka tisztítása: A szennyeződéseket a szórófej furatból egy tű segítségével távolítsa el és vízzel előrefelé öblítse ki.
- Ellenőrizze a vízellátás mennyiségét.

A készülék szívárog

- A készülék kismértékű szívárgása műszaki okok miatt lehetséges. Erős szívárgás esetén hívja a jóváhagyott szerviz szolgálatot.

Nem szívja fel a tisztítószert

- Használja a Vario Power szórócsövet. Állítsa a sugárcsővet a „Mix” állásba.
- Húzza le a szűrőt a tisztítószert szívócsőről és folyóvíz alatt tisztítsa meg.
- Ellenőrizze, hogy a tisztítószert szívócső nem törik-e meg valahol.

Tartozékok és alkatrészek

Kizárólag eredeti tartozékokat és eredeti pótalkatrészeket alkalmazzon, mivel ezek szavatolják a készülék biztonságos és zavartalan üzemét. A tartozékokkal és pótalkatrészekkel kapcsolatos információkat a www.kaercher.com oldalon olvashatja.

Műszaki adatok

Elektromos csatlakozás

Feszültség 220-240 V
1~50-60 Hz

Áramfelvétel 6 A

Védelmi fokozat IP X5

Védelmi osztály II 

Hálózati biztosító (lomha) 10 A

Vízcsatlakozás

Hozzáfolyási nyomás (max.) 1,2 MPa

Hozzáfolyási hőmérséklet (max.) 40 °C

Hozzáfolyási mennyiség (min.) 8 l/min

Teljesítmény adatok

Üzemi nyomás 8 MPa

Max. megengedett nyomás 12 MPa

Szállított mennyiség, víz 5,5 l/min

Maximális szállítási mennyiség 6,3 l/min

Szállított mennyiség, tisztítószer 0,3 l/perc

A kézi szórópisztoly visszalökő erőhatása 12 N

Méret és súly

Hossz 307 mm

Szélesség 272 mm

Magasság 600 mm

Súly, üzemből a tartozékkal 5,1 kg

Az EN 60335-2-79 szerint megállapított értékek

Kéz-kar vibrációs kibocsátási érték <2,5 m/s²

Bizonytalanság K 0,6 m/s²

Hangnyomás szint L_{PA} 72 dB(A)

Bizonytalanság K_{PA} 3 dB(A)

Hangnyomás szint L_{WA} + bizonytalanság K_{WA} 88 dB(A)

Műszaki változtatások joga fenntartva.

Garancia

Minden országban az illetékes forgalmazónk által kiadott garancia feltételek érvényesek. Az esetleges üzemből kimenetelű elhárítjuk, amennyiben anyag- vagy gyártási hiba az oka. Garanciális esetben kérjük, forduljon a vásárlást igazoló bizonylattal kereskedőjéhez vagy a legközelebbi hivatalos szakszervízhez.

A címetek a következő helyen találja:

www.kaercher.com/dealersearch

EU konformitási nyilatkozat

Ezennel tanúsítjuk, hogy az alábbiakban megnevezett gép tervezése és építési módja alapján az általunk forgalomba hozott kivitelben megfelel az EU irányelvek vonatkozó, alapvető biztonsági és egészségügyi követelményeinek. A gép jóváhagyásunk nélkül történő módosítása esetén ez a nyilatkozat elveszíti érvényességét. A készülék megfelel az EU-ban és Magyarországon (HU) harmonizált szabványoknak.

Termék: Nagynyomású tisztító

Típus: 1.602-xxx

Vonatkozó európai közösségi irányelvek:

2000/14/EK

2014/30/EU

2006/42/EK (+2009/127/EK)

2011/65/EU

Alkalmazott harmonizált szabványok:

EN 50581

EN 55014-1: 2006+A1: 2009+A2: 2011

EN 55014-2: 2015

EN 60335-1

EN 60335-2-79

EN 61000-3-2: 2014

EN 61000-3-3: 2013

EN 62233: 2008

Követett megfelelő megállapítási eljárás:

2000/14/EK: V. függelék

Hangteljesítményszint dB(A)

Mért: 85

Garantált: 88

Alulírottak az ügyvezetés megbízásából és felhatalmazásával lépnek fel.

H. Jenner

CEO

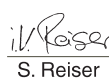
S. Reiser

Head of Approbation

A dokumentációért felelős személy:

S. Reiser

Alfred Kärcher GmbH & Co. KG

Alfred-Kärcher-Str. 28 - 40

71364 Winnenden (Germany)

Tel.: +49 7195 14-0

Fax: +49 7195 14-2212

Winnenden, 2016/08/01

Obsah

Bezpečnost	CS	4
Používání v souladu s určením	CS	4
Ochrana životního prostředí	CS	4
Popis zařízení	CS	5
Montáž a uvedení do provozu	CS	5
Provoz	CS	5
Přeprava a skladování	CS	6
Údržba a ošetřování	CS	6
Pomoc při poruchách	CS	6
Příslušenství a náhradní díly	CS	7
Technické údaje	CS	7
Záruka	CS	7
EU prohlášení o shodě	CS	7

Bezpečnost



Než začnete poprvé používat Váš přístroj přečtěte si tento původní provozní návod a přiložené bezpečnostní pokyny. Řiďte se těmito pokyny. Uchovejte si obě příručky pro pozdější použití nebo pro dalšího majitele.

Stupně nebezpečí

⚠ **NEBEZPEČÍ**

Upozornění na bezprostředně hrozící nebezpečí, které vede k těžkým fyzickým zraněním nebo k usmrcení.

⚠ **VAROVÁNÍ**

Upozornění na potenciálně nebezpečnou situaci, která by mohla vést k těžkým fyzickým zraněním nebo usmrcení.

⚠ **UPOZORNĚNÍ**

Upozornění na případnou nebezpečnou situaci, která může vést k lehkým fyzickým zraněním.

POZOR

Upozornění na potenciálně nebezpečnou situaci, která může mít za následek poškození majetku.

Bezpečnostní prvky

⚠ **UPOZORNĚNÍ**

■ *Bezpečnostní zařízení slouží k ochraně uživatele a nesmějí být měněny či obcházeny.*

Přístrojový spínač

Vypínač na zařízení zabraňuje zařízení v nahodilému provozu.

Zablokování ruční stříkací pistole

Pojistné ústrojí blokuje páčku ruční stříkací pistole a brání nahodilému spuštění zařízení.

Funkce automatického zastavení

Uvolněním páčky na ruční stříkací pistolí vypne tlakový spínač čerpadlo a vysokotlaký vodní paprsek se přeruší. Přitažením páčky se čerpadlo opět zapne.

Symbole na zařízení



Přístroj nesmí být připojen přímo k veřejné vodovodní síti.



Vysokotlakým vodním paprskem se nesmí mířit na osoby, zvířata, elektrickou výstroj pod napětím ani na zařízení samotné. Přístroj chraňte před mrazem.

Používání v souladu s určením

Tento vysokotlaký čistič použijte výhradně v domácíchnostech.

- na čištění strojů, vozidel, budov, nářadí, fasád, teras, zahradního náčiní apod. vysokotlakým paprskem vody (dle potřeby použijte čisticí prostředky).
- pouze příslušenství, náhradní díly a čisticí prostředky schválené firmou KÄRCHER. Při používání čisticích prostředků se řiďte pokyny na nich uvedenými.

Ochrana životního prostředí

Informace o obsažených látkách (REACH)

Aktuální informace o obsažených látkách naleznete na adrese:

www.kaercher.com/REACH



Obalové materiály jsou recyklovatelné. Při likvidaci obaluberte ohled na životní prostředí.



Vysloužilá zařízení obsahují cenné recyklovatelné materiály, které by měly být odevzdávány k opětovnému zhodnocení. Při likvidaci starých přístrojů berte ohled na životní prostředí.

Elektrické a elektronické přístroje jsou často tvořeny složkami, které při nesprávném používání nebo nesprávné likvidaci mohou představovat potenciální riziko pro lidské zdraví a životní prostředí. Tyto složky jsou však nezbytné pro správnou funkci zařízení. Přístroj označený tímto symbolem nesmíte likvidovat v domovním odpadu.



Čisticí práce, při kterých vzniká odpadová voda obsahující olej např. při čištění motoru či podvozku automobilu, se smějí provádět výhradně na místech k tomu určených disponujících odlučovačem oleje.



Práce s čisticími prostředky se smí provádět pouze na nepropustných pracovních plochách s připojením ke kanalizaci. Nenechte proniknout čisticí prostředek do vodních toků nebo do země.

Popis zařízení

Objem dodávky přístroje (v závislosti na modelu) je vyobrazen na obalu. Tento návod k použití popisuje veškeré možné volitelné příslušenství.

Ilustrace viz obrazová příloha

- 1 Přípojka vysokého tlaku
 - 2 Vypínač na přístroji "0/OFF" / "I/ON"
 - 3 Odkládací háček
 - 4 Držadlo
 - 5 Přepravní držadlo, vytažitelná
 - 6 Sací hadice na čisticí prostředek s filtrem čisticích prostředků a krytem
 - 7 Zásobník na čisticí prostředek
 - 8 Spojovací element pro přívod vody
 - 9 Vodní přípojka s integrovaným sítkem
 - 10 Uložení pro stříkací trubku
 - 11 Odkládání vysokotlaké hadice
 - 12 Síťové napájecí vedení se zástrčkou
 - 13 Přepravní kolo
 - 14 Ruční stříkací pistole Full Control
 - 15 Ukazatel tlaku
0 - MIX / 1 - SOFT / 2 - MEDIUM / 3 - HARD
 - 16 Zablokování ruční stříkací pistole
 - 17 Tlačítko k oddělení vysokotlaké hadice od ruční stříkací pistole
 - 18 Vysokotlaká hadice
 - 19 Full Control proudnice fréza na nečistoty
Pro těžká znečištění
Tlakový stupeň: HARD
 - 20 Full Control proudnice Vario Power
Pro obvyklé čištění
Tlakové stupně: HARD / MEDIUM / SOFT / MIX
- * Dodatečná výbava**
- 21 Mycí kartáč
Hodí se pro práci s čisticími prostředky.
 - 22 Pěnová tryska
Pro účinný pěnový čisticí prostředek.
 - 23 Čisticí prostředky
- ** Navíc je potřeba**
- 24 Tkaninou vyztužená hadice se standardní přípojkou.
 - minimální průměr 1/2 palce (13 mm)
 - minimální délka 7,5 m

Montáž a uvedení do provozu

Ilustrace viz obrazová příloha

- Ilustrace **A B C**
Před uvedením do provozu namontujte díly volně přiložené k zařízení.
- Přístroj postavte na rovnou plochu.
- Ilustrace **D**
Zasuňte vysokotlakou hadici do ruční stříkací pistole tak, aby slyšitelně zaskočila.
Prověřte bezpečné spojení tahem za vysokotlakou hadici.
- Ilustrace **E F G**

POZOR

Nečistoty ve vodě mohou poškodit vysokotlaké čerpadlo a příslušenství. Na ochranu doporučujeme použití vodního filtru KÄRCHER (zvláštní příslušenství, obj. číslo 4.730-059).

Provoz

△ UPOZORNĚNÍ

Chod nasucho po dobu delší než 2 minuty vede k poškození vysokotlakého čerpadla. Pokud přístroj během 2 minut nevytvoří tlak, vypněte jej a postupujte podle pokynů v kapitole „Návod před poruchách“.

Provoz s vysokým tlakem

△ UPOZORNĚNÍ

Při čištění lakovaných povrchů dodržujte minimální vzdálenost 30 cm, abyste zabránili poškození plochy.

POZOR





Nečistěte pneumatiky, lak nebo citlivé povrchy jako dřevu pomocí frézy na nečistoty, hrozí poškození.

→ Ilustrace **H I**

Systém Full Control

Indikátor tlaku na ruční stříkací pistoli ukazuje při provozu s proudnicí Full Control aktuálně nastavený tlakový stupeň.

Upozornění: Indikátor tlaku nepodává při provozu s ústrojím T-Racer a jiným příslušenstvím správné informace.

Tlakový stupeň	Doporučujeme například pro
 3 HARD	kamenné terasy z dlažebních kostek nebo vymývaného betonu, asfaltu, povrchy z kovu, zahradní nástroje (kolečko, rýč atd.)
 2 MEDIUM	Osobní vozidla / motocykly, plochy z cihel, omítnuté zdi, plastový nábytek
 1 SOFT	plochy ze dřeva, jízdní kola, plochy z pískovce, ratanový nábytek
 MIX	Provoz s použitím čisticího prostředku

POZOR

Citlivost materiálů se může v závislosti na stáří a stavu silně lišit. Uvedená doporučení jsou nezávazná.

Provoz s použitím čisticího prostředku

Upozornění: Čisticí prostředek lze přidávat pouze při nízkém tlaku.

→ Ilustrace **J K**

Volitelné

→ Ilustrace **L**

Doporučovaná metoda čištění

- Čisticí prostředek úspěšně nastříkejte na suchý povrch a nechte působit (ne však zaschnout).
- Uvolněnou nečistotu opláchněte paprskem vysokého tlaku.

Po provozu s použitím čisticího prostředku

- Po práci s čisticím prostředkem: Nechte přístroj na dobu 1 minuty zapnutý, aby mohlo dojít k vypláchnutí.

Provoz s mycím kartáčem

POZOR

Nebezpečí poškození laku.

Při práci s čistícím kartáčkem musí být kartáč zabaven nečistot nebo jiných částic.

Upozornění: Je-li potřeba, je možné při práci s čistícím prostředkem použít také mycí kartáče.

Přerušení provozu

- Ilustrace **M**
Uvolněte a zajistíte spoušť vysokotlaké pistole.
- Při delších přestávkách v práci (přes 5 minut) přístroj ještě vypnete vypínačem „0/OFF“.

Ukončení provozu

⚠ **UPOZORNĚNÍ**

Vysokotlakou hadici odpojujte od ruční stříkací pistole nebo od zařízení pouze, pokud v systému není tlak.

- Uvolněte páčku na ruční stříkací pistoli.
- Zařízení vypnete „0/OFF“.
- Vytáhněte zástrčku ze sítě.
- Zavřete vodovodní kohoutek.
- **Stiskněte spoušť vysokotlaké pistole za účelem uvolnění tlaku v systému.**
- Zajistěte páčku na ruční stříkací pistoli.
- Odpojte zařízení od přívodu vody.

Přeprava a skladování

⚠ **UPOZORNĚNÍ**

Nebezpečí úrazu a nebezpečí poškození!

Mějte na zřeteli hmotnost přístroje při přepravě a skladování.

Ruční přeprava

- Zařízení zvedněte za držadlo a přeneste je.
- Vysuňte madlo pro přenášení, je patrně zaklapnutí. Přístroj tahajte za přepravní úchyty.

Přeprava ve vozidle

- Zajistěte přístroj proti sklouznutí a převrácení.

Uložení přístroje

- Přístroj odstavte na rovné ploše.
- Příslušenství uložte do úložného prostoru za zařízení.

Před dlouhodobým uskladněním, např. v zimě navíc dodržujte pokyny v kapitole Péče.

Ochrana proti zamrznutí

POZOR

Ne zcela vyprázdněné přístroje a příslušenství mohou být znehodnoceny mrazem. Zcela vyprázdněte přístroj a příslušenství a chraňte je před mrazem.

Aby nedošlo ke škodám:

- Ze zařízení vypustte veškerou vodu: zařízení zapnete bez připojené vysokotlaké hadice a bez připojeného přívodu vody (na max. 1 minutu) a počkejte, dokud z vysokotlakého přípoje nepřestane vytékat voda. Zařízení vypnete.
- Zařízení s úplným příslušenstvím ukládejte na místo chráněné před mrazem.

Údržba a ošetřování

Zařízení je bezúdržbové.

Péče

⚠ **NEBEZPEČÍ**

Nebezpečí úrazu elektrickým proudem.

- *Před každou prací na zařízení vždy zařízení vypnete a vytáhněte síťovou zástrčku.*

Vyčistěte síto na přívodu vody

Pravidelně čistěte síto v přípojce vody.

POZOR

Síto nesmí být poškozeno.

- Odmontujte spojku z vodovodní přípojky.

Ilustrace **N**

- Vysuňte síto (např. plochými kleštěmi), opláchněte je pod tekoucí vodou a poté opět nasadte.

Pomoc při poruchách

⚠ **NEBEZPEČÍ**

Nebezpečí úrazu elektrickým proudem.

- *Před každou prací na zařízení vždy zařízení vypnete a vytáhněte síťovou zástrčku.*

Přístroj neběží

- Stiskněte páčku na ruční stříkací pistoli, zařízení se zapne.
- Zkontrolujte, zda napětí uvedené na typovém štítku přístroje souhlasí s napětím zdroje elektrického proudu.
- Zkontrolujte, zda není síťové napájecí vedení poškozeno.

Zařízení nelze natlakovat

- Zkontrolujte nastavení stříkací trubky.
- Zcela otevřete vodovodní kohoutek.
- Před uvedením do provozu přístroj odvzdušněte. Přístroj zapněte bez nasazené rozprašovací trubky a nechte jej běžet (max. 2 minuty), dokud z pistole nezačne vytékat voda bez vzduchových bublinek. Přístroj vypnete a namontujte rozprašovací trubku.
- Síto ve vodní přípojce vyjměte plochými kleštěmi a vyčistěte je pod tekoucí vodou.

Silné kolísání tlaku

- Vyčistěte vysokotlakou trysku: Odstraňte jehlou nečistoty z otvoru trysky a zepředu ji propláchněte vodou.
- Zkontrolujte množství přiváděné vody.

Zařízení je netěsné

- Mírná netěsnost zařízení je podmíněna technicky. Při značné netěsnosti je třeba řešením pověřit autorizovaný zákaznický servis.

Čistící prostředek není nasáván

- Používejte proudnici Vario Power. Stříkací trubku natočte do polohy „Mix“.
- Sejměte filtr ze sací hadice na čistící prostředky a opláchněte jej pod tekoucí vodou.
- Zkontrolujte, zda na sací hadici nejsou zlomy.

Příslušenství a náhradní díly

Používejte pouze originální příslušenství a originální náhradní díly, ty poskytují záruku bezpečného a bezporuchového provozu přístroje. Informace o příslušenství a náhradních dílech naleznete na adrese www.kaercher.com.

Technické údaje

Připojení elektrického proudu

Napětí 220-240 V
1~50-60 Hz

Odběr proudu 6 A

Stupeň krytí IP X5

Třída krytí II 

Šířková pojistka (pomalá) 10 A

Přívod vody

Přívodní tlak (max.) 1,2 MPa

Teplota přívodu (max.) 40 °C

Příváděné množství (min.) 8 l/min

Výkonové parametry

Pracovní tlak 8 MPa

Max. přípustný tlak 12 MPa

Čerpané množství vody 5,5 l/min

Maximální výkon čerpadla 6,3 l/min

Čerpané množství čisticího prostředku 0,3 l/min

Síla zpětného nárazu vysokotlaké pistole 12 N

Rozměry a hmotnost

Délka 307 mm

Šířka 272 mm

Výška 600 mm

Hmotnost přístroje připraveného k provozu s příslušenstvím 5,1 kg

Zjištěné hodnoty dle EN 60335-2-79

Hodnota vibrace ruka-paže <2,5 m/s²

Kolisavost K 0,6 m/s²

Hladina akustického tlaku L_{pA} 72 dB(A)

Kolisavost K_{pA} 3 dB(A)

Hladina akustického výkonu L_{WA} + 88 dB(A)

Kolisavost K_{WA}

Technické změny jsou vyhrazeny.

Záruka

V každé zemi platí záruční podmínky vydané příslušnou distribuční společností. Případné poruchy zařízení odstraníme během záruční lhůty bezplatně, pokud byl jejich příčinou vadný materiál nebo výrobní závady. V případě uplatňování nároku na záruku se s dokladem o zakoupení obraťte na prodejce nebo na nejbližší oddělení služeb zákazníkům.

Adresy najdete zde:

www.kaercher.com/dealersearch

EU prohlášení o shodě

Tímto prohlašujeme, že níže označené stroje odpovídají jejich základní koncepcí a konstrukčním provedením, stejně jako námi do provozu uvedenými konkrétními provedeními, příslušným zásadním požadavkům o bezpečnosti a ochraně zdraví směrnic EU. Při jakýchkoli na stroji provedených změnách, které nebyly námi odsouhlaseny, pozbývá toto prohlášení svou platnost.

Výrobek: Vysokotlaký čistič

Typ: 1.602-xxx

Příslušné směrnice EU:

2000/14/ES

2014/30/EU

2006/42/ES (+2009/127/ES)

2011/65/EU

Použité harmonizační normy

EN 50581

EN 55014-1; 2006+A1; 2009+A2; 2011

EN 55014-2; 2015

EN 60335-1

EN 60335-2-79

EN 61000-3-2; 2014

EN 61000-3-3; 2013

EN 62233; 2008

Použitý postup posuzování shody:

2000/14/ES: Příloha V

Hladinu akustického dB(A)

Namerenou: 85

Garantovanou: 88

Podepsaní jednájí v pověření a s plnou mocí jednateleství

H. Jenner
CEO

S. Reiser
Head of Approval

Osoba zplnomocněná sestavením dokumentace:
S. Reiser

Alfred Kärcher GmbH & Co. KG
Alfred-Kärcher-Str. 28 - 40
71364 Winnenden (Germany)
Tel.: +49 7195 14-0
Fax: +49 7195 14-2212
Winnenden, 2016/08/01

Vsebinsko kazalo

Varnost	SL	4
Namenska uporaba	SL	4
Varstvo okolja	SL	4
Opis naprave	SL	5
Montaža in zagon	SL	5
Obratovanje	SL	5
Transport in skladiščenje	SL	6
Vzdrževanje in nega	SL	6
Pomoč pri motnjah	SL	6
Pribor in nadomestni deli	SL	7
Tehnični podatki	SL	7
Garancija	SL	7
Izjava EU o skladnosti	SL	7

Varnost



Pred prvo uporabo vaše naprave preberite to originalno navodilo za uporabo in pri-ložene varnostne napotke. Ravnajte v skladu z njimi. Oba zvezka shranite za kasnejšo uporabo ali za naslednjega lastnika.

Stopnje nevarnosti

⚠ NEVARNOST

Opozorilo na neposredno nevarnost, ki vodi do težkih telesnih poškodb ali smrti.

⚠ OPOZORILO

Opozorilo na možno nevarno situacijo, ki lahko vodi do težkih telesnih poškodb ali smrti.

⚠ PREVIDNOST

Opozorilo na možno nevarno situacijo, ki lahko vodi do lažjih poškodb.

POZOR

Opozorilo na možno nevarno situacijo, ki lahko vodi do premoženjskih škod.

Varnostne naprave

⚠ PREVIDNOST

■ Varnostne naprave služijo za zaščito uporabnika in se jih ne sme spreminjati ali ignorirati.

Stikalo naprave

Stikalo naprave preprečuje nehoteno delovanje naprave.

Blokada ročne brizgalne pištole

Blokada zapira ročico ročne brizgalne pištole in preprečuje nehoten vklop naprave.

Funkcija za samodejno zaustavitev

Če ročico na ročni brizgalni pištoli spustite, tlačno stikalo izklopi črpalko, visokotlačni curek se ustavi. Če se ročica potegne, se črpalka ponovno vklopi.

Simboli na napravi



Naprave se ne sme priključiti neposredno na javno omrežje pitne vode.



Visokotlačnega curka se ne sme usmerjati v osebe, živali, aktivno električno opremo ali na samo napravo.

Napravo zaščitite pred zmrzaljo.

Namenska uporaba

Ta visokotlačni čistilnik uporabljajte izključno za privatno gospodinjstvo:

- za čiščenje strojev, vozil, zgradb, orodja, fasad, teras, vrtnega orodja itd. z visokotlačnim vodnim curkom (po potrebi z dodatkom čistilnih sredstev).
- z deli pribora, nadomestnimi deli in čistilnimi sredstvi, ki jih dopušča podjetje KÄRCHER. Upoštevajte navodila, ki so priložena čistilnim sredstvom.

Varstvo okolja

Opozorila k sestavinam (REACH)

Aktualne informacije o sestavinah najdete na:

www.kaercher.com/REACH



Embalažni materiali so primerni za recikliranje.

Embalažo zavrzite okolju prijazno.



Stare naprave vsebujejo dragocene za recikliranje primerne materiale, ki jih je treba odvesti za ponovno uporabo. Stare naprave zavrzite okolju prijazno.

Električne in elektronske naprave imajo pogosto sestavne dele, ki pri nepravilnem ravnanju ali odstranjevanju med odpadke lahko predstavljajo nevarnost za zdravje ljudi in okolje. Ti sestavni deli so kljub temu pomembni za pravilno delovanje naprav. Naprav, označenih s tem simbolom, ne smete odvreči med gospodinjske odpadke.



Čiščenja, pri katerih nastaja odpadna voda, ki vsebuje olje, npr. pranje motorjev, pranje podvozij, se smejo izvajati le na mestih za pranje z izločevalnikom olja.



Dela s čistili se smejo izvajati le na delovnih površinah, ki so neprepustne za tekočine, in imajo priključek na kanalizacijo za umazano vodo. Preprečite pronicanje čistil v vodotoke ali zemljo.

Opis naprave

Obseg dobave naprave (odvisno od modela) je prikazan na embalaži. V teh navodilih za uporabo so opisane vse možne opcije.

Za slike glejte strani z grafikami

- 1 Visokotlačni priključek
- 2 Stikalo naprave „0/OFF“ / „I/ON“
- 3 Kljuka za shranjevanje
- 4 Ročaj
- 5 Transportni ročaj, izvlečna
- 6 Gibka cev za sesanje čistila s filtrom za čistilo in pokrovom
- 7 Rezervoar za čistilno sredstvo
- 8 Spojni del za priključek za vodo
- 9 Vodni priključek z vgrajenim sitom
- 10 Shranjevalo za brizgalno cev
- 11 Mesto za shranjevanje visokotlačne pištole
- 12 Omrežni priključni vodnik z omrežnim vtičem
- 13 Transportno kolo
- 14 Full Control ročna brizgalna pištola
- 15 Prikaz tlaka
0 - MIX / 1 - SOFT / 2 - MEDIUM / 3 - HARD
- 16 Blokada ročne brizgalne pištole
- 17 Tipka za ločitev visokotlačne gibke cevi od ročne brizgalne pištole
- 18 Visokotlačna cev
- 19 Full Control brizgalna cev za strgalo za umazanijo
Za trdovratno umazanijo
Stopnja tlaka: HARD
- 20 Full Control brizgalna cev Vario Power
Za običajne čistilne naloge
Stopnje tlaka: HARD / MEDIUM / SOFT / MIX

* Opcijsko

- 21 Krtača za pranje
Primerno za delo s čistilnimi sredstvi.
- 22 Šoba za peno
Za učinkovito peno čistila.
- 23 čistila

** Dodatno potrebno

- 24 S platnom ojačana gibka vodna cev z običajnim priključkom.
 - Premer najmanj 1/2 cole (13 mm)
 - Dolžina najmanj 7,5 m

Montaža in zagon

Za slike glejte strani z grafikami

- Slika **A B C**
Pred zagonom montirajte napravi prosto priložene dele.
- Napravo postavite na ravno površino.
- Slika **D**
Vtaknite visokotlačno gibko cev v ročno brizgalno pištolo, dokler se slišno ne zaskoči.
Preverite varno povezavo s potegom za visokotlačno cev.
- Slika **E F G**

POZOR

Nečistoče v vodi lahko poškodujejo visokotlačno črpalko in pribor. Za zaščito se priporoča uporaba vodnega filtra podjetja KÄRCHER (poseben pribor, naročniška številka 4.730-059).

Obratovanje

△ PREVIDNOST

Suhi tek, ki traja več kot 2 minuti, lahko vodi do poškodb visokotlačne črpalke. Če naprava v 2 minutah ne izgradi nobenega tlaka, napravo izklopite in postopajte v skladu z napotki v poglavju „Pomoč pri motnjah“.

Delo z visokom tlakom

△ PREVIDNOST

Pri čiščenju lakiranih površin upoštevajte razdaljo curkam najmanj 30 cm, da preprečite poškodbe

POZOR





Avtomobilskih gum, laka ali občutljivih površin kot je les ne čistite s strgalom za umazanijo, nevarnost poškodbe.

→ Slika **H I**

Full Control sistem

Prikaz tlaka na ročni brizgalni pištoli kaže med obratovanjem s Full Control brizgalno cevjo aktualno nastavljeno stopnjo tlaka.

Napotek: Prikaz tlaka pri obratovanju s T-Racerjem in drugim priborom ni pomemben.

Stopnja tlaka	Priporočljivo za npr.
 HARD	Kamnite terase iz tlakovcev ali pralnega betona, asfalt, kovinske površine, vrtno potrebščine (samokolnica, lopata, itd.)
 MEDIUM	Osebna vozila / motorna kolesa, opečnate površine, ometane stene, plastično pohištvo
 SOFT	Lesene površine, kolesa, površine iz peščenjaka, pohištvo iz ratana
 MIX	Obratovanje s čistilnimi sredstvi

POZOR

Občutljivost materialov lahko glede na starost in stanje močno odstopa. Navedena priporočila so neobvezujoča.

Obratovanje s čistilom

Napotek: Čistilno sredstvo se lahko dodaja le v področju nizkega tlaka.

→ Slika **J K**

Opcijsko

→ Slika **L**

Priporočljiva metoda čiščenja

- Čistilno sredstvo varčno razpršite po suhi površini in pustite, da učinkuje (vendar se ne sme posušiti).
- Raztopljeno umazanijo splaknite z visokotlačnim curkom.

Po obratovanju s čistilom

- Po delu s čistilnimi sredstvi: Naprava naj za spiranje deluje približno 1 minuto.

Obratovanje s pralno krtačo

POZOR

Nevarnost poškodb laka

Pri delih s pralno krtačo mora biti le-ta brez umazanje ali drugih delcev.

Opozorilo: Po potrebi se lahko uporabijo tudi pračne krtače za delo s čistilnim sredstvom.

Prekinitev obratovanja

- Slika **M**
Spustite in blokirajte ročico visokotlačne pištole.
- Pri daljših delovnih premorih (več kot 5 minut) napravo dodatno izklopite „0/OFF“.

Zaključek obratovanja

⚠ **PREVIDNOST**

Visokotlačno gibko cev ločite z ročne pršilne pištole ali naprave le, če v sistemu ni tlaka.

- Spustite ročico ročne brizgalne pištole.
- Izklopite napravo "0/OFF".
- Izvlecite omrežni vtič iz vtičnice.
- Zaprite pipo.
- **Pritisnite ročico visokotlačne pištole, da iz sistema izpustite še obstoječi tlak.**
- Blokirajte ročico ročne brizgalne pištole.
- Napravo ločite z oskrbe z vodo.

Transport in skladiščenje

⚠ **PREVIDNOST**

Nevarnost osebnih poškodb in poškodb stvari!

Pri transportu in skladiščenju upoštevajte težo naprave.

Ročni transport

- Dvignite stroj s pomočjo nosilnega ročaja in ga nesite.
- Izvlecite transportni ročaj, le-ta se slišno zaskoči. Napravo vlecite za transportni ročaj.

Transport v vozilih

- Napravo zavarujte proti zdrsu in prevrnitvi.

Shranjevanje naprave

- Postavite napravo na ravno površino.
- Pribor shranite v skladu s pripravami na napravi. Pred daljšim shranjevanjem, npr. v času zime, dodatno upoštevajte napotke v poglavju Vzdrževanje.

Zaščita pred zamrzitvijo

POZOR

Zmrzal lahko uniči naprave in pribor, pri katerih voda ni bila popolnoma izpraznjena. Napravo in pribor popolnoma izpraznite in zaščitite pred zmrzaljo.

Da preprečite škode:

- Popolna izpraznitev vode iz naprave: Napravo vklopite brez priključene visokotlačne gibke cevi in brez priključene oskrbe z vodo (max. 1 min.) in počakajte, dokler iz visokotlačnega priključka ne izstopa več voda. Izklopite napravo.
- Napravo s celotnim priborom shranjujte v prostoru, varnem pred zmrzaljo.

Vzdrževanje in nega

Naprave ni treba vzdrževati.

Nega

⚠ **NEVARNOST**

Nevarnost električnega udara.

- Pred vsemi deli na napravi, izklopite napravo in izvlecite omrežni vtič.

Čiščenje sita v vodnem priključku

Sito v vodnem priključku redno čistite.

POZOR

Sito se ne sme poškodovati.

- Odstranite spojko z vodnega priključka.

Slika **N**

- Izvlecite sito (npr. s ploščatimi kleščami), ga sperite pod tekočo vodo in nato ponovno vstavite.

Pomoč pri motnjah

⚠ **NEVARNOST**

Nevarnost električnega udara.

- Pred vsemi deli na napravi, izklopite napravo in izvlecite omrežni vtič.

Naprava ne deluje

- Pritisnite ročico ročne brizgalne pištole, naprava se vklopi.
- Preverite, ali na tipski tablici navedena napetost ustreza napetosti vira električnega toka.
- Omrežni priključni vodnik pregledajte glede poškodb.

Naprava ne dosega zadostnega tlaka

- Preverite nastavitve na brizgalni cevi.
- Vodno pipo popolnoma odprite.
- Pred obratovanjem napravo odzračite. Napravo vklopite brez priklopljene brizgalne cevi in pustite teči tako dolgo (največ 2 minuti), da voda iz pištole teče brez mehurčkov. Napravo izklopite in ponovno priklopite brizgalno cev.
- Sito v priključku za vodo izvlecite s ploščatimi kleščami in ga očistite pod tekočo vodo.

Močna nihanja tlaka

- Čiščenje visokotlačne šobe: Iz šobne izvrtine z iglo odstranite umazanijo in jo od spredaj splaknite z vodo.
- Preverite količino dotoka vode.

Naprava je netesna

- Neznatna netesnost naprave je tehnično pogojena. Pri močnejši netesnosti se obrnite na pooblaščen servisno službo.

Čistilno sredstvo se ne vsesava

- Uporabite Vario Power brizgalno cev. Brizgalno cev obrnite na položaj "Mix".
- Filter izvlecite iz gibke sesalne cevi za čistilno sredstvo in ga očistite pod tekočo vodo.
- Preverite gibko sesalno cev za čistilno sredstvo glede pregibov.

Pribor in nadomestni deli

Uporabljajte samo originalen pribor in originalne nadomestne dele, ki zagotavljajo varno in nemoteno delovanje naprave.

Informacije o priboru in nadomestnih delih najdete na www.kaercher.com.

Tehnični podatki

Električni priključek

Napetost	220-240 V 1~50-60 Hz
Odvzem toka	6 A
Stopnja zaščite	IP X5
Razred zaščite	II
Omrežna varovalka (inertna)	10 A

Vodni priključek

Pritisk dotoka (maks.)	1,2 MPa
Temperatura dotoka (maks.)	40 °C
Količina dotoka (min.)	8 l/min

Podatki o zmogljivosti

Delovni tlak	8 MPa
Maks. dovoljeni tlak	12 MPa
Črpalna količina, voda	5,5 l/min
Črpalna količina, maksimalna	6,3 l/min
Črpalna količina, čistilno sredstvo	0,3 l/min
Povratna sila ročne brizgalne pištole	12 N

Mere in teže

Dolžina	307 mm
Širina	272 mm
Višina	600 mm
Teža, pripravljeno za uporabo s priborom	5,1 kg

Ugotovljene vrednosti v skladu z EN 60335-2-79

Vrednost vibracij dlan-roka	<2,5 m/s ²
Negotovost K	0,6 m/s ²
Nivo hrupa L _{PA}	72 dB(A)
Negotovost K _{PA}	3 dB(A)
Nivo hrupa ob obremenitvi L _{WA} + negotovost K _{WA}	88 dB(A)

Pridržujemo si pravico do tehničnih sprememb.

Garancija

V vsaki državi veljajo garancijski pogoji, ki jih določa naše prodajno predstavništvo. Morebitne motnje na napravi, ki so posledica materialnih ali proizvodnih napak, v času garancije brezplačno odpravljamo. V primeru uveljavljanja garancije, se z originalnim računom obrnite na prodajalca oziroma najbližji uporabniški servis. Naslove najdete na:

www.kaercher.com/dealershsearch

Izjava EU o skladnosti

S to izjavo potrjujemo, da spodaj omenjeni stroj zaradi svoje zasnove in načina izdelave ustreza temeljnim varnostnim in zdravstvenim zahtevam EU-standardov. Ta izjava izgubi svojo veljavnost, če kdo napravo spremeni brez našega soglasja.

Proizvod: visokotlačni čistilec

Tip: 1.602-xxx

Zadevne EU-direktive:

2000/14/ES

2014/30/EU

2006/42/ES (+2009/127/ES)

2011/65/EU

Uporabljene usklajene norme:

EN 50581

EN 55014-1: 2006+A1: 2009+A2: 2011

EN 55014-2: 2015

EN 60335-1

EN 60335-2-79

EN 61000-3-2: 2014

EN 61000-3-3: 2013

EN 62233: 2008

Postopek ocenjevanja skladnosti:

2000/14/ES: Priloga V

Raven zvočne moči dB(A)

Izmerjeno: 85

Zajamčeno: 88

Podpisniki ravnajo po navodilih in s pooblastilom vodstva podjetja.

H. Jenner
CEO

S. Reiser
Head of Approbation

Pooblaščenec za dokumentacijo:
S. Reiser

Alfred Kärcher GmbH & Co. KG
Alfred-Kärcher-Str. 28 - 40
71364 Winnenden (Germany)
Tel.: +49 7195 14-0
Faks: +49 7195 14-2212
Winnenden, 2016/08/01

Spis treści

Bezpieczeństwo	PL	4
Użytkowanie zgodne z przeznaczeniem	PL	4
Ochrona środowiska	PL	4
Opis urządzenia	PL	5
Montaż i uruchomienie	PL	5
Działanie	PL	5
Transport i składowanie	PL	6
Dogład i pielęgnacja	PL	6
Usuwanie usterek	PL	6
Wyposażenie dodatkowe i części zamienne	PL	7
Dane techniczne	PL	7
Gwarancja	PL	7
Deklaracja zgodności UE	PL	7

Bezpieczeństwo



Przed rozpoczęciem użytkowania urządzenia należy przeczytać oryginalną instrukcję obsługi i poniższe przepisy bezpieczeństwa. Postępować zgodnie z podanymi wskazaniem. Zeszyty zachować do późniejszego wykorzystania lub dla następnego użytkownika.

Stopnie zagrożenia

⚠ **NIEBEZPIECZEŃSTWO**

Wskazówka dot. bezpośredniego zagrożenia, prowadzącego do ciężkich obrażeń ciała lub do śmierci.

⚠ **OSTRZEŻENIE**

Wskazówka dot. możliwie niebezpiecznej sytuacji, mogącej prowadzić do ciężkich obrażeń ciała lub śmierci.

⚠ **OSTROŻNIE**

Wskazówka dot. możliwie niebezpiecznej sytuacji, która może prowadzić do lekkich zranień.

UWAGA

Wskazówka dot. możliwie niebezpiecznej sytuacji, która może prowadzić do szkód materialnych.

Zabezpieczenia

⚠ **OSTROŻNIE**

■ Urządzenia zabezpieczające zapewniają ochronę użytkownika i nie wolno ich zmieniać ani pomijać.

Wylącznik urządzenia

Wylącznik zapobiega niepożądanemu włączeniu się urządzenia.

Blokada pistoletu wysokociśnieniowego

Blokada rygluje dźwignię pistoletu natryskowego i zapobiega niezamierzonemu włączeniu się urządzenia.

Funkcja automatycznego zatrzymania

Po zwolnieniu dźwigni pistoletu natryskowego wyłącznik ciśnieniowy pompy wyłącza się, a strumień wody pod wysokim ciśnieniem zanika. Po pociągnięciu za dźwignię pompa ponownie się włącza.

Symbol na urządzeniu



Urządzenia nie można podłączać bezpośrednio do sieci wodociągowej.



Nie wolno kierować strumienia wysokociśnieniowego na ludzi, zwierzęta, czynny osprzęt elektryczny ani na samo urządzenie. Urządzenie chronić przed mrozem.

Użytkowanie zgodne z przeznaczeniem

Mijka wysokociśnieniowa przeznaczona jest wyłącznie do zastosowania w gospodarstwach domowych:

- do czyszczenia maszyn, pojazdów, budynków, narzędzi, fasad, tarasów, urządzeń ogrodowych itp. przy użyciu strumienia wody pod wysokim ciśnieniem (w razie potrzeby z dodatkiem środków czyszczących).
- w połączeniu z akcesoriami, częściami zamiennymi i środkami czyszczącymi dopuszczonymi przez firmę KÄRCHER. Przestrzegać wskazówek dołączonych do środków czyszczących.

Ochrona środowiska

Wskazówki dotyczące składników (REACH)

Aktualne informacje dotyczące składników znajdują się pod:

www.kaercher.com/REACH



Materiały użyte do opakowania nadają się do recyklingu. Opakowania poddać utylizacji przyjaznej dla środowiska naturalnego.



Zużyte urządzenia zawierają cenne surowce wtórne, które należy oddać do utylizacji. Wyeksploatowane urządzenia poddawać utylizacji przyjaznej dla środowiska.

Urządzenia elektryczne i elektroniczne często zawierają materiały, które rozporządzone lub utylizowane niewłaściwie, mogą potencjalnie być niebezpieczne dla zdrowia ludzkiego i środowiska. Są jednak kluczowe dla prawidłowego funkcjonowania urządzenia. Urządzenia oznaczone tym symbolem nie mogą być usuwane z odpadami domowymi.



Czyszczenie, podczas którego powstają ścieki zawierające olej, np. mycie silnika lub podłogi samochodu, dozwolone jest tylko w myjniach wyposażonych w separator oleju.



Prace przy użyciu środków czyszczących można wykonywać jedynie na szczelnych powierzchniach roboczych z przyłączem kanalizacji ściekowej. Nie pozwolić na przedostanie się środków czyszczących do ziemi ani do wód.

Opis urządzenia

Zakres dostawy urządzenia (zależnie od modelu) jest przedstawiony na opakowaniu. Niniejsza instrukcja obsługi opisuje wszystkie możliwe opcje.

Rysunki, patrz strony okładki z grafikami

- 1 Przyłącze wysokiego ciśnienia
- 2 Wylącznik urządzenia „0/OFF” / „I/ON“
- 3 Hak do przechowywania
- 4 Uchwyt do noszenia/przenoszenia
- 5 Uchwyt transportowy, wysuwany
- 6 Wąż do zasysania środka czyszczącego z filtrem i pokrywą
- 7 Zbiornik środka czyszczącego
- 8 Złączka do przyłącza wody
- 9 Przyłącze wody z wbudowanym sitem
- 10 Schówek na lancę
- 11 Przechowywanie pistoletu wysokociśnieniowego
- 12 Przewód zasilający z wtyczką
- 13 Kółko transportowe
- 14 Full Control Pistolet wysokociśnieniowy
- 15 Wskaźnik ciśnienia
0 - MIX / 1 - SOFT / 2 - MEDIUM / 3 - HARD
- 16 Blokada pistoletu wysokociśnieniowego
- 17 Przycisk do oddzielenia węża wysokociśnieniowego od pistoletu wysokociśnieniowego
- 18 Wąż wysokociśnieniowy
- 19 Full Control Lanca frezu do usuwania brudu
Do przywartych zanieczyszczeń, trudnych do usunięcia
Poziom ciśnienia: HARD
- 20 Full Control Lanca Vario Power
Do najcięższych zadań czyszczenia
Stopnie ciśnienia: HARD / MEDIUM / SOFT / MIX

* Opcjonalnie

- 21 Szczotka do mycia
Nadaje się do pracy ze środkami czyszczącymi.
- 22 Dysza pianowa
Do wytwarzania silnej piany.
- 23 Środek czyszczący

** Wymagany dodatkowo

- 24 Wąż do wody ze wzmocnioną tkaniną i ze złączem dostępnym na rynku.
 - Średnica min. 1/2 cala (13 mm)
 - Długość min. 7,5 m

Montaż i uruchomienie

Rysunki, patrz strony okładki z grafikami

- Rysunek **A B C**
Przed uruchomieniem zamontować luźno dołączone części do urządzenia.
- Ustawić urządzenie na równej powierzchni.
- Rysunek **D**
Włożyć wąż wysokociśnieniowy do pistoletu natryskowego, aż się w słyszalny sposób zatrzaśnie. Sprawdzić bezpieczeństwo połączenia przez pociągnięcie węża wysokociśnieniowego.
- Rysunek **E F G**

UWAGA

Zanieczyszczenia znajdujące się w wodzie mogą uszkodzić pompę wysokociśnieniową i akcesoria. W celu zapewnienia ochrony zaleca się stosowanie filtra wodnego KÄRCHER (wyposażenie specjalne, nr katalogowy 4.730-059).

Działanie

△ OSTROŻNIE

Praca na sucho trwająca przez ponad 2 minuty prowadzi do uszkodzenia pompy wysokociśnieniowej. Jeżeli urządzenie nie wytworzy ciśnienia w ciągu 2 minut, należy je wyłączyć i postąpić zgodnie ze wskazówkami z rozdziału „Usuwanie usterek”.

Praca z wysokim ciśnieniem

△ OSTROŻNIE

W celu uniknięcia uszkodzeń, w trakcie czyszczenia powierzchni lakierowanych zachować co najmniej 30-centymetrowy odstęp.

UWAGA

Nie czyścić opon samochodowych, lakieru ani wrażliwych powierzchni, jak drewno, za pomocą frezu do zanieczyszczeń; niebezpieczeństwo uszkodzenia.

→ Rysunek **H I**

Full Control System

Wskaźnik ciśnienia przy pistolecie wysokociśnieniowym wskazuje w pracy przy użyciu lancy Full Control aktualnie ustawiony poziom ciśnienia.

Wskazówka: Wskaźnik ciśnienia jest w pracy przy użyciu opcji T-Racer i innego wyposażenia niejednoznaczny.

Poziom ciśnienie	Zalecany np. dla
 3 HARD	tarasów kamiennych z kostki brukowej lub betonu zmywalnego, asfaltu, powierzchni metalowych, sprzętów ogrodowych (taczki, łopaty itd.)
 2 MEDIUM	samochodów osobowych / motocykli, powierzchni ceglanych, ścian otynkowanych, mebli z tworzywa sztucznego
 1 SOFT	powierzchni drewnianych, rowarów, powierzchni z piaskowca, mebli ratanowych
 MIX	Praca ze środkiem czyszczącym

UWAGA

Wrażliwość materiałów może się znacznie różnić w zależności od wieku i stanu. Przedstawione zalecenia są niezobowiązujące.

Praca ze środkiem czyszczącym

Wskazówka: Środek czyszczący można dodawać tylko pod niskim ciśnieniem.

→ Rysunek **J K**

Opcjonalnie

→ Rysunek **L**

Zalecana metoda czyszczenia

→ Cienko spryskać suchą powierzchnię środkiem czyszczącym i pozostawić na pewien czas (ale nie do wyschnięcia).

→ Słukać rozpuszczony brud strumieniem wysokociśnieniowym.

Po pracy ze środkiem czyszczącym

→ Po pracy ze środkiem czyszczącym: Urządzenie przepłukać do czysta przez ok. 1 min.

Praca ze szczotką myjącą

UWAGA

Niebezpieczeństwo uszkodzenia lakieru

W pracach przy użyciu szczotki należy zadbać o to, by była ona pozbawiona zanieczyszczeń i innych cząstek.

Wskazówka: W razie potrzeby do pracy z użyciem środków czyszczących można też użyć szczotek myjących.

Przerwanie pracy

- Rysunek **M**
Zwolnić i zablokować dźwignię pistoletu wysokociśnieniowego.
- W przypadku dłuższych przerw w pracy (ponad 5 minut) dodatkowo wyłączać urządzenie „0/OFF”.

Zakończenie pracy

⚠ OSTROŻNIE

Waż wysokociśnieniowy oddzielić od pistoletu wysokociśnieniowego albo urządzenia tylko wtedy, gdy w układzie nie ma ciśnienia.

- Zwolnić dźwignię pistoletu wysokociśnieniowego.
- Wyłączyć urządzenie „0/OFF”.
- Wyciągnąć wtyczkę z gniazdka.
- Zakręcić kran.
- **Nacisnąć dźwignię pistoletu wysokociśnieniowego, aby usunąć resztę ciśnienia z systemu.**
- Zablokować dźwignię pistoletu wysokociśnieniowego.
- Oddzielić urządzenie od dopływu wody.

Transport i składowanie

⚠ OSTROŻNIE

Niebezpieczeństwo zranienia i uszkodzenia!

Zwrócić uwagę na ciężar urządzenia w czasie transportu i składowania.

Transport ręczny

- Podnieść urządzenie i nosić przy użyciu uchwytu nośnego.
- Wyjąć uchwyt transportowy; zaskakuje on w słyszalny sposób.
- Pociągnąć urządzenie za uchwyt transportowy

Transport w pojazdach

- Zabezpieczyć urządzenie przed przesunięciem i przewróceniem się.

Przechowywanie urządzenia

- Pozostawić urządzenie na równej powierzchni.
- Schować akcesoria odpowiednio do wyposażenia przy urządzeniu.

Przed dłuższym okresem przechowywania, np. w zimie należy zwrócić uwagę na wskazówki w rozdziale „Ochrona przeciwmrozowa”.

Ochrona przeciwmrozowa

UWAGA

Nie w pełni opróżnione urządzenia i akcesoria mogą ulec zniszczeniu przez mróz. Całkowicie opróżnić urządzenie i akcesoria i chronić je przed mrozem.

W celu uniknięcia szkód:

- Całkowicie opróżnić urządzenie z wody: Włączyć urządzenie bez podłączonego węża wysokociśnieniowego i bez podłączonego dopływu wody (maks. 1 min.) i zaczekać, aż z przyłącza wysokociśnieniowego już nie będzie się wydobywać woda. Wyłączyć urządzenie.

→ Przechowywać urządzenie z wszystkimi akcesoriami w ogrzewanym pomieszczeniu.

Dogład i pielęgnacja

Urządzenie nie wymaga konserwacji.

Konserwacja

⚠ NIEBEZPIECZEŃSTWO

Niebezpieczeństwo porażenia prądem.

- **Przed przystąpieniem do wszelkich prac przy urządzeniu należy odłączyć przewód sieciowy od zasilania.**

Oczyścić filtr sitowy na przyłączy wody

Regularnie czyścić sitko przyłącza wody.

UWAGA

Nie wolno uszkodzić sitka.

- Usunąć złącze przyłącza wody.

Rysunek **N**

- Wyjąć sitko (np. szczypcami płaskimi), umyć pod bieżącą wodą i ponownie założyć.

Usuwanie usterek

⚠ NIEBEZPIECZEŃSTWO

Niebezpieczeństwo porażenia prądem.

- **Przed przystąpieniem do wszelkich prac przy urządzeniu należy odłączyć przewód sieciowy od zasilania.**

Urządzenie nie działa

- Nacisnąć dźwignię pistoletu wysokociśnieniowego, urządzenie się włącza.
- Sprawdzić, czy napięcie sieciowe podane na tabliczce znamionowej odpowiada napięciu źródła prądu.
- Skontrolować przewód zasilający pod kątem uszkodzeń.

Urządzenie nie wytwarza ciśnienia

- Sprawdzić ustawienie lancy.
- Całkowicie otworzyć kran.
- Przed użyciem należy odpowietrzyć urządzenie. Włączyć urządzenie bez podłączonej lancy i pozościć je włączone (maks. 2 minuty), aż z pistoletu zacznie wydostawać się woda bez pęcherzyków powietrza. Wyłączyć urządzenie i podłączyć lancę.
- Wyciągnąć szczypcami płaskimi sito z przyłącza wody i oczyścić je pod bieżącą wodą.

Silne wahania ciśnienia

- Czyszczenie dyszy wysokociśnieniowej: Usunąć zanieczyszczenia z otworu dyszy za pomocą igły i wypukać wodą od przodu.
- Sprawdzić ilość dopływającej wody.

Nieszczelne urządzenie

- Niewielka nieszczelność urządzenia wynika z jej konstrukcji. W przypadku większej nieszczelności zlecić naprawę w autoryzowanym serwisie.

Środek czyszczący nie jest zasysany

- Zastosować lancę Vario Power.
- Obrócić lancę do położenia „Mix”.
- Zdjąć filtr z węża ssącego środka czyszczącego i oczyścić go pod bieżącą wodą.
- Sprawdzić wąż ssący środka czyszczącego czy nie ma załamań.

Wypożyczenie dodatkowe i części zamienne

Stosować tylko oryginalne akcesoria i części zamienne, które gwarantują niezawodną i bezusterkową eksploatację przyrządu.

Informacje dotyczące akcesoriów i części zamiennych można znaleźć na stronie internetowej www.kaercher.com.

Dane techniczne

Podłączenie do sieci

Napięcie	220-240 V 1-50-60 Hz
----------	-------------------------

Pobór prądu	6 A
-------------	-----

Stopień zabezpieczenia	IP X5
------------------------	-------

Klasa ochrony	II <input type="checkbox"/>
---------------	-----------------------------

Bezpiecznik sieciowy (zwłoczny)	10 A
---------------------------------	------

Przyłącze wody

Ciśnienie dopływowe (maks.)	1,2 MPa
-----------------------------	---------

Temperatura doprowadzenia (maks.)	40 °C
-----------------------------------	-------

Ilość doprowadzenia (min.)	8 l/min
----------------------------	---------

Wydajność

Ciśnienie robocze	8 MPa
-------------------	-------

Maks. dopuszczalne ciśnienie	12 MPa
------------------------------	--------

Ilość pobieranej wody	5,5 l/min
-----------------------	-----------

Maks. ilość przetłaczanej cieczy	6,3 l/min
----------------------------------	-----------

Ilość pobieranego środka czyszczącego	0,3 l/min
---------------------------------------	-----------

Siła odrzutu pistoletu natryskowego	12 N
-------------------------------------	------

Wymiary i ciężary

Długość	307 mm
---------	--------

Szerokość	272 mm
-----------	--------

Wysokość	600 mm
----------	--------

Ciężar, urządzenie gotowe do pracy wraz z akcesoriami	5,1 kg
---	--------

Wartości określone zgodnie z EN 60335-2-79

Drgania przenoszone przez kończyny górne	<2,5 m/s ² 0,6 m/s ²
--	---

Niepewność pomiaru K

Poziom ciśnienie akustycznego L _{pA}	72 dB(A)
---	----------

Niepewność pomiaru K _{pA}	3 dB(A)
------------------------------------	---------

Poziom mocy akustycznej L _{WA} + Niepewność pomiaru K _{WA}	88 dB(A)
--	----------

Zastrzega się prawo wprowadzania zmian technicznych.

Gwarancja

W każdym kraju obowiązują warunki gwarancji określone przez odpowiedniego lokalnego dystrybutora. Ewentualne usterekki urządzenia usuwane są w okresie gwarancji bezpłatnie, o ile spowodowane są błędem materiałowym lub produkcyjnym. W sprawach napraw gwarancyjnych prosimy kierować się z dowodem zakupu do dystrybutora lub do autoryzowanego punktu serwisowego.

Adresy podano pod:

www.kaercher.com/dealrsearch

Deklaracja zgodności UE

Niniejszym oświadczamy, że określone poniżej urządzenie odpowiada pod względem koncepcji, konstrukcji oraz wprowadzonej przez nas do handlu wersji obowiązującym wymogom dyrektyw UE dotyczącym wymagań w zakresie bezpieczeństwa i zdrowia. Wszelkie nieuzgodnione z nami modyfikacje urządzenia powodują utratę ważności tego oświadczenia.

Produkt: Myjka wysokociśnieniowa

Typ: 1.602-xxx

Obowiązujące dyrektywy UE

2000/14/WE

2014/30/UE

2006/42/WE (+2009/127/WE)

2011/65/UE

Zastosowane normy zharmonizowane

EN 50581

EN 55014-1: 2006+A1: 2009+A2: 2011

EN 55014-2: 2015

EN 60335-1

EN 60335-2-79

EN 61000-3-2: 2014

EN 61000-3-3: 2013

EN 62233: 2008

Zastosowana metoda oceny zgodności

2000/14/WE: Załącznik V

Poziom mocy akustycznej dB(A)

Zmierzony: 85

Gwarantowany: 88

Z upoważnienia zarządu przedsiębiorstwa.



H. Jenner

CEO



S. Reiser

Head of Approval

Pełnomocnik dokumentacji:

S. Reiser

Alfred Kärcher GmbH & Co. KG

Alfred-Kärcher-Str. 28 - 40

71364 Winnenden (Germany)

tel.: +49 7195 14-0

faks: +49 7195 14-2212

Winnenden, 2016/08/01

Cuprins

Siguranța	RO	4
Utilizarea corectă	RO	4
Protecția mediului înconjurător	RO	4
Descrierea aparatului	RO	5
Montare și punere în funcțiune	RO	5
Funcționarea	RO	5
Transportare și depozitare	RO	6
Îngrijirea și întreținerea	RO	6
Remedierea defecțiunilor	RO	6
Accesorii și piese de schimb	RO	7
Date tehnice	RO	7
Garanție	RO	7
Declarație UE de conformitate	RO	7

Siguranța



Citiți aceste instrucțiuni din manualul de utilizare original înainte de prima utilizare a aparatului dumneavoastră și instrucțiunile de siguranță anexate. Respectați aceste instrucțiuni. Păstrați aceste manuale pentru viitoarele utilizări sau pentru viitorul posesor.

Trepte de pericol

⚠ **PERICOL**

Indicație referitoare la un pericol iminent, care duce la vătămări corporale grave sau moarte.

⚠ **AVERTIZARE**

Indicație referitoare la o posibilă situație periculoasă, care ar putea duce la vătămări corporale grave sau moarte.

⚠ **PRECAUȚIE**

Indică o posibilă situație periculoasă, care ar putea duce la vătămări corporale ușoare.

ATENȚIE

Indicație referitoare la o posibilă situație periculoasă, care ar putea duce la pagube materiale.

Dispozitive de siguranță

⚠ **PRECAUȚIE**

- Dispozitivele de siguranță servesc pentru protecția utilizatorului și nu este permisă modificarea sau scoaterea din funcțiune a acestora.

Comutator principal

Comutatorul aparatului împiedică pornirea accidentală a aparatului.

Închizătoare pistol de pulverizat

Închizătoarea blochează maneta pistolului de pulverizat și împiedică pornirea accidentală a aparatului.

Funcție de oprire automată

Dacă eliberați mânerul pistolului manual de pulverizat, întreprupătorul manometric decuplează pompa, iar jetul sub presiune se oprește. Dacă trageți de mâner, pompa pornește din nou.

Simboluri pe aparat



Aparatul nu poate fi racordat direct la rețeaua publică de alimentare cu apă.



Nu îndreptați jetul de înaltă presiune spre persoane, animale, echipamente electrice active sau asupra aparatului însuși.

Ferțiți aparatul de îngheț.

Utilizarea corectă

Utilizați acest aparat de curățat sub presiune exclusiv pentru gospodăria particulară.

- la curățarea mașinilor, vehiculelor, utilajelor, fațadelor, teraselor, aparatelor de grădinarit, etc. cu jet de apă sub presiune (în caz de nevoie cu adăugarea de soluție de curățat).
- cu accesoriile, piesele de schimb și soluțiile de curățat autorizate de KÄRCHER. Respectați instrucțiunile de utilizare ale soluțiilor de curățat.

Protecția mediului înconjurător

Observații referitoare la materialele conținute (REACH)

Informații actuale referitoare la materialele conținute puteți găsi la adresa:

www.kaercher.com/REACH



Materialele de ambalare sunt reciclabile. Vă rugăm să dezafecțați ambalajele într-un mod compatibil cu mediul înconjurător.



Aparatele vechi conțin materiale reciclabile valoroase, care pot fi supuse unui proces de revalorificare. Vă rugăm să eliminați aparatele vechi într-un mod compatibil cu mediul înconjurător.

Aparatele electrice și electronice conțin adesea componente care pot reprezenta un potențial pericol pentru sănătatea persoanelor, în cazul manevrării sau eliminării incorecte. Însă, aceste componente sunt necesare pentru funcționarea corespunzătoare a aparatului. Aparatele marcate cu acest simbol nu trebuie aruncate în gunoiul menajer.



Lucrările de curățare la care se obține apă reziduală cu un conținut de ulei de mașină, de exemplu spălarea motoarelor și a șasiurilor trebuie să fie efectuate numai în locuri special amenajate cu dispozitive de separare și de înlăturare a uleiului de mașină.



Lucrările cu soluții de curățat pot fi efectuate doar pe suprafețe impermeabile cu record la sistemul de canalizare a apei uzate. Nu lăsați soluțiile de curățat să ajungă în ape sau sol.

Descrierea aparatului

Setul de livrare a aparatului (în funcție de model) este ilustrat pe ambalaj. Acest manual de utilizare descrie toate opțiunile posibile.

Pentru figuri, vezi paginile cu grafice

- 1 Racord de presiune înaltă
 - 2 Comutatorul aparatului „0/OFF“ / „I/ON“
 - 3 Cârlig pentru depozitare
 - 4 Mâner pentru transport
 - 5 Mâner pentru transport, extensibilă
 - 6 Furtun de aspirare a detergentului, cu filtru de detergent și capac
 - 7 Rezervorul pentru soluția de curățat
 - 8 Piesă de cuplare pentru conexiunea de apă
 - 9 Racord de apă cu sită inclusă
 - 10 Spațiu de depozitare pentru lance
 - 11 Spațiu de depozitare pentru pistolul de pulverizat sub presiune
 - 12 Cablu de rețea cu ștecher
 - 13 Roată de transport
 - 14 Pistol de pulverizat Full Control
 - 15 Indicarea presiunii
0 - MIX / 1 - SOFT / 2 - MEDIUM / 3 - HARD
 - 16 Închizătoare pistol de pulverizat
 - 17 Buton de detașare a furtunului de înaltă presiune de pistolul de pulverizat
 - 18 Furtun de înaltă presiune
 - 19 Lance Full Control freză de murdărie
Pentru murdărie persistentă
Treaptă de presiune: HARD
 - 20 Lance Full Control Vario Power
Pentru lucrările de curățare uzuale
Trepte de presiune: HARD / MEDIUM / SOFT / MIX
- * **Opțional**
- 21 Perie pentru spălat
Este adecvat pentru funcționare cu soluție de curățat.
 - 22 Duza de spumă
Pentru spumă puternică formată de agenții de curățare.
 - 23 Detergent
- ** **Se necesită suplimentar**
- 24 Furtun cu inserție textilă cu cuplaj uzual.
 - Diametru minim 1/2 țoli (13 mm)
 - Lungime minimă 7,5 m

Montare și punere în funcțiune

Pentru figuri, vezi paginile cu grafice

- Figură **A B C**
Înainte de punerea în funcțiune montați piesele nefixate, livrate împreună cu aparatul.
- Amplasați aparatul pe o suprafață plană.
- Figură **D**
Împingeți furtunul de presiune în pistolul de pulverizare, până când se aude că acesta intră în locaș. Verificați trăgând de furtunul de înaltă presiune, dacă îmbinarea s-a făcut corect.
- Figură **E F G**

ATENȚIE

Impuritățile din apă pot afecta pompa de înaltă presiune și accesoriile. Pentru protecția acestora vă recomandăm filtrul de apă KÄRCHER (accesoriu special, nr. de comandă 4.730-059).

Funcționarea

⚠ PRECAUȚIE

Funcționarea uscată timp de mai mult de 2 minute poate duce la deteriorarea pompei de înaltă presiune. În cazul în care aparatul nu generează presiune timp de 2 minute, opriți-l și procedați conform instrucțiunilor din capitolul "Remediarea defecțiunilor".

Utilizarea cu presiune înaltă

⚠ PRECAUȚIE

La curățarea suprafețelor lăcuite, trebuie respectată o distanță minimă de 30 cm, pentru a evita deteriorarea acestora.

ATENȚIE





Nu curățați roțile autovehiculelor, vopseaua și suprafețele sensibile, cum ar fi lemnul cu freza pentru murdărie, pericol de deteriorare.

→ Figură **H I**

Sistem Full Control

Afișajul de la pistolul de pulverizat indică în cazul utilizării cu o lance Full Control treapta de presiune setată actual.

Indicație: Afișajul de presiune nu este semnificativ în cazul utilizării cu T-Racer sau alte accesorii.

Treaptă de presiune	Recomandat de ex. pentru
 HARD	terase de piatră din dale de piatră sau beton spălat, asfalt, suprafețe de metal, ustensile de grădină (roabă, lopeți etc.)
 MEDIUM	vehicule / motociclete, suprafețe de cărămidă, pereți tencuiți și mobilă de plastic
 SOFT	suprafețe de lemn, biciclete, suprafețe de gresie, mobilă din rattan
 MIX	Utilizarea cu soluție de curățat

ATENȚIE

Sensibilitatea materialelor poate diferi considerabil în funcție de vârsta și starea acestora. Recomandările de mai sus nu au caracter obligatoriu.

Utilizarea cu soluție de curățat

Indicație: Detergentul poate fi adăugat numai la utilizarea cu presiune joasă.

→ Figură **J K**

Opțional

→ Figură **L**

Metoda de curățare recomandată

- Se pulverizează cu economie soluție de curățat pe suprafața uscată și se lasă să acționeze (nu să se usuce).
- Mizeria desprinsă se spală cu jetul de înaltă presiune.

După utilizarea cu soluție de curățat

→ După funcționare cu soluție de curățat: Pentru clătire lăsați aparatul să funcționeze circa un minut.

Operare cu perie de spălat

ATENȚIE

*Pericol de deteriorare a vopselei
În cazul lucrărilor cu perie de apă aveți grijă, ca acestea să nu conțină impurități sau alte particule.*

Indicație: Dacă este nevoie în cazul funcționării cu soluție de curățat puteți folosi și perile rotative.

Întreruperea utilizării

- Figură **M**
Eliberați și blocați maneta pistolului.
- În cazul pauzelor mai lungi (peste 5 min) se deconectează aparatul de la întrerupător „0/OFF“.

Încheierea utilizării

⚠ **PRECAUȚIE**

Deconectați furtunul de presiune de la pistolul manual de pulverizat sau de la aparat numai atunci, când sistemele de aflare sunt în stare depresurizată.

- Eliberați maneta pistolului.
- Oprțiți aparatul „0/OFF“.
- Trageți fișa din priză.
- Închideți robinetul de apă.
- **Apăsați maneta pistolului de pulverizat sub presiune pentru a elimina presiunea încă existentă în sistem.**
- Blocați maneta pistolului.
- Deconectați aparatul de la sursa de alimentare cu apă.

Transportare și depozitare

⚠ **PRECAUȚIE**

*Pericol de rănire și deteriorare a aparatului!
La transport și depozitare, țineți cont de greutatea aparatului.*

Transportul manual

- Ridicați aparatul de la mânerul de transport și transportați-l în acest fel
- Trageți în afară mânerul de transport, până când auziți că acesta intră în locaș.
- Trageți aparatul de mânerul de transport.

Transportul în vehicule

- Asigurați aparatul contra alunecării și răsturnării.

Depozitarea aparatului

- Amplasați aparatul pe o suprafață plană.
- Depozitați la aparat accesoriile corespunzătoare dispozitivului.

În cazul depozitării pe perioade îndelungate, de ex. iarnă, țineți cont suplimentar de indicațiile din capitolul Îngrijire.

Protecția împotriva înghețului

ATENȚIE

Dacă nu goliți complet aparatul și accesoriile, acestea pot fi distruse de îngheț. Goliți complet aparatul și accesoriile acestuia și feriți-le de îngheț.

Pentru evitarea deteriorărilor:

- Goliți în totalitate apa din aparat: Porniți aparatul cu furtunul de înaltă presiune și racordul la sursa de alimentare cu apă deconectați (max. 1 minut) și așteptați până când nu mai iese apă din racordul de presiune înaltă. Oprțiți aparatul.
- Aparatul și toate accesoriile trebuie depozitate într-o încăpere ferită de îngheț.

Îngrijirea și întreținerea

Aparatul nu necesită întreținere.

Îngrijirea

⚠ **PERICOL**

Pericol de electrocutare.

- Înaintea tuturor lucrărilor la aparat, oprțiți aparatul și scoateți ștecherul din priză.

Curățarea sitei din racordul de apă

Curățați la intervale regulate sitea din racordul de apă.

ATENȚIE

Aceasta nu poate fi deteriorată.

- Îndepărtați cuplajul de la racordul de apă.

Figură **N**

- Scoateți sitea (de exemplu, cu un clește) curățați-o sub un jet de apă curentă și apoi introduceți-o la loc.

Remediarea defecțiunilor

⚠ **PERICOL**

Pericol de electrocutare.

- Înaintea tuturor lucrărilor la aparat, oprțiți aparatul și scoateți ștecherul din priză.

Aparatul nu funcționează

- Apăsați maneta pistolului manual de pulverizat, aparatul pornește.
- Verificați dacă tensiunea indicată pe plăcuța de tip coincide cu tensiunea sursei de alimentare.
- Verificați cablul de alimentare, pentru a vedea dacă este deteriorat.

Aparatul nu ajunge la presiunea dorită

- Verificați reglajul la lance.
- Deschideți robinetul de apă în totalitate.
- Evacuați aerul înainte de a utiliza aparatul. Porniți aparatul fără lancea racordată și lăsați-l să funcționeze (max. 2 min.) până ce apa este evacuată prin pistol fără bule de aer. Oprțiți aparatul și racordați lancea.
- Se scoate, cu un clește, filtrul de la racordul de apă și se spală sub jet de apă.

Oscilații puternice de presiune

- Curățați duza de înaltă presiune: îndepărtați cu un ac murdăria din gaura duzei și apoi clătiți din fața cu apă.
- Verificați cantitatea de apă de alimentare.

Aparatul nu este etans

- O mică neetanșeitate a aparatului este condiționată de motive tehnice. În caz de neetanșeitate mare, adresați-vă service-ului.

Soluția de curățat nu este aspirată

- Utilizați lance Vario Power..
Rotiți lancea în poziția „Min“.
- Se scot filtrele de la furtunul de aspirație detergent și se curăță sub jet de apă.
- Verificați furtunul de aspirație pentru soluția de curățat să nu fie îndoită.

Accesorii și piese de schimb

Utilizați doar accesorii și piese de schimb originale; acestea oferă garanția unei funcționări sigure și fără defecțiuni a aparatului.
Informații referitoare la accesorii și piese de schimb se găsesc la adresa www.kaercher.com.

Date tehnice

Racord electric

Tensiune 220-240 V
1~50-60 Hz

Consum de curent 6 A

Grad de protecție IP X5

Clasa de protecție II 

Siguranță pentru rețea (temporizată) 10 A

Racordul de apă

Presiunea de circulare (max.) 1,2 MPa

Temperatura de circulare (max.) 40 °C

Debit de circulare (min.) 8 l/min

Caracteristicile de performanță

Presiunea de lucru 8 MPa

Presiunea maximă admisă 12 MPa

Debit, apă 5,5 l/min

Debit maxim 6,3 l/min

Debit, agent de curățare 0,3 l/min

Reculul pistolului de pulverizat 12 N

Dimensiuni și masa

Lungime 307 mm

Lățime 272 mm

Înălțime 600 mm

Greutate în stare de funcționare cu accesorii 5,1 kg

Valori determinate conform EN 60335-2-79

Valoare vibrație mână-brăț <2,5 m/s²

Nesiguranță K 0,6 m/s²

Nivel de zgomot L_{PA} 72 dB(A)

Nesiguranță K_{PA} 3 dB(A)

Nivelul puterii energiei L_{WA} + nesiguranță K_{WA} 88 dB(A)

Se rezervă dreptul la modificări tehnice.

Garanție

În fiecare țară sunt valabile condițiile de garanție publicate de distribuitorul nostru din țara respectivă. Eventuale defecțiuni ale acestui aparat, care survin în perioada de garanție și care sunt rezultatul unor defecte de fabricație sau de material, vor fi remediate gratuit. Pentru a putea beneficia de garanție, prezentați-vă cu chitanța de cumpărare la magazin sau la cea mai apropiată unitate de service autorizată.

Pentru adrese accesați:

www.kaercher.com/dealersearch

Declarație UE de conformitate

Prin prezenta declarăm că aparatul desemnat mai jos corespunde cerințelor fundamentale privind siguranța în exploatare și sănătatea incluse în directivele UE aplicabile, datorită conceptului și a modului de construcție pe care se bazează, în varianta comercializată de noi. În cazul efectuării unei modificări a aparatului care nu a fost convenită cu noi, această declarație își pierde valabilitatea.

Produs: Aparat de curățare sub presiune

Tip: 1.602-xxx

Directive UE respectate:

2000/14/CE

2014/30/UE

2006/42/CE (+2009/127/CE)

2011/65/UE

Norme armonizate utilizate:

EN 50581

EN 55014-1: 2006+A1: 2009+A2: 2011

EN 55014-2: 2015

EN 60335-1

EN 60335-2-79

EN 61000-3-2: 2014

EN 61000-3-3: 2013

EN 62233: 2008

Procedura de evaluare a conformității:

2000/14/CE: Anexa V

Nivel de zgomot dB(A)

măsurat: 85

garantat: 88

Semnatarii acționează în numele și prin împuternicirea conducerii societății.

H. Jenner
CEO

S. Reiser
Head of Approval

Însărcinat cu elaborarea documentației:
S. Reiser

Alfred Kärcher GmbH & Co. KG
Alfred-Kärcher-Str. 28 - 40
71364 Winnenden (Germany)
Tel.: +49 7195 14-0
Fax: +49 7195 14-2212
Winnenden, 2016/08/01

Obsah

Bezpečnosť	SK	4
Používanie výrobku v súlade s jeho určením	SK	4
Ochrana životného prostredia	SK	4
Popis prístroja	SK	5
Montáž a uvedenie do prevádzky	SK	5
Prevádzka	SK	5
Preprava a skladovanie	SK	6
Údržba a ošetrovanie	SK	6
Pomoc pri poruchách	SK	6
Príslušenstvo a náhradné diely	SK	7
Technické údaje	SK	7
Záruka	SK	7
EÚ Vyhlásenie o zhode	SK	7

Bezpečnosť



Prečítajte si pred prvým použitím vášho prístroja tento originálny návod na používanie a priložené bezpečnostné pokyny. Konajte podľa nich. Uchovajte si oba návody pre možné neskoršie použitie alebo pre ďalšieho majiteľa prístroja.

Stupne nebezpečnosti

⚠ **NEBEZPEČENSTVO**

Upozornenie na bezprostredne hroziace nebezpečenstvo, ktoré môže spôsobiť vážne zranenia alebo smrť.

⚠ **VÝSTRAHA**

Upozornenie na možnú nebezpečnú situáciu, ktorá by mohla viesť k vážnemu zraneniu alebo smrti.

⚠ **UPOZORNENIE**

Upozornenie na možnú nebezpečnú situáciu, ktorá by mohla viesť k ľahkým zraneniam.

POZOR

Pozornenie na možnú nebezpečnú situáciu, ktorá by mohla viesť k vecným škodám.

Bezpečnostné prvky

⚠ **UPOZORNENIE**

■ Bezpečnostné prvky slúžia na ochranu používateľa pred poranením a nesmú byť zmenené ani vyradené z činnosti.

Vypínač prístroja

Vypínač zariadenia zabraňuje nezávislej prevádzke zariadenia.

Zablokovanie vysokotlakovej pištole

Zaistenie zablokuje páku vysokotlakovej pištole a zabraňuje neúmyselnému spusteniu prístroja.

Funkcia automatického zastavenia

Pri uvoľnení páčky vysokotlakovej pištole sa vypne tlakový spínač čerpadla, ktorý zastaví vysokotlakový prúd vody. Po potiahnutí páčky sa znova zapne čerpadlo.

Symbyly na prístroji



Prístroj sa nesmie pripojiť priamo na verejnú sieť s pitnou vodou.



Vysokotlakový prúd sa nesmie nasmerovať na osoby, zvieratá, aktívne elektrické zariadenia alebo na samotný prístroj.

Prístroj chráňte pred mrazom.

Používanie výrobku v súlade s jeho určením

Tento vysokotlakový čistič používajte výhradne na prácu v domácnosti.

- na umývanie strojov, vozidiel, stavieb, náradia, fasád, terás, záhradného náradia atď. spolu s vysokotlakovým prúdom vody (v prípade potreby s pridaním čistiacich prostriedkov).
- s dielmi príslušenstva, náhradnými dielmi a čistiacimi prostriedkami schválenými spoločnosťou KÄRCHER. Rešpektujte pokyny priložené k čistiacim prostriedkom.

Ochrana životného prostredia

Pokyny k zloženiu (REACH)

Aktuálne informácie o zložení nájdete na:

www.karcher.com/REACH



Obalové materiály sú recyklovateľné. Obal zlikvidujte podľa ekologických zásad.



Staré stroje obsahujú hodnotné recyklovateľné látky, ktoré by sa mali opäť zužitkovať. Staré prístroje likvidujte podľa ekologických zásad

Elektrické a elektronické prístroje často obsahujú súčasti, ktoré môžu pri nesprávnom zaobchádzaní alebo nesprávnej likvidácii predstavovať potenciálne nebezpečenstvo pre ľudské zdravie a životné prostredie. Tieto súčasti sú však potrebné pre správnu prevádzku prístroja. Prístroje označené týmto symbolom sa nesmú likvidovať spolu s domovým odpadom.



Čistiace práce, pri ktorých vznikajú odpadové vody s obsahom oleja, napr. pri čistení motora, čistení podlahy prístroja, sa môžu vykonávať iba v umyvárkach s odlučovačom oleja.



Práce s čistiacimi prostriedkami sa môžu vykonávať iba na pracovných plochách utesnených proti kvapaline a s pripojením do kanalizácie na znečistenú vodu. Zabrňte úniku čistiacich prostriedkov do vodných zdrojov alebo pôdy.

Popis prístroja

Rozsah dodávky zariadenia (v závislosti od modelu) je znázornený na obale. Tento návod na obsluhu popisuje všetky možné voliteľné vybavenia.

Obrázky sú uvedené na stranách s obrázkami

- 1 Vysokotlaková prípojka
- 2 Vypínač zariadenia „0/OFF“ / „I/ON“
- 3 Hák pre uschovanie
- 4 Rukoväť
- 5 Prenosný držiak, vysúvací
- 6 Vysávacia hadica na čistiaci prostriedok s filtrom na čistiaci prostriedok a kryt
- 7 Nádrž čistiaceho prostriedku
- 8 Spojovací diel na pripojenie prívodu vody
- 9 Prípojka vody so zabudovaným sítkom
- 10 Uloženie trysky
- 11 Uschovanie vysokotlakovej pištole
- 12 Prípojka siete so sieťovou zástrčkou
- 13 Prepravné koliesko
- 14 Vysokotlaková pištoľ Full Control
- 15 Zobrazenie tlaku
- 0 - MIX / 1 - SOFT / 2 - MEDIUM / 3 - HARD
- 16 Zablokovanie vysokotlakovej pištole
- 17 Tlačidlo na odpojenie vysokotlakovej hadice od vysokotlakovej pištole.
- 18 Vysokotlaková hadica
- 19 Full Control rozstrekovacia rúrka frézy na nečistoty
Pri silnom znečistení
Tlakový stupeň: HARD
- 20 Full Control rozstrekovacia rúrka Vario Power
Na najčastejšie čistiace práce
Tlakové stupne: HARD / MEDIUM / SOFT / MIX

* Voliteľné

- 21 Umýacia kefa
Vhodná na prácu s čistiacim prostriedkom.
- 22 Penová dýza
Pre silnú penu s čistiacim prostriedkom.
- 23 čistiaci prostriedok

** Dodatočne sa vyžaduje

- 24 Tkaninu vystuženú vodná hadica s bežnou obchodnou spojkou.
 - Priemer najmenej 1/2" (13 mm)
 - Dĺžka najmenej 7,5 m

Montáž a uvedenie do prevádzky

Obrázky sú uvedené na stranách s obrázkami

- Obrázok **A B C**
Pred uvedením zariadenia do prevádzky namontujte dielce voľne priložené k zariadeniu.
- Prístroj postavte na rovnú plochu.
- Obrázok **D**
Vysokotlakovú hadicu zasuňte do ručnej striekacej pištole tak, aby bolo počuť, ako zapadne na svoje miesto.
Potiahnutím za vysokotlakovú hadicu skontrolujte bezpečné spojenie.
- Obrázok **E F G**

POZOR

Nechistoty vo vode môžu poškodiť vysokotlakové čerpadlo a príslušenstvo. Na ochranu sa odporúča použitie vodného filtra spoločnosti KÄRCHER (špeciálne príslušenstvo, objednávacie číslo 4.730-059).

Prevádzka

⚠ UPOZORNENIE

Chod na sucho viac ako 2 minúty spôsobí poškodenie vysokotlakového čerpadla. Ak prístroj do 2 minút nevytvorí tlak, vypnite prístroj a postupujte podľa pokynov uvedených v kapitole „Pomoc v prípade porúch“.

Prevádzka s vysokým tlakom

⚠ UPOZORNENIE

Pri čistení lakovaných povrchov dodržiavajte vzdialenosť striekania najmenej 30 cm, aby ste zabránili poškodeniu.

POZOR





Automobilové pneumatiky, lak alebo citlivé plochy, napr. drevo nečistíte s frézkou na blato. Vzniká nebezpečenstvo poškodenia.

→ Obrázok **H I**

Full Control systém

Indikátor tlaku na vysokotlakovej pištole zobrazuje počas prevádzky s rozstrekovacou rúrkou Full Control aktuálne nastavený tlakový stupeň.

Upozornenie: Indikátor tlaku nie je počas prevádzky s T-Racer a iným príslušenstvom funkčný.

Tlakový stupeň		Odporúčaný napr. pre
	HARD	kamenné terasy z dlaždíc alebo vymývaného betónu, asfalt, kovové povrchy, záhradné príslušenstvo (fúrik, rýľ a pod.)
	MEDIUM	osobné vozidlá / motocykle, tehlivé povrchy, steny s omietkou, plastový nábytok
	SOFT	drevené povrchy, bicykle, pieskovcové povrchy, ratanový nábytok
	MIX	Prevádzka s čistiacim prostriedkom

POZOR

Citlivosť materiálov sa môže podľa veku a stavu výrazne odlišovať. Uvedené odporúčania sú nezáväzná.

Prevádzka s čistiacim prostriedkom

Upozornenie: Čistiaci prostriedok možno primiešavať iba pri nízkom tlaku.

→ Obrázok **J K**

Voliteľné

→ Obrázok **L**

Odporúčaný spôsob čistenia

- Nastriekajte malé množstvo čistiaceho prostriedku na suchý povrch a nechajte pôsobiť (nevysušiť).
- Rozpustenú nečistotu odstráňte prúdom vysokého tlaku vody.

Po ukončení prevádzky s čistiacimi prostriedkami

- Po ukončení prác s čistiacim prostriedkom: Prevádzkujte na vypláchnutie dočista prístroj asi 1 minútu.

Prevádzka s umývacou kefou

POZOR

Nebezpečenstvo poškodenia laku

Pri činnostiach s umývacou kefou musí byť kefa bez nečistoty a iných častíc.

Upozornenie: V prípade potreby je možné pri práci s čistiacim prostriedkom používať aj umývacia kefa.

Prerušenie prevádzky

- Obrázok **M**
Uvoľnite a zaistite páčku vysokotlakovej pištole.
- Pri dlhších prestávkach pri práci (viac ako 5 minút) vypnite zariadenie vypínačom „0/OFF“.

Ukončenie prevádzky

△ UPOZORNENIE

Vysokotlakovú hadicu odpojte len od vysokotlakovej pištole alebo prístroja, ak nie je v systéme žiadny tlak.

- Uvoľnite páčku vysokotlakovej pištole.
- Zariadenie vypnite „0/VYP“.
- Vytiahnite zástrčku zo zásuvky.
- Vodovodný kohút uzavrite.
- **Stlačte páčku striekacej pištole, aby došlo k odstráneniu tlaku prítomného v systéme.**
- Zablokujte páčku vysokotlakovej pištole.
- Zariadenie odpojte od vodovodnej prípojky.

Preprava a skladovanie

△ UPOZORNENIE

Nebezpečenstvo zranenia a poškodenia!

Pri preprave a skladovaní zariadenia dbajte na jeho hmotnosť.

Ručná preprava

- Zariadenie zdvihnite a prenášajte za prenosný držiak.
- Vytiahnite transportnú rukoväť, táto hlasno zaklapne.
- Prístroj ťahajte za prepravnú rukoväť.

Preprava vo vozidlách

- Prístroj zaistite proti zošmyknutiu a prevráteniu.

Uskladnenie prístroja

- Prístroj postavte na rovnú plochu.
- Príslušenstvo uložte do príslušných priestorov zariadenia.

Pred dlhším skladovaním, napr. v zime, dodatočne zohľadnite pokyny uvedené v kapitole Ošetrovanie.

Ochrana proti zamrznutiu

POZOR

Prístroje a príslušenstvo, ktoré nie sú úplne vyprázdnené, môžu byť poškodené mrazom. Vyprázdnite úplne prístroj a príslušenstvo a chráňte ich pred mrazom.

Aby ste zabránili vzniku škôd:

- Zo zariadenia vypustíte všetku vodu: Zapnite zariadenie bez pripojenej vysokotlakovej hadice a vodovodnej prípojky (max. 1 min.) a počkajte, kým už z vysokotlakovej prípojky nebude vytekať žiadna voda. Zariadenie vypnite.
- Zariadenie s kompletným príslušenstvom uschovejte na mieste chránenom pred mrazom.

Údržba a ošetrovanie

Zariadenie si nevyžaduje údržbu.

Ošetrovanie

△ NEBEZPEČENSTVO

Nebezpečenstvo úderu elektrickým prúdom.

- **Pred všetkými prácami prístroj vypnite a vytiahnite sieťovú zástrčku.**

Vyčistenie sitka v privode vody

Pravidelne čistite sitko vo vodnej prípojke.

POZOR

Sitko sa nesmie poškodiť.

- Odstráňte spojku vodnej prípojky.

Obrázok **N**

- Vytiahnite sitko (napr. pomocou plochých klieští), očistite ho pod tečúcou vodou a potom ho znovu nasadte.

Pomoc pri poruchách

△ NEBEZPEČENSTVO

Nebezpečenstvo úderu elektrickým prúdom.

- **Pred všetkými prácami prístroj vypnite a vytiahnite sieťovú zástrčku.**

Spotrebič sa nezapína

- Po stlačení páčky vysokotlakovej pištole sa zapne prístroj.
- Skontrolujte, či napätie uvedené na výrobnom štítku súhlasí s napätím napájacieho zdroja.
- Skontrolujte, či nie je kábel elektrickej siete poškodený.

Zariadenie nedosahuje požadovaný tlak

- Skontrolujte nastavenie trysky.
- Úplne otvorte vodovodný kohút.
- Pred prevádzkou zariadenie odzvuďte. Zariadenie zapnite bez pripojenej trysky a nechajte ho bežať dovtedy (max. 2 minúty), kým na pištoľi nevyteká voda bez bublín. Zariadenie vypnite a opäť pripojte trysku.
- Plochými kliešťami vytiahnite sitko z vodovodnej prípojky a umyte ho pod tečúcou vodou.

Silné výkyvy tlaku

- Vyčistíte vysokotlakovú dýzu: Ihlu odstráňte nečistoty z vŕtania dýzy a vypláchnite vodou smerom dopredu.
- Skontrolujte pritekajúce množstvo vody.

Zariadenie netesní

- Malá netesnosť zariadenia je technicky normálna. Pri veľkej netesnosti sa obráťte na autorizovanú servisnú službu.

Čistiaci prostriedok sa nenasáva

- Použite rozstrekovaciu rúrku Vario Power. Trysku otočte do polohy „Mix“.
- Vytiahnite filter zo sacej hadice na čistiaci prostriedok a umyte ho pod tečúcou vodou.
- Skontrolujte nasávaciu hadicu čistiaceho prostriedku, či nie je zlomená.

Príslušenstvo a náhradné diely

Používajte len originálne príslušenstvo a originálne náhradné diely, pretože zaručujú bezpečnú a bezporuchovú prevádzku prístroja.

Informácie o príslušenstve a náhradných dieloch nájdete na stránke www.kaercher.com.

Technické údaje

Elektrická prípojka

Napätie 220-240 V
1~50-60 Hz

Elektrický prúd 6 A

Stupeň ochrany IP X5

Krytie II 

Sieťový istič (pomalý) 10 A

Vodovodná prípojka

Prívodný tlak (max.) 1,2 MPa

Prívodná teplota (max.) 40 °C

Prívodné množstvo (min.) 8 l/min

Údaje o výkone

Prevádzkový tlak 8 MPa

Max. prípustný tlak 12 MPa

Dopravované množstvo, voda 5,5 l/min

Maximálne dopravované množstvo 6,3 l/min

Dopravované množstvo, čistiaci prostriedok 0,3 l/min

Reaktívna sila ručnej striekacej pištole 12 N

Rozmery a hmotnosť

Dĺžka 307 mm

Šírka 272 mm

Výška 600 mm

Hmotnosť, s príslušenstvom pripravené na prevádzku 5,1 kg

Zistené hodnoty podľa EN 60335-2-79

Hodnota vibrácií v ruke/ramene <2,5 m/s²

Nebezpečnosť K 0,6 m/s²

Hlučnosť L_{pA} 72 dB(A)

Nebezpečnosť K_{pA} 3 dB(A)

Hlučnosť L_{WA} + nebezpečnosť K_{WA} 88 dB(A)

Technické zmeny vyhradené.

Záruka

V každej krajine platia záručné podmienky našej distribučnej organizácie. Prípadné poruchy spotrebiča odstránime počas záručnej lehoty bezplatne, ak sú ich príčinou chyby materiálu alebo výrobné chyby. Pri uplatňovaní záruky sa spolu s dokladom o kúpe zariadenia láskavo obráťte na predajcu alebo na najbližší autorizovaný zákaznícky servis.

Adresy nájdete na:

www.kaercher.com/dealersearch

EÚ Vyhlásenie o zhode

Týmto vyhlasujeme, že ďalej označený stroj zodpovedá na základe jeho koncepcie a konštrukcie a takisto vyhovovania, ktoré sme dodali, príslušným základným požiadavkám na bezpečnosť a ochranu zdravia uvedeným v smerniciach EÚ. Pri zmene stroja, ktorá nebola nami odsúhlasená, stráca toto prehlásenie svoju platnosť.

Výrobok: Vysokotlakový čistič

Typ: 1.602-xxx

Príslušné Smernice EÚ:

2000/14/ES

2014/30/EÚ

2006/42/ES (+2009/127/ES)

2011/65/EÚ

Uplatňované harmonizované normy:

EN 50581

EN 55014-1: 2006+A1: 2009+A2: 2011

EN 55014-2: 2015

EN 60335-1

EN 60335-2-79

EN 61000-3-2: 2014

EN 61000-3-3: 2013

EN 62233: 2008

Uplatňované postupy posudzovania zhody:

2000/14/ES: Príloha V

Úroveň akustického výkonu dB(A)

Nameraná: 85

Zaručovaná: 88

Podpísaný jedná v poverení a s plnou mocou jednatelstva.



H. Jenner
CEO



S. Reiser
Head of Approbation

Osoba zodpovedná za dokumentáciu:
S. Reiser

Alfred Kärcher GmbH & Co. KG

Alfred-Kärcher-Str. 28 - 40

71364 Winnenden (Germany)

Tel: +49 7195 14-0

Fax: +49 7195 14-2212

Winnenden, 2016/08/01

Pregled sadržaja

Sigurnost	HR	4
Namjensko korištenje	HR	4
Zaštita okoliša	HR	4
Opis uređaja	HR	5
Montaža i stavljanje u pogon	HR	5
U radu	HR	5
Transport i skladištenje	HR	6
Održavanje i njega	HR	6
Otklanjanje smetnji	HR	6
Pribor i pričuvni dijelovi	HR	7
Tehnički podaci	HR	7
Jamstvo	HR	7
EU izjava o sukladnosti	HR	7

Sigurnost



Prije prve uporabe Vašeg uređaja pročitajte ove originalne upute za rad i priložene sigurnosne upute i postupajte prema njima. Obje bilježnice sačuvajte za kasniju uporabu ili za sljedećeg vlasnika.

Stupnjevi opasnosti

⚠ **OPASNOST**

Napomena koja upućuje na neposredno prijetuću opasnost koja za posljedicu ima teške tjelesne ozljede ili smrt.

⚠ **UPOZORENJE**

Napomena koja upućuje na eventualno opasnu situaciju koja može prouzročiti teške tjelesne ozljede ili smrt.

⚠ **OPREZ**

Napomena koja upućuje na eventualno opasnu situaciju koja može prouzročiti lakše ozljede.

PAŽNJA

Napomena koja upućuje na eventualno opasnu situaciju koja može prouzročiti materijalnu štetu.

Sigurnosni uređaji

⚠ **OPREZ**

■ *Sigurnosna oprema služi zaštitu korisnika te se stoga ne smije mijenjati niti zaobilaziti.*

Sklopka uređaja

Sklopka uređaja sprječava njegov neželjeni rad.

Zapor visokotlačne prskalice

Zapor blokira polugu visokotlačne prskalice i sprječava nehotično pokretanje uređaja.

Funkcija Auto-Stop

Kada se pusti poluga visokotlačne prskalice, tlačna sklopka isključuje pumpu i zaustavlja visokotlačni mlaz. Kada se poluga povuče, pumpa se ponovo uključuje.

Simboli na uređaju



Uređaj se ne smije neposredno priključiti na javnu vodovodnu mrežu.



Visokotlačni mlaz ne usmjeravajte na osobe, životinje, aktivnu električnu opremu ili na sam uređaj.

Zaštiti uređaj od mraza.

Namjensko korištenje

Ovaj visokotlačni čistač koristite isključivo u privatnom kućanstvu.

- za čišćenje strojeva, vozila, zgrada, alata, fasada, terasa, vrtnih strojeva itd. visokotlačnim vodenim mlazom (prema potrebi uz dodatak sredstava za pranje).
- uz primjenu pribora, rezervnih dijelova i sredstava za pranje koje odobrava Kärcher. Obratite pažnju na naputke koji su priloženi sredstvima za pranje.

Zaštita okoliša

Napomene o sastojcima (REACH)

Aktualne informacije o sastojcima možete pronaći na stranici:

www.kaercher.com/REACH



Materijali ambalaže se mogu reciklirati. Ambalažu odložite na otpad u skladu s propisima o očuvanju okoliša.



Stari uređaji sadrže vrijedne materijale koji se mogu reciklirati te bi ih stoga trebalo predati kao sekundarne sirovine. Stare uređaje odložite na otpad u skladu s propisima o očuvanju okoliša. Električni i elektronički dijelovi često sadrže sastavne dijelove koji pri pogrešnom rukovanju ili pogrešnom zbrinjavanju mogu predstavljati potencijalnu opasnost za ljudsko zdravlje i okoliš. Ipak, ti sastavni dijelovi nužni su za propisani pogon uređaja. Uređaji označeni ovim simbolom ne smiju se odlagati u komunalni otpad.



Radovi na čišćenju kod kojih nastaju uljne otpadne vode, kao što su pranje motora, pranje donjeg dijela vozila, smiju se izvoditi samo u praonicama sa separatorom ulja.



Sa sredstvima za pranje smije se raditi samo na vodonepropusnim radnim površinama koje su priključene na kanalizacijski sustav. Nemojte dopustiti da sredstva za pranje dospiju na površinske vode ili tlo.

Opis uređaja

Sadržaj isporuke uređaja (ovisno o modelu) prikazan je na ambalaži. Ove upute za uporabu opisuju sve moguće opcije.

Za slike vidi stranice sa slikama

- 1 Priključak visokog tlaka
- 2 Sklopka uređaja "0/OFF" / "I/ON"
- 3 Prihvatna kukica
- 4 Ručka za nošenje
- 5 Transportni rukohvat
- 6 Crijevo za usis sredstva za pranje s filtrom i poklopcem
- 7 Spremnik sredstva za pranje
- 8 Dio spojke za priključak za vodu
- 9 Priključak za vodu s ugrađenom mrežicom
- 10 Prihvatni držač cijevi za prskanje
- 11 Prihvatni držač za visokotlačnu prskalicu
- 12 Strujni priključni kabel s utikačem
- 13 Transportni kotačić
- 14 Full Control visokotlačne prskalice
- 15 Prikaz tlaka
0 - MIX / 1 - SOFT / 2 - MEDIUM / 3 - HARD
- 16 Zapor visokotlačne prskalice
- 17 Tipka za odvajanje visokotlačnog crijeva s visokotlačne prskalice
- 18 Visokotlačno crijevo
- 19 Full Control cijevi za prskanje sa strugalom za prljavštinu
Za tvrdokornu nečistoću
Stupanj tlaka: HARD
- 20 Full Control cijevi za prskanje Vario Power
Za uobičajeno čišćenje
Stupnjevi tlaka: HARD / MEDIUM / SOFT / MIX

* Opcionalno

- 21 Četka za pranje
Prikladna za rad sa sredstvima za pranje.
- 22 Sapnica za pjenu
Za snažnu pjenu od sredstva za čišćenje.
- 23 sredstva za pranje

** Dodatno neophodno

- 24 Crijevo za vodu ojačano tkanjem s uobičajenom spojkom.
 - promjer najmanje 1/2 inča (13 mm)
 - duljina najmanje 7,5 m

Montaža i stavljanje u pogon

Za slike vidi stranice sa slikama

- Slika **A B C**
Prije puštanja u rad montirajte nespojene dijelove koji su priloženi uz uređaj.
- Postavite uređaj na ravnu podlogu.
- Slika **D**
Utaknite visokotlačno crijevo u ručnu prskalicu tako da čujno dosjedne.
Povlačenjem visokotlačnog crijeva provjerite je li spoj siguran.
- Slika **E F G**

PAŽNJA

Onečišćenja u vodi mogu oštetiti visokotlačnu pumpu i pribor. Radi zaštite preporučuje se primjena Kärcherovog filtra za vodu (poseban pribor, kataloški br. 4.730-059).

U radu

△ OPREZ

Rad na suho koji traje više od 2 minute može oštetiti visokotlačnu pumpu. Ako uređaj u roku od 2 min. ne uspostavi tlak, isključite ga i postupite sukladno uputama u poglavlju "Otklanjanje smetnji".

Rad s visokim tlakom

△ OPREZ

Prilikom čišćenja lakiranih površina valja održavati razmak od najmanje 30 cm, kako bi se izbjegla oštećenja.

PAŽNJA



Strugalom za prljavštinu nemojte čistiti automobilske gume, lak ili osjetljive površine kao što je drvo, jer postoji opasnost od oštećenja.

→ Slika **H I**

Sustav Full Control

Prikaz tlaka na visokotlačnoj prskalici tijekom rada s Full Control cijevi za prskanje pokazuje aktualno namješten stupanj tlaka.

Napomena: Prikaz tlaka pri radu s uređajem T-Racer i drugim priborom nije mjerodavan.

Stupanj tlaka	Preporučuje se za recimo:
 HARD	Kamene terase s popločanim površinama ili hrapavi beton, asfalt, metalne površine, vrtne potrepštine (kolica, lopate, itd.)
 MEDIUM	Automobile / motorcikle, površine obložene ciglom, ožbukane zidove, plastični namještaj
 SOFT	Drvene površine, bicikle, površine od pješčenjaka, namještaj od ratana
 MIX	Rad sa sredstvom za pranje

PAŽNJA

Materijali mogu pokazivati prilično različitu osjetljivost ovisno o starosti i stanju. Navedene su preporuke neobvezujuće.

Rad sa sredstvom za pranje

Napomena: Sredstvo za čišćenje se može dodavati samo pri niskom tlaku.

→ Slika **J K**

Opcionalno

→ Slika **L**

Preporučena metoda čišćenja

- Sredstvo za pranje štedljivo poprskajte po suhoj površini i pustite ga da djeluje (a da se ne osuši).
- Smekšalu prljavštinu isperite visokotlačnim mlazom.

Nakon rada sa sredstvom za pranje

- Nakon rada sa sredstvom za pranje: Pustite uređaj da radi u trajanju oko 1 min radi ispiranja.

Rad sa četkom za pranje

PAŽNJA

Opasnost od oštećenja laka.

Četka za pranje prilikom rada mora biti čista tako da na njoj nema prljavštine niti sličnih čestica.

Napomena: Po potrebi se za rad sa sredstvom za pranje mogu koristiti i četke za pranje.

Prekid rada

- Slika **M**
Otpustite i zakočite polugu visokotlačne prskalice.
- Kod duljih radnih stanki (više od 5 minuta) uređaj dodatno isključite s "0/OFF".

Kraj rada

⚠ OPREZ

Visokotlačno crijevo odvojite od visokotlačne prskalice ili od uređaja samo ako je sustav rastlačen.

- Otpustite polugu visokotlačne prskalice.
- Isključite uređaj s "0/OFF".
- Strujni utikač izvucite iz utičnice.
- Zatvorite pipu za vodu.
- Pritisnite polugu visokotlačne prskalice kako biste rastlačili sustav.
- Zakočite polugu visokotlačne prskalice.
- Odvojite uređaj od dovoda vode.

Transport i skladištenje

⚠ OPREZ

Opasnost od ozljeda i oštećenja!

Pri transportu u skladištenju pazite na težinu uređaja.

Ručni transport

- Uređaj podignite i nosite držeći ga za ručicu za nošenje.
- Izvucite transportni rukohvat tako da čujno dosjedne.
Uređaj vucite držeći ga za transportni rukohvat.

Transport vozilima

- Osigurajte uređaj od proklizavanja i naginjanja.

Čuvanje uređaja

- Stroj postavite na ravnu podlogu.
- Pribor odložite u skladu s napravom na uređaju. Prije dužeg skladištenja, primjerice zimi, postupite dodatno u skladu s napomenama iz poglavlja "Njega".

Zaštita od smrzavanja

PAŽNJA

Mraz može uništiti uređaje i pribor koji nisu u potpunosti ispraznjeni. Uređaj i pribor sasvim ispraznite i zaštitite od mraza.

Kako biste spriječili oštećenja:

- Ispraznite svu vodu iz uređaja: Uključite uređaj bez priključenog visokotlačnog crijeva i bez priključenog dovoda vode (maks. 1 min) te pričekajte da na visokotlačnom priključku prestane istjecati voda. Isključite uređaj.
- Uređaj zajedno sa cjelokupnim priborom čuvajte u prostoriji zaštićenoj od mraza.

Održavanje i njega

Uređaj nije potrebno održavati.

Njega

⚠ OPASNOST

Opasnost od strujnog udara.

- Uređaj prije svih radova na njemu isključite i izvucite strujni utikač iz utičnice.

Čišćenje mrežice u priključku za vodu

Redovito čistite mrežicu u priključku za vodu.

PAŽNJA

Mrežica se ne smije oštetiti.

- Skinite spojku s priključka za vodu.

Slika **N**

- Sito izvucite sito (npr. plosnatim klijestima), očistite pod tekućom vodom pa ga ponovno umetnite.

Otklanjanje smetnji

⚠ OPASNOST

Opasnost od strujnog udara.

- Uređaj prije svih radova na njemu isključite i izvucite strujni utikač iz utičnice.

Stroj ne radi

- Pritisnite polugu visokotlačne prskalice, nakon čega će se uređaj uključiti.
- Provjerite podudara li se navedeni napon na natpisnoj pločici s naponom izvora struje.
- Provjerite je li strujni priključni kabel oštećen.

U uređaju se ne uspostavlja tlak

- Provjerite podešenost cijevi za prskanje.
- Otvorite pipu za vodu do kraja.
- Odzračite stroj prije uključivanja.
Uređaj uključite bez priključene cijevi za prskanje i pustite ga da radi (najviše 2 minute) dok voda iz prskalice ne počne izlaziti bez mjehurića. Isključite uređaj te ponovo priključite cijev za prskanje.
- Mrežicu u priključku za vodu izvucite plosnatim klijestima i operite pod tekućom vodom.

Jaka kolebanja tlaka

- Čišćenje visokotlačne mlaznice: Nečistoću iz otvora mlaznice uklonite iglom i vodom isperite s prednje strane.
- Provjerite dovodnu količinu vode.

Uređaj ne brtvi

- Mala propusnost uređaja je tehnički uvjetovana. U slučaju jače propusnosti obratite se ovlaštenoj servisnoj službi.

Sredstvo za pranje se ne usisava

- Rabite cijev za prskanje Vario Power.
Cijev za prskanje okrenite u položaj "Mix".
- Skinite filtar sa crijeva za usisavanje sredstva za pranje i operite pod tekućom vodom.
- Provjerite je li crijevo za usis sredstva za pranje presavijeno.

Pribor i pričuvni dijelovi

Upotrebjavajte samo originalni pribor i originalne rezervne dijelove, oni jamče za siguran rad uređaja bez smetnji.

Informacije o priboru i rezervnim dijelovima možete pronaći na www.kaercher.com.

Tehnički podaci

Električni priključak

Napon 220-240 V
1~50-60 Hz

Potrošnja struje 6 A

Stupanj zaštite IP X5

Klasa zaštite II 

Strujna zaštita (inertna) 10 A

Priključak za vodu

Dovodni tlak (maks.) 1,2 MPa

Dovodna temperatura (maks.) 40 °C

Dovodni protok (min.) 8 l/min

Podaci o snazi

Radni tlak 8 MPa

Maks. dozvoljeni tlak 12 MPa

Protok vode 5,5 l/min

Maksimalni protok 6,3 l/min

Protok sredstva za čišćenje 0,3 l/min

Povratna udarna sila ručnog pištolja za prskanje 12 N

Dimenzije i težine

Duljina 307 mm

Širina 272 mm

Visina 600 mm

Težina u stanju pripravnosti za rad, s priborom 5,1 kg

Utvrđene vrijednosti prema EN 60335-2-79

Vrijednost vibracije na ruci <2,5 m/s²

Nepouzdanost K 0,6 m/s²

Razina zvučnog tlaka L_{pA} 72 dB(A)

Nepouzdanost K_{pA} 3 dB(A)

Razina zvučne snage L_{WA} + nepouzdanost K_{WA} 88 dB(A)

Pridržano pravo na tehničke izmjene.

Jamstvo

U svakoj zemlji važe jamstveni uvjeti koje je izdala naša nadležna organizacija za distribuciju. Eventualne smetnje na stroju za vrijeme trajanja jamstva uklanjamo besplatno ukoliko je uzrok greška u materijalu ili proizvodnji. U slučaju koji podliježe garanciji obratite se, uz prilažanje potvrde o kupnji, Vašem prodavaču ili najbližjoj ovlaštenoj servisnoj službi.

Adrese možete pronaći na:

www.kaercher.com/dealersearch

EU izjava o sukladnosti

Izjavljujemo da navedeni uređaj u svojoj zamisli i konstrukciji te kod nas korištenoj izvedbi odgovara osnovnim sigurnosnim i zdravstvenim zahtjevima u skladu s niže navedenim direktivama Europske Zajednice. Ova izjava gubi valjanost u slučaju izmjene stroja koja nisu ugovorene s nama.

Proizvod: Visokotlačni čistač

Tip: 1.602-xxx

Odgovarajuće smjernice EU:

2000/14/EZ

2014/30/EU

2006/42/EZ (+2009/127/EZ)

2011/65/EU

Primijenjene usklađene norme:

EN 50581

EN 55014-1: 2006+A1: 2009+A2: 2011

EN 55014-2: 2015

EN 60335-1

EN 60335-2-79

EN 61000-3-2: 2014

EN 61000-3-3: 2013

EN 62233: 2008

Primijenjeni postupak ocjenjivanja suglasja:

2000/14/EZ: privitak V

Razina jačine zvuka dB(A)

Izmjerena: 85

Zajamčena: 88

Potpisnici rade po nalogu i s ovlaštenjem posloводства.



H. Jenner

CEO



S. Reiser

Head of Approbation

Opunomoćeni za izradu dokumentacije:

S. Reiser

Alfred Kärcher GmbH & Co. KG

Alfred-Kärcher-Str. 28 - 40

71364 Winnenden (Germany)

Tel.: +49 7195 14-0

Faks: +49 7195 14-2212

Winnenden, 2016/08/01

Pregled sadržaja

Sigurnost	SR	4
Namensko korišćenje	SR	4
Zaštita životne sredine	SR	4
Opis uređaja	SR	5
Montaža i puštanje u pogon	SR	5
Rad	SR	5
Transport i skladištenje	SR	6
Održavanje i nega	SR	6
Otklanjanje smetnji	SR	6
Pribor i rezervni delovi	SR	7
Tehnički podaci	SR	7
Garancija	SR	7
Izjava o usklađenosti sa propisima EU	SR	7

Sigurnost



Pre prve upotrebe Vašeg uređaja pročitajte ovo originalno uputstvo za rad i priložene sigurnosne napomene i postupajte prema njima. Sačuvajte obe sveske za kasniju upotrebu ili za sledećeg vlasnika.

Stepeni opasnosti

⚠ **OPASNOST**

Napomena koja ukazuje na neposredno preteću opasnost koja dovodi do teških telesnih povreda ili smrti.

⚠ **UPOZORENJE**

Napomena koja ukazuje na eventualno opasnu situaciju koja može dovesti do teških telesnih povreda ili smrti.

⚠ **OPREZ**

Napomena koja ukazuje na eventualno opasnu situaciju, koja može izazvati lakše telesne povrede.

PAŽNJA

Napomena koja ukazuje na eventualno opasnu situaciju koja može izazvati materijalne štete.

Sigurnosni elementi

⚠ **OPREZ**

■ *Sigurnosna oprema služi zaštiti korisnika i ne sme se ni menjati niti zaobilaziti.*

Prekidač uređaja

Prekidač uređaja sprečava njegov neželjeni rad.

Bravica visokopritisne prskalice

Bravica blokira polugu visokopritisne prskalice i sprečava nehotično pokretanje uređaja.

Funkcija automatskog zaustavljanja

Kada se poluga visokopritisne prskalice pusti, presostat isključuje pumpu i zaustavlja mlaz visokog pritiska.

Kada se poluga povuče, pumpa se ponovo uključuje.

Simboli na uređaju



Uređaj se ne sme priključiti neposredno na javnu vodovodnu mrežu.



Mlaz pod visokim pritiskom ne usmeravajte na ljude, životinje, aktivnu električnu opremu ili na sam uređaj.

Uređaj čuvati od mraza.

Namensko korišćenje

Ovaj visokopritisni uređaj za čišćenje upotrebljavajte isključivo u privatnom domaćinstvu.

- za čišćenje mašina, vozila, zgrada, alata, fasada, terasa, baštenskih uređaja itd. mlazom vode pod visokim pritiskom (prema potrebi uz dodatak deterdženata).
- uz primenu pribora, rezervnih delova i deterdženata koje odobrava Kärcher. Obratite pažnju na napomene koje su priložene deterdžentima.

Zaštita životne sredine

Napomene o sastojcima (REACH)

Aktuelne informacije o sastojcima možete pronaći na stranici:

www.kaercher.com/REACH



Ambalaža se može ponovo preraditi. Ambalažu odložite u otpad ekološki primereno.



Stari uređaji sadrže vredne materijale sa sposobnošću recikliranja i treba ih dostaviti na ponovnu preradu. Stare uređaje odložite u otpad ekološki primereno.

Električni i elektronski uređaji sadrže često sastavne delove koji, u slučaju nepravilnog rukovanja ili nepravilnog odlaganja u otpad, mogu predstavljati potencijalnu opasnost za zdravlje ljudi i okolinu. Ipak, ovi sastavni delovi su neophodni za pravilan rad uređaja. Uređaji koji su označeni ovim simbolom ne smeju da se odlažu u kućni otpad.



Radovi na čišćenju kod kojih nastaju uljne otpadne vode, kao što su pranje motora, pranje donjeg dela vozila, smeju da se izvode samo u perionicama sa separatorom ulja.



S deterdžentima se sme raditi samo na vodonepropusnim radnim površinama koje su priključene na kanalizacioni sistem. Ne dozvolite da deterdženti prođu u površinske vode ili tlo.

Opis uređaja

Obim isporuke uređaja (u zavisnosti od modela) je prikazan na ambalaži. Ovo uputstvo za rad opisuje sve moguće opcije.

Slike pogledajte na stranicama sa grafikama

- 1 Priključak visokog pritiska
- 2 Prekidač uređaja "0/OFF" / "I/ON"
- 3 Kuka za kačenje
- 4 Ručka za nošenje
- 5 Transportna ručka
- 6 Crevo za ispušavanje deterdženta sa filterom i poklopcem
- 7 Rezervoar za deterdžent
- 8 Spojni deo za priključak za vodu
- 9 Priključak za vodu sa ugrađenom mrežicom
- 10 Prihvatni držač cevi za prskanje
- 11 Prihvatni držač za visokopritisnu prskalicu
- 12 Strujni priključni kabl sa utikačem
- 13 Transportni točičić
- 14 Full Control visokopritisne prskalice
- 15 Prikaz pritiska
0 - MIX / 1 - SOFT / 2 - MEDIUM / 3 - HARD
- 16 Bravica visokopritisne prskalice
- 17 Taster za odvajanje creva visokog pritiska sa visokopritisne prskalice
- 18 Crevo visokog pritiska
- 19 Full Control cevi za prskanje glodala za prljavštinu
Za tvrdokornu nečistoću
Stepen pritiska: HARD
- 20 Full Control cevi za prskanje Vario Power
Za uobičajeno čišćenje
Stepeni pritiska: HARD / MEDIUM / SOFT / MIX

* Opcionalno

- 21 Četka za pranje
Podesna za rad sa deterdžentima.
- 22 Mlaznica za penu
Za snažnu penu deterdženta.
- 23 deterdženti

** Dodatno neophodno

- 24 Crevo za vodu ojačano tkanjem sa uobičajenom spojnicom.
 - prečnik najmanje 1/2 inča (13 mm)
 - dužina najmanje 7,5 m

Montaža i puštanje u pogon

Slike pogledajte na stranicama sa grafikama

- Slika **A B C**
Pre puštanja u rad montirajte nespojene delove koji su priloženi uz uređaj.
- Postavite uređaj na ravnu podlogu.
- Slika **D**
Utaknite crevo visokog pritiska u ručnu prskalicu tako da se čujno uglati.
Povlačenjem creva visokog pritiska proverite da li je spoj sigurno pričvršćen.
- Slika **E F G**

PAŽNJA

Nečistoće u vodi mogu da oštete visokopritisnu pumpu i pribor. U cilju zaštite preporučujemo primenu filtera za vodu proizvođača Kärcher (poseban pribor, katalogski br. 4.730-059).

Rad

△ OPREZ

Rad na suvo koji traje duže od 2 minuta može da ošteti visokopritisnu pumpu. Ukoliko u roku od 2 minuta uređaj ne uspostavi pritisak, isključite ga i postupite u skladu sa napomenama u poglavlju "Otklanjanje smetnji".

Rad sa visokim pritiskom

△ OPREZ

Prilikom čišćenja lakiranih površina treba održavati minimalno odstojanje od 30 cm, kako bi se izbegla oštećenja.

PAŽNJA





Glodalom za prljavštinu nemojte čistiti automobilske gume, lak ili osetljive površine kao što je drvo jer postoji opasnost od oštećenja.

→ Slika **H I L**

Sistem Full Control

Prikaz pritiska na visokopritisnoj prskalici tokom rada sa Full Control cevi za prskanje prikazuje aktuelno podešeni stepen pritiska.

Napomena: Prikaz pritiska pri radu sa uređajem T-Racer i drugim priborom nije realan.

Stepen pritiska	Preporučeno npr. za
 3 HARD	Kamene terase sa popločanim površinama ili od hrapavog betona, za asfalt, metalne površine, baštenske potrepštine (kolica, lopate, itd.)
 2 MEDIUM	Automobile / motorcikle, površine obložene ciglom, omalterisane zidove, nameštaj od plastike
 1 SOFT	Drvene površine, bicikle, površine od peščara, nameštaj od ratana
 MIX	Rad sa deterdžentom

PAŽNJA

Zavisno od starosti i stanja, materijali mogu biti različito osetljivi. Navedene preporuke su neobavezujuće.

Rad sa deterdžentom

Napomena: Deterdžent se može dodavati samo pri niskom pritisku.

→ Slika **J K**

Opcionalno

→ Slika **L**

Preporučena metoda čišćenja

- Deterdžent štedljivo poprskajte po suvoj površini i pustite ga da deluje (a da se ne osuši).
- Smeškalu prljavštinu isperite mlazom pod visokim pritiskom.

Nakon rada sa deterdžentom

- Nakon rada sa deterdžentom: Pustite uređaj da radi u trajanju oko 1 min radi ispiranja.

Rad sa četkom za pranje

PAŽNJA

Opasnost od oštećenja laka

Na četki za pranje se tokom rada ne sme nalaziti prljavština ili druge čestice.

Napomena: Po potrebi se za rad s deterdžentom mogu koristiti i četke za pranje.

Prekid rada

- Slika **M**
Pustiti i zabravoriti polugu visokopritisne prskalice.
- Prilikom dužih pauza u radu (preko 5 minuta) uređaj dodatno isključite sa "0/OFF".

Kraj rada

⚠ OPREZ

Crevo visokog pritiska odvojite od visokopritisne prskalice ili od uređaja samo ako je sistem rasterećen od pritiska.

- Otpustite polugu visokopritisne prskalice.
- Isključite uređaj sa "0/OFF".
- Strujni utikač izvucite iz utičnice.
- Zatvorite slavinu za vodu.
- **Pritisnuti polugu visokopritisne prskalice kako biste ispunili preostali pritisak iz sistema.**
- Blokirate polugu visokopritisne prskalice.
- Odvojite uređaj od dovoda vode.

Transport i skladištenje

⚠ OPREZ

Opasnost od povreda i oštećenja!

Prilikom transporta i skladištenja paziti na težinu uređaja.

Ručni transport

- Uređaj podignite i nosite držeći ga za ručku za nošenje.
- Izvucite transportnu ručku tako da čujno dosedne. Uređaj vucite držeći ga za transportnu ručku.

Transport u vozilima

- Osigurajte uređaj od proklizavanja i nakretanja.

Skladištenje uređaja

- Uređaj postavite na ravnu podlogu.
- Pribore odložiti na uređaju u skladu sa sklopom. Pre dužeg skladištenja, npr. tokom zime, postupajte dodatno u skladu sa napomenama iz poglavlja "Nega".

Zaštita od smrzavanja

PAŽNJA

Mraz može uništiti uređaje i pribor koji nisu u potpunosti ispražnjeni. Uređaj i pribor stoga dobro ispražnite i zaštitite od mraza.

Kako biste sprečili oštećenja:

- Ispustite svu vodu iz uređaja: Uključite uređaj bez priključenog creva visokog pritiska i bez priključenog dovoda vode (maks. 1 min) pa sačekajte da voda prestane da ističe na priključku visokog pritiska. Isključite uređaj.
- Uređaj zajedno sa kompletnim priborom čuvajte u prostoriji zaštićenoj od smrzavanja.

Održavanje i nega

Uređaj nije potrebno održavati.

Održavanje

⚠ OPASNOST

Opasnost od strujnog udara.

- Uređaj pre svih radova na njemu isključite i izvucite strujni utikač iz utičnice.

Čišćenje mrežice u priključku za vodu

Redovno čistite mrežicu u priključku za vodu.

PAŽNJA

Mrežica ne sme da se ošteti.

- Skinite spojnicu sa priključka za vodu.

Slika **N**

- Izvuci mrežicu (npr. pomoću pljosnatih klešta), očistite je pod mlazom vode i zatim ponovo postaviti.

Otklanjanje smetnji

⚠ OPASNOST

Opasnost od strujnog udara.

- Uređaj pre svih radova na njemu isključite i izvucite strujni utikač iz utičnice.

Uređaj ne radi

- Pritisnite polugu visokopritisne prskalice, nakon čega će se uređaj uključiti.
- Proverite da li se navedeni napon na natpisnoj pločici podudara sa naponom izvora struje.
- Proverite da li je strujni priključni kabl oštećen.

U uređaju se ne uspostavlja pritisak

- Proverite podešenost cevi za prskanje.
- Otvorite slavinu za vodu do kraja.
- Ispustite vazduh iz uređaja pre nego što ga uključite.

Uređaj uključite bez priključene cevi za prskanje i pustite ga da radi (najviše 2 minuta) dok voda iz prskalice ne počne da teče bez mehurića. Isključite uređaj pa ponovo priključite cev za prskanje.

- Mrežicu u priključku za vodu izvucite pljosnatim kleštima i operite pod tekućom vodom.

Jaka kolebanja pritiska

- Čišćenje mlaznice visokog pritiska: Prljavštinu iz otvora mlaznice uklonite iglom i isperite je vodom s prednje strane.
- Proverite dovodnu količinu vode.

Uređaj je nedovoljno zaptiven

- Mala propusnost uređaja je tehnički uslovljena. U slučaju jače propusnosti obratite se ovlašćenoj servisnoj službi.

Deterdžent se ne usisava

- Koristite cev za prskanje Vario Power. Cev za prskanje okrenite u položaj "Mix".
- Skinite filter sa creva za usisavanje deterdženta pa ga operite pod tekućom vodom.
- Proverite da li je crevo za usisavanje deterdženta presavijeno.

Pribor i rezervni delovi

Koristite samo originalni pribor i originalne rezervne delove, oni pružaju garanciju za bezbedan i nesmetan rad uređaja.

Informacije o priboru i rezervnim delovima možete pronaći na www.kaercher.com.

Tehnički podaci

Električni priključak

Napon 220-240 V
1~50-60 Hz

Potrošnja struje 6 A

Stepen zaštite IP X5

Klasa zaštite II 

Mrežni osigurač (inertan) 10 A

Priključak za vodu

Dovodni pritisak (maks.) 1,2 MPa

Dovodna temperatura (maks.) 40 °C

Dovodni protok (min.) 8 l/min

Podaci o snazi

Radni pritisak 8 MPa

Maks. dozvoljeni pritisak 12 MPa

Protok vode 5,5 l/min

Maksimalni protok 6,3 l/min

Protok sredstva za čišćenje 0,3 l/min

Povratna udarna sila ručnog pištolja za prskanje 12 N

Dimenzije i težine

Dužina 307 mm

Širina 272 mm

Visina 600 mm

Težina u stanju spremnom za rad, sa priborom 5,1 kg

Izračunate vrednosti prema EN 60335-2-79

Vrednost vibracije na ruci <2,5 m/s²

Nepouzdanost K 0,6 m/s²

Nivo zvučnog pritiska L_{PA} 72 dB(A)

Nepouzdanost K_{PA} 3 dB(A)

Nivo zvučne snage L_{WA} + nepouzdanost K_{WA} 88 dB(A)

Pridržano pravo na tehničke promene.

Garancija

U svakoj zemlji važe garantni uslovi koje je izdala naša nadležna distributivna organizacija. Eventualne smetnje na uređaju za vreme trajanja garancije uklanjamo besplatno, ukoliko je uzrok greška u materijalu ili proizvodnji. U slučaju koji podleže garanciji obratite se sa potvrdom o kupovini Vašem prodavcu ili najbližjoj ovlašćenju servisnoj službi.

Adrese ćete naći na:

www.kaercher.com/dealsearch

Izjava o usklađenosti sa propisima EU

Ovim izjavljujemo da ovde opisana mašina po svojoj koncepciji i načinu izrade, sa svim njenim modelima koje smo izneli na tržište, odgovara osnovnim zahtevima dole navedenih propisa Evropske Zajednice o sigurnosti i zdravstvenoj zaštiti. Ova izjava prestaje da važi ako se bez naše saglasnosti na mašini izvedu bilo kakve promene.

Proizvod: Uređaj za čišćenje pod visokim pritiskom

Tip: 1.602-xxx

Odgovarajuće EU-direktive:

2000/14/EZ

2014/30/EU

2006/42/EZ (+2009/127/EZ)

2011/65/EU

Primenjene usklađene norme:

EN 50581

EN 55014-1; 2006+A1; 2009+A2; 2011

EN 55014-2; 2015

EN 60335-1

EN 60335-2-79

EN 61000-3-2; 2014

EN 61000-3-3; 2013

EN 62233; 2008

Primenjeni postupak ocenjivanja usklađenosti:

2000/14/EZ: Prilog V

Nivo jačine zvuka dB(A)

Izmerena: 85

Zagarantovana: 88

Potpisnici rade po nalogu i sa ovlašćenjem posloводства.

H. Jenner

CEO

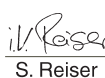
S. Reiser

Head of Approval

Opunomoćeni za izradu dokumentacije:

S. Reiser

Alfred Kärcher GmbH & Co. KG

Alfred-Kärcher-Str. 28 - 40

71364 Winnenden (Germany)

Tel.: +49 7195 14-0

Faks: +49 7195 14-2212

Winnenden, 2016/08/01

Съдържание

Сигурност	BG 4
Употреба по предназначение	BG 4
Опазване на околната среда	BG 4
Описание на уреда	BG 5
Монтаж и пускане в експлоатация	BG 5
Експлоатация	BG 5
Транспорт и съхранение	BG 6
Поддръжка и грижи	BG 6
Помощ при неизправности	BG 6
Принадлежности и резервни части	BG 7
Технически данни	BG 7
Гаранция	BG 7
ЕС Декларация за съответствие	BG 7

Сигурност



Преди първото използване на Вашия уред прочетете това оригинално упътване за работа и приложените указания за безопасност. Действайте според тях. Запазете двете книжки за по-късна употреба или за евентуален последващ собственик.

Степени на опасност

▲ ОПАСНОСТ

Указание за непосредствено грозяща опасност, която води до тежки телесни наранявания или до смърт.

▲ ПРЕДУПРЕЖДЕНИЕ

Указание за възможна опасна ситуация, която може да доведе до тежки телесни наранявания или до смърт.

▲ ПРЕДПАЗЛИВОСТ

Указание за възможна опасна ситуация, която може да доведе до леки наранявания.

ВНИМАНИЕ

Указание за възможна опасна ситуация, която може да доведе до материални щети.

Предпазни приспособления

▲ ПРЕДПАЗЛИВОСТ

- Предпазните приспособления служат за защита на потребителя и не бива да бъдат променяни или заобикаляни.

Прекъсвач на уреда

Прекъсвачът на уреда предотвратява непреднамереното пускане в експлоатация на уреда.

Блокировка на пистолета за ръчно пръскане

Блокировката спира лоста на пистолета за ръчно пръскане и предотвратява непреднамерения старт на уреда.

Функция за автоматично спиране

Ако се освободи лостът на пистолета за ръчно пръскане, пневматичният контакт изключва помпата, струята под високо налягане прекъсва. Ако лостът се придърпа, отново включва помпата.

Символи на уреда



Уредът не бива да се включва непосредствено към обществената мрежа за питейна вода.



Не насочвайте струята под високо налягане към хора, животни, активно електрическо оборудване или към самия уред.
Уреда да се пази от замръзване.

Употреба по предназначение

Използвайте уреда за почистване под високо налягане само в частни домакинства.

- за почистване на машини, автомобили, строителни конструкции, инструменти, фасади, тераси, градински уреди и др. с водна струя под високо налягане (ако е необходимо с добавка на почистващи препарати).
- с разрешения от KÄRCHER принадлежности, резервни части и почистващи препарати. Спазвайте указанията, приложени към почистващите препарати.

Опазване на околната среда

Указания за съставките (REACH)

Актуална информация за съставките ще намерите на:

www.kaercher.com/REACH



Опаковъчните материали могат да се рециклират. Моля отстранявайте опаковките като отпадък, опазвайки околната среда



Старите уреди съдържат ценни материали, подлежащи на рециклиране, които могат да бъдат употребени повторно. Моля отстранявайте старите уреди като отпадък, опазвайки околната среда.

Електрическите и електронните уреди често съдържат съставни части, които при неправилно боравене или неправилно изхвърляне могат да представляват потенциална опасност за човешкото здраве и за околната среда. Въпреки това за правилната експлоатация на уредите тези съставни части са необходими. Обозначените с този символ уреди не трябва да бъдат изхвърляни с битовите отпадъци.



Дейности по почистването, при които се отделя мръсна вода, съдържаща масла, например при миене на двигатели, миене на подове, може да се извършва само на места, където са предвидени резервоари за събиране на масла.



Работата с почистващи препарати е позволена само върху устойчиви на течности работни повърхности с извод към канализацията за мръсна вода. Не допускайте почистващите препарати да попадат във водните басейни или почвата.

Описание на уреда

Обемът на доставка на уреда (в зависимост от модела) е изобразен на опаковката. Това ръководство за експлоатация описва всички възможни опции.

Вижте изображенията на страниците с графики

- 1 Извод за високо налягане
- 2 Прекъсвачи на уреда „0/OFF“ / „I/ON“
- 3 Кука за съхранение
- 4 Дръжка за носене
- 5 Дръжка за транспортиране, изваждаща се
- 6 Всмукателен маркуч почистващ препарат с филтър почистващ препарат и капак
- 7 Резервоар почистващ препарат
- 8 Куплунг за свързване към захранване с вода
- 9 Връзка за вода с вградена цедка
- 10 Място за съхранение на стоманената тръба
- 11 Съхранение на пистолета за работа под високо налягане
- 12 Мрежови захравващ кабел с щепсел
- 13 Транспортно колело
- 14 Full Control пистолет за ръчно пръскане
- 15 Индикатор на налягането
0 - MIX / 1 - SOFT / 2 - MEDIUM / 3 - HARD
- 16 Блокировка на пистолета за ръчно пръскане
- 17 Бутон за отделяне на маркуча за високо налягане от пистолета за ръчно пръскане
- 18 Маркуч за работа под налягане
- 19 Full Control тръба за разпръскване фреза за замърсявания
За упорите замърсявания
Степен на налягане: ТВЪРДА
- 20 Full Control тръба за разпръскване Vario Power
За най-обичайните дейности по почистването
Степени на налягане: ТВЪРДА / СРЕДНА / МЕКА / МИКС

* Опционално

- 21 Четка за миене
Подходяща за работа с почистващо средство.
- 22 Дюза за пяна
За силно почистваща пяна от почистващ препарат.
- 23 Почистващ препарат

** Допълнително е необходимо

- 24 Подсилен с текстил маркуч за вода със стандартен куплунг.
 - Диаметър минимум 1/2 цол (13 mm)
 - Дължина минимум 7,5 м

Монтаж и пускане в експлоатация

Вижте изображенията на страниците с графики

- Фигура **A B C**
Монтирайте приложените свободно към уреда части преди пускане в експлоатация.
- Поставете уреда върху равна повърхност.
- Фигура **D**
Маркуча за работа под налягане да се постави в пистолета за ръчно пръскане, докато се чуе неговото фиксиране.
- Проверете сигурното свързване като дръпнете маркуча за работа под налягане.
- Фигура **E F G**

ВНИМАНИЕ

Замърсяванията във водата могат да повредят помпата под високо налягане и принадлежностите. За защита се препоръчва използването на воден филтър на фирма KÄRCHER (специална принадлежност, каталожен номер 4.730-059).

Експлоатация

△ ПРЕДПАЗЛИВОСТ

Сухият ход за повече от 2 минути води до уреждания на помпата под високо налягане. Ако уредът не създаде налягане в рамките на 2 минути, изключете уреда и действайте според указанията в глава "Помощ при неизправности".

Работа с високо налягане

△ ПРЕДПАЗЛИВОСТ

При почистване на лакирани повърхности спазвайте минимално разстояние на пръскане от 30 см, за да избегнете урежданията

ВНИМАНИЕ

Не почиствайте автомобилни гуми, лак или чувствителни повърхности като дърво с фрезата за замърсявания, опасност от уреждане.

→ Фигура **H I**

Система Full Control

Индикацията на налягането на пистолета за ръчно пръскане при работа с тръба за разпръскване Full Control показва актуално настроената степен на налягане.

Указание: Индикацията на налягането при работа с Т-почистваща глава и други принадлежности не е показателна.

Степен на налягане	Препоръчва се напр. за
 3 HARD	каменни тераси от павета или мит бетон, асфалт, метални повърхности, градински принадлежности (ръчна количка, лопати и т.н.)
 2 MEDIUM	леки автомобили / мотори, повърхности с керемиди, измазани стени, мебели от пластмаса
 1 SOFT	дървени повърхности, велосипеди, повърхности от пясъчник, мебели от ратан
 MIX	Работа с почистващи средства

ВНИМАНИЕ

Чувствителността на материалите може да варира силно в зависимост от възрастта и състоянието. Посочените препоръки не са задължителни.

Работа с почистващи средства

Указание: Почистващите препарати за могат да се прибавят само при режим на работа под ниско налягане.

→ Фигура **J K**

Опционално

→ Фигура **L**

Препоръчителен метод на почистване

- Напръскайте сухата повърхност с малко препарат за почистване и оставете да подейства (но да не изсъхва).
- Разтворената мръсотия да се изплакне със струя под високо налягане.

След работа с почистващи препарати

- След работа с почистващия препарат: Работете с уреда около 1 минута, за да се изплакне.

Работа с четка за миене

ВНИМАНИЕ

Опасност от увреждания на лака
При работа с четка за миене по нея не бива да има частици от замърсявания или други частици.

Указание: При нужда могат да се използват и миешки четки за работа с почистващи препарати.

Прекъсване на работа

- Фигура **M**
Пуснете лоста на пистолета за работа под високо налягане и го блокирайте.
- При прекъсване на работа за по-продължително време (над 5 минути), изключете допълнително уреда „0/OFF“.

Край на работата

△ ПРЕДПАЗЛИВОСТ

Отделете маркуча за високо налягане от пистолета за ръчно пръскане или от уреда, само ако в системата няма налично налягане.

- Пуснете лоста на пистолета за ръчно пръскане.
- Изключете уреда „0/OFF“.
- Извадете щепсела от контакта.
- Затворете крана за водата.
- Притиснете лоста на пистолета за работа под високо налягане, за да освободите системата от все още наличното налягане.
- Блокирайте лоста на пистолета за ръчно пръскане.
- Отделете уреда от захранването с вода.

Транспорт и съхранение

△ ПРЕДПАЗЛИВОСТ

Опасност от нараняване и повреда!
При транспортиране и съхранение имайте предвид теглото на уреда.

Ръчен транспорт

- Повдигнете уреда за дръжката и го носете.
- Изтеглете дръжката за транспортиране, чува се фиксирането.
- Теглете уреда за транспортната дръжка.

Транспорт в превозни средства

- Осигурете уреда против изплъзване и преобръщане.

Съхранение на уреда

- Уредът се поставя върху равна плоскост.
- Приберете принадлежностите в съответствие с приспособлението на уреда.

Преди по-продължително съхранение, напр. през зимата спазвайте допълнително указанията в глава Поддръжка.

Защита от замръзване

ВНИМАНИЕ

Не напълно изпразнените уреди и принадлежностите могат да доведат до замръзване. Изпразнете уреда и принадлежностите напълно и ги защитете против измръзване.

За избягване на щети:

- Изпразнете уреда напълно от водата: Включете уреда без подвързан маркуч за работа под налягане и без подвързано захранване с вода (макс. 1 мин) и изчакайте, докато от извода за високо налягане спре да излиза вода. Изключете уреда.
- Уреда и всички принадлежности да се съхраняват в защитено от замръзване място.

Поддръжка и грижи

Уредът не се нуждае от поддръжка.

Поддръжка

△ ОПАСНОСТ

Опасност от токов удар.

- Преди всички дейности по уреда той да се изключи и да се извади щепсела.

Почистване на цедката в извода за вода

Почиствайте редовно цедката в извода за вода.

ВНИМАНИЕ

Цедката не бива да бъде повредена.

- Отстранете куплунга от извода за вода.

Фигура **N**

- Извадете цедката (напр. с плоски клещи), почистете под течаща вода и след това я поставете отново.

Помощ при неизправности

△ ОПАСНОСТ

Опасност от токов удар.

- Преди всички дейности по уреда той да се изключи и да се извади щепсела.

Уредът не работи

- Натиснете лоста на пистолета за ръчно пръскане, уредът се включва.
- Проверете дали посоченото на типовата табелка напрежение съпада с напрежението на източника на ток.
- Проверете захранващия кабел за увреждане.

Уредът не достига налягане

- Проверете настройката на тръбата за разпръскване.
- Отворете напълно крана за водата.
- Преди използване уреда да се обезвъздуши. Включете уреда без тръба за разпръскване и го оставете да работи (макс. 2 минути), докато водата започне да излиза от пистолета без мехурчета. Изключете уреда и отново подвържете тръба за разпръскване.
- Изтеглете цедката от връзката за крана за вода с помощта на плоски клещи и я почистете под течаща вода.

Силни колебания в налягането

- Почистване на дюза високо налягане: Махнете замърсяванията от отвора на дюзата с помощта на игла и изплакнете с вода напред.
- Проверете дебита на водата.

Уредът не е херметичен

- Малката липса на херметичност на уреда е обусловена технически. При силна липса на херметичност се обърнете към оторизиран сервис.

Почистващото средство не се засмуква

- Използвайте тръба за разпръскване Vario Power.
Тръбата за разпръскване да се завърти в положение „Mix“.
- Изтеглете филтъра от всмукателния маркуч за почистващо средство и по почистете под течаща вода.
- Проверете всмукателния маркуч за почистващо средство за огнати места.

Принадлежности и резервни части

Използвайте само оригинални аксесоари и оригинални резервни части, по този начин осигурявате безопасната и безпроблемна експлоатация на уреда.

Можете да намерите информация за аксесоари и резервни части на www.kaercher.com.

Технически данни

Електрическо захранване

Напрежение	220-240 V 1~50-60 Hz
------------	-------------------------

Консумацията на ток	6 A
---------------------	-----

Градус на защита	IP X5
------------------	-------

Клас защита	II 
-------------	--

Предпазител (инертен)	10 A
-----------------------	------

Захранване с вода

Налягане на постъпващата вода (макс.)	1,2 MPa
---------------------------------------	---------

Температура на постъпващата вода (макс.)	40 °C
--	-------

Дебит за постъпващата вода (мин.)	8 l/min
-----------------------------------	---------

Данни за мощността

Работно налягане	8 MPa
------------------	-------

Максимално допустимо налягане	12 MPa
-------------------------------	--------

Дебит, вода	5,5 l/min
-------------	-----------

Максимален дебит	6,3 l/min
------------------	-----------

Дебит, препарати за почистване	0,3 л/мин
--------------------------------	-----------

Сила на отпора на пистолета за ръчно пръскане	12 N
---	------

Размери и тегла

Дължина	307 mm
---------	--------

Широчина	272 mm
----------	--------

Височина	600 mm
----------	--------

Тегло, в готовност за работа с принадлежности	5,1 kg
---	--------

Установени стойности съгласно EN 60335-2-79

Стойност на вибрациите в областта на дланта – ръката	<2,5 m/s ² 0,6 m/s ²
--	---

Несигурност K	
---------------	--

Ниво на звука L _{PA}	72 dB(A)
-------------------------------	----------

Неустойчивост K _{PA}	3 dB(A)
-------------------------------	---------

Ниво на звукова мощност L _{WA} + неустойчивост K _{WA}	88 dB(A)
---	----------

Запазваме си правото на технически промени.

Гаранция

Във всяка страна важат гаранционните условия, публикувани от оторизираната от нас дистрибуторска фирма. Евентуални повреди на Вашия уред ще отстраним в рамките на гаранционния срок безплатно, ако се касае за дефект в материалите или при производство. В гаранционен случай се обърнете към дистрибутора или най-близкия оторизиран сервиз, като представите касовата бележка.

Адреси ще намерите на:

www.kaercher.com/dealersearch

ЕС Декларация за съответствие

С настоящото декларираме, че цитираната по-долу машина съответства по концепция и конструкция, както и по начин на производство, прилаган от нас, на съответните основни изисквания за техническа безопасност и безвредност на Директивите на ЕС. При промени на машината, които не са съгласувани с нас, настоящата декларация губи валидност.

Продукт: Парочистачка/пароструйка за работа под налягане

Тип: 1.602-xxx

Намиращи приложение Директиви на ЕС:

2000/14/ЕО

2014/30/ЕС

2006/42/ЕО (+2009/127/ЕО)

2011/65/ЕС

Намерили приложение хармонизирани стандарти:

EN 50581

EN 55014–1: 2006+A1: 2009+A2: 2011

EN 55014–2: 2015

EN 60335–1

EN 60335–2–79

EN 61000–3–2: 2014

EN 61000–3–3: 2013

EN 62233: 2008

Приложен метод за оценка на съответствието:

2000/14/ЕО: Приложение V

ниво на шум dB(A)

Измерено: 85

Гарантирано: 88

Подписалите действат по възложение и като пълномощници на управителното тяло.



H. Jenner
CEO



S. Reiser
Head of Approval

пълномощник по документацията:
S. Reiser

Alfred Kaercher GmbH & Co. KG
Alfred-Kaercher-Str. 28 - 40
71364 Winnenden (Germany)
Тел.: +49 7195 14-0
Факс: +49 7195 14-2212
Winnenden, 2016/08/01

Sisukord

Ohutus	ET	4
Sihipärane kasutamine	ET	4
Keskkonnakaitse	ET	4
Seadme osad	ET	5
Paigaldamine ja kasutuselevõtt	ET	5
Käitamine	ET	5
Transport ja hoistamine	ET	6
Tehnohooldus ja korrashoid	ET	6
Abi häirete korral	ET	6
Lisavarustus ja varuosad	ET	7
Tehnilised andmed	ET	7
Garantii	ET	7
ELi vastavusdeklaratsioon	ET	7

Ohutus



Enne seadme esmakordset kasutamist lugege see originaalkasutusjuhend ja juuresolevad ohutusnõuded läbi. Toimige vastavalt. Hoidke need mõlemad vihikud hilisemaks kasutamiseks või järgmisele omanikule alles.

Ohuastmed

⚠ OHT

Osutab vahetult ähvardavale ohule, mis võib põhjustada tõsiseid kehavigastusi või lõppeda surmaga.

⚠ HOIATUS

Osutab võimalikule ohtlikule olukorrale, mis võib põhjustada tõsiseid kehavigastusi või lõppeda surmaga.

⚠ ETTEVAATUS

Viide võimalikule ohtlikule olukorrale, mis võib põhjustada kergeid vigastusi.

TÄHELEPANU

Viide võimalikule ohtlikule olukorrale, mis võib põhjustada materiaalsel kahju.

Ohutusseadised

⚠ ETTEVAATUS

■ Ohutusseadised on mõeldud kasutaja kaitsmiseks ning neid ei tohi muuta ega neid mitteaktiivseks seada.

Seadme lüliti

Seadme lüliti hoiab ära seadme kogemata käimapaneku.

Pihustuspüstoli riivistamine

Lukustus blokeerib pihustuspüstoli hoova ja takistab seadme kogemata käivitamist.

Automaatseiskamisfunktsioon

Kui pihustuspüstolil asuv päästik lastakse lahti, lülitub välja pumba rõuhoidja ning kõrgsurve juga seiskub. Päästikule vajutamisel lülitub pump jälle sisse.

Seadmel olevad sümbolid



Seadet ei ole lubatud ühendada vahetult avalikku veevärki.



Kõrgsurvejuga ei tohi suunata inimestele, loomadele, töötavatele elektriseadmetele ega seadmele endale.

Kaitske seadet külma eest.

Sihipärane kasutamine

Seda kõrgsurvepesurit tohib kasutada ainult kodumajapidamises.

- seadmete, sõidukite, ehitiste, tööriistade, fassaadide, terrasside, aiatööriistade jms puhastamiseks kõrgsurvelise veejoga (vajadusel lisatakse puhastusvahendeid).
- koos KÄRCHERi poolt kasutamiseks lubatud tarvikute, varuosade ja puhastusvahenditega. Järgige puhastusvahenditega kaasasolevaid juhiseid.

Keskkonnakaitse

Märkusi koostisainete kohta (REACH)

Aktuaalse info koostisainete kohta leiate aadressilt:

www.kaercher.com/REACH



Pakendmaterjalid on taaskasutatavad. Pakendid palume realiseerida vastavalt keskkonnanõuetele.



Vanad seadmed sisaldavad taaskasutatavaid materjale, mis tuleks suunata taaskasutusse. Palun utiliseerige vanad seadmed keskkonnasõbralikult. Elektrilistes ja elektroonilistes seadmetes sisaldub tihti komponente, mis võivad valesti ümber käies või vale jäätmekäitluse korral olla ohuks inimeste tervisele ja keskkonnale. Neid komponente on aga seadme nõuetekohaseks tööks hädasti vaja. Selle sümboliga tähistatud seadmeid ei tohi panna olmeprügi hulka.



Puhastustöid, mille käigus tekib õli sisaldavat heitvett, nt mootori pesemine, aluspõhja pesemine, võib viia läbi ainult õliseparaatoriga pesuväljakutel.



Töid puhastusvahenditega võib läbi viia ainult veekindlatel tööpindadel, millel on ühendus kanalisatsiooniga. Ärge laske puhastusvahendil sattuda veekogudesse ega pinnasesse.

Seadme osad

Selle seadme tamekomplekt (sõltuvalt mudelist) on kujutatud pakendil. See kasutusjuhend kirjeldab kõiki võimalikke variante.

Jooniseid vt graafika leheküljelt

- 1 Kõrgsurveühendus
- 2 Seadme lüliti „0/VÄLJAS“ / „I/SEES“
- 3 Säilituspesa
- 4 Kandekäepide
- 5 Transpordikäepide, väljatõmmatav
- 6 Puhastusvahendi imivoolik puhastusvahendi filtri ja kaanega
- 7 Puhastusvahendi paak
- 8 Ühendusdetaili veevõlliitmikule
- 9 Veevõlliitmik, sisseehitatud sõelaga
- 10 Joatoru hoiukoht
- 11 Kõrgsurve-pesupüstoli hoiustamine
- 12 Toitepistikuga toitekaabel
- 13 Transpordiratas
- 14 Full Control pihustuspüstol
- 15 Rõhunäit
0 - MIX / 1 - SOFT / 2 - MEDIUM / 3 - HARD
- 16 Pihustuspüstoli riivistamine
- 17 Klahv kõrgsurvevooliku lahutamiseks pihustuspüstolist
- 18 Kõrgsurvevoolik
- 19 Full Control mustusefreesiga joatoru tugeva mustuse jaoks
Rõhuaste: KÖVA
- 20 Full Control joatoru Vario Power
Kõige tavalisemateks puhastustöödeks
Rõhuastmed: KÖVA / KESKMINE / PEHME / SEGU

* Lisavarustus

- 21 Pesuhari
Sobib puhastusvahendiga töötamiseks.
- 22 Vahuotsik
Tugeva puhastusvahendi vahu jaoks.
- 23 Puhastusvahend

** Lisaks vajalik

- 24 Tekstiiliga tugevdatud veevoolik, millel on tavapärane ühendusmuhv.
 - Läbimõõt vähemalt 13 mm.
 - Pikkus vähemalt 7,5 m

Paigaldamine ja kasutuselevõtt

Jooniseid vt graafika leheküljelt

- Joonis **A B C**
Paigaldage enne kasutuselevõttu seadmega kaasas olevad lahtised osad.
- Paigutage seade tasasele pinnale.
- Joonis **D**
Torgake kõrgsurvevoolik pesupüstolisse, kuni see kuuldavalt asendisse fikseerub.
Tõmmake kõrgsurvevoolikust, et kontrollida, kas ühendus on kindel.
- Joonis **E F G**

TÄHELEPANU

Vees olev mustus võib kõrgsurvepumpa ja tarvikuid kahjustada. Kaitseks soovitame kasutada KÄRCHERI veefiltrit (lisavarustus, tellimise nr 4.730-059).

Käitamine

△ ETTEVAATUS

Kuivalt töötamine rohkem kui 2 minuti vältel põhjustab kõrgsurvepumbal kahjustusi. Kui seade ei tekita 2 minuti vältel rõhku, tuleb see välja lülitada ja toimida vastavalt peatükis "Abi häirete korral" toodud juhistele.

Kõrgsurvekäitus

△ ETTEVAATUS

Värvitud pindade puhastamisel peab vahekaugus olema vähemalt 30 cm, et vältida kahjustusi.

TÄHELEPANU





Ärge puhastage autorehve, lakki ega tundlikke pindu nagu puit mustusefreesiga - vigastamisoht.

→ Joonis **H I**

Full Control System

Pihustuspüstoli rõhunäidik näitab töörežiimil Full Control joatoruga aktuaalselt seadistatud rõhuastet.

Märkus: Rõhunäidik pole T-Raceri ja muude tarvikutega töörežiimil märkimisväärne.

Rõhuaste	Soovituslik nt
 3 HARD	kipsplaatidest või pesubetonist kiviterassidel, asfaldil, metallpindadel, aiatööriistadel (käru, labidas jms).
 2 MEDIUM	Sõiduauto / mootorratas, klinkerkivist pinnad, puhastatud seinad, plastmööbel
 1 SOFT	Puitpinnad, jalgratas, liivakivipinnad, võrkööbel
 MIX	Töötamine puhastusvahendiga

TÄHELEPANU

Materjalide tundlikkus võib sõltuvalt vanusest ja seisukorrast tugevalt kõrvale kalduda. Nimetatud soovitused on mittesiduvad.

Puhastusvahendiga käitus

Märkus: Puhastusvahendit on võimalik juurde segada ainult madalal rõhul.

→ Joonis **J K**

Valikuliselt

→ Joonis **L**

Soovitatav puhastusmeetod

- Puhastusvahend piserdada säästlikult kuivale pinnale ja lasta mõjuda (mitte kuivatada).
- Lahtileotatud mustus kõrgsurvejoaga maha pesta.

Pärast töötamist puhastusvahendiga

- Pärast töid puhastusvahendiga: Loputamiseks laske seadmel umbes 1 minut töötada.

Kasutamine pesuharjaga

TÄHELEPANU

Lakikahjustuste oht

Pesuharjaga töötades peab hari olema puhas.

Märkus: Vajadusel võib puhastusvahendiga töötades kasutada ka pesuharju.

Töö katkestamine

- Joonis **M**
Vabastage pihustuspüstoli päästik ja lukustage see.
- Pikematel tööpauksidel (üle 5 minuti) lülitage seade lisaks ka välja "0/VÄLJAS".

Töö lõpetamine

△ **ETTEVAATUS**

Lahutage kõrgsurvevoolik pihustuspüstoliist või seadme küljest ainult siis, kui süsteemis ei ole rõhku.

- Vabastage pihustuspüstoli päästik.
- Lülitage masin välja „0/VÄLJAS“.
- Tõmmake võrgupistik seinakontaktist välja.
- Veekraan sulgeda.
- Vajutage kõrgsurve-pesupüstoli päästikule, et eemaldada süsteemist jääkrõhk.
- Lukustage pihustuspüstoli hoob.
- Lahutage masin veevarustusest.

Transport ja hoiustamine

△ **ETTEVAATUS**

Vigastus- ja kahjustusoh!

Transportimisel ja hoiustamisel pidage silmas masina kaalu.

Käitsi transportimine

- Tõstke seade kandesangast üles ja kandke.
- Tõmmake transportisang välja, see fikseerub kuuldavalt asendisse.
- Tõmmake seadet transportikäepidemest.

Transportimine sõidukites

- Kinnitage seade libisemise ja ümbermineku vastu.

Seadme ladustamine

- Pange pühkimismasin tasasele pinnale.
- Paigutage tarvikud vastavasse seadmes olevasse seadeldisse.

Enne pikemat ladustamist, nt talvel, tuleb lisaks silmas pidada hoolduspeatükis toodud nõudeid.

Jäätumiskaitse

TÄHELEPANU

Kui seadmed ja tarvikud ei ole täiesti tühjad, võivad need pakasega puruneda. Tühjendage seade ja tarvikud täielikult ja kaitske neid pakase eest. Kahjustuste vältimiseks:

- Tühjendage masin täielikult veest: Lülitage masin ilma külgeühendatud kõrgsurvevoolikut ja ilma ühendatud veevarustusest sisse (maks. 1 min) ning oodake, kuni kõrgsurveliitmikust ei tule enam vett. Lülitage seade välja.
- Säilitage masinat ja kõiki tarvikuid ruumis, mille temperatuur ei lange allapoole nulli.

Tehnohooldus ja korrashoid

Seade on hooldusvaba.

Hooldus

△ **OHT**

Elektriöögi oht.

- Enne kõiki töid seadme juures tuleb seade välja lülitada ja pistik seinakontaktist välja tõmmata.

Puhastage veeühenduse sõela

Puhastage veevõtuliitmikus olevat sõela.

TÄHELEPANU

Sõela ei tohi vigastada.

- Eemaldage ühendusmuhv veeliitmikult.

Joonis **N**

- Tõmmake sõel välja (nt näpistangide abil), puhastage see jooksva vee all ning paigaldage seejärel taas.

Abi häirete korral

△ **OHT**

Elektriöögi oht.

- Enne kõiki töid seadme juures tuleb seade välja lülitada ja pistik seinakontaktist välja tõmmata.

Seade ei tööta

- Vajutage pihustuspüstoli hooba, seade lülitub sisse.
- Kontrollige, kas tüübisildile märgitud pinge vastab vooluallika pingele.
- Kontrollige toitekaabli vigastuste osas.

Seadmes puudub surve

- Kontrollige joatoru seadistust.
- Avage veekraan täielikult.
- Seade enne kasutamist õhutada. Lülitage seade sisse ilma ühendatud joatoruta ja laske töötada (maks. 2 minutit), kuni püstolist väljuvas vees ei ole mulle. Lülitage seade välja ja ühendage joatoru uuesti külge.
- Tõmmake veevõtuliitmiku sõel näpistangidega välja ja peske voolava vee all puhtaks.

Surve tugev kõikumine

- Kõrgsurvedüüsi puhastamine: Eemaldage nõelaga mustus düüsiavast ning peske eest veega üle.
- Kontrollige pealevoolava vee kogust.

Seade lekib

- Masina väike leke on tehniliselt tingitud. Tugeva lekke korral pöörduge volitatud hooldustöökoha poole.

Puhastusainet ei võeta sisse

- Kasutage Vario Power joatoru. Keerake joatoru asendisse „Mix“.
- Tõmmake maha puhastusvahendi imivooliku filter ja peske voolava vee all puhtaks.
- Kontrollige, et puhastusvahendi imivoolikus ei ole murdekohti.

Lisavarustus ja varuosad

Kasutage ainult originaalvarvikuid ja originaalvaruosi, mis tagavad seadme ohutu ja tõrgeteta käituse. Tarvikute ja varuosade kohta leiate teavet aadressilt www.kaercher.com.

Tehnilised andmed

Elektriühendus

Pinge 220-240 V
1~50-60 Hz

Voolutarbimine 6 A

Kaitseaste IP X5

Elektriühutusklass II

Võrgukaitse (inertne) 10 A

Veevõtuühendus

Juurdevoolurõhk (max) 1,2 MPa

Juurdevoolava vee temperatuur (max) 40 °C

Juurdevoolu hulk (min) 8 l/min

Jõudluse andmed

Töörõhk 8 MPa

Max lubatud rõhk 12 MPa

Jõudlus, vesi 5,5 l/min

Maksimaalne pumpamiskogus 6,3 l/min

Jõudlus, puhastusvahend 0,3 l/min

Pritsepüstoli reaktiivjõud 12 N

Mõõtmed ja kaalud

Pikkus 307 mm

Laius 272 mm

Kõrgus 600 mm

Kaal, tööks valmis koos lisaseadmetega 5,1 kg

Tuvastatud väärtused vastavalt standardile EN 60335-2-79

Käte/käsivarte vibratsiooniväärtus <2,5 m/s²

Ebakindlus K 0,6 m/s²

Helirõhu tase L_{pA} 72 dB(A)

Ebakindlus K_{pA} 3 dB(A)

Müratase L_{WA} + ebakindlus K_{WA} 88 dB(A)

Jäetakse õigus teha tehnilisi muudatusi.

Garantii

Igas riigis kehtivad meie volitatud müügiesindaja antud garantii tingimused. Seadmel esinevad rikked kõrvaldame garantiiajal tasuta, kui põhjuseks on materjali- või valmistusviga. Garantiiuhtumisi korral palume pöörduda müüja või lähima volitatud klienditeenistuse poole, esitades ostu tõendava dokumendi.

Aadressid leiate:

www.kaercher.com/dealersearch

ELi vastavusdeklaratsioon

Käesolevaga kinnitame, et allpool kirjeldatud seade vastab meie poolt turule toodud mudelina oma kontseptsioonilt ja konstruktsioonilt EL direktiivide asjakohastele põhilistele ohutus- ja tervisekaitse nõuetele. Meiega kooskõlastamata muudatuste tegemise korral seadme juures kaotab käesolev deklaratsioon kehtivuse.

Toode: Kõrgsurvepesur

Tüüp: 1.602-xxx

Asjakohased EL direktiivid:

2000/14/EÜ

2014/30/EL

2006/42/EU (+2009/127/EU)

2011/65/EL

Kohaldatud ühtlustatud standardid:

EN 50581

EN 55014-1: 2006+A1: 2009+A2: 2011

EN 55014-2: 2015

EN 60335-1

EN 60335-2-79

EN 61000-3-2: 2014

EN 61000-3-3: 2013

EN 62233: 2008

Järgitud vastavushindamise protseduur:

2000/14/EÜ: Lisa V

Helivõimsuse tase dB(A)

Mõõdetud: 85

Garanteeritud: 88

Allakirjutatud toimivad juhataste korraldusel ja volitusel.

H. Jenner
CEO

S. Reiser
Head of Approbation

dokumentatsiooni eest vastutav isik:
S. Reiser

Alfred Kärcher GmbH & Co. KG

Alfred-Kärcher-Str. 28 - 40

71364 Winnenden (Germany)

Tel: +49 7195 14-0

Faks: +49 7195 14-2212

Winnenden, 2016/08/01

Satura rādītājs

Drošība	LV	4
Noteikumiem atbilstoša lietošana	LV	4
Vides aizsardzība	LV	4
Aparāta apraksts	LV	5
Montāža un ekspluatācijas sākšana	LV	5
Darbība	LV	5
Transportēšana un uzglabāšana	LV	6
Apkope un kopšana	LV	6
Palīdzība darbības traucējumu gadījumā	LV	6
Piederumi un rezerves daļas	LV	7
Tehniskie dati	LV	7
Garantija	LV	7
ES Atbilstības deklarācija	LV	7

Drošība



Pirms uzsākt aparāta lietošanu, izlasiet šo oriģinālo lietošanas instrukciju un pievienotos drošības norādījumus. Rīkojieties saskaņā ar tiem. Saglabājiet abus izdevumus vēlākai izmantošanai vai nodošanai nākošajam īpašniekam.

Riska pakāpes

⚠ **BĪSTAMI**

Norāde par tieši draudošām briesmām, kuras izraisa smagas traumas vai nāvi.

⚠ **BRĪDINĀJUMS**

Norāde par iespējami draudošām briesmām, kuras var izraisīt smagas traumas vai nāvi.

⚠ **UZMANĪBU**

Norāde uz iespējami bīstamu situāciju, kura var radīt vieglus ievainojumus.

IEVĒRĪBA!

Norāde par iespējami bīstamu situāciju, kura var radīt materiālos zaudējumus.

Drošības ierīces

⚠ **UZMANĪBU**

■ Drošības ietaises kalpo lietotāja aizsardzībai, un tās nedrīkst izmainīt vai noņemt.

Ierīces slēdzis

Aparāta slēdzis novērš aparāta neatļautu lietošanu.

Rokas smidzināšanas pistoles fiksators

Fiksators nobloķē rokas smidzināšanas pistoles sviru un novērš aparāta nejaušu iedarbināšanu.

Automātiskas apstādināšanas funkcija

Ja rokas smidzināšanas pistoles svira tiek atlaista, magnetiskais slēdzis atslēdz sūkni, un augstspiediena strūkļa vairs netiek izsmidzināta. Pavelkot sviru, sūkni atkal ieslēdzas.

Simboli uz aparāta



Aparātu nedrīkst pieslēgt tieši pie publiskās dzeramā ūdens sistēmas.



Nevērsiet augstspiediena strūkļu pret personām, dzīvniekiem, ieslēgtām elektriskām ierīcēm vai pret pašu aparātu.

Sargāt ierīci no sala.

Noteikumiem atbilstoša lietošana

Augstspiediena tīrīšanas aparātu izmantojiet tikai un vienīgi mājāsaimniecībā.

- iekārtu, automašīnu, būvkonstrukciju, instrumentu, fasāžu, terašu, dārza ierīču utt. tīrīšanai ar augstspiediena ūdens strūkļu (pēc vajadzības pievienojot tīrīšanas līdzekli).
- kopā ar KÄRCHER atļautām piederumdetālām, rezerves daļām un tīrīšanas līdzekļiem. Ievērojiet tīrīšanas līdzekļiem pievienotos norādījumus.

Vides aizsardzība

Informācija par sastāvdaļām (REACH)

Aktuālo informāciju par sastāvdaļām atradīsiet:

www.kaercher.com/REACH



Iepakojuma materiālus ir iespējams pārstrādāt atkārtoti. Utilizējiet iepakojumus videi draudzīgā veidā.



Nolietotās ierīces satur noderīgus materiālus, kurus iespējams pārstrādāt un izmantot atkārtoti.

■ Pēc nolietoto ierīču kalpošanas termiņa beigām utilizējiet tās videi draudzīgā veidā. Elektriskās un elektroniskās ierīces bieži vien satur sastāvdaļas, kuras, to nepareizas izmantošanas vai neatbilstošas utilizācijas gadījumā, var radīt potenciālu apdraudējumu cilvēku veselībai un videi. Tomēr šīs sastāvdaļas ir nepieciešamas ierīces pareizai darbībai. Ierīces, kas apzīmētas ar šo simbolu, nedrīkst izmest kopā ar sadzīves atkritumiem.



Tīrīšanu, kuras laikā rodas eļļu saturoši notekūdeņi, piemēram, mazgājot motoru vai šasiju, drīkst izdarīt tikai ar eļļas separatoru aprīkotās mazgāšanas vietās.



Darbus ar tīrīšanas līdzekļiem drīkst veikt tikai uz hermētiskām darba virsmām ar pieslēgumu kanalizācijas sistēmai netīrā ūdens novadīšanai. Tīrīšanas līdzekļiem neļaut nokļūt ūdeņos vai augsnē.

Aparāta apraksts

Aparāta piegādes komplekts (atkarībā no modeļa) ir atbilstošs uz iepakojuma. Šajā lietošanas instrukcijā ir aprakstīti visi iespējamie varianti.

Attēlus skatīt grafiskajās lapās

- 1 Augstspiediena padve
- 2 Aparāta slēdzis „0/OFF” / „I/ON”
- 3 Uzglabāšanas āķis
- 4 Nešanas rokturis
- 5 Transportēšanas rokturis, izvelkams
- 6 Tīrīšanas līdzekļa šļūtene ar tīrīšanas līdzekļa filtru un vāciņu
- 7 Tīrīšanas līdzekļa tvertne
- 8 Savienojuma detaļa ūdens pieslēgumam
- 9 Ūdens pieslēgums ar iebūvētu sietu
- 10 Uzgaļa glabāšanas nodalījums
- 11 Rokas smidzināšanas pistoles uzglabāšana
- 12 Tīkla pieslēguma kabelis ar kontaktdakšu
- 13 Ritentiņš aparāta pārvietošanai
- 14 Full Control rokas smidzināšanas pistole
- 15 Spiediena indikators
- 0 - MIX / 1 - SOFT / 2 - MEDIUM / 3 - HARD
- 16 Rokas smidzināšanas pistoles fiksators
- 17 Poga augstspiediena šļūtenes atvietošanai no rokas smidzināšanas pistoles
- 18 Augstspiediena šļūtene
- 19 Full Control smidzināšanas caurule ar netīrumu frēzi
- Noturīgiem netīrumiem
- Spiediena pakāpe: HARD
- 20 Full Control smidzināšanas caurule Vario Power Visparastākajiem tīrīšanas darbiem
- Spiediena pakāpes: HARD / MEDIUM / SOFT / MIX

* Opcionāls

- 21 Mazgāšanas suka
- Piemērota darbam ar tīrīšanas līdzekļiem.
- 22 Putu sprausla
- Spēcīgām tīrīšanas līdzekļa putām.
- 23 Mazgāšanas līdzekļi

** Papildus nepieciešama

- 24 ar audumu nostiprināta ūdens šļūtene ar tirdzniecībā pieejamu savienojumu.
- Minimālais diametrs 1/2 colla (13 mm)
- Minimālais garums 7,5 m

Montāža un ekspluatācijas sākšana

Attēlus skatīt grafiskajās lapās

- Attēls **A B C**
- Pirms ekspluatācijas sākšanas uzmontējiet aparatam atsevišķi komplektā esošās daļas.
- Novietojiet aparātu uz līdzenas virsmas.
- Attēls **D**
- Spraudiet augstspiediena šļūteni rokas smidzināšanas sprauslā tik ilgi, līdz tā dzirdami nofiksējas. Pārbaudiet, vai savienojums ir drošs, pavelkot aiz augstspiediena šļūtenes.
- Attēls **E F G**

IEVĒRĪBA!

Piesārņots ūdens var radīt augstspiediena sūkņa un piederumu bojājumus. Aizsardzībai tiek ieteikts izmantot KÄRCHER ūdens filtru (speciālais piederums, pasūtījuma numurs 4.730-059).

Darbība

△ UZMANĪBU

Ierīcei vairāk nekā 2 minūtes darbojoties tukšgaitā, tiek radīti augstspiediena sūkņa bojājumi. Ja ierīce 2 minūšu laikā nepaliekina spiedienu, izslēdziet ierīci un rīkojieties atbilstoši norādījumiem nodaļā "Palīdzība traucējumu gadījumā".

Darbs ar augstspiedienu

△ UZMANĪBU

Tīrot krāsotas virsmas, ievērojiet vismaz 30 cm attālumus, lai novērstu virsmu bojājumus.

IEVĒRĪBA!





Automašīnu riepās, krāsajumu vai jutīgas virsmas, piem., koku nedrīkst tīrīt ar netīrumu griezni, pastāv sabojāšanas risks.

→ Attēls **H I**

Full Control sistēma

Spiediena indikators uz rokas smidzināšanas pistoles, strādājot ar Full Control smidzināšanas cauruli, parāda šobrīd iestatīto spiediena pakāpi.

Norādījums: Strādājot ar T-Racer un citiem piederumiem, spiediena indikatoram nav nozīmes.

Spiediena pakāpe	Ieteicams, piem.
	HARD Akmens terases no bruģa vai mazgātā betona, asfalts, metāla virsmas, dārza piederumi (ķerra, lāpsta utt.)
	MEDIUM Automašīnas / motocikli, ķieģeļu virsmas, apmestas sienas, plastmasas mēbeles
	SOFT Koka virsmas, divriteņi, smilšakmens virsmas, pītās mēbeles
	MIX Darbība ar tīrīšanas līdzekļi

IEVĒRĪBA!

Materiālu jutība var stipri atšķirties atkarībā no vecuma un stāvokļa. Dotie ieteikumi nav saistoši.

Tīrīšanas līdzekļa izmantošana

Norādījums: Tīrīšanas līdzekli var piejaukt tikai strādājot ar zemu spiedienu.

→ Attēls **J K**

Opcionāls

→ Attēls **L**

Ieteicamā tīrīšanas metode

- Izsmidziniet tīrīšanas līdzekli taupīgi uz sausas virsmas un ļaujiet tam iedarboties (neļaujiet izžūt).
- Atmērcētos netīrumus noskalot ar augstspiediena šļūteni.

Pēc tīrīšanas līdzekļa lietošanas

- Pēc darba ar tīrīšanas līdzekli: darbiniet aparātu apm. 1 minūti, lai to izskalotu.

Darbs ar mazgāšanas suku

IEVĒRĪBAI

Krāsas bojājumu risks

Strādājot ar mazgāšanas suku, tai jābūt tīrai no netīrumiem un citām daļiņām.

Norāde: Vajadzības gadījumā kopā ar tīrīšanas līdzekli var izmantot arī mazgāšanas suku.

Darba pārtraukšana

- Attēls **M**
Atlaidiet un nobloķējiet rokas smidzināšanas pistoles sviru.
- Garākos darba pārtraukumos (ilgākos par 5 minūtēm) papildus izslēdziet arī aparāta slēdzi ("0/OFF").

Darba beigšana

△ UZMANĪBU

Atvienojiet augstspiediena šļūteni no rokas smidzināšanas pistoles vai aparāta tikai tad, kad sistēmā nav spiediena.

- Atlaidiet rokas smidzināšanas pistoles sviru.
- Izslēdziet aparātu („0/OFF“).
- Atvienojiet kontaktspraudni no kontakttīģdas.
- Aizveriet ūdens krānu.
- **Nospiediet rokas smidzināšanas pistoles sviru, lai izlaistu sistēmā atlikušo spiedienu.**
- Nobloķējiet rokas smidzināšanas pistoles sviru.
- Atvienojiet aparātu no ūdens padeves pieslēguma.

Transportēšana un uzglabāšana

△ UZMANĪBU

Savainošanās un bojājumu gūšanas risks!

Transportējot un uzglabājot, ņemiet vērā aparāta svaru.

Transportēšana ar rokām

- Paceliet aparātu aiz roktura un nesiet.
- Izvelciet pārnēsāšanas rokturi, tas dzirdami nokļūst sējas.
- Velciet aparātu aiz roktura tā pārvietošanai.

Transportēšana automašīnās

- Nodrošiniet aparātu pret izslīdēšanu un apgāšanos.

Aparāta uzglabāšana

- Novietojiet aparātu uz līdzenas virsmas.
- Uzglabājiet piederumus tiem paredzētajā nodalījumā aparātā.

Pirms ilgākas uzglabāšanas, piem., ziemā, ievērojiet papildu norādījumus nodaļā "Kopšana".

Aizsardzība pret aizsalšanu

IEVĒRĪBAI

Ja ierīce un piederumi nav iztukšoti pilnībā, tos var sabojāt sals. Iztukšojiet ierīci un piederumus pilnībā un sargiet no sala.

Lai novērstu bojājumus:

- Pilnībā izlejiet no aparāta ūdeni: izslēdziet (maks. 1 min) aparātu bez pieslēgtas augstspiediena šļūtenes un bez pievienošanas ūdens padeves pieslēgumam un pagaidiet, līdz no augstspiediena pieslēguma vairs neizplūst ūdens. Izslēdziet ierīci.
- Uzglabājiet ierīci ar visiem piederumiem no sala aizsargātā telpā.

Apkope un kopšana

Aparātam nav nepieciešama apkope.

Kopšana

△ BĪSTAMI

Strāvas trieciena risks.

- Pirms jebkuriem aparāta apkopes darbiem izslēdziet aparātu un atvienojiet tīkla kontaktdakšu.

Sieta tīrīšana ūdens pieslēgumā

Regulāri iztīriet ūdens pieslēguma sietu.

IEVĒRĪBAI

Sietu nedrīkst sabojāt.

- Noņemiet uznavu no ūdens pieslēguma.

Attēls **N**

- Izvelciet sietu (piem., ar plakanknaiblēm), iztīriet to zem tekoša ūdens pēc tam ievietojiet atpakaļ.

Palīdzība darbības traucējumu gadījumā

△ BĪSTAMI

Strāvas trieciena risks.

- Pirms jebkuriem aparāta apkopes darbiem izslēdziet aparātu un atvienojiet tīkla kontaktdakšu.

Aparāts nestrādā

- Nospiediet rokas smidzināšanas pistoles sviru, aparāts ieslēdzas.
- Pārbaudiet, vai tīkla spriegums atbilst ražotāja datu plāksnītē norādītajam barošanas spriegumam.
- Pārbaudiet, vai nav bojāts tīkla pieslēguma kabelis.

Aparāts nerada spiedienu

- Pārbaudiet uzgaļa iestatījumus.
- Pilnībā atveriet ūdens krānu.
- Pirms lietošanas aparāts ir jāatgaiso. Ieslēdziet aparātu bez pievienotas smidzināšanas caurules un ļaujiet tam darboties (maks. 2 minūtes), līdz no pistoles izplūst burbulus nesaturošs ūdens. Izslēdziet aparātu un pievienojiet atpakaļ smidzināšanas cauruli.
- Ar plakanknaiblēm izvelciet ūdens pievades vietā ievietoto sietu un izskalojiet to zem tekoša ūdens.

Spēcīgas spiediena maiņas

- Augstspiediena sprauslas tīrīšana: iztīriet netīrumus no sprausla urbuma ar adatas palīdzību un izskalojiet sprauslu no priekšpusē ar ūdeni.
- Pārbaudiet ūdens pieplūdes daudzumu.

Nebīvs aparāts

- Neliels aparāta nebīvums ir tehniski iespējams. Spēcīga nebīvuma gadījumā konsultējieties ar pilnvaroto klientu apkalpošanas centru.

Netiek iesūkts tīrīšanas līdzeklis

- Izmantojiet Vario Power smidzināšanas cauruli. Pagrieziet uzgali pozīcijā „Mix“.
- Novelciet filtru no tīrīšanas līdzekļa sūkšanas šļūtenes un izskalojiet to zem tekoša ūdens.
- Pārbaudiet, vai tīrīšanas līdzekļa sūkšanas šļūtenē nav lūzuma vietu.

Piederumi un rezerves daļas

Izmantot tikai oriģinālos piederumus un oriģinālās rezerves daļas, jo tie garantē drošu un nevainojamu ierīces darbību.

Informāciju par piederumiem un rezerves daļām skatīt www.kaercher.com.

Tehniskie dati

Elektropieslēgums

Spriegums 220-240 V
1~50-60 Hz

Elektroenerģijas patēriņš 6 A

Aizsardzības līmenis IP X5

Aizsardzības klase II 

Tīkla drošinātājs (kūstošais) 10 A

Ūdensapgādes pieslēgums

Pievadāmā ūdens spiediens (maks.) 1,2 MPa

Pievadāmā ūdens temperatūra (maks.) 40 °C

Pievadāmā ūdens daudzums (min.) 8 l/min

Jaudas parametri

Darba spiediens 8 MPa

Maks. pieļaujama spiediens 12 MPa

Ūdens patēriņš 5,5 l/min

Maksimālais pavedes daudzums 6,3 l/min

Tīrīšanas līdzekļa patēriņš 0,3 l/min

Rokas smidzināšanas pistoles reak-tīvais spēks 12 N

Izmēri un svars

Garums 307 mm

Platums 272 mm

Augstums 600 mm

Svars, darba gatavībā ar piederu-miem 5,1 kg

Saskaņā ar EN 60335-2-79 aprēķinātās vērtības.

Plaukstu-rokas vibrācijas lielums <2,5 m/s²

Nenoteiktība K 0,6 m/s²

Skaņas spiediena līmenis L_{pA} 72 dB(A)

Nenoteiktība K_{pA} 3 dB(A)

Skaņas jaudas līmenis L_{WA} + neno-teiktība K_{WA} 88 dB(A)

Paturam tiesības veikt tehniskas izmaiņas.

Garantija

Katrā valstī ir spēkā mūsu uzņēmuma atbildīgās sabiedrības izdotie garantijas nosacījumi. Garantijas termiņa ietvaros iespējamos Jūsu iekārtas darbības traucējumus mēs novērsim bez maksas, ja to cēlonis ir materiāla vai ražošanas defekts. Garantijas remonta nepieciešamības gadījumā ar pirkumu apliecināšanu dokumentu griezieties pie tirgotāja vai tuvākajā pilnvarotajā klientu apkalpošanas dienestā.

Adreses Jūs atradīsiet:

www.kaercher.com/dealersearch

ES Atbilstības deklarācija

Ar šo mēs paziņojam, ka turpmāk minētā iekārta, pamatojoties uz tās konstrukciju un izgatavošanas veidu, kā arī mūsu apgrozībā laistajā izpildījumā atbilst ES direktīvu attiecīgajām galvenajām drošības un veselības aizsardzības prasībām. Iekārtā izdarot ar mums nesaskaņotas izmaiņas, šis paziņojums zaudē savu spēku.

Produkts: Augstspiediena tīrīšanas aparāts

Tips: 1.602-xxx

Attiecīgās ES direktīvas:

2000/14/EK

2014/30/ES

2006/42/EK (+2009/127/EK)

2011/65/ES

Piemērotās harmonizētās normas:

EN 50581

EN 55014-1; 2006+A1; 2009+A2; 2011

EN 55014-2; 2015

EN 60335-1

EN 60335-2-79

EN 61000-3-2; 2014

EN 61000-3-3; 2013

EN 62233; 2008

Atbilstības novērtēšanas procedūra:

2000/14/EK: V pielikums

Skaņas intensitātes līmenis dB(A)

Izmērītāis: 85

Garantētais: 88

Apakšā parakstījušās personas rīkojas uzņēmuma vadības uzdevumā un pēc tās pilnvarojuma.



H. Jenner
CEO



S. Reiser
Head of Approval

Par dokumentāciju sastādīšanu atbildīgā persona:
S. Reiser

Alfred Kärcher GmbH & Co. KG
Alfred-Kärcher-Str. 28 - 40
71364 Winnenden (Germany)
Tālr.: +49 7195 14-0
Fakss: +49 7195 14-2212
Winnenden, 2016/08/01

Turinys

Sauga	LT	4
Naudojimas pagal paskirtį	LT	4
Aplinkos apsauga	LT	4
Prietaiso aprašymas	LT	5
Montavimas ir pradėjimas naudoti	LT	5
Naudojimas	LT	5
Transportavimas ir laikymas	LT	6
Priežiūra ir aptarnavimas	LT	6
Pagalba gedimų atveju	LT	6
Priedai ir atsarginės dalys	LT	7
Techniniai duomenys	LT	7
Garantija	LT	7
ES atitikties deklaracija	LT	7

Sauga



Prieš pradėdami naudoti įsigytą įrenginį, perskaitykite originalią naudojimo instrukciją ir pridėtus saugos reikalavimus. Vadovaukitės šiais dokumentais. Išsaugokite abu šiuos dokumentus, kad galėtumėte naudotis jais vėliau arba perduoti kitam savininkui.

Rizikos lygiai

⚠ **PAVOJUS**

Nuoroda dėl tiesioginio pavojaus, galinčio sukelti sunkius kūno sužalojimus ar mirtį.

⚠ **IŠPĖJIMAS**

Nuoroda dėl galimo pavojaus, galinčio sukelti sunkius kūno sužalojimus ar mirtį.

⚠ **ATSARGIAI**

Nurodo galimą pavojų, galintį sukelti lengvus sužalojimus.

DĖMESIO

Nuoroda dėl galimo pavojaus, galinčio sukelti materialinius nuostolius.

Saugos įranga

⚠ **ATSARGIAI**

■ Saugos įrenginiai skirti naudotojui apsaugoti ir negali būti pakeisti arba apeiti.

Prietaiso jungiklis

Prietaiso jungiklis užtikrina, kad prietaisas nebūtų įjungtas atsitiktinai.

Rankinio purškimo pistoleto fiksatorius

Fiksatorius užblokuoja rankinio purškimo pistoleto svirtį ir užtikrina, kad prietaisas nebūtų įjungtas atsitiktinai.

Automatinio sustabdymo funkcija

Atleidus rankinio purškimo pistoleto svirtį, pneumatinis jungiklis išjungia siurblių ir didelio slėgio srovę nutrūksta. Jei svirtis patraukiama, vėl įjungiamas siurblys.

Simboliai ant prietaiso



Draudžiami jungti įrenginį tiesiogiai prie viešo geriamojo vandens tinklo.



Jokiu būdu nenukreipkite aukšto slėgio srovės į asmenis, gyvūnus, veikiančią elektros įrangą arba patį prietaisą.

Saugokite prietaisą nuo šalčio.

Naudojimas pagal paskirtį

Šį aukšto slėgio valymo įrenginį naudokite tik namų ūkyje.

- mašinoms, automobiliams, pastatams, įrankiams, fasadams, terasoms, sodo prietaisams ir pan. valyti aukšto slėgio vandens srove (jei reikia, galima papildomai naudoti valymo priemonę)
- naudojant „KÄRCHER“ aprobuotas priedų dalis, atsarginės dalis ir valymo priemones. Atkreipkite dėmesį į ant valymo priemonių pateiktas nuorodas.

Aplinkos apsauga

Nurodymai apie sudedamąsias medžiagas (REACH)

Aktualią informaciją apie sudedamąsias dalis rasite adresu:

www.kaercher.com/REACH



Pakuotės medžiagos gali būti perdirbamos. Pakuotės atliekas sutvarkykite tausodami aplinką.



Naudotų prietaisų sudėtyje yra vertingų, perdirbimui tinkamų medžiagų, todėl jie turėtų būti atiduoti perdirbimo įmonėms. Senų įrenginių atliekas tvarkykite tausodami gamtą.

Elektros ir elektroniniuose prietaisuose dažnai būna dalių, su kuriomis netinkamai elgiantis arba netinkamai jas pašalinus gali kilti pavojus žmonių sveikatai ir aplinkai. Tačiau norint tinkamai eksploatuoti prietaisą šios dalys būtinos. Šiuo simboliu pažymėtas prietaisas draudžiama šalinti su buitineis atliekomis.



Valymo darbus, kurių metu išsiskiria vanduo su naftos priemaisomis, pvz., variklio ar dugno plovimą galima atlikti tik plovimo aikštelėse su įrengtu naftos separatorium.



Naudoti valomąją priemonę galima tik ant sandaraus darbo paviršiaus, prijungto prie nuotekų kanalizacijos. Neišleiskite į vandens vandens teikinius ar dirvožemį.

Prietaiso aprašymas

Įrenginio tiekiamo komplekto sudėtis (priklauso nuo modelio) parodyta ant pakuotės. Šioje naudojimo instrukcijoje aprašyti visi galimi variantai.

Paveikslai pateikti puslapiuose su brėžiniais

- 1 Aukšto slėgio jungtis
- 2 Prietaiso jungiklis „0/1Š.J.“ / „1/1J.“
- 3 Laikymo kablys
- 4 Rankena nešimui
- 5 Transportavimo rankena
- 6 Valomųjų priemonių siurbimo žarna su filtru ir dantėliu
- 7 Valomųjų priemonių bakas
- 8 Movos dalis vandens prijungimo antgaliui
- 9 Vandens čiurpulis su įmontuotu filtru
- 10 Purškimo antgalio laikiklis
- 11 Rankinio purškimo pistoleto laikiklis
- 12 Maitinimo laidas su kištuku
- 13 Transportavimo ratukas
- 14 Rankinis purškimo pistoletas „Full Control“
- 15 Slėgio indikatorius
- 0 - MIX / 1 - SOFT / 2 - MEDIUM / 3 - HARD
- 16 Rankinio purškimo pistoleto fiksatorius
- 17 Aukšto slėgio žarnos atjungimo nuo rankinio purškimo pistoleto mygtukas
- 18 Aukšto slėgio žarna
- 19 „Full Control“ purškimo antgalio purvo skutiklis
Sukietėjusio purvo plotams
Slėgio pakopa: HARD
- 20 „Full Control“ purškimo antgalis „Vario Power“
Paprasciausiems valymo darbams
Slėgio pakopos: HARD / MEDIUM / SOFT / MIX

* Pasirenkami priedai

- 21 Plovimo šepetys
Tinka naudoti su valomosiomis priemonėmis.
- 22 Putų pūstuvai
Veiksmingoms valomosioms putoms.
- 23 Valymo priemonės

** Papildomai būtina

- 24 Audiniu sutvirtinta vandens žarna su įprasta sankauba.
 - Skersmuo bent 1/2 colio (13 mm)
 - Ilgis bent 7,5 m.

Montavimas ir pradėjimas naudoti

Paveikslai pateikti puslapiuose su brėžiniais

- Paveikslas **A B C**
Prieš pradėdami naudoti prietaisą, sumontuokite kartu patiektas atskiras dalis.
- Pastatykite įrenginį ant lygaus paviršiaus.
- Paveikslas **D**
Aukšto slėgio žarną įkiškite į rankinio purškimo pistoletą taip, kad pasigirstų spragtelėjimas.
Traukdami aukšto slėgio žarną, patikrinkite, ar jungtis pakankamai tvirta.
- Paveikslas **E F G**

DĖMESIO

Vandenyje esantys nešvarumai gali pažeisti aukšto slėgio siurblių ir priedus. Apsauga rekomenduojame naudoti „KÄRCHER“ vandens filtrą (specialus priedas, užsakyto Nr. 4.730-059).

Naudojimas

⚠ ATSAARGIAI

Jei prietaisas veikia sausa eiga ilgiau nei 2 minutes, jis gali būti pažeistas. Jei per 2 minutes prietaisas neturi reikiamo slėgio, išjunkite jį ir imkitės skyriuje „Pagalba šalinant sutrikimus“ nurodytų veiksmų.

Naudojimas esant aukštam slėgiui

⚠ ATSAARGIAI

Valydami lakuotus paviršius, laikykitės bent 30 cm atstumo nuo srovės, kad nepažeistumėte jų.

DĖMESIO



Automobilių padangų, lakuotų arba jautrių paviršių, pavyzdžiui, medienos, nevalykite nešvarumų skutikliu, nes galite pažeisti.

→ Paveikslas **H I**

Sistema „Full Control“

Rankinio purškimo pistoleto slėgio indikatorius rodo purškimo antgaliu „Full Control“ nustatytą slėgio pakopą.

Pastaba: Naudojant „T-Racer“ arba kitą priedą, slėgio rodmuo yra netikslus.

Slėgio pakopa	Rekomenduojama, pavyzdžiui,
 3 HARD	Tesamoms su trinkelė ar plautojo betono danga, asfalto dangai, metalo paviršiams, sodo priemonėms (karučiams, kastuvams ir pan.)
 2 MEDIUM	Lengviesiems automobiliams, motociklams, keraminių plytų paviršiams, tinkuotoms sienoms, plastik baldams
 1 SOFT	Medienos paviršiams, dviračiams, smiltainio paviršiams, rotango baldams
 MIX	Valymo priemonių naudojimas

DĖMESIO

Medžiagų jautrumas gali stipriai skirtis priklausomai nuo amžiaus ir būklės. Pateiktos rekomendacijos nėra privalomos.

Darbas su valymo priemonėmis

Pastaba: valymo priemonę įmaišyti galima tik esant žemam slėgiui.

→ Paveikslas **J K**

Pasirenkami priedai

→ Paveikslas **L**

Rekomenduojame tokį plovimo metodą

→ Šiek tiek ploviklio užpurškite ant sauso paviršiaus ir leiskite įsigerti (bet ne išdžiūti).

→ Ištripusius nešvarumus nuplaukite aukšto slėgio srove.

Baigus naudoti prietaisą su valymo priemonėmis

→ Baigę dirbti su valomosiomis priemonėmis: palikite įrenginį įjungtą maždaug 1 valandai, kad jis išsiskalautų.

Naudojimas su plovimo šepčiu

DĖMESIO

Pavojus pažeisti dažus

Dirbdami plovimo šepčiu užtikrinkite, kad ant jo nebūtų nešvarumų ar kitokių dalelių.

Pastaba: jei reikia, darbai su valymo priemonėmis galima naudoti ir plovimo šepčius.

Darbo nutraukimas

- ➔ **Paveikslas M**
Atleiskite ir užfiksuokite rankinio purškimo pistoleto svirtį.
- ➔ Jei pertraukos ilgesnės (daugiau nei 5 minutės), jungikliu papildomai išjunkite prietaisą „0/IŠJ.“.

Darbo pabaiga

⚠ **ATSARGIAI**

Aukšto slėgio žarną nuo rankinio purškimo pistoleto arba prietaiso atjunkite tik, jei sistema nėra veikianti slėgio.

- ➔ Atleiskite rankinio purškimo pistoleto svirtį.
- ➔ Išjunkite prietaisą „0/IŠJ.“.
- ➔ Ištraukite prietaiso kištuką iš kištukinio lizdo.
- ➔ Užsukite vandentiekio čiaupą.
- ➔ **Paspauskite rankinio purškimo pistoleto svirtį, kad pašalintumėte sistemoje dar esantį slėgį.**
- ➔ Užblokuokite rankinio purškimo pistoleto svirtį.
- ➔ Atjunkite prietaisą nuo vandens tiekimo sistemos.

Transportavimas ir laikymas

⚠ **ATSARGIAI**

Sužalojimų ir pažeidimų pavojus!

Transportuojant ir pastatant įrenginį, reikia atsivelti jį jo svorį.

Transportavimas rankomis

- ➔ Prietaisą už rankenos pakelkite į viršų ir neškite.
- ➔ Ištraukite transportavimo rankeną, pasižirsta, kaip ji užsifiksuoja.
- ➔ Prietaisą traukite už transportavimo rankenos.

Transportavimas transporto priemonėmis

- ➔ Prietaisą užfiksuokite, kad nenuslystų ir neapvirštų.

Prietaiso laikymas

- ➔ Pastatykite prietaisą ant lygaus paviršiaus.
- ➔ Atsižvelgdami į įtaisą priedus sudėkite į prietaisą. Prieš ilgesnį sandėliavimą, pvz., žiemą, papildomai laikykites skyriaus „Priežiūra“ nurodymų.

Apsauga nuo šalčio

DĖMESIO

Nevisiškai ištuštintus prietaisus ir priedus gali sugadinti šaltis. Prietaisą ir priedus visiškai ištuštinkite ir apsaugokite nuo užšalimo.

Kad apsisaugotumėte nuo pažeidimų:

- ➔ Viso vandens pašalinimas iš prietaiso: įjunkite prietaisą (ilgiausiai 1 min.) be aukšto slėgio žarnos bei neprijungę prie vandens tiekimo sistemos ir palaukite, kol iš aukšto slėgio movos nustos tekėti vanduo. Išjunkite prietaisą.
- ➔ laikykite juos nuo šalčio apsaugotoje patalpoje.

Priežiūra ir aptarnavimas

Prietaisas nereikalauja techninės priežiūros.

Priežiūra

⚠ **PAVOJUS**

Elektros srovės smūgio pavojus.

- ➔ *Prieš visus prietaiso priežiūros darbus išjunkite prietaisą ir ištraukite elektros laido kištuką iš tinklo lizdo.*

Vandens tiekimo čiaupo filtro valymas

Reguliariai valykite vandens tiekimo čiaupo filtrą.

DĖMESIO

Nepažeiskite filtro.

- ➔ Atjunkite sankabą nuo vandens jungties.

Paveikslas N

- ➔ Ištraukite sietelį (pvz., naudodami plokščias reples), išskalaukite po tekančiu vandeniu ir vėl įstatykite.

Pagalba gedimų atveju

⚠ **PAVOJUS**

Elektros srovės smūgio pavojus.

- ➔ *Prieš visus prietaiso priežiūros darbus išjunkite prietaisą ir ištraukite elektros laido kištuką iš tinklo lizdo.*

Prietaisas neveikia

- ➔ Paspauskite rankinio purškimo pistoleto svirtį. Įrenginys įsijungia.
- ➔ Patikrinkite, ar prietaiso duomenų lentelėje nurodyta įtampa atitinka elektros šaltinio įtampą.
- ➔ Patikrinkite, ar nepažeistas maitinimo laidas.

Nesusidaro slėgis

- ➔ Patikrinkite purškimo antgalio nuostatas.
- ➔ Iki galo atsukite vandentiekio čiaupą.
- ➔ Prieš naudojimą iš prietaiso išleiskite orą. Įjunkite prietaisą be prijungto purškimo antgalio ir palikite veikti tol, kol iš pistoleto pasirodys vanduo be pusrų. Išjunkite prietaisą ir vėl prijunkite purškimo antgalį.
- ➔ Plokščiareplėmis ištraukite sietą, esantį vandens tiekimo movoje, ir išplaukite tekančiu vandeniu.

Stiprus slėgio svyravimai

- ➔ Aukšto slėgio purkštuko valymas: Adata pašalinkite nešvarumus iš purkštuko ertmių ir palenkę į priekį išskalaukite.
- ➔ Patikrinkite tiekiamo vandens kiekį.

Prietaisas nesandarus

- ➔ Nedidelį prietaiso nesandarumą lemia techninės priežastys. Tačiau jei nesandarumas yra per didelį, kreipkitės į klientų aptarnavimo tarnybą.

Nesubiuriamos valomosios priemonės

- ➔ Naudokite purškimo antgalį „Vario Power“.
- ➔ Pasukite purškimo antgalį į padėtį „Mix“.
- ➔ Nuimkite filtrą nuo valomųjų priemonių siurbimo žarnos ir išplaukite po tekančiu vandeniu.
- ➔ Patikrinkite, ar neperlenkta valomųjų priemonių žarna.

Priedai ir atsarginės dalys

Naudokite tik originalius priedus ir atsarginės dalis, taip užtikrinsite, kad prietaisas būtų eksploatuojamas patikimai ir be triukščių.
Informaciją apie priedus ir atsarginės dalis rasite čia: www.kaercher.com.

Techniniai duomenys

Jungimas į elektros tinklą	
Įtampa	220-240 V 1~50-60 Hz
Tiekiami elektros srovė	6 A
Saugiklio rūšis	IP X5
Apsaugos klasė	II 
Elektros tinklo saugiklis (inercinis)	10 A
Vandens prijungimo antgalis	
Maks. atitekančio vandens slėgis	1,2 MPa
Maks. atitekančio vandens temperatūra	40 °C
Maž. atitekančio vandens kiekis	8 l/min
Galia	
Darbinis slėgis	8 MPa
Maks. leistinas slėgis	12 MPa
Vandens debitas	5,5 l/min
Didžiausias debitas	6,3 l/min
Valymo priemonės debitas	0,3 l/min
Rankinio purškimo pistoleto sukuriama atitranka	12 N
Matmenys ir masė	
Ilgis	307 mm
Plotis	272 mm
Aukštis	600 mm
Masė su priedais	5,1 kg
Nustatytos vertės pagal EN 60335-2-79	
Delno / rankos vibracijos poveikis	<2,5 m/s ²
Nesaugumas K	0,6 m/s ²
Garso slėgio lygis L _{pA}	72 dB(A)
Neapibrėžtis K _{pA}	3 dB(A)
Garantuotas triukšmo lygis L _{WA} + neapibrėžtis K _{WA}	88 dB(A)

Gamintojas pasilieka teisę atlikti techninius pakeitimus.

Garantija

Kiekvienoje šalyje galioja mūsų įgaliotų pardavėjų nustatytos garantijos sąlygos. Galimus prietaiso gedimus garantijos galiojimo laikotarpiu pašalinsime nemokamai, jei tokių gedimų priežastis buvo netinkamos medžiagos ar gamybos defektai. Dėl garantinių gedimų šalinimo kreipkitės į savo pardavėją arba artimiausią klientų aptarnavimo tarnybą pateikdami pirkinį patvirtinantį kasos kvitą.

Adresus rasite:

www.kaercher.com/dealarsearch

ES atitikties deklaracija

Šiuo pareiškime, kad toliau aprašyto aparato brėžiniai ir konstrukcija bei mūsų į rinką išleistas modelis atitinka pagrindinius ES direktyvų saugumo ir sveikatos apsaugos reikalavimus. Jei mašinos modelis keičiamas su mumis nepasitarus, ši deklaracija nebegalioja.

Gaminys: Aukšto slėgio valymo mašina

Tipas: 1.602-xxx

Specialios ES direktyvos:
2000/14/EB
2014/30/ES
2006/42/EB (+2009/127/EB)
2011/65/ES

Taikomi darnieji standartai:

EN 50581
EN 55014-1: 2006+A1: 2009+A2: 2011
EN 55014-2: 2015
EN 60335-1
EN 60335-2-79
EN 61000-3-2: 2014
EN 61000-3-3: 2013
EN 62233: 2008

Taikyta atitikties vertinimo procedūra:

2000/14/EB: V priedas

Garso galios lygis dB(A)

Išmatuotas: 85

Garantuotas: 88

Pasirašantys asmenys yra įgalioti parduotuvės vadovybės.

H. Jenner

CEO

S. Reiser

Head of Approval

Dokumentaciją tvarkyti įgaliotas asmuo:
S. Reiser

Alfred Kärcher GmbH & Co. KG
Alfred-Kärcher-Str. 28 - 40
71364 Winnenden (Germany)
Tel.: +49 7195 14-0
Faksas: +49 7195 14-2212
Winnenden, 2016/08/01

Зміст

Безпека	UK	4
Правильне застосування	UK	4
Захист навколишнього середовища	UK	4
Опис пристрою	UK	5
Монтаж і введення в експлуатацію	UK	5
Експлуатація	UK	5
Транспортування та зберігання	UK	6
Технічне обслуговування й догляд	UK	6
Допомога у випадку неполадок	UK	6
Приладдя й запасні деталі	UK	7
Технічні характеристики	UK	7
Гарантія	UK	7
Заява про відповідність Європейського співтовариства	UK	7

Безпека



Перед першим використанням приладу прочитати цю оригінальну інструкцію з експлуатації і вказівки з техніки безпеки, що додаються. Діяти відповідно до них. Збережіть їх для подальшого користування або для наступного власника.

Рівень небезпеки

⚠ НЕБЕЗПЕКА

Вказівка щодо небезпеки, яка безпосередньо загрожує та призводить до тяжких травм чи смерті.

⚠ ПОПЕРЕДЖЕННЯ

Вказівка щодо потенційно можливої небезпечної ситуації, що може призвести до тяжких травм чи смерті.

⚠ ОБЕРЕЖНО

Вказівка щодо потенційно небезпечної ситуації, яка може спричинити отримання легких травм.

УВАГА

Вказівка щодо можливої потенційно небезпечної ситуації, що може спричинити матеріальні збитки.

Захисні засоби

⚠ ОБЕРЕЖНО

■ Захисні пристрої слугують для захисту користувачів. Зміна захисних пристроїв чи нехтування ними не допускається.

Вимикач пристрою

Головний вимикач запобігає самовільній роботі апарату.

Блокування високонапірного пістолета

Фіксатор блокує важіль високонапірного пістолета та захищає від мимовільного запуску пристрою.

Функція автоматичного зупинення

Якщо важіль високонапірного пістолета відпускається, манометричний вимикач відключає насос, подача води під високим тиском припиняється. При натисканні на важіль насос знову включається.

Символи на пристрої



Пристрій не можна підключати безпосередньо до трубопроводу з питною водою.



Не спрямовувати струмінь води під великим тиском на людей, тварин, увімкнене електричне обладнання чи на сам пристрій.

Слід захищати прилад від морозу.

Правильне застосування

Цей очищувач високого тиску призначений тільки для використання в домашньому господарстві.

- для очищення машин, автомобілів, будівель, інструментів, фасадів, терас, присадібних приладів та ін. струменем води під тиском (при необхідності, з додаванням засобів для чищення).
- При цьому застосуванню підлягають допоміжне обладнання, запчастини та засоби для чищення, дозволені для використання фірмою KÄRCHER. Будь ласка, слідуйте вказівкам до засобів для чищення.

Захист навколишнього середовища

Інструкції із застосування компонентів (REACH)

Актуальні відомості про компоненти наведені на веб-вузлі за адресою:

www.kaercher.com/REACH



Пакувальні матеріали піддаються вторинній переробці. Упаковку необхідно утилізувати без шкоди для довкілля.



Пристрої, що відпрацювали, містять цінні матеріали, які потрібно передавати на вторинну переробку. Старі пристрої необхідно утилізувати без шкоди для довкілля.

Електричні та електронні прилади найчастіше містять складові частини, які у разі неправильного поводження з ними або неправильної утилізації можуть створити потенційну небезпеку для здоров'я людини та навколишнього середовища. Однак ці частини необхідні для належної експлуатації приладу. Прилади, позначені цим символом, забороняється утилізувати разом з побутовим сміттям.



Роботи з очищення, в яких з'являється відпрацьована вода з вмістом мастила, наприклад, промивання двигуна, миття днища, повинні виконуватись тільки на мийних майданчиках з відбірником мастила.



Роботи з мийними засобами повинні виконуватись тільки на робочих площинах, не проникних для рідини, з виходом у побутову каналізацію. Мийні засоби не повинні потрапляти у водойми або ґрунт.

Опис пристрою

Комплектація пристрою (залежно від моделі) зазначена на упаковці. У цій інструкції з експлуатації міститься опис усіх можливих опцій.

Малюнки див. на сторінках з малюнками

- 1 З'єднання високого тиску
- 2 Головний вимикач „0/OFF“ / „I/ON“ (0/ВИМК. / I/УВИМК.)
- 3 Гачки для зберігання
- 4 Ручка
- 5 Ручка для транспортування, витягується
- 6 Всмоктувальний шланг мийного засобу з фільтром мийного засобу та кришкою.
- 7 Резервуар для мийного засобу
- 8 Частина з'єднання для підведення води
- 9 Підведення води із встановленим сітчастим фільтром
- 10 Зберігання струминної трубки
- 11 Місце для зберігання високонапірного пістолета
- 12 Мережевий кабель із штепсельною вилкою
- 13 Транспортне колесо
- 14 Високонапірний пістолет Full Control
- 15 Індикатор тиску
0 - MIX / 1 - SOFT / 2 - MEDIUM / 3 - HARD
- 16 Блокування високонапірного пістолета
- 17 Кнопка для від'єднання високонапірного шланга від високонапірного пістолета
- 18 Рукав високого тиску
- 19 Струминна трубка Full Control фрези для видалення бруду
Для стійких забруднень
Ступінь тиску: HARD
- 20 Струминна трубка Full Control Vario Power
Трубка призначена для найпоширеніших завдань з чищення
Ступені тиску: HARD / MEDIUM / SOFT / MIX

* В якості опції

- 21 Щітка для миття
Призначено для роботи з мийним засобом.
- 22 Сопло для піни
Для інтенсивного спінювання мийного засобу.
- 23 Засіб для чищення

** Додатково знадобиться

- 24 Армований водяний шланг зі стандартною муфтою.
 - мінімальний діаметр 1/2 дюйма (13 мм)
 - мінімальна довжина 7,5 м

Монтаж і введення в експлуатацію

Малюнки див. на сторінках з малюнками

- Рисунок **A B C**
Перед початком експлуатації апарату встановити додані незакріплені частини.
- Поставити пристрій на рівну поверхню.
- Рисунок **D**
Вставити шланг високого тиску в ручний пістолет-розпилювач до клацання.
Перевірити надійність кріплення, потягнувши за шланг високого тиску.
- Рисунок **E F G**

УВАГА

Водяні забруднення можуть спричинити пошкодження насоса високого тиску та приладдя. Для захисту радимо скористатись водяним фільтром KÄRCHER (спеціальне приладдя, номер для замовлення 4.730-059).

Експлуатація

△ ОБЕРЕЖНО

Робота всуху протягом більше 2 хвилин приводить до виходу з ладу насоса високого тиску. Якщо пристрій протягом 2 хвилин не набирає тиск, то його слід вимкнути та діяти відповідно вказівкам, які приводяться в главі "Допомога у випадку неполадок".

Робота під високим тиском

△ ОБЕРЕЖНО

Для запобігання пошкодження при очищенні слід зберігати відстань щонайменше 30 см від лакованих поверхонь.

УВАГА

Не чистити автомобільні шини, лакофарбове покриття або чутливі поверхні (наприклад, з деревини) із застосуванням фрези для видалення бруду. Існує загроза пошкодження.

→ Рисунок **H I**

Система Full Control

Під час експлуатації індикація тиску на високонапірному пістолеті показує за допомогою ступеневої трубки Full Control поточну задану ступінь тиску.

Примітка: При експлуатації з T-Racer та іншими аксесуарами індикація тиску не інформативна.

Ступінь тиску	Рекомендується для, наприклад,
	HARD кам'яних терас з бруківки або з бетонним покриттям, асфальту, металевих поверхонь, садових інструментів (тачки, лопати і т.д.)
	MEDIUM автомобіля і мотоцикла, цегляних поверхонь, оштукатурених стін, пластикових меблів
	SOFT дерев'яних поверхонь, велосипеда, поверхонь з піщанику, меблів з ротанга
	MIX Експлуатація з засобом для чищення

УВАГА

Сприйнятливість матеріалів може значно змінюватись залежно від терміну експлуатації та стану. Ці рекомендації не є обов'язковими.

Експлуатація з засобом для чищення

Примітка: Мийний засіб може додаватись тільки при низькому тиску.

→ Рисунок **J K**

Додатково

→ Рисунок **L**

Рекомендовані методи очищення

- Розпилити невелику кількість засобу для чищення на суху поверхню та залишити діяти (не висихати).
- Змийте розчинений бруд струменем високого тиску.

Після роботи з мийним засобом

- Після роботи з мийним засобом: З метою полощення дати попрацювати приладу протягом близько 1 хвилини.

Режим з мийною щіткою

УВАГА

Ризик пошкодження лакофарбового покриття
Перед роботою з мийною щіткою слід перекона-
тися в тому, що вона очищена від бруду або інших
сторонніх часток.

Примітка: У разі потреби щітки для миття також
можна використовувати для роботи з мийним засо-
бом.

Припинити експлуатацію

- ➔ Рисунок **M**
Відпустити та заблокувати важіль високонапір-
ного пістолета.
- ➔ Під час тривалого перерву у роботі (понад 5 хви-
лин) апарат слід вимкати „0/OFF” (0/ВИМК.).

Закінчення роботи

⚠ ОБЕРЕЖНО

*Від'єднувати високонапірний шланг від високона-
пірного пістолета або пристрою тільки тоді, коли
в системі відсутній тиск.*

- ➔ Відпустити важіль високонапірного пістолета.
- ➔ Вимкнути апарат "0/OFF" (0/ВИМК.).
- ➔ Витягнути мережний штекер зі штепсельної ро-
зетки.
- ➔ Закрити водопровідний кран.
- ➔ **Натиснути на ручку високонапірного пісто-
лета, щоб зменшити тиск у системі.**
- ➔ Заблокувати важіль високонапірного пістолета.
- ➔ Відкрити апарат від водопостачання.

Транспортування та зберігання

⚠ ОБЕРЕЖНО

Небезпека травм та пошкоджень!
Під час транспортування та зберігання слід врахо-
вувати вагу пристрою.

Транспортування вручну

- ➔ Високо підняти пристрій за ручку та перенести.
- ➔ Витягнути до клацання рукоятку для транспор-
тування.
- Прилад тягти за ручку для транспортування.

Транспортування транспортними засобами

- ➔ Зафіксувати прилад від зсування та перекидан-
ня.

Зберігати пристрій

- ➔ Встановити пристрій на рівній поверхні.
- ➔ Скласти приладдя у відповідне місце на при-
строї.

Перед тривалим зберіганням, наприклад взимку,
слід додатково звернути увагу на вказівки в розділі
"Догляд".

Захист від морозів

УВАГА

*Не повністю випорожнені пристрої та обладнання
можуть бути пошкоджені при дії морозу. Повністю
випорожнити пристрій та обладнання, а також за-
безпечити захист від морозу*

- Щоб уникнути пошкоджень:
➔ З апарату слід повністю видалити воду. Вмика-
ти апарат без приєднаного шланга високого ти-
ску і без приєднаного водопостачання (макси-

мум на 1 хвилину) та почекати доти, доки припи-
ниться витік води зі шлангу високого тиску. Ви-
мкніть апарат.

- ➔ Зберігати пристрій з усіма аксесуарами у тепло-
му приміщенні.

Технічне обслуговування й догляд

Апарат не потребує профілактичного обслуговуван-
ня.

Догляд

⚠ НЕБЕЗПЕКА

Небезпека ураження електричним струмом.

- ➔ *Перед проведенням будь-яких робіт з обслуго-
вування пристрій слід вимкнути та витягну-
ти штепсельну вилку з розетки.*

Очищення сітки в підведенні води

Сітку в підведенні води очищувати регулярно.

УВАГА

Сітку не можна пошкоджувати.

- ➔ Зняти муфту з водяного шлангу.

Рисунок **N**

- ➔ Витягти сітчастий фільтр (наприклад, за допо-
могою плоскогубців), помити під протічною во-
дою і знов встановити.

Допомога у випадку неполадок

⚠ НЕБЕЗПЕКА

Небезпека ураження електричним струмом.

- ➔ *Перед проведенням будь-яких робіт з обслуго-
вування пристрій слід вимкнути та витягну-
ти штепсельну вилку з розетки.*

Пристрій не працює

- ➔ Натиснути на важіль високонапірного пістолета.
Пристрій увімкнеться.
- ➔ Перевірте відповідність напруги, вказаної у за-
водській таблиці, напрузі джерела електроенер-
гії.
- ➔ Перевірити мережевий кабель на пошкодження.

Пристрій не працює під тиском

- ➔ Перевірити налаштування струминної трубки.
- ➔ Повністю відкрити водогінний кран.
- ➔ Перед використанням викачати повітря із при-
строю.
Ввімкнути пристрій без приєднаного струминної
трубки та дати йому попрацювати (не більше 2
хвилин), поки з пістолета не почне виходити
вода без бульбашок повітря. Ввімкнути пристрій
та знову приєднати струминну трубку.
- ➔ Витягнути з допомогою плоскогубців мережевий
фільтр з елемента для водопостачання та про-
мийте його у проточній воді.

Великі перепади тиску

- ➔ Очистити форсунку високого тиску: Голкою при-
брати бруд з отвору форсунки та промити її во-
дою.
- ➔ Перевірте кількість подаваної води.

Апарат негерметичний

- ➔ Незначну негерметичність апарату зумовлено
технічними особливостями. При сильній негер-
метичності зверніться до авторизованої служби
сервісного обслуговування.

Очисний засіб не всмоктується

- Використовувати струминну трубку VarioPower. Повернути струменеву трубку в положення „Mix“.
- Зніміть фільтр зі всмоктувального шлангу для мийного засобу та промийте його проточною водою.
- Перевірити всмоктувальний шланг для мийного засобу на перегини.

Приладдя й запасні деталі

Слід використовувати лише оригінальні комплектуючі та оригінальні запасні деталі, тому що саме вони гарантують безпечну та безперебійну експлуатацію приладу.

Інформація щодо комплектуючих та запасних деталей міститься на сайті www.kaercher.com.

Технічні характеристики

Електричне підключення

Напруга	220-240 V 1~50-60 Hz
Споживання енергії	6 A
Ступінь захисту	IP X5
Клас захисту	II □
Запобіжник (інерційний)	10 A

Підключення водопостачання

Тиск, що подається (макс.)	1,2 MPa
Температура струменя (макс.)	40 °C
Об'єм, що подається (мін.)	8 l/min

Характеристики потужності

Робочий тиск	8 MPa
Макс. допустимий тиск	12 MPa
Продуктивність насоса, вода	5,5 l/min
Максимальний об'єм подачі	6,3 l/min
Об'єм подачі, засоби для чищення	0,3 л/хв.
Реактивна сила ручного розпилювача	12 N

Розміри та вага

Довжина	307 mm
Ширина	272 mm
Висота	600 mm
Вага, у готовності до роботи та з аксесуарами	5,1 kg

Розраховані значення згідно EN 60335-2-79

Значення вібрації рука-плече	<2,5 m/s ²
Небезпека K	0,6 m/s ²
Рівень шуму L _{рА}	72 dB(A)
Небезпека K _{рА}	3 dB(A)
Рівень потужності шуму L _{WA} + небезпека K _{WA}	88 dB(A)

Зберігається право на внесення технічних змін.

Гарантія

У кожній країні діють умови гарантії, наданої відповідною фірмою-продавцем. Неповадки в роботі пристрою ми усуваємо безкоштовно протягом терміну дії гарантії, якщо вони викликані браком матеріалу чи помилками виготовлення. У випадку чинної гарантії звертійтеся до продавця чи в найближчий авторизований сервісний центр з документальним підтвердженням покупки.

адреси ви зможете знайти на веб-сторінці:

www.kaercher.com/dealersearch

Заява при відповідність Європейського співтовариства

Цим ми повідомляємо, що нижче зазначена машина на основі своєї конструкції та конструктивного виконання, а також у випущеної у продаж моделі, відповідає спеціальним основним вимогам щодо безпеки та захисту здоров'я представлених нижче директив ЄС. У випадку неузгодженої з нами зміни машини ця заява втрачає свою силу.

Продукт: Очищувач високого тиску

Тип: 1.602-xxx

Відповідна директива ЄС

2000/14/ЄС

2014/30/EU

2006/42/EG (+2009/127/EG)

2011/65/ЄС

Прикладні гармонізуючі норми

EN 50581

EN 55014-1: 2006+A1: 2009+A2: 2011

EN 55014-2: 2015

EN 60335-1

EN 60335-2-79

EN 61000-3-2: 2014

EN 61000-3-3: 2013

EN 62233: 2008

Застосований метод оцінки відповідності

2000/14/ЄС: Доповнення V

Рівень потужності dB(A)

Вимірний: 85

Гарантований: 88

Ті, хто підписалися діють за запитом та дорученням керівництва.

H. Jenner
CEO

S. Reiser
Head of Approval

уповноважений по документації:
S. Reiser

Alfred Kaercher GmbH & Co. KG

Alfred-Kaercher-Str. 28 - 40

71364 Winnenden (Germany)

Тел.: +49 7195 14-0

Факс: +49 7195 14-2212

Winnenden, 2016/08/01



<http://www.kaercher.com/dealersearch>

