



Руководство пользователя

Холодильник

Модель:RSH5110WNG
RSH5110SNG
RSH5110BNG
RSH5110WNGL
RSH5110SNGL
RSH5110BNGL

Содержание	
1. Информация по технике безопасности	стр. 1–5
2. Общий вид	стр. 6
3. Установка	стр. 7–11
4. Ежедневное использование	стр. 12–16

Информация по технике безопасности



Перед установкой и первым использованием прибора в целях безопасности и надлежащего использования необходимо внимательно ознакомиться с данным руководством, включая примечания и предупреждения. Во избежание ошибок и несчастных случаев необходимо убедиться, что все лица, пользующиеся прибором, внимательно ознакомились с его эксплуатационными характеристиками и информацией по технике безопасности. Следует сохранить данную инструкцию и хранить ее вместе с прибором при смене места установки или продаже, чтобы все лица, использующие этот прибор, на протяжении его жизненного цикла были проинформированы о возможностях его использования и мерах безопасности.

Необходимо соблюдать меры предосторожности, указанные в данной инструкции, во избежание травм и повреждений, так как производитель не несет ответственность за повреждения, вызванные несоблюдением этих мер.

Меры безопасности, касающиеся детей и уязвимых лиц

- Использование прибора детьми от 8 лет, а также людьми с ограниченными физическими, сенсорными или умственными способностями, а также лицами, обладающими недостаточными знаниями и опытом, допустимо только под контролем или после инструктажа о технике безопасности и потенциальных опасностях, касающихся использования прибора.
- Необходимо следить за тем, чтобы дети не играли с прибором.
- Очистка и обслуживание прибора может осуществляться детьми старше 8 лет под присмотром взрослых.
- Храните упаковочные материалы в недоступном для детей месте. Существует риск асфиксии.
- Для утилизации прибора необходимо вынуть вилку из розетки, обрезать кабель питания (как можно ближе к прибору) и снять дверь, чтобы сделать прибор безопасным для детей.
- Данный прибор имеет магнитные дверные прокладки. При замене и утилизации старого прибора с пружинным замком (защелкой) на двери или крышке старого прибора, следует убедиться, что пружинный замок не пригоден к использованию. Это не позволит детям закрыть себя изнутри прибора.

Основные правила техники безопасности

- ⚠ **ПРЕДУПРЕЖДЕНИЕ!** В вентиляционных отверстиях в корпусе прибора или в конструкции прибора не должно находиться посторонних предметов, препятствующих прохождению воздуха.
- ⚠ **ПРЕДУПРЕЖДЕНИЕ!** Запрещено использовать механические устройства или другие средства для ускорения процесса разморозки, кроме рекомендуемых производителем.

- ⚠ ПРЕДУПРЕЖДЕНИЕ!** Не допускайте повреждения контура циркуляции хладагента.
- ⚠ ПРЕДУПРЕЖДЕНИЕ!** Запрещено использовать электроприборы внутри отделений холодильника при отсутствии специальных указаний производителя.
- ⚠ ПРЕДУПРЕЖДЕНИЕ!** Запрещено прикасаться к лампе, если она была включена в течение длительного времени, так как она может сильно нагреваться.¹
- Запрещено хранить взрывоопасные вещества, например баллоны от аэрозолей, рядом с горючим топливом в этом приборе.
 - Прибор содержит природный газ с высоким уровнем совместимости с окружающей средой (изобутановый хладагент (R600a)). Этот газ представляет из себя легко воспламеняющееся вещество.
 - При транспортировке и установке прибора следует соблюдать осторожность, чтобы не повредить холодильный контур.
— При обнаружении утечки следует удалить все источники открытого огня или возгорания и проветрить помещение в течение нескольких минут.
 - Не допускайте внесения любых конструктивных или технических изменений в изделие. Любое повреждение шнура может привести к короткому замыканию, пожару и поражению электрическим током.
 - Данный прибор предназначен только для бытового использования.
- ⚠ ПРЕДУПРЕЖДЕНИЕ!** Замена любых электрических компонентов (вилка, шнур питания, компрессор и т. д.) должна производиться в сертифицированном сервисном центре или с помощью квалифицированного сервисного персонала.
- ⚠ ПРЕДУПРЕЖДЕНИЕ!** Лампа поставляется и используется только с данным прибором и является лампой специального назначения. Нельзя использовать данную лампу специального назначения для бытового освещения.¹

1) При наличии освещения в отделении.

- Запрещено использовать удлинитель для шнура питания.
- Следует убедиться, что вилка не прижата и не повреждена задней частью прибора. Это может привести к перегреву вилки и пожару.
- Запрещено использовать переходник или удлинитель.
- Запрещено тянуть за сетевой кабель.
- Если розетка не закреплена надлежащим образом, не вставляйте в нее вилку. Существует риск поражения электрическим током или возникновения пожара.
- Запрещено пользоваться прибором в темноте.
- При перемещении прибора следует соблюдать осторожность, т. к. прибор обладает большим весом.
- Запрещено извлекать предметы из морозильного отделения или прикасаться к ним мокрыми или влажными руками, так как это может привести к травмам, в частности, к обморожению.
- Не следует подвергать прибор длительному воздействию прямых солнечных лучей.

Ежедневное использование

- Запрещено размещать горячие предметы на пластиковых частях прибора.
- Запрещено размещать пищевые продукты непосредственно у задней стенки.
- Не следует повторно замораживать размороженные продукты.¹⁾
- Фасованные замороженные продукты следует хранить в соответствии с инструкциями производителя.¹⁾
- Необходимо строго придерживаться рекомендаций по хранению продуктов (см. соответствующие инструкции производителя прибора).
- Запрещено помещать газированные напитки в морозильное отделение, так как при этом создается давление на сосуд с напитком, что может привести к взрыву сосуда и повреждению прибора.¹⁾
- фруктовый лед, замороженный в морозильной камере, может привести к обморожению при употреблении сразу после извлечения.¹⁾

Уход и очистка

- Перед обслуживанием прибора необходимо его выключить и вынуть вилку из розетки.
- Запрещено чистить прибор металлическими предметами.
- Запрещено использовать острые предметы для удаления льда из прибора. Для этого следует использовать пластиковый скребок.¹⁾
- Необходимо регулярно проверять слив холодильника на наличие талой воды. При необходимости следует очистить слив. Если слив засорен, внизу холодильника будет собираться вода.²⁾

¹⁾ При наличии морозильного отделения.

²⁾ При наличии зоны свежести.

Установка

Важно! Для подключения к сети следуйте инструкциям, указанным в пунктах данного руководства.

- Распакуйте прибор и проверьте его на наличие повреждений. При наличии повреждений запрещено подключать прибор к сети. О возможных повреждениях необходимо немедленно сообщить продавцу прибора. Для возврата прибора следует сохранять упаковку.
- Рекомендуется выждать как минимум четыре часа перед подключением прибора, чтобы масло перетекло обратно в компрессор.
- Необходимо обеспечить надлежащую циркуляцию воздуха вокруг прибора во избежание перегрева. Для обеспечения надлежащей вентиляции следуйте инструкциям по установке.
- По возможности устанавливайте прокладки на задней части прибора. Это предотвратит прожоги, связанные с соприкосновением или зацеплением стен нагревающимися частями прибора (компрессор, конденсатор).
- Запрещено размещать прибор рядом с радиаторами или плитами.
- После установки прибора следует убедиться, что имеется доступ к вилке.

Обслуживание

- При обслуживании прибора все электротехнические работы должны выполняться квалифицированным электриком или специалистом.
- Обслуживание данного прибора должно выполняться уполномоченным сервисным центром. При этом должны использоваться только оригинальные запасные части.

Экономия электроэнергии

- Не помещайте в прибор горячую еду
- Не загромождайте холодильник едой, т. к. это затрудняет циркуляцию воздуха
- Убедитесь, что еда не соприкасается с задней стенкой отделения (отделений)
- При отключении электричества не открывайте дверь (или двери) прибора
- Не открывайте дверь (двери) прибора слишком часто
- Не оставляйте дверь (двери) прибора открытой (открытыми) слишком долго
- Не устанавливайте регулятор температуры прибора на слишком низкие температуры
- Некоторые комплектующие, например ящики, могут быть удалены для увеличения пространства для хранения продуктов и снижения потребления энергии.

Защита окружающей среды

 Данный прибор не содержит газы, которые могут повредить озоновый слой, в холодильном контуре или изоляционных материалах. Запрещено утилизировать прибор совместно с бытовыми отходами и мусором. Изоляционная пена содержит воспламеняющиеся газы: прибор следует утилизировать в соответствии с нормами, устанавливаемыми местными органами власти. Не допускайте повреждения блока охлаждения, особенно теплообменника. Материалы, используемые в данном приборе и обозначенные значком ♻, подлежат переработке.

Этот символ на товаре, аксессуарах к нему или упаковке обозначает, что этот товар нельзя выбрасывать с бытовыми отходами. Такое оборудование следует сдавать в соответствующие пункты сбора электрических и электронных отходов для их повторной переработки.

В странах Европейского Союза и других европейских странах существуют специальные системы сбора бывших в употреблении электрических и электронных устройств. Правильная утилизация данного товара позволит избежать опасного воздействия на окружающую среду и здоровье людей. Такое воздействие может возникать при неправильной обработке подобных отходов.

Повторное использование материалов позволяет сохранять природные ресурсы.

По этой причине не следует выбрасывать с обычным бытовым мусором никакие электрические и электронные приборы.

Более подробную информацию о вторичной переработке можно получить в соответствующих муниципальных органах, в местной службе утилизации бытовых отходов или в магазине, где вы приобрели данный товар.

Упаковка

Материалы, обозначенные специальным значком, подлежат переработке. Упаковку следует помещать в соответствующие мусорные контейнеры для переработки.

Утилизация прибора

1. Выньте вилку из розетки.
2. Отключите сетевой кабель и утилизируйте его.

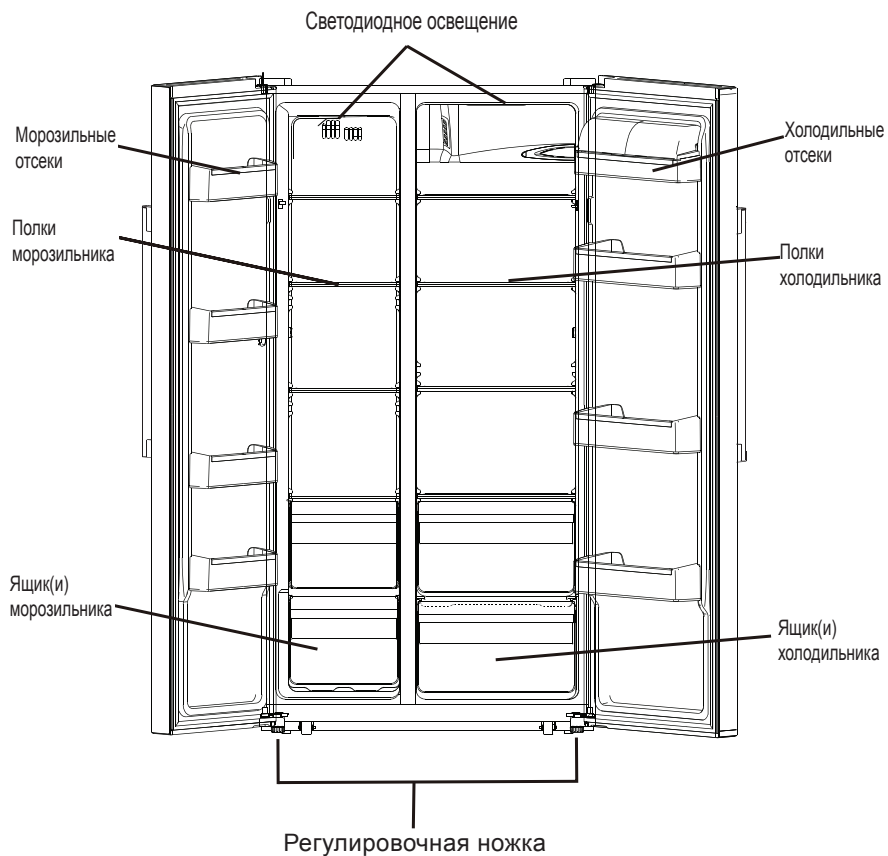

Модель:RSH5110WNG
RSH5110SNG
RSH5110BNG
RSH5110WNGL
RSH5110SNGL
RSH5110BNGL

Примечание: изображение выше приведено только для справки. Реальный вид вашего прибора может отличаться.

Если дверной проем кухни не достаточно широкий для холодильника, можно снять ручки и двери как указано далее.

Снятие ручек

Необходимый инструмент: торцевой гаечный ключ из пакета с комплектующими.

- Необходимо убедиться, что прибор отключен от сети и пуст.
- Все удаленные детали необходимо отложить, чтобы затем использовать для установки двери на место.

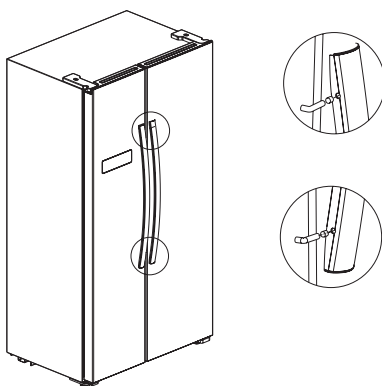

1. Отвинтите ручки при помощи гаечного ключа.

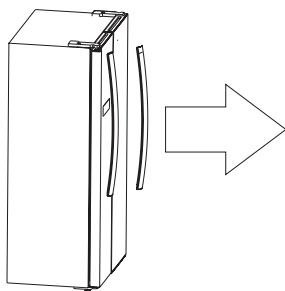

2. Потяните ручки, чтобы снять их.
3. После установки прибора на место установите ручки, выполнив инструкции в обратном порядке.

Снятие дверей

Необходимый инструмент: крестовая отвертка, отвертка с прямым шлицем.

- Необходимо убедиться, что прибор отключен от сети и пуст.
- Чтобы снять дверь, необходимо отклонить прибор назад. Следует опереть прибор на твердую неподвижную поверхность, убедившись, что он не соскользнет во время процесса снятия двери.
- Все удаленные детали необходимо отложить, чтобы затем использовать для установки двери на место.
- Запрещено размещать прибор горизонтально, т. к. это может повредить систему охлаждения.
- Рекомендуется осуществлять сборку прибора вдвоем.

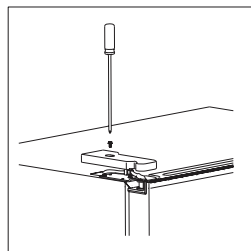

1. Отвинтите крышку петли крестовой отверткой.

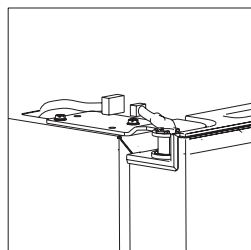

2. Отсоедините разъемы.
3. Отвинтите верхнюю петлю.

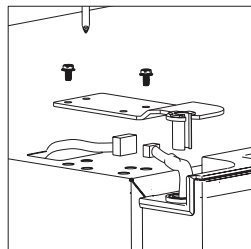

4. Поднимите дверь и поместите ее на мягкую поверхность. Затем таким же образом снимите другую дверь.

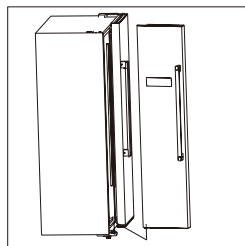

5. Отвинтите нижние петли.

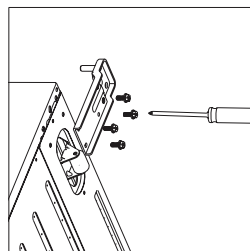

6. После установки прибора на место установите двери, выполнив инструкции в обратном порядке.

Требования к размещению

- Выберите место, куда не попадают прямые солнечные лучи
- Выберите место с достаточным количеством пространства для легкого открывания дверей
- Выберите место с ровным (или практически ровным) полом
- Выделите достаточно пространства для установки холодильника на плоской поверхности
- При установке необходимо предусмотреть зазоры справа, слева, сзади и сверху. Это позволит снизить энергопотребление и расходы на электроэнергию.

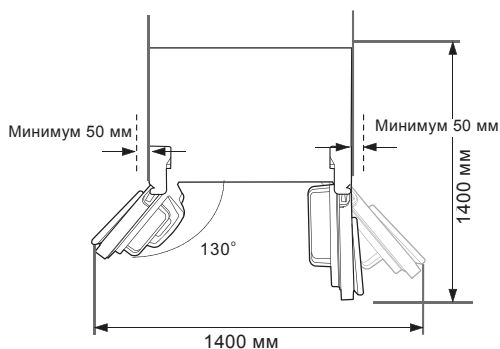
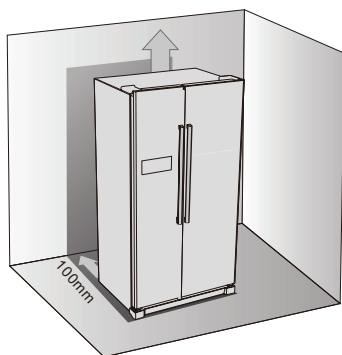

Выравнивание и фиксация холодильника

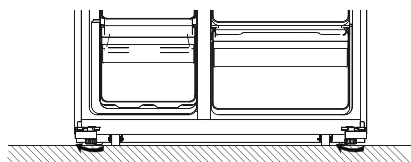

- Выровняйте и зафиксируйте холодильник посредством регулировки высоты ножек.
- Вращайте ножки вручную по часовой стрелке для увеличения высоты установки прибора.
- Вращайте ножки вручную против часовой стрелки для уменьшения высоты установки прибора.

Размещение

Установите прибор в месте с окружающей температурой, соответствующей климатическому классу, указанному на паспортной табличке прибора.

Климатический класс	Окружающая температура
SN	+10 °C до +32 °C
N	+16 °C до +32 °C
ST	+16 °C до +38 °C
T	+16 °C до +43 °C

Местоположение

Прибор необходимо установить на достаточном расстоянии от источников тепла, таких как радиаторы, котлы, прямые солнечные лучи и т. д. Необходимо обеспечить свободную циркуляцию воздуха сзади корпуса. Для обеспечения наилучшей работы при установке прибора под нависающим над ним шкафчиком расстояние между верхней частью холодильника и шкафчиком должно составлять минимум 100 мм. Рекомендуется не размещать прибор под нависающими шкафчиками. Точное выравнивание высоты прибора обеспечивается вращением одной или нескольких регулируемых ножек в основании корпуса.



Предупреждение! Должна существовать возможность легкого отключения прибора от сети. Поэтому должен быть обеспечен легкий доступ к вилке после установки прибора.

Подключение к электрической сети

Перед включением в сеть убедитесь, что напряжение и частота на паспортной табличке соответствуют сетевому напряжению. Данный прибор **ДОЛЖЕН БЫТЬ ПОДКЛЮЧЕН** к **ЗАЗЕМЛЕННОЙ РОЗЕТКЕ**. Вилка шнура питания оснащена специальным контактом, предназначенным для заземления. Если розетка не заземлена, подсоедините прибор к отдельному заземлению согласно действующим нормам после консультации с квалифицированным электриком. Производитель не несет ответственность при невыполнении вышеуказанных мер предосторожности.

Общие рекомендации по установке

- Перед включением оставьте прибор на 2–4 часа, чтобы дать хладагенту прийти в норму.
- Подождите 2–3 часа после первого подключения: температура внутри прибора должна быть достаточно низкой. После этого можно помещать продукты в холодильник. В начале эксплуатации холодильника может присутствовать небольшой запах после включения. Запах выветривается по мере работы холодильника и открывания и закрывания дверей.
- Прибор может шуметь в течение первых 7–10 дней.
- В течение нескольких первых дней дверные прокладки могут показаться слишком плотными. Это нормально и не является неисправностью.

Панель управления

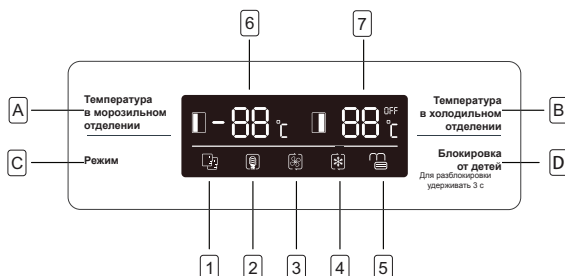

Кнопки

- A** Нажмите кнопку для регулировки температуры в морозильном отделении (слева) от -14 °C до -22 °C.
- B** Нажмите кнопку для регулировки температуры в холодильном отделении (справа) от 2 °C до 80 °C, а также для выбора функции «ВЫКЛ.». При выборе «ВЫКЛ.» холодильное отделение будет отключено.
- C** Нажмите кнопку для переключения следующих режимов: **«УМНЫЙ»**, **«ЭКО»**, **«СУПЕРОХЛАЖДЕНИЕ»**, **«СУПЕРЗАМОРОЗКА»** и **«НАСТРОЙКИ ПОЛЬЗОВАТЕЛЯ»** (без символа на дисплее).
- D** Нажмите кнопку **«3 СЕКУНДЫ»** и удерживайте ее в течение трех секунд для блокировки остальных трех кнопок. Нажмите и удерживайте ее в течение одной секунды для разблокировки остальных трех кнопок.

Дисплей

- 1** Режим **«УМНЫЙ»**: холодильник автоматически устанавливает температуру в обоих отделениях в соответствии с температурой внутри холодильника и температурой окружающей среды.
- 2** Режим **«ЭКО»**: холодильник работает с настройками минимального потребления энергии.
- 3** Режим **«СУПЕРОХЛАЖДЕНИЕ»**: холодильное отделение охлаждается до минимальной температуры в течение 2 часов. Затем температура, установленная до этого режима, восстанавливается автоматически.
- 4** Режим **«СУПЕРЗАМОРАЖИВАНИЕ»**: морозильное отделение охлаждается до минимальной температуры в течение 6 часов. Затем температура, установленная до этого режима, восстанавливается автоматически.
- 5** Символ **«БЛОКИРОВКА»** загорается при блокировке кнопок.
- 6** Заданная температура морозильного отделения.
- 7** Заданная температура холодильного отделения.

Сигнализация открытой двери

Если дверь открыта в течение 90 секунд, до закрытия двери будет периодически звучать сигнал.

Первое использование

Очистка внутренней части

Перед использованием прибора в первый раз необходимо вымыть внутреннюю часть и все комплектующие, находящиеся внутри холодильника, теплой водой с pH-нейтральным мылом для удаления характерного запаха нового изделия. Затем хорошо просушите вымытую часть и комплектующие.

Важно! Запрещено использовать моющие средства или абразивные порошки, так как это повредит покрытие.

Ежедневное использование

Замораживание свежих продуктов

- Морозильное отделение подходит для замораживания свежих продуктов и хранения замороженных и глубоко замороженных продуктов в течение длительного времени.
- Свежие продукты, подлежащие заморозке следует поместить в нижнее отделение.
- Максимальное количество продуктов, которое может быть заморожено за 24 часа, указано на паспортной табличке.
- Процесс замораживания длится 24 часа: в течение этого периода не следует добавлять другие продукты для замораживания.

Хранение замороженных продуктов

Перед первым включением или после длительного периода неиспользования дайте прибору поработать минимум 2 часа на более высоких настройках температуры перед тем, как поместить продукты в отделение.

Важно! При случайном размораживании, например, при отсутствии электричества в течении времени превышающем предусмотренное эксплуатационными характеристиками (см. «время выхода на рабочий режим»), размороженные продукты необходимо быстро употребить или, как вариант, немедленно приготовить, а затем повторно заморозить (уже после приготовления).

Размораживание

Глубоко замороженные или замороженные продукты перед приготовлением или употреблением можно разморозить в холодильном отделении (дольше) или при комнатной температуре (быстрее).

Небольшие куски можно приготовить замороженными, непосредственно из морозильника. В этом случае приготовление займет больше времени.

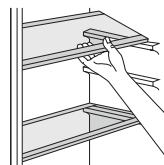

Аксессуары

Съемные полки

Стенки холодильника оснащены направляющими, чтобы полки можно было установить по желанию.

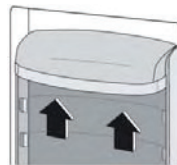

Расположение дверных отсеков

Для хранения продуктов в упаковках различных размеров дверные отсеки могут быть размещены на разной высоте. Для этого необходимо выполнить следующее: постепенно тяните отсек в направлении, указанном стрелкой, до высвобождения, а затем установите отсек в необходимое положение.

Полезные рекомендации

Рекомендации по заморозке

Ниже представлены рекомендации, которые помогут использовать процесс заморозки максимально эффективно:

- максимальный объем продуктов, который может быть заморожен за 24 часа, указан на паспортной табличке;
- процесс замораживания занимает 24 часа. В течение этого периода не следует добавлять продукты для замораживания;
- следует замораживать только свежие и тщательно очищенные продукты;
- для быстрой и полной заморозки продуктов следует нарезать продукты на небольшие части. В последствии можно будет размораживать только необходимое количество этих продуктов;
- заверните продукты в алюминиевую фольгу или полиэтилен и убедитесь, что упаковка герметична;
- не допускайте контакта свежих, незамороженных продуктов с уже замороженными продуктами во избежание повышения температуры последних;
- постные продукты хранятся лучше и дольше, чем жирные; соль сокращает срок хранения продуктов;
- фруктовый лед, замороженный в морозильной камере, может привести к обморожению при употреблении сразу после извлечения;
- рекомендуется указывать дату заморозки на каждой упаковке, чтобы отслеживать срок хранения.

Рекомендации по хранению замороженных продуктов

Для того, чтобы прибор работал с максимальной эффективностью, следует:

убедиться, что продукты, подвергнутые промышленной заморозке, хранились продавцом надлежащим образом;

убедиться, что вы сразу положили замороженные продукты, купленные в магазине, в морозильное отделение; не открывать дверь слишком часто или оставлять ее открытой дольше, чем необходимо.

После разморозки продукты быстро портятся, что исключает их повторную заморозку.

Не следует превышать срок хранения продуктов, указанный производителем.

Рекомендации по охлаждению свежих продуктов

Для того, чтобы прибор работал с максимальной эффективностью:

- не храните теплые продукты или испаряющиеся жидкости в холодильнике;
- накрывайте продукты крышкой или заворачивайте их (особенно продукты с сильным запахом).

Рекомендации по охлаждению

Полезные советы

- Мясо (всех типов): заверните в полиэтиленовый пакет и храните на стеклянных полках над ящиком для овощей.
- В целях безопасности продукты хранить таким образом можно максимум один–два дня.
- Приготовленные продукты, холодные блюда и прочие продукты необходимо закрыть и поместить на любую полку.
- Овощи и фрукты необходимо хорошо помыть и поместить в специальный ящик (специальные ящики).
- Масло и сыр необходимо поместить в специальные герметичные контейнеры или завернуть в алюминиевую фольгу или полиэтиленовые мешки для максимального предотвращения попадания воздуха.
- Бутылки с молоком необходимо закрывать и помещать на полки на двери.
- Бананы, картофель, лук и чеснок при отсутствии упаковки необходимо хранить в холодильнике.

Очистка

В целях гигиены внутреннюю часть холодильника, включая комплектующие, необходимо регулярно очищать.



Внимание! Прибор не должен быть подключен к сети во время очистки. Существует риск поражения электрическим током! Перед очисткой необходимо выключить прибор и извлечь вилку из розетки. Также возможно отключить автоматический выключатель или вынуть предохранитель. Запрещено производить очистку прибора парочистителем. В электрических компонентах может накапливаться влага, что приводит к риску поражения электрическим током! Горячие пары могут привести к повреждению пластиковых деталей. Перед продолжением работы прибора ему необходимо дать высохнуть.

Важно! Эфирные масла и органические растворители, например лимонный сок, сок апельсиновой цедры, масляная кислота и очистители, содержащие уксусную кислоту, могут оказывать воздействие на пластиковые детали.

- Не допускайте попадания таких веществ на прибор.
- Не используйте абразивные чистящие средства.
- Извлеките продукты из холодильника. Поместите их хорошо закрытыми в прохладное место.
- Выключите прибор и извлеките вилку из розетки. Также возможно отключить автоматический выключатель или вынуть предохранитель.
- Проведите очистку прибора и внутренних комплектующих при помощи ткани и теплой воды. После очистки протрите поверхности питьевой водой и вытрите насухо.
- После полного высыхания поверхностей прибор можно снова включить.

Поиск и устранение неисправностей

 **Внимание!** Перед поиском и устранением неисправностей отключите прибор от сети. Поиск и устранение неисправностей, не указанных в данном руководстве, должен осуществлять только квалифицированный электрик или специалист.

Важно! Холодильник при нормальной работе издает шум (компрессор, циркуляция хладагента).

Проблема	Возможные причины	Решение
Прибор не работает	Вилка не вставлена в розетку или вставлена ненадежно	Вставьте вилку в розетку.
	Предохранитель перегорел или неисправен	Проверьте предохранитель. При необходимости замените его.
	Дефектная розетка	Сбои в сети должен устранять электрик.
Продукты слишком теплые.	Температура не отрегулирована надлежащим образом.	Изучите раздел по начальной установке температуры.
	Дверь была открыта в течение длительного времени.	Держите дверь открытой только необходимое количество времени.
	Большой объем теплых продуктов был помещен в прибор за последние 24 часа.	Временно установите регулятор температуры на более низкое значение.
	Прибор находится рядом с источником тепла.	Изучите раздел по установке прибора.
Прибор чрезмерно охлаждается	Температура установлена на низкое значение.	Временно установите регулятор температуры на более высокое значение.
Аномальные шумы	Устройство не выровнено.	Отрегулируйте ножки.
	Прибор соприкасается со стеной или другими объектами.	Немного передвиньте прибор.
	Компонент (например, трубка), который находится в задней части прибора соприкасается с другой деталью прибора или стенкой.	При необходимости осторожно отогните компонент.
Вода на полу	Сливное отверстие засорено.	Изучите раздел по очистке и уходу
Боковые панели горячие	Это нормально. Теплообменник находится в боковых панелях	При необходимости используйте перчатки для того, чтобы прикасаться к боковым панелям.

При повторном возникновении неисправности обратитесь в сервисный центр.

Если холодильник не работает исправно, то перейдите к разделу с инструкциями по поиску и устранению неисправностей в данном руководстве. Если возникла неисправность, которая не может быть устранена при помощи рекомендаций и информации из данного руководства пользователя, то следует обратиться в наш сервисный центр.



Утилизация электрического и электронного оборудования.

Данный символ на изделии, его комплектующих или упаковке означает, что данное изделие подлежит обязательной утилизации. Пожалуйста, сдайте отработавшее изделие в пункт приема электрического и электронного оборудования для переработки. В некоторых странах, в т.ч. странах ЕС, разработаны специальные схемы сбора единиц отработавшего электрического и электронного оборудования. Соблюдая правила утилизации этого оборудования, Вы внесете свой вклад в сохранение окружающей среды и здоровья человечества. Вторичная переработка материалов сохраняет природные ресурсы. Поэтому, пожалуйста, не выбрасывайте отработавшее оборудование вместе с бытовыми отходами. Более подробную информацию о вторичной переработке оборудования Вы можете получить в сервисе по переработке отходов или в торговой точке, где Вы приобрели данное изделие.

Модель	RSH5110WNG/RSH5110SNG RSH5110BNG/RSH5110WNL RSH5110SNG/L/RSH5110BNGL
Класс энергоэффективности	A+
Номинальное напряжение (Вт)	220-240
Номинальная частота (Гц)	50
Габариты прибора (ШхВхГ) (мм)	910x655x1770
Габариты в упаковке (ШхВхГ) (мм)	972x770x1862
Вес нетто/брутто (кг)	95/105
Мощность заморозки кг/24ч	10
Климатический класс	ST
Уровень шума (Дба)	43

В целях усовершенствования устройства технические характеристики и дизайн могут изменяться без предварительного уведомления.

Постановлением правительства РФ №720 утвержден перечень товаров длительного пользования, которые по истечению срока службы могут работать неправильно и стать угрозой для жизни, здоровья потребителя, а также причинить вред его имуществу. Срок службы товара исчисляется с даты продажи. Рекомендуем не использовать товар по истечению срока службы товара. Срок службы данного товара составляет 3 года.

Изготовитель: Dongbu Daewoo Electronics Corporation/Донгбу Дэу Электроникс Корпорейшен
Адрес: Daechi-Dong, Dongbu Financial Center 432, Teheran-ro, Gangnam-gu, Seoul/
Дэчи-Донг, Финансовый Центр Донгбу 432, Тегеран-ро, Ганнам-гу, Сеул, Республика Корея

Завод-изготовитель: Noma Appliances Co., Ltd./Хома Эпплаенсез Ко., Лтд
Адрес: No.54 North Dongfu Road, Nantou, Zhongshan, Guangdong, 528427, China/
№54 Норт Донгфу Родд, Наньтоу, Чжуншань, Гуандун, 528427, Китай

Консультационный центр потребителя: АО «Донгбу Дэу Электроникс Рус».
Адрес: 117342, г. Москва, ул. Профсоюзная, 65, корп.1.
Тел.: +7 495 741 4533

Импортер: АО «Донгбу Дэу Электроникс Рус».
Адрес: 117342, г. Москва, ул. Профсоюзная, 65, корп.1.
Тел.: +7 495 744 0397

Сделано в Китае