

- P** MANUAL DE INSTRUÇÕES  
**GR** ΕΓΧΕΙΡΙΔΙΟ ΧΡΗΣΗΣ ΚΑΙ ΣΥΝΤΗΡΗΣΗΣ  
**TR** ÇİM BİÇME MAKİNESİ KULLANIM KILAVUZU  
**CZ** NÁVOD K POUŽITÍ A ÚDRŽBĚ  
**RUS** **UK** ИНСТРУКЦИЯ ПО ЭКСПЛУАТАЦИИ  
**PL** INSTRUKCJA OBSŁUGI I KONSERWACJI

*We care*

*Quality Ethics Environment*

ISO 9001 - SA 8000 - ISO 14001

Pubbl. 66050179A rev.1 - Dic/2011 - Printed in Italy



**Emak**<sup>®</sup> our power, your passion

P

## INTRODUÇÃO

## TRADUÇÃO DAS INSTRUÇÕES ORIGINAIS

Para um emprego correto da corta-relvas e para evitar acidentes, não iniciar o trabalho sem ter lido este manual com a máxima atenção. Neste manual encontram-se as descrições de funcionamento dos diversos componentes e as instruções para o necessário controle e para a manutenção.

**N.B. As descrições e as ilustrações contidas neste manual não se consideram rigorosamente obrigatórias. A Empresa reserva-se o direito de realizar modificações sem ter que atualizar cada vez este manual.**

GR

## ΕΙΣΑΓΩΓΗ

## ΜΕΤΑΦΡΑΣΗ ΟΔΗΓΙΩΝ ΠΡΩΤΟΤΥΠΟΥ

Για μια πιο σωστή χρήση του χλοοκοπτικού και για να αποφευχθούν ατυχήματα, μην εργαστείτε χωρίς πρώτα να διαβάσετε πολύ προσεκτικά το παρών εγχειρίδιο. Στο παρόν εγχειρίδιο περιέχονται οι εξηγήσεις λειτουργίας των διάφορων εξαρτημάτων και οι οδηγίες για τους απαραίτητους ελεγχούς και την συντήρηση.

**ΣΗΜΕΙΩΣΗ: Οι περιγραφές και οι εικόνες που περιέχονται στο παρόν εγχειρίδιο δεν είναι δεσμευτικές. Η Εταιρία διατηρεί το δικαίωμα να κάνει αλλαγές χωρίς να ενημερώνει το παρόν εγχειρίδιο.**

TR

## GİRİŞ

## ORIJINAL TALİMATLARIN ÇEVİRİSİ

Çim biçme makinelerini doğru kullanmak ve kazaları önlemek için nasıl çalıştığını ve bakımının nasıl yapıldığını öğreten kullanım kılavuzunun tamamını dikkatle okumadan cihazınızı çalıştırmayın.

**Not: Bu kılavuzda hangi çizimlerin ve teknik özelliklerin bulunması gerektiği her bir ülkenin kanunlarına göre değişebileceğinden, imalatçı firma tarafından kullanıcıya bildirilmeden değiştirilebilir.**

CZ

## ÚVOD

## PŘEKLAD PŮVODNÍCH POKYNŮ

Chcete-li sekačku na trávu správně používat a vyhnout se tak případným úrazům, přečtěte si pozorně před jejím prvním použitím tento návod. V této příručce je vysvětlena funkce různých součástí sekačky a jsou zde uvedeny pokyny k nutné kontrole a údržbě.

**Pozn.: Popisy a ilustrace uvedené v této příručce nejsou závazné. Výrobce si vyhrazuje právo na případné změny bez okamžité aktualizace této příručky.**

RUS UK

## ВВЕДЕНИЕ

## ПЕРЕВОД ОРИГИНАЛЬНЫХ ИНСТРУКЦИЙ

Для правильного и безопасного использования не начинайте работу, не изучив данную инструкцию по эксплуатации. Здесь Вы можете найти пояснения по работе и советы по обслуживанию Вашей газонокосилки.

**Примечание: Иллюстрации и описание в данном руководстве могут меняться в зависимости от требований законов страны и вносятся без специального предупреждения со стороны производителя.**

PL

## WPROWADZENIE

## TŁUMACZENIE INSTRUKCJI ORYGINALNYCH

Przed przystąpieniem do pracy zapoznać się z treścią niniejszej instrukcji obsługi a w szczególności z zasadami bezpieczeństwa. Instrukcja zawiera wyjaśnienia dotyczące działania różnych elementów urządzenia oraz instrukcje dotyczące przeprowadzania niezbędnych czynności kontrolnych oraz konserwacji.

**UWAGA: Opisy oraz ilustracje zawarte w niniejszej instrukcji nie zawsze dokładnie odwierciedlają stan faktyczny. Producent zastrzega sobie prawo wnoszenia zmian i nie zobowiązuje się do każdorazowej aktualizacji niniejszej instrukcji.**



ATENÇÃO!!!



## RISCO DE PREJUÍZO AUDITIVO

NAS NORMAIS CONDIÇÕES DE UTILIZAÇÃO, ESTA MÁQUINA PODE COMPORTAR PARA O OPERADOR ENCARREGADO UM NÍVEL DE EXPOSIÇÃO PESSOAL DIÁRIA AO RUIDO IGUAL OU SUPERIOR A

85 dB(A)



POZOR!!!



## NEBEZPEČÍ POŠKOZENÍ SLUCHU

PŘI NORMÁLNÍM POUŽÍVÁNÍ SE OBSLUHA TOHOTO PŘÍSTROJE VYSTAVUJE DENNÍ HLADINĚ HLUKU ROVNÁJÍCÍ SE NEBO VĚTŠÍ NEŽ

85 dB(A)



ΠΡΟΣΟΧΗ!!!



## ΚΙΝΔΥΝΟΣ ΑΚΟΥΣΤΙΚΗΣ ΒΛΑΒΗΣ

ΣΕ ΚΑΝΟΝΙΚΕΣ ΣΥΝΘΗΚΕΣ ΧΡΗΣΗΣ ΑΥΤΟ ΤΟ ΜΗΧΑΝΗΜΑ ΜΠΟΡΕΙ ΝΑ ΠΡΟΚΑΛΕΣΕΙ, ΓΙΑ ΤΟΝ ΧΕΙΡΙΣΤΗ, ΕΝΑ ΠΟΣΟΣΤΟ ΗΜΕΡΗΣΙΑΣ ΠΡΟΣΩΠΙΚΗΣ ΕΚΘΕΣΗΣ ΣΤΟΝ ΘΟΡΥΒΟ ΙΣΗ Η ΑΝΩΤΕΡΗ ΤΗΣ.

85 dB(A)



ВНИМАНИЕ!!!



## ОПАСНОСТЬ ПОРАЖЕНИЯ ОРГАНОВ СЛУХА

ПРИ НОРМАЛЬНЫХ УСЛОВИЯХ ЭКСПЛУАТАЦИИ ОПЕРАТОР ДАННОЙ МАШИНЫ МОЖЕТ ЕЖЕДНЕВНО ПОДВЕРГАТЬСЯ ВОЗДЕЙСТВИЮ УРОВНЯ ШУМА, РАВНОГО ИЛИ БОЛЬШЕГО

85 Дб(А)



DİKKAT!!!



## İŞİTME KAYBI RİSKİ

NORMAL ŞARTLARDA BU MOTORUN KULLANIMI SIRASINDA KULLANICI GÜNLÜK

85 dB(A)

VE ÜSTÜ GÜRÜLTÜYE MARUZ KALABİLİR.



UWAGA!!!



## ZAGROŻENIE USZKODZENIA SŁUCHU

W ZWYKŁYCH WARUNKACH UŻYTKOWANIA URZĄDZENIE TO POWODUJE NARAŻENIE OPERATORA NA DZIENNY POZIOM HAŁASU RÓWNY LUB WYŻSZY NIŻ

85 dB(A)

## P INDICE

INTRODUÇÃO _____	50	PARAGEM MOTOR _____	72
EXPLICAÇÃO DOS SÍMBOLOS E ADVERTÊNCIAS DE SEGURANÇA _____	52	TRANSPORTE - ARMAZENAGEM _____	76
COMPONENTES DA CORTA-RELVAS _____	54	MANUTENÇÃO _____	78
NORMAS DE SEGURANÇA _____	58-64	DADOS TECNICO _____	84
MONTAGEM _____	66	DECLARAÇÃO DE CONFORMIDADE _____	86
PARA DAR PARTIDA _____	68	TABELA DE MANUTENÇÃO _____	88
UTILIZAÇÃO _____	70	RESOLUÇÃO DE PROBLEMAS _____	90
		CERTIFICADO DE GARANTIA _____	92

## GR ΠΕΡΙΕΧΟΜΕΝΑ

ΕΙΣΑΓΩΓΗ _____	50	ΣΤΑΣΗ ΜΟΤΕΡ _____	72
ΕΡΜΗΝΕΙΑ ΣΥΜΒΟΛΩΝ ΚΑΙ ΚΑΝΟΝΕΣ ΑΣΦΑΛΕΙΑΣ _____	52	ΠΕΤΑΦΟΡΑ - ΑΠΟΘΗΚΕΥΣΗ _____	76
ΕΞΑΡΤΗΜΑΤΑ ΤΟΥ ΧΛΟΟΚΟΠΤΙΚΟΥ _____	54	ΣΥΝΤΗΡΗΣΗ _____	78
ΠΡΟΔΙΑΓΡΑΦΕΣ ΑΣΦΑΛΕΙΑΣ _____	59-64	ΤΕΧΝΙΚΑ ΣΤΟΙΧΕΙΑ _____	84
ΣΥΝΑΡΜΟΛΟΓΗΣΗ _____	66	ΔΗΛΩΣΗ ΠΙΣΤΟΤΗΑΣ _____	86
ΕΚΚΙΝΗΣΗ _____	68	ΠΙΝΑΚΑΣ ΣΥΝΤΗΡΗΣΗΣ _____	88
ΧΡΗΣΗ _____	70	ΑΝΤΙΜΕΤΩΠΙΣΗ ΠΡΟΒΛΗΜΑΤΩΝ _____	90
		ΠΙΣΤΟΠΟΙΗΤΙΚΟ ΕΓΓΥΗΣΗΣ _____	92

## TR İÇİNDEKİLER

GİRİŞ _____	50	MOTOR DURDURULMASI _____	72
SEMBOLLER VE İKAZ İŞARETLERİNİN AÇIKLAMALARI _____	52	NAKLIYE - MUHAFAZA _____	76
ÇİM BİÇME MAKİNALARININ PARÇALARI _____	54	BAKIM _____	78
GÜVENLİK ÖNLEMLERİ _____	60-64	TEKNİK ÖZELLİKLER _____	84
MONTAJ _____	66	UYGUNLUK BEYANI _____	86
ÇALIŞTIRMAYA GEÇİŞ _____	68	BAKIM TABLOSU _____	88
KULLANIM _____	70	PROBLEM GİDERME _____	90
		GARANTI SERTİFİKASI _____	92

## CZ OBSAH

ÚVOD _____	50	VYPNUTÍ MOTORU _____	73
VYSVĚTLENÍ SYMBOLŮ A BEZPEČNOSTNÍCH UPOZORNĚNÍ _____	52	PŘEPRAVA - SKLADOVÁNÍ _____	77
SOUČÁSTI SEKAČKY _____	54	ÚDRŽBA _____	79
PRAVIDLA BEZPEČNOSTI _____	61-65	TECHNICKÉ ÚDAJE _____	84
MONTÁŽ _____	67	ES PROHLÁŠENÍ O SHODĚ _____	86
SPOUŠTĚNÍ _____	69	TABULKA ÚDRŽBY _____	88
POUŽITÍ _____	71	ŘEŠENÍ PROBLÉMŮ _____	90
		ZÁRUČNÍ PODMÍNKY _____	93

## RUS UK СОДЕРЖАНИЕ

ВВЕДЕНИЕ _____	50	ТРАНСПОРТИРОВКА - ХРАНЕНИЕ _____	79
ЗНАЧЕНИЕ ПРЕДУПРЕДИТЕЛЬНЫХ СИМВОЛОВ И ПРАВИЛА БЕЗОПАСНОСТИ _____	52	ТЕХНИЧЕСКОЕ ОБСЛУЖИВАНИЕ _____	79
ЧАСТИ ГАЗОНОКОСИЛКИ _____	54	ТЕХНИЧЕСКИЕ ХАРАКТЕРИСТИКИ _____	84
МЕРЫ ПРЕДОСТОРОЖНОСТИ _____	62-65	ЗАЯВЛЕНИЕ О СООТВЕТСТВИИ _____	86
СБОРКА _____	67	ТАБЛИЦА ТЕХОБСЛУЖИВАНИЯ _____	89
ВКЛЮЧЕНИЕ _____	69	ПОИСК И УСТРАНЕНИЕ НЕИСПРАВНОСТЕЙ _____	91
ПРАВИЛА ПОЛЬЗОВАНИЯ _____	71	ГАРАНТИЙНЫЙ СЕРТИФИКАТ _____	93
ОСТАНОВКА ДВИГАТЕЛЯ _____	73		

## PL SPIS TREŚCI

WPROWADZENIE _____	50	ZATRZYMANIE SILNIKA _____	73
ZNACZENIE SYMBOLI I OSTRZEŻEŃ PRZED ZAGROŻENIAMI _____	52	TRANSPORT - PRZECHOWYWANIE _____	77
BUDOWA KOSIARKI _____	54	KONSERWACJA _____	79
NORMY BEZPIECZEŃSTWA _____	63-65	DANE TECHNICZNE _____	84
MONTAŻ _____	67	DEKLARACJA ZGODNOŚCI _____	86
URUCHAMIANIE _____	69	TABELA KONSERWACJI _____	89
UŻYTKOWANIE _____	71	ROZWIĄZYWANIE PROBLEMÓW _____	91
		CERTYFIKAT GWARANCYJNY _____	93

**P** EXPLICAÇÃO DE SIMBOLOS E ADVERTÊNCIAS DE SEGURANÇA

**CZ** VYSVĚTLENÍ SYMBOLŮ A BEZPEČNOSTNÍCH UPOZORNĚNÍ

**GR** ΕΠΕΞΗΓΗΣΗ ΣΥΜΒΟΛΩΝ ΚΑΙ ΠΡΟΕΙΔΟΠΟΙΗΣΕΙΣ ΑΣΦΑΛΕΙΑΣ

**RUS UK** ОБЪЯСНЕНИЕ СИМВОЛОВ И ПРАВИЛА БЕЗОПАСНОСТИ

**TR** SEMBOLLERİN AÇIKLAMASI VE GÜVENLİK İKAZLARI

**PL** ZNACZENIE SYMBOLI I OSTRZEŻEN PRZED ZAGROŻENIAMI

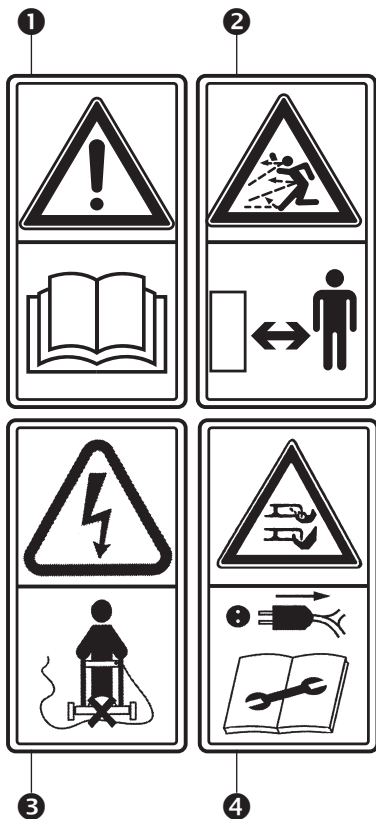

- P**
- 1 - Antes de utilizar a máquina, leia o manual de instruções
  - 2 - **ATENÇÃO!** - Não deixe ninguém se aproximar durante o trabalho. Preste atenção à projecção de objectos.
  - 3 - Mantenha o cabo de alimentação afastado dos dispositivos de corte.
  - 4 - **Atenção às lâminas de corte.** Retire a ficha da tomada antes de efectuar qualquer operação de manutenção ou se o cabo estiver danificado.

- GR**
- 1 - Διαβάστε το βιβλιαράκι χρήσης και συντήρησης πριν χρησιμοποιήσετε αυτό το μηχανήμα.
  - 2 - **ΠΡΟΣΟΧΗ!** – Μην αφήνετε κανένα να πλησιάσει κατά την εργασία. Προσεχετε την εκτοξευση αντικειμένων.
  - 3 - Κρατήστε το καλώδιο μακριά από τα συστήματα κοπής.
  - 4 - **Προσοχή στα κοφτερά μαχαίρια.** Αποσυνδέετε το φις από την πρίζα πριν από κάθε επέμβαση συντήρησης ή σε περίπτωση φθοράς του καλωδίου.

- TR**
- 1 - Sirt atomizörünü kullanmadan önce kullanım kılavuzunu okuyun.
  - 2 - **DİKKAT!** - Çalışma sırasında hiç kimsenin yaklaşmasına izin vermeyin. Saçılan parçalara dikkat ediniz.
  - 3 - Besleme kablosunu, kesim aygıtlarından uzak tutunuz.
  - 4 - **Kesici bıçaklara dikkat ediniz.** Her bakımdan önce veya kablo hasarlı ise, elektrik fişini prizden çekiniz.

- CZ**
- 1 - Před prvním použitím sekačky si pozorně přečtěte návod k použití a údržbě.
  - 2 - **POZOR!** - Nedovolte nikomu, aby se k vám při práci přibližoval, pozor na možné odmrštění předmětů.
  - 3 - Napájecí kabel musí být neustále v dostatečné vzdálenosti od řezných nástrojů.
  - 4 - **Pozor na řezná ostří.** V případě údržby nebo poškození napájecího kabelu vytáhněte vidlici ze zásuvky.

- RUS UK**
- 1 - Перед использованием внимательно читайте инструкцию по безопасности.
  - 2 - **ВНИМАНИЕ!** - Не позволяйте зрителям находиться в зоне работы. Будьте осторожны с посторонними предметами.
  - 3 - Держите кабель питания на удалении от режущих органов.
  - 4 - **Будьте осторожны в обращении с ножами.** Перед выполнением любой операции техобслуживания или в случае повреждения кабеля питания вынимайте вилку кабеля из розетки.

- PL**
- 1 - Przed przystąpieniem do użytkowania zapoznać się z instrukcją obsługi.
  - 2 - **UWAGA!** – Podczas pracy urządzenia osoby postronne nie mogą przebywać w pobliżu pracującego urządzenia. Zwrócić uwagę na możliwość wyrzucenia niebezpiecznych przedmiotów przez wirujący nóż kosiarki.
  - 3 - Trzymać kabel zasilający z daleka od urządzeń tnących.
  - 4 - **Uwaga na ostrza tnące.** Wyjąć wtyczkę z gniazda przed przystąpieniem do konserwacji lub gdy kabel jest uszkodzony.

**P** EXPLICAÇÃO DE SIMBOLOS E ADVERTÊNCIAS DE SEGURANÇA

**CZ** VYSVĚTLENÍ SYMBOLŮ A BEZPEČNOSTNÍCH UPOZORNĚNÍ

**GR** ΕΠΕΞΗΓΗΣΗ ΣΥΜΒΟΛΩΝ ΚΑΙ ΠΡΟΕΙΔΟΠΟΙΗΣΕΙΣ ΑΣΦΑΛΕΙΑΣ

**RUS** **UK** ОБЪЯСНЕНИЕ СИМВОЛОВ И ПРАВИЛА БЕЗОПАСНОСТИ

**TR** SEMBOLLERİN AÇIKLAMASI VE GÜVENLİK İKAZLARI

**PL** ZNACZENIE SYMBOLI I OSTRZEŻEN PRZED ZAGROŻENIAMI

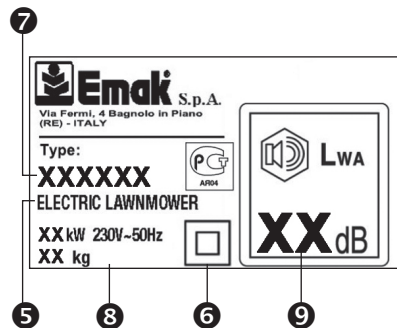

- P** 5 - Tipo de máquina: **CORTA-RELVA ELÉCTRICO**  
6 - Dispositivo de duplo isolamento  
7 - Marca e modelo da máquina  
8 - Dados Técnicos  
9 - Nivel potencia acústica garantido  
10 - Número de série  
11 - Marca CE de conformidade  
12 - Ano de fabrico

- CZ** 5 - Typ stroje: **ROTAČNÍ SEKAČKY ELEKTRICKÉ**  
6 - Zařízení s dvojitou izolací  
7 - Značka a model stroje  
8 - Technické údaje  
9 - Zaručená hladina akustického výkonu  
10 - Sériové číslo  
11 - Značka CE o souladu s předpisy ES  
12 - Rok výroby



- GR** 5 - Τύπος μηχανήματος: **ΗΛΕΚΤΡΙΚΟ ΧΛΟΟΚΟΠΤΙΚΟ**  
6 - Διάταξη διπλής μόνωσης  
7 - Τύπος και μοντέλο μηχανήματος  
8 - Τεχνικά χαρακτηριστικά  
9 - Εγγυημένη σταθμη ακουστικής ισχύος  
10 - Αριθμός σειράς  
11 - Σήμα συμμόρφωσης CE  
12 - Έτος κατασκευής

- RUS** 5 - Тип машины: **ЭЛЕКТРИЧЕСКИЕ ГАЗОКОСИЛКИ**  
**UK** 6 - Устройство с двойной изоляцией  
7 - Марка и модель изделия  
8 - Технические данные  
9 - Гарантированный уровень акустической мощности  
10 - Серийный номер  
11 - Марка соответствия требованиям CE  
12 - Год выпуска

- TR** 5 - Makine tipi: **ELEKTRIKLI ÇİM BIÇME MAKİNESİ**  
6 - Çift yalıtımlı aygıt  
7 - Makinenin markası ve modeli  
8 - Teknik bilgiler  
9 - Garanti edilen akustik güç düzeyi  
10 - Seri numarası  
11 - CE uygunluk işareti  
12 - Üretim yılı

- PL** 5 - Typ urządzenia: **ELEKTRYCZNE KOSIARKI DO TRAWY**  
6 - Urządzenie z podwójną izolacją  
7 - Marka i model maszyny  
8 - Dane techniczne  
9 - Moc akustyczna gwarantowana  
10 - Numer seryjny  
11 - Symbol zgodności CE  
12 - Rok produkcji

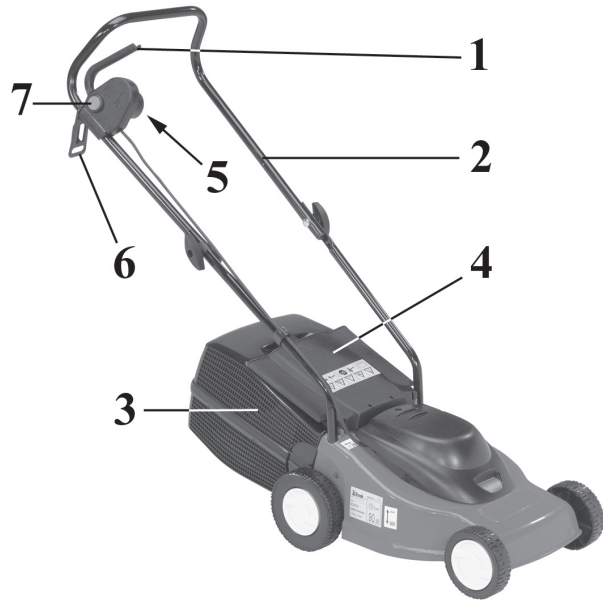

#### **P** COMPONENTES DA CORTA-RELVAS

- |                                 |                       |
|---------------------------------|-----------------------|
| 1. Interruptor de funcionamento | 5. Plugue de ligação  |
| 2. Punho                        | 6. Pára-cabo          |
| 3. Cesta rígida                 | 7. Botão de segurança |
| 4. Defletor trazeiro            |                       |

#### **GR** ΕΞΑΡΤΗΜΑΤΑ ΤΟΥ ΧΛΟΟΚΟΠΤΙΚΟΥ

- |                      |                                 |
|----------------------|---------------------------------|
| 1. Γενικός διακοπτής | 5. Ρευματοληπτής (φίς) σύνδεσης |
| 2. Τιμόνι            | 6. Υάντζο του καλωδίου          |
| 3. Σκληρός καλάθι    | 7. Κουμπί ασφαλείας             |
| 4. Πίσω καπάκι       |                                 |

#### **TR** ÇİM BİÇME MAKİNALARININ PARÇALARI

- |                     |                    |
|---------------------|--------------------|
| 1. Tetik Düğmesi    | 5. Fiş             |
| 2. Sap              | 6. Kablo mandalını |
| 3. Sabit sepetli    | 7. Emniyet düğmesi |
| 4. Arka deđiştirici |                    |

#### **CZ** SOUČÁSTI SEKAČKY

- |                       |                          |
|-----------------------|--------------------------|
| 1. Spínač chodu       | 5. Připojovací vidlice   |
| 2. Rukojeť            | 6. Úchytka kabelu        |
| 3. Pevný koš na trávu | 7. Bezpečnostní tlačítko |
| 4. Zadní deflektor    |                          |

#### **RUS** ЧАСТИ ГАЗОКОСИЛКИ

**UK**

- |                     |                             |
|---------------------|-----------------------------|
| 1. Выключатель      | 5. Разъем                   |
| 2. Ручка            | 6. Крючок для кабеля        |
| 3. Жесткой корзиной | 7. Предохранительная кнопка |
| 4. Задняя крышка    |                             |

#### **PL** BUDOWA KOSIARKI

- |                     |                            |
|---------------------|----------------------------|
| 1. Wylącznik        | wyrzutowego                |
| 2. Uchwyt           | 5. Wtyczka                 |
| 3. Sztywny zbiornik | 6. Ogranicznik przewodu    |
| 4. Pokrywa kanału   | 7. Przycisk bezpieczeństwa |



## INFORMAÇÃO AOS UTILIZADORES

## ΠΛΗΡΟΦΟΡΙΕΣ ΓΙΑ ΤΟ ΧΡΗΣΤΗ

## KULLANICILAR İÇİN BİLGİ



Nos termos das Directivas 2002/95/CE, 2002/96/CE e 2003/108/CE, relativas à redução do uso de substâncias perigosas nos aparelhos eléctricos e electrónicos, bem como à eliminação de resíduos

O símbolo do caixote barrado indicado no aparelho indica que, no final da sua vida útil, o produto **deve** ser recolhido separadamente dos outros resíduos.

O utilizador deverá, portanto, entregar o aparelho completo no final da vida útil a centros de recolha de resíduos electrónicos e eléctricos, ou devolvê-lo ao revendedor no momento da aquisição de um **novο aparelho de tipo equivalente**.

A adequada recolha diferenciada para posterior envio do aparelho antigo para reciclagem, tratamento e eliminação compatível com o meio ambiente contribui para evitar possíveis efeitos negativos para a saúde e o meio ambiente e favorece a reciclagem dos materiais por que é composto o aparelho.

A eliminação abusiva do produto por parte do utilizador está sujeita à aplicação das sanções previstas pela legislação nacional.



Όµφωνα με τις Οδηγίες 2002/95/ΕΚ, 2002/96/ΕΚ και 2003/108/ΕΚ, σχετικά με τη µείωση της χρήσης επικίνδυνων ουσιών στις ηλεκτρικές και ηλεκτρονικές συσκευές, καθώς και τη διάθεση των απορριµμάτων

Το σύµβολο του διαγραµµένου τροχοφόρου κάδου απορριµμάτων στη συσκευή υποδηλώνει ότι στο τέλος της ωφέλιµης ζωής του το προϊόν **πρέπει** να διατίθεται χωριστά από τα άλλα απορρίµµατα.

Ο χρήστης οφείλει συνεπώς να παραδίδει τη συσκευή στο τέλος της ωφέλιµης ζωής της σε ειδικά κέντρα διαφοροποιηµένης συλλογής ηλεκτρονικών και ηλεκτρικών απορριµμάτων, ή στο κατάστημα πώλησης κατά την αγορά µιας **νέας ανάλογης συσκευής, κατ' αναλογία µίας προς µία**

Η κατάλληλη διαφοροποιηµένη συλλογή και η εν συνεχεία προώθηση της συσκευής που αποσύρεται στην ανακύκλωση, την επεξεργασία και τη φιλική προς το περιβάλλον διάθεση συµβάλλει στην αποφυγή πιθανών αρνητικών συνεπειών για το περιβάλλον και την υγεία και επιτρέπει την ανακύκλωση των υλικών από τα οποία αποτελείται η συσκευή.

Η διάθεση του προϊόντος από το χρήστη κατά παράβαση των κανονισµών επισύρει την εφαρµογή των κυρώσεων που ορίζει η εθνική νοµοθεσία.



Elektrikli ve elektronik cihazlardaki tehlikeli maddelerin kullanımının azaltılması ve atıkların yok edilmesine yönelik 2002/95/CE, 2002/96/CE ve 2003/108/CE sayılı direktifler uyarınca.

Cihaz üzerinde bulunan çöpe atılmaz işareti, ürünün kullanma süresinin bitiminde diğer atıklardan/ çöplerden ayrı olarak **toplanması gerektiğini** belirtir.

Bu nedenle kullanıcı, kullanım süresi dolmuş olan cihazı elektrikli ve elektronik atıklar için öngörülmuş ayrı toplama merkezlerine teslim etmeli veya **buna eşdeğer yeni bir cihaz satın alırken bire bir şekilde satıcıya teslim etmelidir**.

Kullanım süresi sona ermiş olan cihazların yeniden değerlendirilmeleri, muameleden geçirilmeleri veya çevreyle dost bir şekilde bertaraf edilmeleri için uygun bir şekilde diğer çöplerden ayrı olarak toplanmaları, çevre ve insan sağlığı üzerine olabilecek negatif etkilerden önlenmesine ve bu cihazların parçalarının değerlendirilmesine katkıda bulunur.

Ürünün kullanıcı tarafından uygunsuz şekilde atılması, ulusal kanunlarda öngörülen cezaların uygulanmasını gerektirir.



## INFORMACE PRO UŽIVATELE

## ИНФОРМАЦИЯ ДЛЯ ПОЛЬЗОВАТЕЛЕЙ

## INFORMACJE DLA UŻYTKOWNIKÓW



Ve smyslu směrnic 2002/95/ES, 2002/96/ES a 2003/108/ES, které se týkají omezení používání nebezpečných látek v elektrických a elektronických zařízeních, jakož i likvidace odpadu.

Symbol přeškrtnuté popelnice uvedený na zařízení znamená, že se tento výrobek po skončení životnosti **musí** likvidovat odděleně od ostatního odpadu.

Uživatel proto musí odevzdat zařízení, jehož životnost skončila, do příslušného sběrného střediska určeného pro elektronický a elektrický odpad, nebo jej v případě koupě nového **zařízení stejného typu vrátit prodejci podle zásady výměny nového kusu za starý.**

Vhodný tříděný sběr, který umožňuje předání nepotřebného zařízení k recyklaci, zpracování a likvidaci s ohledem na životní prostředí přispívá k odstranění možných negativních důsledků na životní prostředí a lidské zdraví a podporuje recyklaci materiálů, ze kterých bylo zařízení vyrobeno.

Likvidace výrobku uživatelem, která není v souladu s předpisy, má za následek uplatnění sankcí podle zákonů daného státu.

в соответствии с Директивами 2002/95/CE, 2002/96/CE и 2003/108/CE, касающимися сокращения применения вредных веществ при изготовлении электрической и электронной аппаратуры, а также утилизации отходов

Помещенный на аппаратуре символ, изображающий перечеркнутый мусорный ящик, означает, что по окончании своего срока службы она **должна** утилизироваться отдельно от других отходов.

Поэтому по окончании срока службы такой аппаратуры пользователь обязан доставить ее в специализированные центры по приемке электрических и электронных отходов или же сдать дилеру при покупке **нового изделия аналогичного типа в соотношении один к одному**

Специализированный сбор отслужившей свой срок аппаратуры с целью ее последующего направления на переработку и утилизацию, не наносящую вред окружающей среде, способствует предотвращению возможного вредного воздействия на окружающую среду и здоровье людей и благоприятствует вторичной переработке материалов, из которых изготовлена эта аппаратура.

Утилизация изделия, выполненная пользователем в нарушение установленных правил, влечет за собой применение в отношении него санкций, предусмотренных национальным законодательством.

Zgodnie z Dyrektywami 2002/95/WE, 2002/96/WE oraz 2003/108/WE w sprawie ograniczenia stosowania niektórych niebezpiecznych substancji w sprzęcie elektrycznym i elektronicznym oraz w sprawie utylizacji odpadów.

Symbol przekreślonego kosza podany na urządzeniu oznacza, że po zakończeniu używania tego produktu **należy** utylizować go oddzielnie od innych odpadów.

Użytkownik zobowiązany jest oddać urządzenia, których żywotność dobiegła końca do wyspecjalizowanych punktów skupu odpadów elektrycznych i elektronicznych lub przekazać je sprzedawcy w momencie nabycia **nowego urządzenia podobnego rodzaju, w stosunku jeden do jednego.**

Prawidłowa segregacja umożliwi ponowne wykorzystanie odpadów, ich recykling oraz likwidację w sposób przyjazny dla środowiska, dzięki czemu zmniejsza się ich ujemny wpływ na środowisko oraz zdrowie i sprzyja się recyklingowi materiałów, z których urządzenie jest zbudowane.

Nieprawidłowa utylizacja urządzenia przez użytkownika zagrożone jest sankcjami przewidzianymi przez prawo.

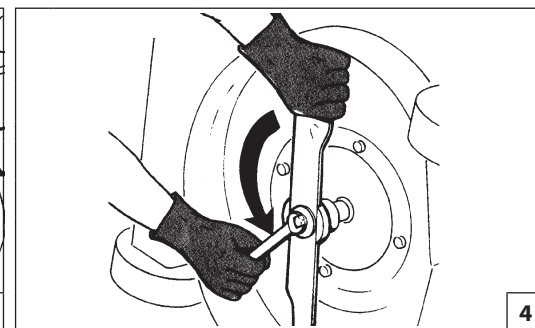
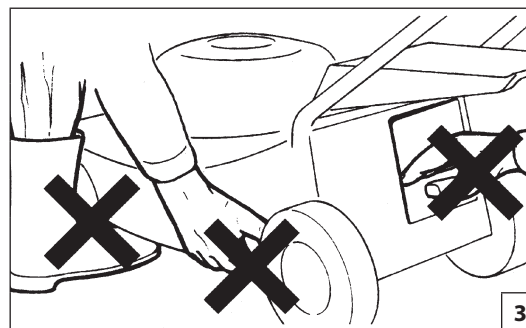
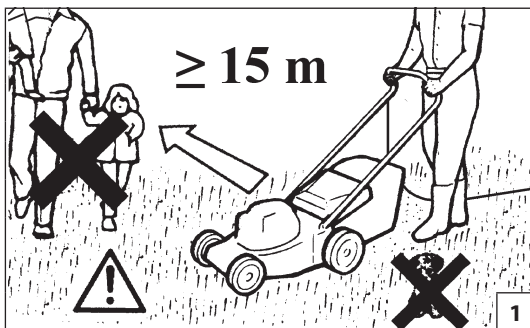

Português

## NORMAS DE SEGURANÇA

**⚠ ATENÇÃO: A máquina, quando bem utilizada, é um instrumento de trabalho rápido, cómodo e eficaz; se utilizarem de modo incorreto ou sem as devidas precauções pode-se transformar num instrumento perigoso. Para que o vosso trabalho seja sempre agradável e seguro, queiram respeitar escrupulosamente as normas de segurança indicadas a seguir e no decorrer do manual.**

**⚠ ATENÇÃO: O sistema de alimentação da sua unidade produz um campo electromagnético de intensidade muito baixa. Este campo pode interferir com alguns pacemaker. Para reduzir o risco de lesões graves ou mortais, as pessoas com pacemaker deverão consultar o seu médico e o fabricante do pacemaker antes de utilizar esta máquina.**

**⚠ ATENÇÃO! – A regulamentação nacional pode limitar o uso da máquina.**

1. Leia atentamente e siga as instruções escritas nas etiquetas fixadas sobre a máquina (Vide p. 52).
2. Certifique-se de que ninguém, particularmente as crianças, se encontrem no raio de acção do corta relva (Fig. 1).
3. Não permita a utilização do corta relva por pessoas que não tenham idade, experiência, tampouco força física suficiente ou quando tiver bebido álcool, ou tomado drogas ou medicamentos (Fig. 2).
4. Não aproxime as mãos ou os pés no carter de lâmina enquanto o motor estiver ligado (Fig. 3).
5. Lembre sempre da sua segurança e vista-se, portanto, adequadamente. Use sempre sapatos robustos e nunca sandálias. Use sempre óculos de protecção antes de iniciar o trabalho. Ao utilizar o corta relva, vista sempre calças compridas (Vide p. 64-65).

6. Familiarize-se com o método de utilização do corta relva, com os seus comandos e particularmente com a maneira de desligá-lo em caso de necessidade urgente.
7. Verifique sempre que todos os parafusos com porcas do corta relva estejam bem apertados (Fig. 4).
8. Use o corta relva somente após ter verificado que todos os elementos de segurança e protecção estejam corretamente montados.
9. Pare o motor antes de largar o corta relva e verifique que todos os órgãos em movimento tenham parado.
10. Nunca bloqueie o deflector traseiro na posição elevada (Fig. 5).
11. Se o corta relva permanecer sem vigilância, desligue o motor e coloque-o em lugar plano.
12. Leis locais podem limitar a idade do operador e a utilização da máquina em determinadas condições.
13. De salientar que o proprietário ou o operador é responsável pelos acidentes ou riscos sofridos por terceiros ou bens de sua propriedade.
14. Retire a ficha da tomada sempre que abandonar a máquina, antes de desobstruir a lâmina ou o tubo de escape, se retirar o saco, antes de efectuar qualquer limpeza ou reparação, se o corta sebes começar a vibrar de forma anormal (verifique imediatamente) e depois do embate com um objecto. Verifique se o corta sebes está danificado e proceda às reparações antes de utilizá-lo (Fig. 6).
15. Utilize apenas os dispositivos de corte originais (Fig. 7).
16. Antes de utilizar o corta relva, inspeccione à simples vista a lâmina, o parafuso com porca de fixação da lâmina e que o sistema de corte não esteja danificado ou desgastado.
17. Mantenha todas as etiquetas com os sinais de perigo e de segurança em perfeitas condições. Em caso de danos

ou deterioramentos, é necessário substituir as etiquetas imediatamente (vide pag. 52-53).

18. Não utilize a máquina para usos diferentes dos indicados no manual (vide pag. 74).
19. Siga sempre as nossas instruções e as operações de manutenção.
20. Não trabalhe com uma máquina danificada, mal reparada, mal instalada ou alterada arbitrariamente. Dirija-se às oficinas especializadas e autorizadas.
21. Não efetue nunca operações ou reparações que não sejam de manutenção normal. Dirija-se às oficinas especializadas e autorizadas.
22. Em caso de necessidade de colocação fora de serviço da máquina, não deve abandoná-la no ambiente, mas entregá-la ao Revendedor ou a um centro de recolha de resíduos.
23. Entregue ou empreste a máquina apenas a pessoas com experiência e conhecedoras do funcionamento e da correcta utilização da mesma. Entregue também o manual com as intruções de utilização, para que seja lido antes de começar o trabalho.
24. Dirija-se sempre ao seu revendedor para qualquer esclarecimento ou intervenção prioritária.
25. Guarde com cuidado o presente Manual e consulte-o todas as vezes antes de utilizar a máquina.
26. Este aparelho não se destina a ser utilizado por pessoas (incluindo crianças) com capacidades físicas, sensoriais ou mentais reduzidas ou sem experiência e conhecimento, excepto se lhes tiver sido dada supervisão ou instrução relativa à utilização do aparelho por uma pessoa responsável pela sua segurança. As crianças devem ser supervisionadas para garantir que não brincam com o aparelho.

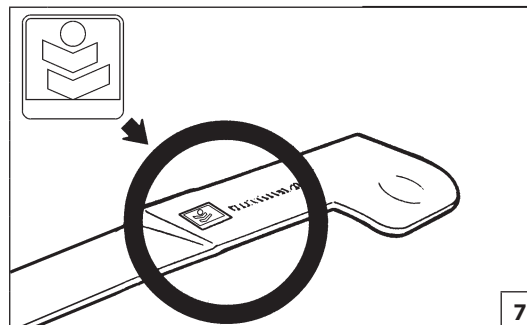
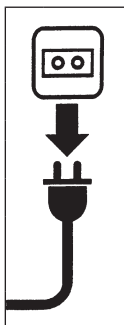

Ελληνικά

## ΚΑΝΟΝΕΣ ΑΣΦΑΛΕΙΑΣ

**⚠ ΠΡΟΣΟΧΗ**—Το αλυσοπριονο, αν χρησιμοποιηθεί σωστά, είναι ένα γρήγορο εργαλείο εργασίας, βολικό και ικανό εάν χρησιμοποιηθεί με λανθασμένο τρόπο ή χωρίς τις προεπιβλεπόμενες προφυλαξεις μπορεί να αποδειχθεί ένα επικίνδυνο εργαλείο. Για να είναι η εργασία σας πάντα ευχάριστη και ασφαλής, να τηρείτε με ακρίβεια τους κανονισμούς ασφαλείας που αναφέρονται παρακάτω καθώς και σε ολόκληρο το εγχειρίδιο.

**⚠ ΠΡΟΣΟΧΗ:** Το σύστημα τροφοδοσίας του μηχανήματός σας παράγει ένα ηλεκτρομαγνητικό πεδίο πολύ χαμηλής έντασης. Το πεδίο αυτό μπορεί να προκαλέσει παρεμβολές σε ορισμένους βηματοδότες. Για να μειωθεί ο κίνδυνος σοβαρών ή θανατηφόρων τραυματισμών, τα άτομα με βηματοδότη πρέπει να επικοινωνήσουν με τον ιατρό τους και τον κατασκευαστή του βηματοδότη πριν από τη χρήση του μηχανήματος αυτού.

**⚠ ΠΡΟΣΟΧΗ!** - Η χρήση του μηχανήματος μπορεί να περιορίζεται από εθνικούς κανονισμούς.

1. Διαβάστε προσεκτικά και ακολουθείστε τις οδηγίες που αναγράφονται πάνω στις ετικέτες του μηχανήματος (σελ 52).
2. Βεβαιωθείτε ότι κανένας, ειδικά παιδιά, δεν βρίσκεται στην ακτίνα λειτουργίας του χλοοκοπτικού (Εικ. 1).
3. Μην αφήνετε να χρησιμοποιούν το χλοοκοπτικό ανήλικα άτομα, ή άτομα χωρίς πείρα ή χωρίς την απαραίτητη φυσική δύναμη αρρωστος ή αναστατημένο, ή αν έχετε χάνει χρήση αλκοόλ, μπρωτικών ή θασμάων (Εικ. 2).
4. Μην πλησιάζετε χέρια ή πόδια στο προστατευτικό της λεπίδας με τον κινητήρα αναμμένο (Εικ. 3).
5. Πάντα να σκέπτεστε την ασφάλεια σας και να ντύνεστε ανάλογα. Φοράτε πάντα γερά υποδήματα, ποτέ πέδιλα. Φοράτε πάντα προστατευτικά γυαλιά ή άλλα προστατευτικά για τα μάτια πριν αρχίσετε

την εργασία. Πρέπει να φοράτε πάντα μακριά παντελόνια όταν χρησιμοποιείτε το χλοοκοπτικό (σελ 64-65).

6. Μάθετε πως χρησιμοποιείται το χλοοκοπτικό, τους χειρισμούς του και ειδικά πως μπορείτε να το σταματήσετε σε περίπτωση έκτακτης ανάγκης
7. Ελέγχετε συχνά το μπουλόνι της λεπίδας και τα μπουλόνια που στερεώνουν τον κινητήρα (Εικ. 4).
8. Χρησιμοποιείτε το χλοοκοπτικό μόνο αφού βεβαιωθείτε ότι όλα τα εξαρτήματα ασφαλείας και προστασίας είναι σωστά τοποθετημένα.
9. Σταματήστε τον κινητήρα πριν εγκαταλείψετε το χλοοκοπτικό και βεβαιωθείτε ότι όλα τα περιστρεφόμενα όργανα έχουν σταματήσει.
10. Μην ασφαλίσετε ποτέ τον πίσω εκτροπέα στη θέση ανύψωσης (εικ. 5).
11. Αν πρόκειται να αφήσετε αφύλακτο το χλοοκοπτικό, σταματήστε τον κινητήρα και βάλτε το σε ένα επίπεδο μέρος.
12. Η τοπική νομοθεσία μπορεί να περιορίζει την ηλικία του χειριστή και τη χρήση του μηχανήματος σε ειδικές περιπτώσεις.
13. Μην ξεχνάτε ότι ο ιδιοκτήτης ή ο χειριστής του μηχανήματος είναι υπεύθυνος για ατυχήματα, βλάβες ή υλικές ζημιές τρίτων.
14. Αποσυνδέστε το φως από την πρίζα: κάθε φορά που εγκαταλείπετε το μηχανήμα, πριν ξεμπλοκάρετε τη λάμα ή την έξοδο, όταν βγάξετε το σάκο, πριν αρχίσετε οποιοδήποτε καθαρισμό ή επισκευή, όταν το χλοοκοπτικό αρχίσει να δονείται με ανώμαλο τρόπο (ελέγξτε αμέσως) και όταν χτυπήσετε ένα ζένο σώμα. Ελέγξτε αν το ηλοοκοπτικό έχει πάσει ζημιά και επισκευάστε το πριν το χρησιμοποιήσετε (Εικ. 6).
15. Βεβαιωθείτε ότι χρησιμοποιούνται μόνο γνήσιες διατάξεις κοπής (Εικ. 7).
16. Πριν τη χρήση, ελέγξτε τη λεπίδα, το μπουλόνι της λεπίδας και αν το σύνολο του συστήματος κοπής παρουσιάζει φθορές ή βλάβες.
17. Διατηρείτε όλες τις ετικέτες και τα σήματα κινδύνου και

ασφαλείας σε άριστη κατάσταση. Σε περίπτωση βλάβης ή φθοράς, φροντίστε για την έγκαιρη αντικατάστασή τους (βλέπε σελ. 52-53).

18. Μην χρησιμοποιείτε το μηχανήμα για χρήσεις που δεν προβλέπονται από το παρόν εγχειρίδιο (βλέπε σελ. 74).
19. Ακολουθήστε πάντα τις οδηγίες μας σχετικές με τις εργασίες συντήρησης.
20. Μην χρησιμοποιείτε το μηχανήμα, εάν έχει υποστεί βλάβη, εάν δεν έχει επισκευαστεί σωστά, εάν δεν έχει τοποθετηθεί σωστά ή εάν έχει τροποποιηθεί αυθαίρετα. Μην αφαιρείτε και μη θέτετε εκτός λειτουργίας οποιαδήποτε διατάξη λειτουργίας.
21. Μην πραγματοποιείτε μόνοι σας εργασίες επιδιόρθωσης και μη εκτός και αν προκειται για εργασίες τακτικής συντήρησης. Απευθυνθήτε αποκλειστικά σε εξουσιοδοτημένα και ειδικευμένα κεντρα σερβις.
22. Σε περίπτωση απόσυρσης, το μηχανήμα δεν πρέπει να απορρίπτεται στο περιβάλλον, αλλά να παραδίδεται στον προμηθευτή ή σε ένα κέντρο συλλογής αποβλήτων.
23. Παραδίετε ή δανείζετε το μηχανήμα μόνο σε έμπειρα άτομα που είναι εξοικειωμένα με τη λειτουργία και γνωρίζουν τη σωστή χρήση του μηχανήματος. Παραδώστε σε αυτά τα άτομα και το εγχειρίδιο με τις οδηγίες, ώστε να το συμβουλευτούν πριν την χρήση.
24. Να απευθυνεστε πάντα στο καταστημα που αγορασατε το μηχανημα για οποιαδηποτε επεξηγηση η επεμβαση που χρηζει προτεραιοτητας.
25. Να φυλασσετε με προσοχη το παρον εγχειριδιο και να το διαβαζετε πριν απο καθε χρηση της μηχανης.
26. Η συσκευή αυτή δεν προορίζεται για χρήση από άτομα (συμπεριλαμβανομένων παιδιών) με μειωμένες σωματικές, αισθητήριες ή διανοητικές ικανότητες ή με έλλειψη εμπειρίας και γνώσεων, εκτός εάν βρίσκονται υπό επιτήρηση ή έχουν λάβει οδηγίες σχετικά με τη χρήση της συσκευής από άτομα υπεύθυνα για την ασφάλειά τους. Τα παιδιά πρέπει να βρίσκονται υπό επιτήρηση, ώστε να μην παίζουν με τη συσκευή.

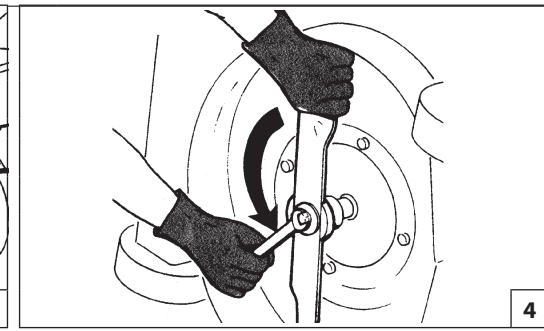
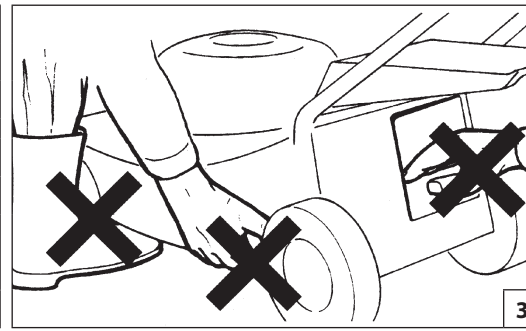
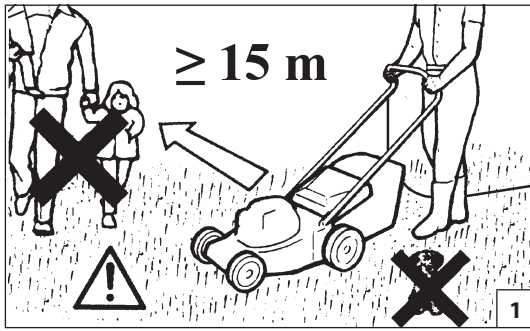

Türkçe

## GÜVENLİK KURALLARI

**⚠ DİKKAT: Doğru kullanıldığında, motorlu testere hızlı, kullanımı kolay ve etkin bir alettir. Yanlış ve gerekli önlemler alınmadan kullanıldığında çok tehlikeli bir alet olabilir. Sağlıklı ve emniyetli kullanım için güvenlik önlemlerini uygulayın.**

**⚠ DİKKAT: Ünitenizin besleme sistemi, çok düşük yoğunlukta bir manyetik alan üretir. Bu alan bazı pacemaker'ları (kalp pili) etkileyebilir. Ciddi yaralanma veya ölüm riskini azaltmak için, pacemaker kullanan kişiler bu makineyi kullanmadan önce doktorlarına ve pacemaker üreticisine danışmalıdır.**

**⚠ DİKKAT! - Ulusal yönetmelikler makinenin kullanımını kısıtlayabilir.**

1. Makinenin üzerindeki etiketleri dikkatle okuyun ve bunlarda yazılan bilgileri uygulayın (sayfa 52).
2. Çalışma alanınızda insanların ve hayvanların bulunmasına izin vermeyin (Şekil 1).
3. Çim biçme makinesinin erişkin olmayan ve deneyimsiz kişilerce kullanılmasına izin vermemeniz ve bedenlen yorgun veya alkol, ilaç veya hap etkisindeyken kullanmamanız (Şekil 2).
4. Motor çalışırken ellerinizi ya da ayaklarınızı makinenin üstüne ya da altına koymayın (Şekil 3).
5. Daima güvenlik içinde çalışmanız gerektiğini aklınızdan çıkarmayın ve ona göre giyinin. Tabanı kaymayan ayakkabılar giyin; sandalet giymeyin. Kullanırken gözlük ya da gözlerinizi koruyucu başlıklar kullanın. Çim biçme makinesini kullanırken, daima uzun pantolon giyin (sayfa 64-65).

6. Makinenin nasıl kullanıldığını iyice öğrenin. Özellikle acil durum karşısında nasıl durdurulacağını öğrenin.
7. Makinenin emniyetli olduğundan emin olmak için bütün vidaları, somunları, v.s. sıkın (Şekil 4).
8. Güvenlik aksamının çalıştığından ve doğru takıldığından emin olmadan makineyi çalıştırmayın.
9. Makineyi bırakırken motorunun durduğundan ve kesici aksamın dönmediğinden emin olun.
10. Arka deflektörü asla dik konumda kilitlemeyiniz (Şekil 5).
11. Torbayı çıkarıp boşaltma deliğini temizlerken motoru durdurun.
12. Yerel kanunlar bazı özel durumlarda operatörün yaşı ve makinenin kullanımı ile ilgili kısıtlamalar getirebilir.
13. Üçüncü şahısların veya sahip oldukları malların maruz kaldığı kazalardan veya risklerden makine sahibinin veya operatörün sorumlu tutulduğunu unutmayınız.
14. Priz fişini çıkarın: makine her tek başına bırakıldığında, bıçağın temizlenmesinden veya makinenin boşaltılmasından önce, eğer torbası çıkarılacaksa, herhangi bir temizleme veya onarımdan önce, eğer çim budama makinesi normalin dışında bir sarsıntı gösterirse (hemen kontrol altına alın) ve yabancı bir cisme çarptıktan sonra makinenin zarar görüp görmediğini kontrol edin ve kullanmadan önce bakımını yapın (Şekil 6).
15. Orijinal kesim cihazlarının kullandığından emin olun (Şekil 7).
16. Kullanım öncesinde, daima görsel olarak bıçağı denetleyin, bıçak ve kesim aygıtının eskimemiş ve hasar görmemiş olmasına dikkat edin.

17. Tehlike uyarı etiketlerinin ve güvenlik etiketlerinin her zaman iyi bir durumda olmasını sağlayınız. Herhangi bir aksamın hasar görmes, veya kötü hale gelmesi durumunda, zamanında gerekli değişikliği yapınız (Daha sayfa 52-53).
18. Makineyi, kitapçığında belirtilen amaçlar dışında kullanmayınız (Daha sayfa 74).
19. Bakım ve kullanım kılavuzunda yazanlara uyun.
20. Hasar görmüş hatalı tamir edilmiş, yanlış monte edilmiş veya kurallara uygun olmayarak değiştirilmiş bir makineyle çalışmayınız. Güvenliğinizi sağlayan parçaların hiçbirini çıkarmayın, kırmayın ya da kullanılmaz hale getirmeyin.
21. Rutin bakımın haricinde kendi başınıza motorlu testerenize bakım yapmaya kalkmayın. Bakım yaptırmak için yetkili servislere başvurun.
22. Servis dışı kalması gerektiğinde makineyi açıkta bırakmayınız, Satıcıya veya bir atık toplama merkezine teslim ediniz.
23. Makinenizi sadece kullanımını ve çalıştırmasını iyi bilen kişilere ödünç veriniz veya kullandırınız. Kullanmadan önce kullanım kılavuzunu okumalarını tavsiye edin.
24. Kullanım kılavuzunda belirtilen bakım işlemleri dışındaki bakım hizmetleri yalnız yetkili servis ekibince yapılmalıdır.
25. Kullanım kılavuzunu kaybetmeyin ve her kullanımdan önce okuyun.
26. Bu cihaz, kullanımıyla ilgili talimat veya gözetim güvenliklerinden sorumlu kişi tarafından sağlanmadıkça, fiziksel, duyuşsal veya zihinsel yeterlilikleri az kişilerce (çocuklar dahil) veya deneyimi ve bilgisi olmayanlarca kullanılmamalıdır. Küçük çocuklar, cihazla oynamayacaklarından emin olunması için gözetim altında tutulmalıydır.

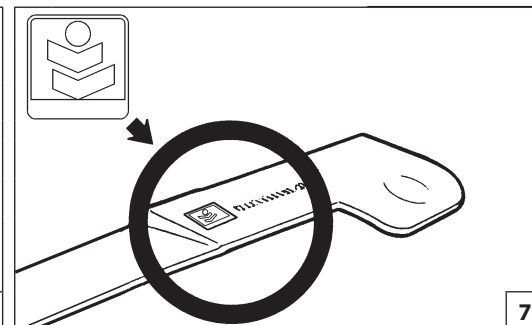
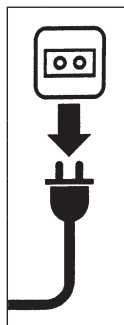
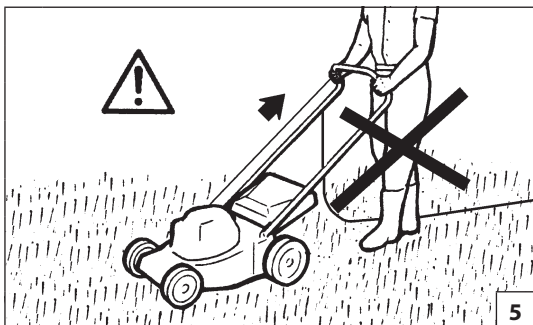

Česky

## BEZPEČNOSTNÍ PŘEDPISY

**⚠ UPOZORNĚNÍ - Pokud je správně používána, je řetězová pila rychlým pomocníkem a účinným nástrojem. Pokud je používána nesprávně nebo bez správných pravidel bezpečnosti může se stát nebezpečným nástrojem. Aby byla vaše práce vždy příjemná a bezpečná, dodržujte vždy přísně bezpečnostní pravidla, která jsou uvedena v tomto návodu k obsluze.**

**⚠ POZOR: Elektrický napájecí systém v jednotce vytváří elektromagnetické pole velmi slabé intenzity. Toto pole může rušit některé kardiostimulátory. Pro snížení nebezpečí vážných nebo smrtelných zranění by osoby s kardiostimulátorem měly používání stroje konzultovat se svým lékařem a výrobcem.**

**⚠ UPOZORNĚNÍ! - Národní zákonné úpravy mohou omezit používání stroje.**

1. Pozorně si přečtěte a dodržujte pokyny uvedené na štítcích přilepených na stroji (str. 52).
2. Přesvědčte se, že nikdo, zejména ne děti, nestojí v pracovním dosahu sekačky (obr. 1).
3. Nepůjčujte sekačku osobám, které nemají požadovaný věk, zkušenosti ani potřebnou fyzickou sílu, nebo jsou pod vlivem alkoholu, drog nebo léků (obr. 2).
4. Je-li motor spuštěný, nepřibližujte ruce ani nohy ke krytu nože (obr. 3).
5. Vždy myslete na svoji bezpečnost, a proto se k práci vhodně oblékejte. Vždy si oblékněte pevné boty, nikdy ne sandály. Před začátkem práce si vždy nasadte ochranné brýle nebo jinou ochranu očí. Při práci se sekačkou si vždy oblékněte dlouhé kalhoty (str. 64-65).

6. Seznamte se s tím, jak se sekačka používá, s jejími ovladači a také s tím, jak ji v případě nutnosti rychle vypnout.
7. Vždy se přesvědčte, zda jsou všechny matice a šrouby dobře utažené (obr. 4).
8. Před použitím sekačky vždy zkontrolujte, zda jsou všechny bezpečnostní a ochranné prvky správně namontované.
9. Před opuštěním sekačky vypněte motor a přesvědčte se, že se všechny pohyblivé součásti zastavily.
10. Nikdy neblokuje zadní kryt ve zvednuté poloze (obr.5).
11. Jestliže necháte sekačku bez dozoru, vypněte motor a sekačku postavte na rovné místo.
12. Místní zákony mohou stanovit omezení pro věk obsluhy sekačky a vymezení pro použití sekačky zvláštní podmínky.
13. Uvědomte si, že majitel nebo pracovník je odpovědný za úrazy nebo nebezpečí, které se stanou třetím osobám nebo jejich majetku.
14. Vytáhněte vidlici ze zásuvky: při každém opuštění sekačky, před čištěním nože, při odstraňování sběrného koše, před každým čištěním nebo opravou, jestliže sekačka začne neobvykle vibrovat (ihned zkontrolujte) a po nárazu do cizího předmětu zkontrolujte, zda se sekačka nepoškodila a před dalším použitím ji opravte (obr. 6).
15. Přesvědčte se, zda používáte pouze originální sečné zařízení (obr. 7).
16. Před použitím sekačky si vždy prohlédněte nůž, šroub nože a celé sekací zařízení, zda není opotřebované nebo poškozené.
17. Výstražné štítky, které jsou na stroji umístěny z důvodu upozornění obsluhy na nebezpečí, udržujte v čitelném stavu. V případě poškození štítky vyměňte za nové (viz

strana 52-53).

18. Nepoužívejte zádový rosič k jiným účelům, než ke kterým je doporučen výrobcem v tomto návodu k použití (viz strana 75).
19. Při údržbě vždy dodržujte instrukce výrobce.
20. S poškozeným, špatně opraveným, špatně smontovaným nebo upraveným strojem nepracujte. Neodstraňujte nebo nedeaktivujte bezpečnostní zařízení.
21. Kromě pravidelné údržby, která je popsána v tomto návodu k použití, nikdy neprovádějte opravy nebo servisní úkony sami. Vždy vyhledejte specializovanou nebo autorizovanou dílnu.
22. V případě, kdy se stroj nebude dále používat, nedávejte jej do komunálního odpadu, ale odevzdejte jej zpět prodejci nebo do sběrného dvora k ekologické likvidaci.
23. Stroj předávejte nebo půjčujte pouze zkušeným osobám, které jsou seznámeny s jeho chodem a správným používáním. Dejte návod k použití dalším uživatelům k dispozici, tak aby si mohli před použitím čerpadla návod k použití přečíst.
24. Všechny jiné dřevorubecké práce, než které jsou uvedeny v tomto návodu k použití, by měly být prováděny pouze kompetentními osobami.
25. Mějte tento návod k dispozici a před použitím pily jej konzultujte.
26. Tento přístroj nesmějí používat osoby (včetně dětí) se sníženými fyzickými, smyslovými nebo duševními schopnostmi, nebo bez patřičných zkušeností a znalostí, pokud je nesledují osoby odpovědné za jejich bezpečnost, nebo jim nedávají příslušné pokyny k použití přístroje. Na děti je třeba dohlédnout, aby si s přístrojem nehrály.

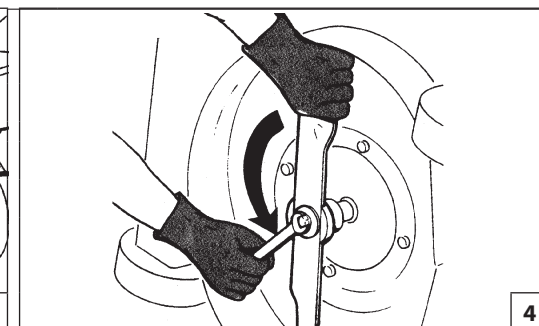
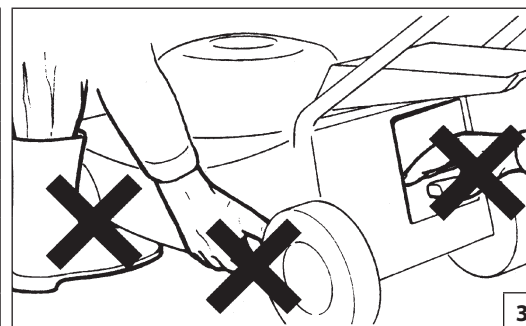
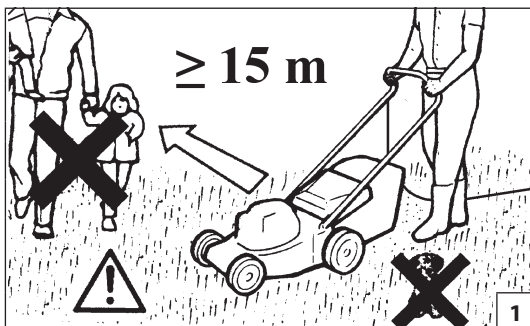

Русский

## ПРАВИЛА БЕЗОПАСНОСТИ

**⚠ ВНИМАНИЕ** - Цепная пила при правильном использовании – это быстрый, удобный и эффективный инструмент, однако при неверном использовании или при несоблюдении должных мер предосторожности она может явиться источником опасности. Для того, чтобы Ваша работа всегда была приятной и безопасной, строго соблюдайте приведенные ниже и в других местах настоящей инструкции.

**⚠ ВНИМАНИЕ!** Система электропитания вашей машины создает очень слабое электромагнитное поле. Это поле может создать помехи для работы некоторых кардиостимуляторов. Во избежание риска серьезных или даже летальных последствий лица с живленными кардиостимуляторами должны проконсультироваться со своим врачом и изготовителем кардиостимулятора перед тем, как приступить к эксплуатации машины.

**⚠ ВНИМАНИЕ!** - Использование машины может регламентироваться национальным законодательством.

1. Внимательно прочитайте инструкции на прикрепленных к машине табличках (стр. 52).
2. Не разрешайте детям и посторонним лицам стоять в зоне работы машины (Рис. 1)
3. Не позволяйте использовать газонокосилку лицам, имеющим для этого необходимого возраста, опыта или физической силы или находящимся под воздействием алкоголя, наркотических или лекарственных средств (Рис. 2).
4. Не приближайте руки и ноги к картеру ножа при включенном двигателе (Рис. 3).
5. Всегда думайте о собственной безопасности и одевайтесь соответствующим образом. Всегда надевайте крепкие ботинки, ни в коем случае не одевайте сандалии. Перед началом работы обязательно наденьте очки или другие средства для защиты глаз. При работе с газонокосилкой

носите всегда длинные брюки (стр. 64-65).

6. Тщательно ознакомьтесь с принципом работы газонокосилки, с ее органами управления и в частности со способом ее быстрой остановки в случае необходимости.
7. Проверяйте всегда плотность затягивания болтов, винтов и гаек газонокосилки (Рис. 4).
8. Перед использованием газонокосилки убедитесь в наличии и правильной установке на ней всех предохранительных и защитных устройств.
9. При временном прекращении работы выключите двигатель и убедитесь, что все вращающиеся органы остановились.
10. Никогда не блокируйте задний дефлектор в поднятом положении (Рис.5).
11. Если вы собираетесь оставить газонокосилку без присмотра, обязательно выключите двигатель и поместите ее на плоскую поверхность.
12. В некоторых случаях действующие местные правила ограничивают возраст оператора и использование машины в определенных условиях.
13. Не забывайте, что владелец или оператор изделия несет ответственность за несчастные случаи или создание опасных ситуаций для третьих лиц или их собственности.
14. Отсоедините штепсельную вилку от электрической сети всякий раз, когда вы оставляете машину без присмотра, перед выполнением очистки ножа или выходящего канала, при снятии мешка для сбора травы, перед выполнением любой другой операции очистки или ремонта, в случае ненормальной вибрации газонокосилки (немедленно установите причину этого недостатка), а также после удара о постороннее тело. В этом случае проверьте газонокосилку на наличие повреждений и устранили их перед повторным запуском машины (Рис. 6).
15. Используйте только фирменные режущие устройства (Рис. 7).
16. Перед началом работы контролируйте состояние ножа, соответствующего крепежного болта и, вообще, всей системы на отсутствие износа или повреждений.
17. Сохраняйте в целостности все этикетки с

предохранительными символами или указаниями по безопасности. В случае повреждения или износа их следует немедленно заменить (стр. 52-53).

18. Не используйте машину по назначению, отличному от указанного в настоящем руководстве (стр. 75).
19. Всегда придерживайтесь наших указаний по проведению техобслуживания.
20. Не используйте мотопомпу, если она повреждена, неправильно отремонтирована, неверно собрана или если ее конструкция подверглась несанкционированным изменениям. Запрещается удалять или повреждать предохранительные приспособления.
21. Не ремонтируйте цепную пилу самостоятельно и не проводите самостоятельно иных работ, выходящих за рамки текущего техобслуживания. Обращайтесь только в специализированные и авторизованные сервисные центры.
22. При необходимости вывода машины из эксплуатации не оставляйте ее в окружающей среде, а сдайте своему дилеру или в центр сбора отходов.
23. Предоставляйте машину или дайте ее в займы только опытным людям, уже знакомым с машиной и правилами ее эксплуатации. Менее опытным пользователям следует прочитать данную инструкцию перед началом работы.
24. Всегда обращайтесь к своему дилеру для получения прочих разъяснений или при необходимости выполнения каких-либо операций.
25. Тщательно сохраняйте настоящую инструкцию и консультируйтесь с ней перед каждым использованием пилы.
26. Это устройство не предназначено для использования лицами (включая детей) с физическими, сенсорными или психическими нарушениями, а также лицами, не имеющими достаточного опыта и знаний, до тех пор, пока они не будут обучены пользованию устройством под надзором лица, ответственного за их безопасность. Необходимо следить, чтобы дети не играли с устройством.

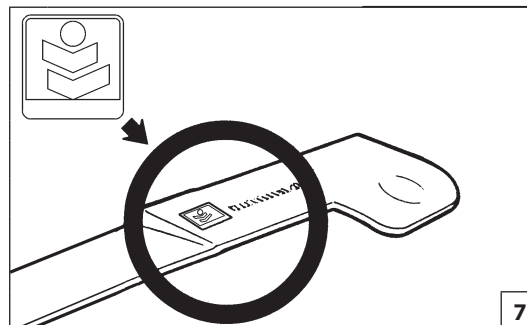
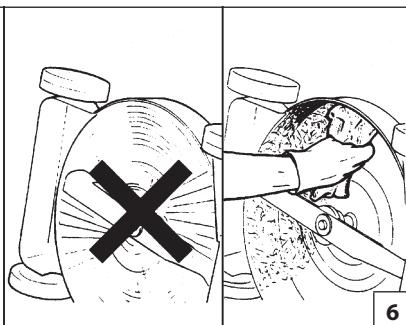
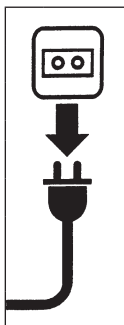
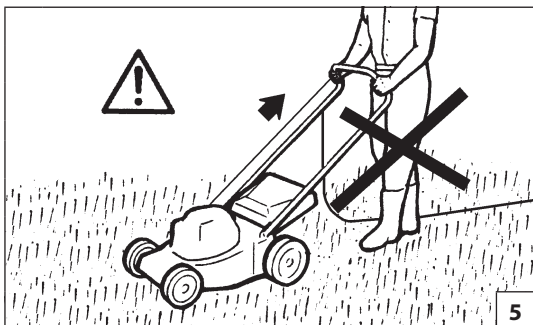

Polski

## ZASADY BEZPIECZEŃSTWA

**! UWAGA -** Prawidłowo użytkowana pilarka łańcuchowa jest szybkim, wygodnym i efektywnym narzędziem pracy; używana w sposób nieprawidłowy lub bez wymaganych środków ostrożności może stać się urządzeniem niebezpiecznym. Aby praca przy użyciu pilarki była zawsze przyjemna oraz bezpieczna, należy skrupulatnie przestrzegać zasad bezpieczeństwa podanych poniżej oraz w dalszej części instrukcji obsługi.

**! UWAGA:** Układ zasilania urządzenia wytwarza pole magnetyczne o bardzo niskim natężeniu. Pole to może kolidować z pracą niektórych sztucznych rozruszników serca. Celem zmniejszenia ryzyka poważnych lub śmiertelnych obrażeń, osoby z wszczepionym rozrusznikiem powinny poradzić się lekarza i skonsultować z producentem rozrusznika przed rozpoczęciem pracy z urządzeniem.

**! UWAGA!** - Przepisy krajowe mogą ograniczać korzystanie z urządzenia.

1. Uważnie przeczytać i przestrzegać instrukcji podanych na tabliczkach przymocowanych do urządzenia (patrz str. 52).
2. Sprawdzić, czy w pobliżu miejsca pracy kosiarki nie ma osób trzecich, w szczególności dzieci (Rys. 1).
3. Dzieciom nie wolno obsługiwać urządzenia, Osoby nie posiadające wystarczającej siły fizycznej lub znajdujące się pod wpływem alkoholu, narkotyków lub lekarstw nie mogą obsługiwać urządzenia (Rys. 2).
4. Nie zbliżać rąk ani nóg do obudowy kosiarki podczas pracy silnika (Rys. 3).
5. Należy zawsze pamiętać o zasadach bezpieczeństwa i odpowiednio się ubierać. Zawsze zakładać pełne obuwie, nigdy nie zakładać sandałów. Przed przystąpieniem do pracy, nałożyć okulary ochronne lub zapewnić inne zabezpieczenie oczu. Podczas

pracy z kosiarką, nosić na sobie długie spodnie. (patrz str. 64-65).

6. Dokładnie zapoznać się z zasadami eksploatacji kosiarki, jej obsługą oraz sposobem jej wyłączenia w nagłych przypadkach.
7. Sprawdzić, czy wszystkie nakrętki, śruby i wkręty są właściwie dokręcone (Rys. 4).
8. Można przystąpić do eksploatacji kosiarki jedynie, po sprawdzeniu, czy wszystkie elementy zabezpieczające i ochronne są prawidłowo zamontowane.
9. Przed pozostawieniem kosiarki, wyłączyć silnik i sprawdzić, czy wszystkie elementy wirujące się zatrzymały.
10. Nie blokować nigdy deflektora tylnego w pozycji podniesionej (Rys.5).
11. W razie konieczności pozostawienia kosiarki bez nadzoru, należy wyłączyć silnik i ustawić kosiarkę na utwardzonym podłożu.
12. Postanowienia prawa lokalnego mogą ograniczać możliwość obsługi kosiarki przez osoby poniżej pewnego wieku.
13. Należy pamiętać, że właściciel lub użytkownik ponosi odpowiedzialność za wypadki lub ryzyko ponoszone przez osoby trzecie lub należące do nich mienie.
14. Odłączyć od zasilania: za każdym razem, gdy urządzenie zostaje bez nadzoru, przed usunięciem zabrudzeń z ostrza lub z wylotu, w celu wyjęcia worka, przez przeprowadzeniem czynności czyszczenia lub konserwacji, w przypadku, gdy kosiarka zacznie wibrować nieprawidłowo wibrować (należy natychmiast sprawdzić przyczynę) oraz uderzeniu o obcy przedmiot. Sprawdzić, czy kosiarka nie jest uszkodzona i w razie konieczności naprawić przed ponownym użyciem (Rys. 6).
15. Sprawdzić, czy stosowane są oryginalne urządzenia tnące (Rys. 7).
16. Przed przystąpieniem do eksploatacji, sprawdzić wizualnie, czy noże, śruby oraz całość urządzenia tnącego nie są zużyte lub uszkodzone.

17. Wszystkie oznaczenia niebezpieczeństw oraz informacje BHP powinny być utrzymywane w idealnym stanie. W przypadku uszkodzeń lub pogorszenia ich stanu, należy je jak najszybciej wymienić (patrz Str. 52-53).
18. Nie używać urządzenia do celów innych niż wskazane w instrukcji (patrz Str. 75).
19. Postępować zawsze zgodnie z naszymi instrukcjami dotyczącymi konserwacji.
20. Nie używać urządzenia, jeśli jest ono uszkodzone, niewłaściwie naprawione, źle zmontowane lub przerobione bez upoważnienia. Nie odłączać, nie uszkadzać, nie dezaktywować żadnego urządzenia zabezpieczającego.
21. Nie należy nigdy wykonywać samemu czynności lub napraw nie wchodzących w zakres zwykłej konserwacji. W takich wypadkach należy zwracać się wyłącznie do wyspecjalizowanego i autoryzowanego serwisu.
22. W razie konieczności wycofania urządzenia z eksploatacji nie należy go wyrzucać wraz z innymi odpadami, lecz oddać go do dystrybutora bądź do odpowiedniego punktu zbiórki odpadów.
23. Urządzenia można udostępniać lub pożyczać wyłącznie osobom doświadczonym, znającym zasady jego działania i obsługi. Przekazać im także podręcznik z instrukcją obsługi, który powinny przeczytać przed przystąpieniem do pracy.
24. Zwracać się zawsze do sprzedawcy po wszelkie wyjaśnienia lub w razie konieczności pilnej naprawy.
25. Przechowywać niniejszą instrukcję w odpowiednich warunkach i korzystać z niej przed każdym użyciem urządzenia.
26. Urządzenie nie jest przeznaczone do używania przez osoby (w tym również dzieci) o ograniczonej sprawności ruchowej, czuciowej bądź umysłowej lub nieposiadające doświadczenia i wiedzy, chyba że będą one przebywały pod opieką osoby odpowiedzialnej za ich bezpieczeństwo lub zostaną przez nią poinstruowane w zakresie właściwego używania urządzenia. Urządzenie nie jest przeznaczone do zabawy dla dzieci.



1



2



3



4

Português

Ελληνικά

Türkçe

## VESTUÁRIO DE SEGURANÇA

## ΠΡΟΣΤΑΤΕΥΤΙΚΗ ΕΝΔΥΜΑΣΙΑ ΑΣΦΑΛΕΙΑΣ

## KORUYUCU GÜVENLİK GİYSİSİ

**⚠ Ao trabalhar com o corta-relva, utilize sempre um vestuário de protecção homologado.**

A utilização do vestuário de segurança não elimina o perigo de acidentes mas reduz as suas consequências. O seu revendedor pode aconselhá-lo na escolha do vestuário adequado.

O vestuário deve ser adequado e não deve atrapalhar o operador. Utilize sempre vestuário de protecção aderente. **O casaco (Fig. 1) e as jardineiras (Fig. 2) de protecção são o ideal.**

**Calce sapatos ou botas de segurança com sola de borracha antiderrapante e biqueira de aço (Fig.3-4).**

**Utilize óculos ou uma viseira de protecção (Fig. 5-6)!**

**Utilize protecções contra o ruído, por ex. auriculares (Fig. 7) ou tampões.** A utilização destes meios requer maior atenção e cautela por parte do operador, pois diminui-se a percepção de sinais de perigo como gritos e alarmes.

**Calce luvas (Fig. 8) que permitam absorver o máximo possível as vibrações.**

**⚠ Όταν εργάζεστε με το χλοοκοπτικό πρέπει να χρησιμοποιείτε πάντοτε εγκεκριμένη προστατευτική ενδυμασία ασφαλείας.**

Η χρήση της προστατευτικής ενδυμασίας δεν καταργεί τους κινδύνους τραυματισμού, αλλά περιορίζει τις συνέπειες σε περίπτωση ατυχήματος. Συμβουλευθείτε το κατάστημα της εμπιστοσύνης σας για την επιλογή της κατάλληλης ενδυμασίας.

Η ενδυμασία πρέπει να είναι κατάλληλη και να μην εμποδίζει. Χρησιμοποιείτε εφαρμοστά προστατευτικά ενδύματα. **Το τζάκετ (Εικ.1) και η φόρμα προστασίας (Εικ.2) παρέχουν την κατάλληλη προστασία.**

**Χρησιμοποιείτε μπότες ή υποδήματα ασφαλείας με αντιολισθητικές σόλες και ατσάλινο προστατευτικό δακτύλων (Εικ.3-4).**

**Χρησιμοποιείτε γυαλιά ή μάσκα προστασίας (Εικ.5-6)!**

**Χρησιμοποιείτε προστατευτικά ακοής όπως καλύμματα (Εικ.7) ή ωτοασπίδες.** Η χρήση μέσω των προστασίας για την ακοή απαιτεί μεγαλύτερη προσοχή και σύνεση, γιατί περιορίζει τη δυνατότητα να γίνουν αντιληπτά ηχητικά σήματα κινδύνου (φωνές, συναγερμοί κλπ.).

**Χρησιμοποιείτε γάντια (Εικ.8) που επιτρέπουν τη μέγιστη απορρόφηση των κραδασμών.**

**⚠ Çim-biçme makinesini kullanırken gerekli emniyet açısından her zaman için koruyucu giysiler giyiniz.**

Koruyucu giysilerin kullanımı yaralanma riskini ortadan kaldırmaz, fakat bir kaza halinde yaralanmanın etkisini azaltırlar. Uygun koruyucu giysiler seçimi hakkında bilgi almak için satıcınız ile temasa geçiniz.

Koruyucu giysi size uygun olmalı ve hareketinizi engellememelidir. **Uygun koruyucu kıyafet giyiniz. Çeket (Şekil 1), önlük (Şekil 2), koruyucu dizlik aksesuarları idealdir.**

**Takviyeli, kaymayan ve burnu çelik takviyeli olan güvenlik ayakkabıları giyiniz (Şekil 3-4).**

**Koruyucu gözlük veya şapka siperi takınız (Şekil 5-6)!**

**Gürültü önleyici aparat takınız; örneğin kep (Şekil 7) veya susturucu aparatlar gibi.** İşitme kaybını önleyici koruma aparatlarının kullanımı büyük bir dikkat ve ihtimam gerektirir, çünkü akustik tehlike uyarı seslerini (ikaz sesi, alarmlar, v.s.) duyamayabilirsiniz.

**Titreşimleri maksimum seviyede emen eldivenler (Şekil 8) kullanınız.**



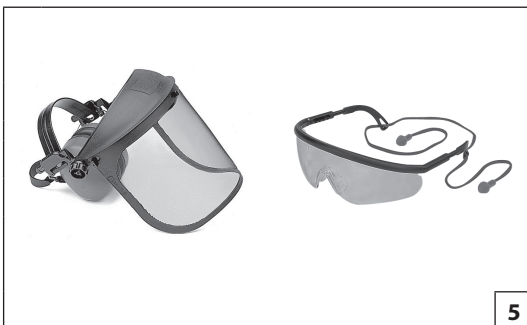

5



6



7



8

Česky

Русский

Polski

### BEZPEČNOSTNÍ OCHRANNÝ ODĚV

### ЗАЩИТНАЯ ОДЕЖДА

### ODZIEŻ OCHRONNA

**⚠ Při práci se sekačkou si vždy oblékejte homologovaný bezpečnostní ochranný oděv.**

Použití ochranného oděvu neodstraní nebezpečí úrazu, ale v případě nehody sníží její důsledky. Při výběru vhodného oděvu si nechte poradit svým prodejcem.

Oděv musí být vhodný k dané práci a pohodlný. Noste přílehlavý pracovní oděv. **Ideálním pracovním oděvem je bunda (obr. 1) a pracovní kalhoty (obr. 2).**

Noste holínky nebo ochranné boty vybavené protiskluzovou podrážkou a ocelovými špičkami (obr. 3-4).

Při práci používejte ochranné brýle nebo hledí (obr. 5-6).

Noste ochranu proti hluku; např. sluchátka (obr. 7) nebo ušní ucpávky. Používání pomůcek k ochraně sluchu vyžaduje větší pozornost a opatrnost, protože pracovník hůře vnímá zvukové výstražné signály (křik, zvukové výstražky apod.).

Navlékněte si rukavice (obr. 8), které umožňují maximální pohlcení vibrací.

**⚠ При работе с газонокосилкой всегда надевайте сертифицированную защитную одежду.**

Применение защитной одежды не устраняет риск получения травмы, но уменьшает возможные последствия несчастного случая. При выборе защитной одежды руководствуйтесь рекомендациями Вашего доверенного дилера.

Одежда должна быть удобной и не мешать при работе. Надевайте прилегающую к телу защитную одежду. **Защитные куртка (Рис. 1) и комбинезон (Рис. 2) являются идеальным решением.**

Надевайте защитные сапоги или ботинки, имеющие противоскользящие подошвы и стальные носки-наконечники (Рис. 3-4).

Надевайте защитные очки или забрало (Рис. 5-6)!

Используйте приспособления для защиты органов слуха, например, наушники (Рис. 7) или затычки. Применение приспособлений для защиты органов слуха требует особого внимания и осторожности, так как при этом ограничивается способность воспринимать звуковые сигналы об опасности (крики, сигналы предупреждения и т.д.).

Надевайте перчатки (Рис. 8), обеспечивающие максимальное поглощение вибраций.

**⚠ W czasie pracy z kosiarką, należy zawsze mieć na sobie odzież ochronną posiadającą odpowiednie atesty.**

Użycie odzieży ochronnej nie eliminuje ryzyka urazu, ale zmniejsza skutki szkody w razie wypadku. W kwestii wyboru odpowiedniej odzieży ochronnej należy zwrócić się o radę do zaufanego sprzedawcy.

Odzież powinna być dopasowana i niekrępująca. Mieć na sobie ściśle przylegającą odzież ochronną. **Idealna byłoby kurtka (Rys. 1) oraz spodnie robocze (Rys. 2).**

Założyć buty ochronne zaopatrzone w podeszwy przeciwpoślizgowe oraz stalowe czubki (Rys. 3-4).

Zakładać okulary lub osłonę ochronną na oczy (Rys. 5-6)!

Stosować środki ochrony przed hałasem; na przykład słuchawki (Rys. 7) lub zatyczki do uszu. Używanie środków ochrony słuchu wymaga dużej uwagi i ostrożności, ponieważ powoduje to ograniczenie możliwości usłyszenia sygnałów dźwiękowych ostrzegających przed niebezpieczeństwem (krzyk, alarm).

Nosić rękawice (Rys. 8), które pozwalają na maksymalne pochłanianie wibracji.

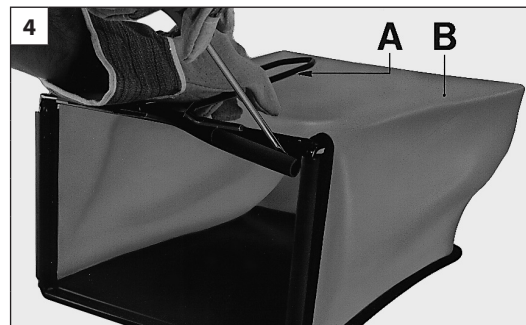
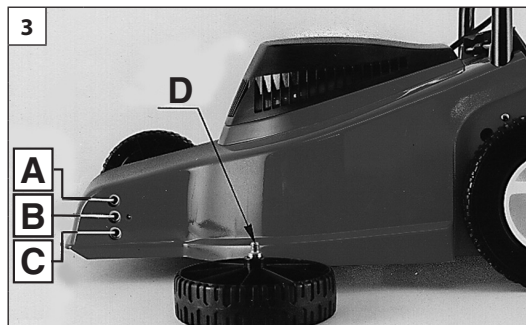
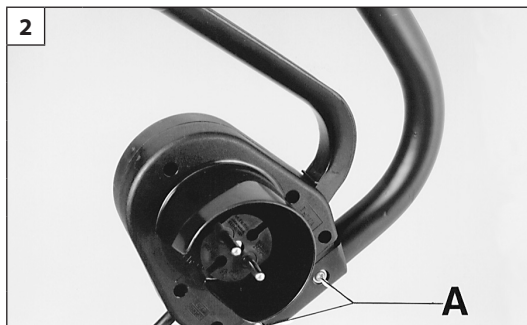
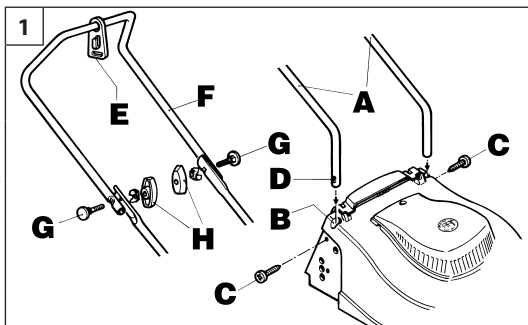

Português

Ελληνικά

Türkçe

## MONTAGEM

## ΕΥΝΑΡΜΟΛΟΓΗΣΗ

## MONTAJ

### MONTAGEM DO GUIADOR (Fig. 1)

1. Introduza até ao fundo os engates das empunhaduras direita e esquerda (A) nos encaixes apropriados (B). Fixe os engates através dos parafusos (C) em correspondência dos lugares (D) (Fig.1).
2. Introduza o pára-cabo (E) na empunhadura superior (F); fixe a empunhadura superior através dos parafusos (G) e as pegas (H) (Fig. 1).
3. Prenda o interruptor no punho usando os parafusos (A) (Fig. 2) e mantendo a ficha virada para o operador. Prenda o cabo elétrico na empunhadura por meio da ficha que vem fornecida.

Enrosque as rodas através dos pernos roscados (D) do cobre-roda numa das três posições de corte A, B ou C (Fig. 3).

### Modelos com SACO DE TELA:

- Enfie a armação (A) no saco (B). Prenda as bordas do saco com o auxílio de uma ponta ou de uma chave-de-fenda (Fig. 4).
- Levante o deflector (A) e coloque o saco na parte superior de carcaça (Fig. 5).

### Modelos com CESTA RÍGIDA:

- Monte a cesta por meio dos fixadores apropriados (Fig. 6).
- Levante o deflector (A) e posicione a cesta na parte superior de carcaça (Fig. 7).

### ΤΟΠΟΘΕΤΗΣΗ ΤΙΜΟΝΙΟΥ (Εικ. 1)

1. Βάλτε βαθειά τους συνδέσμους του δεξιού και αριστερού τιμονιού (A) στις ειδικές θέσεις (B). Στερεώστε τους συνδέσμους στις έδρες τους (D) με τις βίδες (C) (Εικ. 1).
2. Περάστε το γάντζο του καλωδίου (E) στο άνω τιμόνι (F). Στερεώστε το άνω τιμόνι με τις βίδες (G) και τους μοχλούς (H) (Εικ. 1).
3. Στερεώστε το διακόπτη πάνω στο τιμόνι με τις βίδες (A) (Εικ. 2) με το ρευματολήπτη να βλέπει προς τον χειριστή. Ασφαλίστε το ηλεκτρικό καλώδιο πάνω στο τιμόνι με το σφιγκτήρα που σας παρέχεται.

Βιδώστε τους τροχούς με τους ελκωτούς πείρους (D) των καπακιών τροχών σε μια από τις 3 θέσεις κοπής A, B ή C (Εικ. 3).

### Μοντέλα με ΥΦΑΣΜΑΤΙΝΟ ΣΑΚΟ:

- Περάστε το σασί (A) στο σάκο (B). Στερεώστε τις άκρες του σάκου χρησιμοποιώντας ένα σουβλί ή ένα κατσαβίδι (Εικ. 4).
- Σηκώστε το καπάκι (A) και τοποθετείστε το σάκο στο άνω μέρος του σκελετού (Εικ. 5).

### Μοντέλα με ΣΚΛΗΡΟ ΚΑΛΑΘΙ:

- Συναρμολογείστε το καλάθι με τους ειδικούς γάντζους (Εικ. 6).
- Σηκώστε το καπάκι (A) και τοποθετείστε το καλάθι στο άνω μέρος του σκελετού (Εικ. 7).

### KOLUN SÖKÜLMESİ (şekil 1)

1. Sağ ve sol sapları (A) yuvalarına (B) oturtun. (C) vidalarını (D) yuvalarına sokarak vidalayın. (şekil 1)
2. Kablo mandalını (E) üst saplara (F) takın; üst sapları (G) vidaları ve (H) tutacaklarıyla (şekil 1) saptayın.
3. (A) vidalarını kullanarak sviçi ön yüzü kullanıcıya dönük olarak saplara takın (şekil 2). Elektrik kablосunu saplara tutturmak için kablo mandalını kullanın.

Tekerlekleri, tekerlek pimini (D) A, B, ve C pozisyonlarından birine takarak monte edin (şekil 3).

### KUMAŞ TORBALI modeller:

- Çerçeveyi (A) torbaya (B) doğru kaydırın (şekil 2). Torbanın kenarlarını tornavidayla ya da sivri bir aletle sabitleyin (şekil 4).
- Arka kapağı (A) kaldırın ve torbayı makinaya yerleştirin (şekil 5).

### SABİT SEPETLİ modellerde:

- Sepetin alt ve üst bölümlerini birbirine geçirin (şekil 6).
- Arka kapağı (A) kaldırın ve torbayı makinaya yerleştirin. (şekil 7).

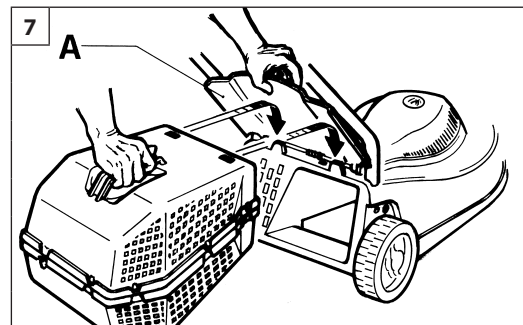
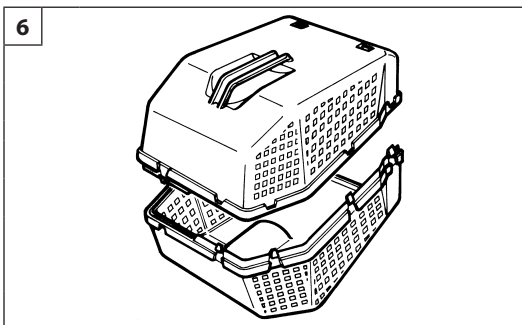

Česky

Русский

Polski

## MONTÁŽ

## СБОРКА

## MONTAŻ

### MONTÁŽ RUKOJETI (obr. 1)

- Úplně zasuňte připojení pravého a levého držadla (A) do příslušných uložení (B). Připojení upevněte pomocí šroubů (C) do otvorů (D) (obr. 1).
- Úchytku kabelu (E) navlékněte na horní držadlo (F); horní držadlo upevněte pomocí šroubů (G) a točítek (H) (obr. 1).
- Na držadlo upevněte pomocí šroubů (A) vypínač (obr. 2) se zástrčkou obrácenou směrem k pracovníkovi. Elektrický kabel připevněte k držadlu pomocí kroužku, který je součástí vybavení.

Přišroubujte kola s použitím svorníků se závitem (D) krytu hlavy kola do jedné ze sekací poloh A, B nebo C (obr. 3).

### PEVNÝM SBĚRNÝM KOŠEM

- Koš sestavte pomocí speciálních háčků (obr. 6).
- Nadzdvihněte odchylovač (A) a koš umístěte do horní části tělesa (obr. 7).

### PLÁTĚNÝM SBĚRNÝM VAKEM:

- Rám (A) navlékněte do vaku (B). Okraje vaku upevněte pomocí šroubováku nebo jiného špičatého nástroje (obr. 4).
- Nadzdvihněte odchylovač (A) a sběrný vak umístěte do horní části tělesa (obr. 5).

### УСТАНОВКА РУЧКИ (Рис. 1)

- Вставьте до упора правую и левую ручки (A) в соответствующие отверстия (B). Зафиксируйте соединения с помощью винтов (C) через отверстие (D) (рис. 1).
- Надеть крючок для кабеля (E) на верхнюю ручку (F), закрепить верхнюю ручку винтами (G) и барашками (H) (рис. 1).
- Закрепить выключатель на рукоятке винтами (A) (рис. 2), разъем должен быть обращен к оператору. Закрепите электрический провод на рукоятке с помощью прилагающегося зажима.

Установить колеса, вставив пальцевые шпиндели крышки колеса (D) в одну из трех позиций для кошения A, B, C (рис. 3).

### В моделях с МАТЕРЧАТЫМ МЕШКОМ:

- Установить каркас (A) в мешок (B). Закрепите борта мешка с помощью отвертки или другого инструмента (рис. 4).
- Поднять отражатель (A) и установить мешок в верхней части корпуса (рис. 5).

### В моделях с ЖЕСТКОЙ КОРЗИНОЙ:

- Собрать корзину с помощью крючков (рис. 6).
- Поднять отражатель (A) и установить корзину в верхней части корпуса (рис. 7).

### MONTAŻ UCHWYTU (Rys. 1)

- Mocowanie lewe i prawe uchwyty kierującego (A) umieścić w gniazdach (B). Mocowania zabezpieczyć śrubami (C) poprzez odpowiednie otwory (D) (Rys. 1).
- Założyć zaczep zabezpieczający przewód (E) na górną część uchwyty kierującego (F). Uchwyt zabezpieczyć śrubami (G) i pokrętkami (H) (Rys. 2).
- Za pomocą śrub (A) (Rys. 2) zamocować włącznik/wyłącznik do uchwyty kierowniczego tak, aby gniazdo przyłączeniowe było zwrócone do operatora. Przewód przyłączeniowy zamocować za pomocą zaczepu.

Przykręcić koła do obudowy kosiarki (D) w jedną z trzech pozycji – wysokości koszenia (A, B lub C) (Rys. 3).

### ŚCIĘTŃ TRAWĘ WYKONANYM Z MATERIAŁU:

- Nasunąć zbiornik (B) na metalową ramę (A). Umocować krawędzie zbiornika za pomocą śrubokręta lub innego narzędzia (Rys. 4).
- Unieść osłonę wyrzutnika (A) i umocować zbiornik w górnej części obudowy (Rys.5).

### TWORZYWA SZTUCZNEGO:

- Zamontować zbiornik za pomocą zaczepów (Rys. 6)
- Unieść osłonę wyrzutnika (A) i umieścić zbiornik w górnej części obudowy (Rys.7).

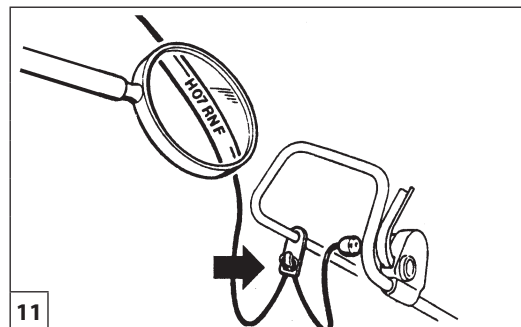
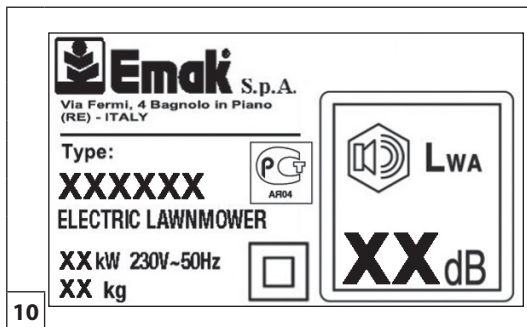
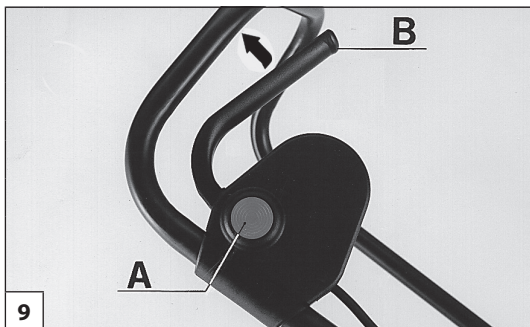

Português

Ελληνικά

Türkçe

**PARA DAR PARTIDA**

**ΕΚΚΙΝΗΣΗ**

**ÇALIŞTIRILMASI**

**⚠️ NORMAS DE SEGURANÇA**

- Dar partida na corta-relvas numa área limpa, onde não haja relva alta. Inspeccione a área que deverá ser cortada e remova pedras, ossos, pedaços de madeira e outros.
- Leia as normas de segurança indicadas neste manual (Pag. 58).
- Antes de arrancar o motor, assegure-se que a lâmina não esteja bloqueada.

COMPRIMENTO A CONSELHADOS PARA OS CABOS DE EXTENSÃO (230 V) (Fig. 11).

Comprimento	Seção mínima de condutor
0 ÷ 20 metros	1 mm <sup>2</sup>
20 ÷ 50 metros	1.5 mm <sup>2</sup>
50 ÷ 100 metros	4 mm <sup>2</sup>

Não utilize o corta-relva se os cabos estiverem danificados ou gastos.

Não ligue um cabo danificado à alimentação; não toque num cabo danificado antes de desligá-lo da alimentação; um cabo danificado pode provocar contactos com as peças sob tensão.

Mantenha o cabo de alimentação afastado das lâminas; as lâminas podem danificar os cabos e provocar contactos com peças sob tensão.

Ligue o motor conforme descrito nas instruções e com os pés bem distantes da lâmina.

**ARRANQUE DO MOTOR**

Verifique o motor antes de colocá-lo em funcionamento: verifique se a voltagem e a frequência indicadas na plaqueta (Fig. 10) aplicada no corta relvas correspondem àquelas da rede eléctrica e certifique-se de que a mada possui terra com uma corrente de actuação não superior a 30 mA.

Para arrancar prima o botão de segurança (A) e accione a alavanca (B) (Fig. 9).

**⚠️ ΚΑΝΟΝΕΣ ΑΣΦΑΛΕΙΑΣ**

- Ανάψτε το χλοοκοπτικό σε έναν ελεύθερο χώρο, όπου δεν υπάρχει ψηλό γρασίδι. Ελέγξτε το χώρο που πρόκειται να κόψετε και καθαρίστε τον από πέτρες, κόκκαλα, κομμάτια ξύλο και άλλα παρόμοια.
- Διαβάστε τους κανόνες ασφαλείας που αναφέρονται στο παρόν εγχειρίδιο (σελ. 59).
- Πριν ανάψετε τον κινητήρα, βεβαιωθείτε ότι η λεπίδα δεν είναι μπλοκαρισμένη.

ΜΗΚΟΣ ΠΟΥ ΣΥΝΙΣΤΑΤΑΙ ΓΙΑ ΤΑ ΚΑΛΩΔΙΑ ΠΡΟΕΚΤΑΣΗΣ (230 V) (Εικ. 11).

Μηκος	Ελάχιστη διατομή του αγωγού
0 ÷ 20 μετρα	1 mm <sup>2</sup>
20 ÷ 50 μετρα	1.5 mm <sup>2</sup>
50 ÷ 100 μετρα	4 mm <sup>2</sup>

Μη χρησιμοποιεί το χλοοκοπτικό μ καστραμμένα ή φθαρμένα καλώδια.

Μη συνδέετε φθαρμένο καλώδιο τροφοδοσίας. Μην αγγίζετε τα φθαρμένα καλώδια πριν τα αποσυνδέσετε από την πρίζα. Ένα φθαρμένο καλώδιο μπορεί να προκαλέσει επαφή με σημεία υπό τάση.

Κρατάτε μακριά το καλώδιο από τα μαχαίρια. Τα μαχαίρια μπορούν να προκαλέσουν ζημιά στο καλώδιο και επαφές με σημεία υπό τάση.

Βάζετε εμπρός το μοτέρ όπως περιγράφεται στις οδηγίες και με τα πόδια μακριά από τη λάμα.

**ΕΚΚΙΝΗΣΗ ΚΙΝΗΤΗΡΑ**

Πριν ανάψετε τον κινητήρα βεβαιωθείτε ότι η τάση και η συχνότητα που αναγράφονται στην πινακίδα πάνω στο χλοοκοπτικό αντιστοιχούν με εκείνες του ηλεκτρικού δικτύου (Εικ. 10) και ότι η πρίζα είναι εφοδιασμένη με ρελέ ασφαλείας με ρεύμα επέμβασης όχι μεγαλύτερο από 30 mA.

Για να ανάψετε τον κινητήρα πατήστε το κουμπί ασφαλείας (A) και ενεργοποιείστε το μοχλό (B) (Εικ. 9).

**⚠️ GÜVENLİK ÖNLEMLERİ**

- Motoru çimen yüksekliği fazla olmayan açıklik bir alanda çalıştırın. Kesilecek alandan taşları, sopaları, kabloları, v.s. temizleyin.
- Bu kılavuzda yazan güvenlik önlemlerini okuyun (sayfa 60).
- Motoru çalıştırmadan önce bıçağın serbest olup olmadığına bakın.

UZATMA KABLOLARI (230 V) İÇİN ÖNERİLEN UZUNLUKLAR (Şekil. 11).

Uzunluk	İletkenin minimum kesiti
0 ÷ 20 metre	1 mm <sup>2</sup>
20 ÷ 50 metre	1.5 mm <sup>2</sup>
50 ÷ 100 metre	4 mm <sup>2</sup>

Kabloların hasarlı veya aşınmış olmaları halinde, ot biçme makinesini kullanmayınız.

Elektrik bağlantısında aşınmış kablo kullanmayınız; elektrik bağlantısını kesmeden önce hasarlı kabloya dokunmayınız; hasarlı kablo gerilim altındaki bölgeler ile kantağa neden olabilmektedir.

Besleme kablosunu bıçaklardan uzak tutunuz; bıçaklar kablolarına hasar verebilir ve gerilim altındaki bölgeler ile kantağa neden olabilir.

Kullanım talimatlarında anlatıldığı şekilde ve ayaklarla bıçak (maden levha) arası mesafiyi iyi ayarlayarak motoru çalıştırınız.

**MOTORUN ÇALIŞTIRILMASI**

Motoru çalıştırmadan önce makinanın üzerindeki plakada (Şekil 10) yazılan voltaj ve frekans değerlerine uygun değerlerde elektrik kaynağı olduğunu teyid edin 30 mA'lı aşmayan elektrik akımı ile. Prizde topraklama olmalıdır.

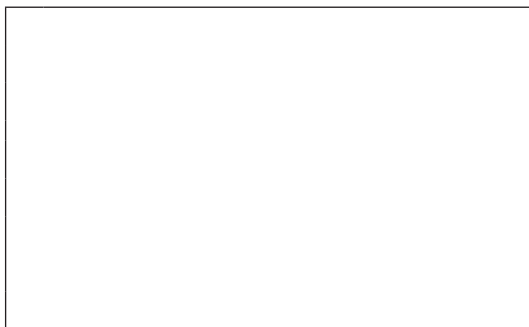

Česky	Русский	Polski
-------	---------	--------

## SPOUŠTĚNÍ

## ВКЛЮЧЕНИЕ

## URUCHOMIENIE

### ⚠ BEZPEČNOSTNÍ PŘEDPISY

- Sekačku spouštějte na vyklizeném prostranství s nízkou trávou. Prohlédněte plochu, kterou chcete posekat, a odstraňte z ní kameny, větve, dráty apod.
- Pozorně si přečtěte bezpečnostní předpisy uvedené v této příručce (strana 61).
- Před zapnutím motoru se přesvědčte, zda není nůž zablokován.

DOPORUČENÉ DÉLKY PRODLOUŽOVACÍCH KABELŮ (230 V) (obr. 11).

Délka	Minimální průřez vodiče
0 ÷ 20 metrů	1 mm <sup>2</sup>
20 ÷ 50 metrů	1.5 mm <sup>2</sup>
50 ÷ 100 metrů	4 mm <sup>2</sup>

Nepoužívejte sekačku, jestliže jsou kabely poškozené nebo opotřebené.

Poškozený kabel nepřipojujte ke zdroji napájení; nedotýkejte se poškozeného kabelu před jeho odpojením od zdroje napájení; poškozený kabel se může dostat do kontaktu s díly sekačky a způsobit úraz elektrickým proudem.

Napájecí kabel musí být v dostatečné vzdálenosti od nože; ostří mohou poškodit kabely, které se mohou dostat do kontaktu s díly sekačky a způsobit úraz elektrickým proudem.

Motor zapínejte podle pokynů v návodu a s nohama v dostatečné vzdálenosti od nože.

### ZAPNUTÍ MOTORU

Před spuštěním motoru zkontrolujte, zda napětí a frekvence uvedené na typovém štítku (obr. 10) umístěném na sekačce odpovídají hodnotám napájecí sítě a zda je na zásuvce instalován proudový chránič s vybavovacím proudem 30 mA.

Chcete-li motor zapnout, stiskněte bezpečnostní tlačítko A a pak přitáhněte páčku k rukojeti (B, obr. 9).

### ⚠ ПРАВИЛА БЕЗОПАСНОСТИ ПРИ ЗАПУСКЕ ДВИГАТЕЛЯ

- Производите запуск двигателя на открытой площадке вдали от высокой травы. Удалите камни, палки, провода и т.п. с площади, на которой производится запуск двигателя и кошение травы.
- Внимательно прочитайте правила безопасности, изложенные в этой инструкции (стр. 62).
- Перед запуском двигателя убедитесь, что ножи вращаются свободно.

РАЗМЕРЫ УДЛИНИТЕЛЬНЫХ КАБЕЛЕЙ (230 V) (Рис. 11).

Длина	Сечение провода
0 ÷ 20 метров	1 mm <sup>2</sup>
20 ÷ 50 метров	1.5 mm <sup>2</sup>
50 ÷ 100 метров	4 mm <sup>2</sup>

Не эксплуатируйте газонокосилку в случае износа или повреждения кабелей питания.

Не включайте поврежденный кабель в цепь электропитания; не касайтесь поврежденного кабеля перед тем, как отсоединить его от сети электропитания; касание поврежденного кабеля может привести к поражению электрическим током.

Держите кабель питания на удалении от ножей; ножи могут повредить к кабелю и создать опасность поражения электрическим током.

При запуске двигателя соблюдайте приведенные в соответствующих инструкциях указания и держите ноги на безопасном расстоянии от ножа.

### ЗАПУСК ДВИГАТЕЛЯ

До начала использования проверьте маркировку двигателя, чтобы напряжение в сети и частота соответствовали значениям (Рис. 10), указанным для данного двигателя, а также наличие заземления и устройства защитного отключения с током отключения не более 30 mA.

Включите газонокосилку в сеть. Для запуска мотора нажмите кнопку блокировки (A) и нажмите на рычаг (B) (Рис. 9).

### ⚠ ZASADY BEZPIECZEŃSTWA

- Kosiarkę należy uruchamiać na wolnej przestrzeni, w miejscu bez wysokiej trawy. Sprawdzić obszar, który będzie koszony i usunąć kamienie, kości, kawałki drewna i podobne przedmioty.
- Zapoznać się z zasadami bezpieczeństwa podanymi w instrukcji (Str. 63).
- Przed uruchomieniem silnika, należy sprawdzić, czy nóż tnący nie jest zablokowany.

ZALECANA DŁUGOŚĆ PRZEDŁUŻACZY (230 V) (Rys. 11)

Długość	Przekrój minimalny przewodu
0 ÷ 20 m	1 mm <sup>2</sup>
20 ÷ 50 m	1.5 mm <sup>2</sup>
50 ÷ 100 m	4 mm <sup>2</sup>

Nie używać kosiarki w przypadku uszkodzenia lub zniszczenia kabli.

Nie podłączać uszkodzonego kabla do zasilania; nie dotykać uszkodzonego kabla przed odłączeniem go od zasilania; uszkodzony kabel może spowodować kontakt z częściami pod napięciem.

Trzymać kabel zasilający z daleka od noży; noże mogą uszkodzić kable i spowodować kontakt z częściami pod napięciem.

Silnik należy uruchamiać zgodnie z instrukcjami. Uważać, aby stopy znajdowały się z dala od wirującego noża.

### URUCHOMIENIE SILNIKA

Przed uruchomieniem silnika należy sprawdzić, czy napięcie i częstotliwość podane na tabliczce znamionowej kosiarki (Rys. 10) odpowiadają parametrom sieci oraz czy wtyczka posiada wyłącznik różnicowo-prądowy z prądem zadziałania nie wyższym niż 30 mA.

Przed uruchomieniem, wcisnąć przycisk zabezpieczający A oraz włączyć dźwignię B (Rys. 9).

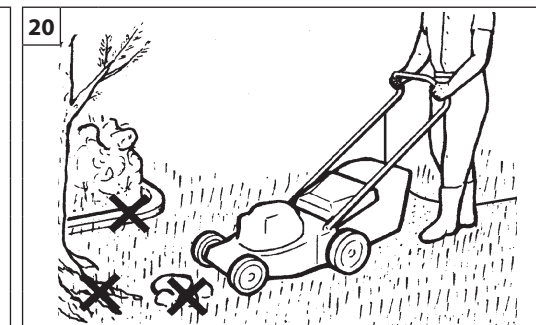
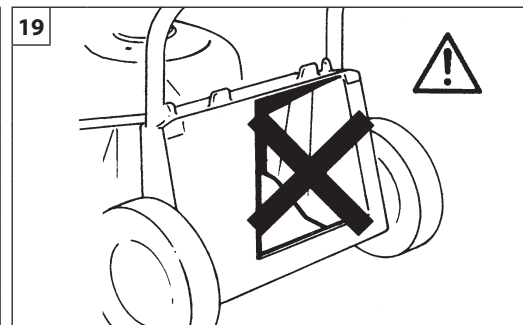
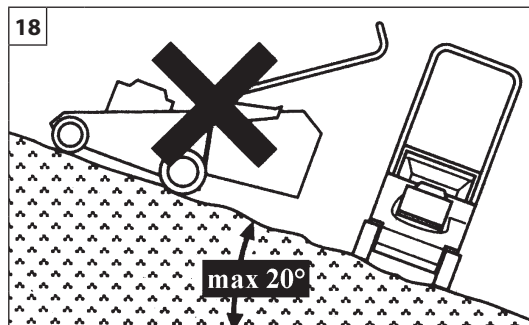
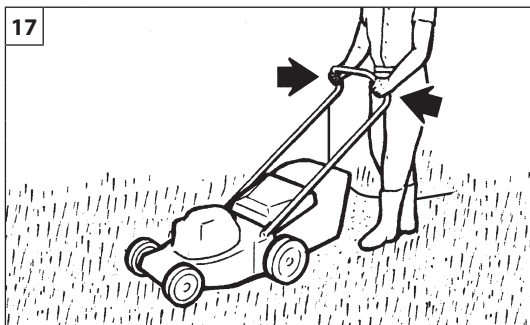

Português

## UTILIZAÇÃO

### ⚠️ NORMAS DE SEGURANÇA

- Nunca use o corta relva quando a relva estiver molhada ou sobre outras superfícies escorregadias; segure com firmeza a empunhadura (Fig. 17); sempre caminhando, nunca correndo.
- Em terrenos inclinados, corte a relva transversalmente nunca em subida ou em descida; não corte a relva em pendências muito íngremes (Fig. 18).
- Cortar a relva unicamente com a luz do dia ou com um sistema de iluminação artificial forte.
- Assegurar-se que o deflector trazeiro esteja sempre na posição correta (Fig. 19).
- Pare o motor depois de um choque contra qualquer objecto e assegure-se que não tenha sofrido nenhuma avaria; caso não ligue o motor antes de ter consertado a eventual avaria (Fig. 20).
- Durante o arranque, não incline o corta relva, pois a lâmina exposta poderia magoá-lo.
- Não fique na frente do corta relva com o motor ligado.
- Pare o motor se tiver que atravessar uma senda, um caminho ou afins e quando transportar o corta relva de uma área de corte para outra.
- Desligue o motor e retire a ficha da tomada de corrente antes de retirar o saco, quando limpar o orifício de descarga da relva e se o cabo ficar danificado durante a utilização.
- Recomendamos a utilização de cabos de extensão de neopreno ou, então, de isolamento duplo com Pernos de segurança preparados para um uso externo. Antes da utilização, verifique as fichas de ligação e o cabo de extensão e substitua se apresentarem danos. As fichas de ligação eléctrica devem ser à prova de água (Fig. 21).
- O fio de ligação eléctrica deve ser colocado de forma a evitar que pessoas ou que veículos possam danificá-lo, com perigo a estes e ao próprio operador.
- Mantenha sempre uma posição estável nos declives (Fig. 23).
- Tenha muito cuidado quando mudar de direcção nos declives e quando transportar o corta relva de uma área de corte para outra.
- Utilize apenas os dispositivos de corte originais (Fig. 24).
- Tome muito cuidado ao inverter a direcção ou puxar o corta relva a si.
- Não toque nas lâminas antes de desligar a máquina da alimentação e antes das lâminas pararem completamente (Fig. 22).

Ελληνικά

## ΧΡΗΣΗ

### ⚠️ ΠΡΟΔΙΑΓΡΑΦΕΣ ΑΣΦΑΛΕΙΑΣ

- Ποτέ μη χρησιμοποιείτε το χλοοκοπτικό σε βρεγμένο γρασίδι ή πάνω σε άλλες ολισθηρές επιφάνειες (Εικ. 17). Πιάστε γερά το τιμόνι. Περπατάτε, ποτέ μην τρέχετε.
- Με έδαφος με κλίση, να κόβετε λοξά, ποτέ ανοδικά ή καθοδικά. Μην κόβετε σε εδάφη με υπερβολική κλίση (Εικ. 18).
- Να κόβετε μόνο στο φως της ημέρας ή με ισχυρό τεχνικό φωτισμό.
- Βεβαιωθείτε ότι το πίσω καπάκι είναι πάντα σωστά τοποθετημένο (Εικ. 19).
- Αν χτυπήσετε ένα αντικείμενο, σταματήστε τον κινητήρα και ελέγξτε αν το χλοοκοπτικό έχει υποστεί ζημιές. Μην το χρησιμοποιήσετε αν πρώτα δεν επισκευάσετε τις τυχόν ζημιές (Εικ. 20).
- Μη γέρνετε ποτέ το χλοοκοπτικό κατά την εκκίνηση.
- Ποτέ μη στέκεστε μπροστά στο χλοοκοπτικό με τον κινητήρα αναμμένο: κάποιος θα μπορούσε να τραβήξει κατά λάθος το συμπλέκτη.
- Σταματήστε τον κινητήρα αν έχετε σκοπό να διασχίσετε ένα μονοπάτι, ένα διάδρομο ή κάτι παρόμοιο και όταν μεταφέρετε το χλοοκοπτικό από την περιοχή κοπής στην άλλη.
- Σβήνετε το μοτέρ και αποσυνδέετε το φως από την πρίζα του ρεύματος πριν αφαιρέσετε τον κάδο, για να καθαρίσετε το άνοιγμα εξόδου της χλόης και σε περίπτωση φθοράς του καλωδίου κατά τη χρήση.
- Συνιστάται η χρήση καλωδίων προέκτασης από νεοπρένιο ή με διπλή μόνωση, με ρευματολήπτες ασφαλείας για χρήση σε εξωτερικούς χώρους. Ελέγχετε πριν από κάθε χρήση το φως και το καλώδιο προέκτασης και αντικαταστήστε τα σε περίπτωση φθοράς. Οι ρευματολήπτες πρέπει να είναι αδιάβροχοι (Εικ. 21).
- Το ηλεκτρικό καλώδιο σύνδεσης πρέπει να βρίσκεται σε θέση όπου άτομα ή οχήματα δεν μπορούν να του προσεγγίσουν ζημιά θέτοντας αυτά και ειφάς σε κίνδυνο.
- Διατηρείτε πάντα μια σταθερή θέση στις πλαγιές (Εικ. 23).
- Προσέχετε πάρα πολύ όταν αλλάζετε κατεύθυνση στις πλαγιές και όταν μεταφέρετε το χλοοκοπτικό από την περιοχή κοπής στην άλλη.
- Βεβαιωθείτε ότι χρησιμοποιούνται μόνο γνήσιες διατάξεις κοπής (Εικ. 24).
- Δώστε μεγάλη προσοχή όταν αλλάζετε κατεύθυνση ή τραβάτε το χλοοκοπτικό προς το μέρος σας.
- Μην αγγίζετε τα μαχαίρια πριν αποσυνδέσετε το μηχάνημα από την πρίζα και πριν ακινητοποιηθούν τελείως (Εικ. 22).

Türkçe

## KULLANIM

### ⚠️ GÜVENLİK ÖNLEMLERİ

- Islak ve kaygan zeminlerde kesim yapmayın: Sapını sıkıca tutun (Şekil. 17). Yürüyün; koşmayın.
- Yokuş aşağı ya da yokuş yukarı kesim yapmayın. Daima enlemesine kesim yapın (Şekil. 18).
- Eğer çok dik bir eğim varsa kesim yapmayın.
- Egzos gazının birikerek yangın çıkarabileceği yerlerde makineyi bırakmayın (Şekil. 19).
- Bir şeye çarparsanız makineyi durdurun ve bir hasar olup olmadığına bakın. Varsa, tamir etmeden çalıştırmayın (Şekil. 20).
- Çalıştırırken çim biçme makinesini eğmeyin: açıkta kalan bıçak çevreye zarar verebilir.
- Motor çalışırken makinenin önünde durmayın.
- Yollardan geçerken motoru durdurun ve çim biçme makinesi, bir kesim alanından diğer bir alana taşınırken.
- Ot tahliye deliğini temizlerken veya kablonun kullanım esnasında aşınması halinde, torbayı çıkarmadan önce elektrik fişini prizden çekiniz.
- Neopren (sentetik kauçuk) uzatma kablosu ya da dış kullanıma uygun çift izolasyonlu güvenlik fişi kullanılması tavsiye edilir. Her kullanımdan önce elektrik fişlerini ve uzatma kablosunu kontrol ediniz ve hasarlı olmaları halinde değiştiriniz. Bağlantı fişleri su geçirmez olmalıdır (Şekil. 21).
- Elektrik bağlantı kablosu, kişilerin ya da araçların hasara uğramasını ve tehlikeyle karşılaşmalarını engelleyecek şekilde bağlanmalıdır
- Eğimler üzerine daima sabit bir konum belirleyiniz (Şekil. 23).
- Eğimlerin yönünü değiştirilirken ve çim biçme makinesini bir kesim alanından diğer bir alana taşınırken çok dikkatli olunuz.
- Orijinal kesim cihazlarının kullandığından emin olunuz (Şekil. 24).
- Çim biçme makinesinin yönünü değiştirirken veya kendinize doğru çekerken çok ihtiyatlı davranın.
- Makinenin elektrik besleme bağlantısını kesmeden ve bıçaklar tamamen durmadan önce bıçaklara dokunmayınız (Şekil. 22).

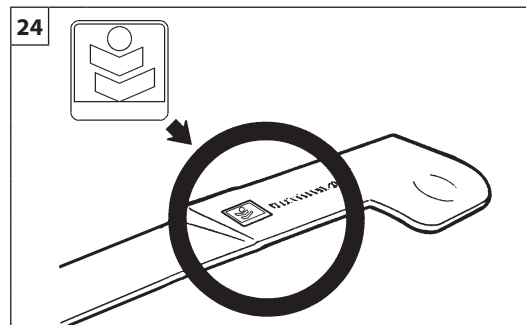
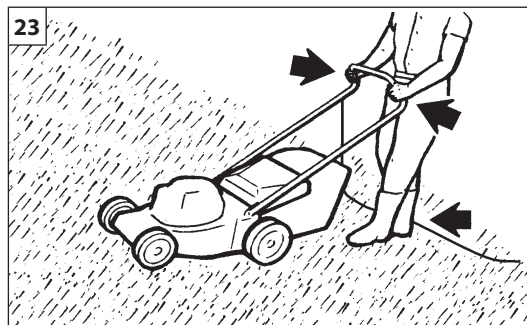
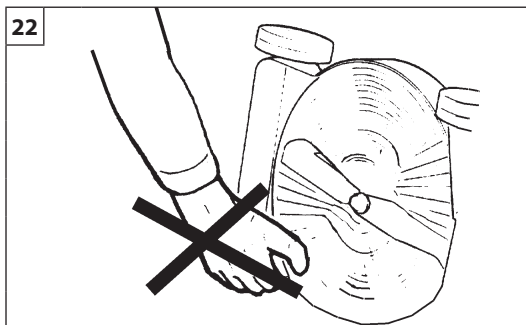
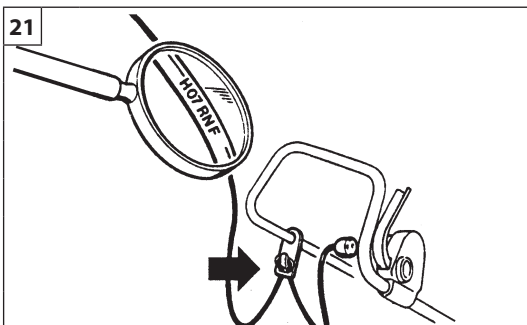

Česky

Русский

Polski

## POUŽITÍ

## ПРАВИЛА ПОЛЬЗОВАНИЯ

## UŻYTKOWANIE

### ⚠ BEZPEČNOSTNÍ PŘEDPISY

- Nikdy sekačku nepoužívejte na vlhké trávě nebo na kluzkém povrchu; držte pevně rukojeť (obr. 17); jděte pomalu, nikdy neběhejte.
- V kopcovitém terénu sečte po vrstevnici, nikdy ne po spádnicí; nikdy nesečte na příliš prudkých svazích (obr. 18).
- Sečte pouze za denního světla nebo při silném umělém osvětlení.
- Vždy zkontrolujte, zda je zadní deflektor správně nasazený (obr. 19).
- Narazíte-li na nějaký předmět, vypněte motor a zkontrolujte rozsah poškození sekačky; nikdy nepokračujte znovu v práci bez opravy případného poškození (obr. 20).
- Při spouštění sekačku nenaklánějte: nekrytý nůž by mohl způsobit zranění.
- Nikdy si nestoupejte před sekačku, je-li motor zapnutý.
- Musíte-li přejít přes cestu, vozovku apod., nebo přenášíte-li sekačku z jedné pracovní oblasti do druhé, vypněte motor.
- Motor vypněte a vidlici vytáhněte ze zásuvky před sejmutím sběrného koše, při čištění vyhozovacího otvoru na trávu, a dojde-li během použití k poškození napájecího kabelu.
- Doporučujeme používat prodlužovací kabely z neoprénu, nebo v každém případě s dvojitou izolací s bezpečnostními spojkami, určenými pro venkovní použití. Před každým použitím zkontrolujte kabelové spojení a prodlužovací kabel a zjistíte-li nějaké poškození, ihned je vyměňte. Připojovací vidlice a zásuvky musí být vodotěsné (obr. 21).
- Elektrický propojovací kabel musí být umístěn tak, aby nemohl být poškozen osobami ani vozidly, a nemohl tak nikoho zranit.
- Na svazích udržujte vždy stabilní polohu (obr. 23).
- Při změně směru ve svahu a při přepravě sekačky z jednoho sečeného místa na druhé buďte obzvláště opatrní.
- Přesvědčte se, zda používáte pouze originální sečné zařízení (obr. 24).
- Buďte velmi opatrní při změně směru nebo při přitahování sekačky směrem k sobě.
- Nedotýkejte se nože před odpojením sekačky od zdroje napájení a předtím, než se nůž zcela zastaví (obr. 22).

### ⚠ ПРАВИЛА БЕЗОПАСНОСТИ

- Не используйте газонокосилку на влажной траве или на других скользких поверхностях; держите ручку машины крепко (Рис. 17); ходите медленно, не бегайте.
- На наклонных поверхностях косите всегда поперек склона, а на вверх или вниз по нему; не косите на слишком крутых склонах (Рис. 18).
- Косите всегда при дневном свете или же при надлежащем искусственном освещении.
- Убедитесь в правильной установке задней крышки (Рис. 19).
- В случае удара о какой-либо твердый предмет, немедленно остановите двигатель и проверьте газонокосилку на отсутствие повреждений. При выявлении повреждения обязательно устраните его перед повторным использованием машины (Рис. 20).
- При запуске газонокосилки не наклоняйте ее: открытый нож может причинить вред.
- Не останавливайтесь перед газонокосилкой с включенным двигателем.
- При пересечении дорожек и других проходов, а также при перемещении машины с одного места на другое, всегда выключайте двигатель.
- Останавливайте двигатель и вынимайте кабель питания из розетки перед тем, как снимать травосборник, перед чисткой отверстия для выброса травы и в случае повреждения кабеля при эксплуатации машины.
- В качестве удлинителя рекомендуется использовать кабели с неопреной оболочкой или с двойной изоляцией с безопасными разъемами для использования на открытом воздухе. Перед каждым применением осматривайте вилки кабелей и удлинитель и заменяйте их в случае обнаружения повреждений. Используемые электрические разъемы должны быть водонепроницаемыми (Рис. 21).
- Электрический кабель должен быть проложен так, чтобы он не мог быть поврежден проходящими людьми или транспортными средствами, вызывая опасную ситуацию.
- При работе на склонах сохраняйте устойчивое положение (Рис. 23).
- Будьте очень осмотрительными при изменении направления работы на склонах, а также при перемещении газонокосилки с одного рабочего места на другое.
- Используйте только фирменные режущие устройства (Рис. 24).
- Действуйте очень осмотрительно при изменении направления работы или в случае притаскивания газонокосилки к себе.
- Не прикасайтесь к ножам до отключения машины от электропитания и их полной остановки (Рис. 22).

### ⚠ ZASADY BEZPIECZEŃSTWA

- Nigdy nie kosić mokrej trawy ani używać kosiarki na innych śliskich nawierzchniach; mocno trzymać uchwyt (Fig. 17); postępować wolnym krokiem, nie biegać.
- Na terenach pochyłych, nie należy kosić z góry na dół ani odwrotnie, lecz ukośnie; nie kosić na stokach zbyt stromych (Rys. 18).
- Kosić jedynie przy świetle dziennym lub przy mocnym oświetleniu sztucznym.
- Sprawdzić, czy pokrywa kanału wyrzutowego jest właściwie zamontowana (Rys. 19).
- W przypadku uderzenia podczas pracy w obcy przedmiot, wyłączyć silnik i sprawdzić, czy kosiarka nie została uszkodzona; nie wolno uruchamiać kosiarki, dopóki nie zostaną usunięte ewentualne uszkodzenia (Rys. 20).
- Nie pochyłać kosiarki podczas uruchamiania: odsłonięte noże stanowią zagrożenie.
- Nigdy nie stawać przed kosiarką z włączonym silnikiem.
- Zatrzymać silnik podczas przechodzenia przez ścieżkę, podjazd oraz w czasie przenoszenia kosiarki z jednego obszaru koszenia na drugi.
- Wyłączyć silnik i wyjąć wtyczkę z gniazda sieciowego przed zdjęciem worka, podczas czyszczenia otworu wylotowego trawy i w przypadku uszkodzenia kabla.
- Zaleca się stosowanie przedłużaczy neoprenowych lub innych, posiadających podwójną izolację, bezpieczną wtyczkę oraz przystosowanych do użytku zewnętrznego. Przed każdym użyciem dokładnie sprawdzić wtyczki i kabel przedłużacza i, jeśli są uszkodzone, wymienić je. Wtyczki należy chronić przed kontaktem z wodą (Rys. 21).
- Przewód zasilający powinien być podłączony w taki sposób, aby nie dopuścić do jego uszkodzenia przez przechodzące osoby lub przejeżdżające pojazdy.
- Na zboczach zawsze utrzymywać stabilną pozycję (Rys. 23).
- Zmieniając kierunek koszenia na zboczach oraz podczas przenoszenia kosiarki na inne miejsce koszenia należy zachować maksymalną ostrożność.
- Sprawdzić, czy stosowane są oryginalne urządzenia tnące (Rys. 24).
- Obracając kosiarkę w swoją stronę, należy zawsze pamiętać o zachowaniu maksymalnej ostrożności.
- Nie dotykać noży przed odłączeniem urządzenia od zasilania i przed całkowitym zatrzymaniem noży (Rys. 22).

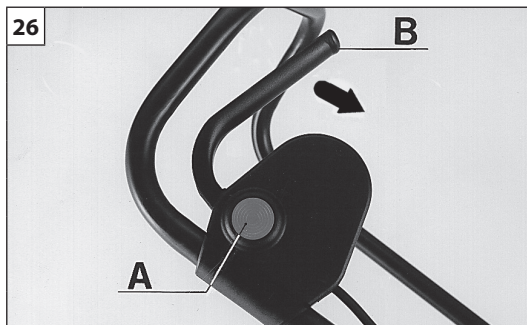
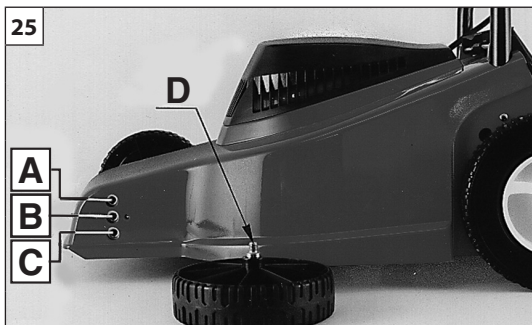

Português	Ελληνικά	Türkçe
<p align="center"><b>UTILIZAÇÃO E PARAGEM</b></p>	<p align="center"><b>ΧΡΗΣΗ ΚΑΙ ΣΤΑΜΑΤΗΜΑ</b></p>	<p align="center"><b>KESİM VE DURDURULMASI</b></p>
<p><b>UTILIZAÇÃO</b></p> <p><b>REGULAÇÃO DA ALTURA DE CORTE</b></p> <p><b>⚠ FAÇA ESTA OPERAÇÃO SÓMENTE COM O MOTOR PARADO E COM FICHA DESLIGADA DA CORRENTE ELECTRICA.</b></p> <p>Para variar a altura de corte, desenrosque as rodas e enrosque-as de novo através dos pernos roscados (D) do cobre-roda numa das três posições (Fig. 25).  <b>35: A = 20 mm, B = 36 mm, C = 52 mm.</b>  <b>40: A = 28 mm, B = 44 mm, C = 60 mm.</b></p> <p><b>PARAGEM MOTOR</b>          Solte a lavanca (B) (Fig. 26).</p> <p><b>⚠ ATENÇÃO: depois de desligar a ficha, ou depois de ter soltado a alavanca (B), o motor eléctrico e a lâmina continuam a girar ainda por cerca de 3 segundos.</b></p> <p><b>⚠ ATENÇÃO – Antes de cada utilização, certifique-se de que a libertação da alavanca do motor provoca a paragem do motor em poucos segundos. Periodicamente mande verificar o tempo correcto de paragem da lâmina num Centro de Assistência autorizado.</b></p>	<p><b>ΧΡΗΣΗ</b></p> <p><b>ΡΥΘΜΙΣΗ ΤΟΥ ΥΨΟΥΣ ΚΟΠΗΣ</b></p> <p><b>⚠ ΜΟΝΟ ΜΕ ΤΟΝ ΚΙΝΗΤΗΡΑ ΣΤΑΜΑΤΗΜΕΝΟ ΚΑΙ ΤΗΝ ΠΡΙΖΑ ΤΟΥ ΡΕΥΜΑΤΟΣ ΑΠΟΣΥΝΔΕΔΕΜΕΝΗ.</b></p> <p>Για την αλλαγή του ύψους κοπής ξεβιδώστε τους τροχούς και ξαναβιδώστε τους με τους ελικωτούς πείρους (D) των καπακιών τροχών σε μια από τις 3 θέσεις (Εικ. 25):  <b>35: A = 20 mm, B = 36 mm, C = 52 mm.</b>  <b>40: A = 28 mm, B = 44 mm, C = 60 mm.</b></p> <p><b>ΣΤΑΜΑΤΗΜΑ ΚΙΝΗΤΗΡΑ</b>          Αφήστε το μοχλό (B) (Εικ. 26).</p> <p><b>⚠ ΠΡΟΣΟΧΗ: Αφού αφαιρέσετε το ρευματολήπτη ή αφήσετε το μοχλό (B) ο ηλεκτρικός κινητήρας και η λεπίδα θα συνεχίσουν να περιστρέφονται περίπου για 3 δευτερόλεπτα.</b></p> <p><b>⚠ ΠΡΟΣΟΧΗ - Πρέπει να βεβαιώνετε πριν από κάθε χρήση ότι όταν αφήνετε το λεβιέ κινητήρα, ο κινητήρας σβήνει μετά από λίγα δευτερόλεπτα. Ελέγχετε τακτικά το χρόνο ακινητοποίησης της λεπίδας σε ένα εξουσιοδοτημένο κέντρο τεχνικής υποστήριξης.</b></p>	<p><b>KESİM</b></p> <p><b>KESİM YÜKSEKLİĞİ AYARI</b></p> <p><b>⚠ BU İŞLEMİ MOTOR DURMUŞKEN VE MAKİNA FİŞTEN ÇEKİLİYKEN YAPIN.</b></p> <p>Kesim yüksekliği ayarı yapmak için tekerlekleri (D) çıkarıp aşağıda verilen yükseklikteki deliklere geçirin (şekil 25):  <b>35: A = 20 mm, B = 36 mm, C = 52 mm.</b>  <b>40: A = 28 mm, B = 44 mm, C = 60 mm.</b></p> <p><b>MOTORUN DURDURULMASI</b>          (B) kolunu bırakın (Şekil 26).</p> <p><b>⚠ DİKKAT: Fişten çekiliyken ya da (B) kolu bırakılmışken, elektrikli motor ve bıçak 3 saniye kadar daha dönmeye devam eder.</b></p> <p><b>⚠ DİKKAT – Her kullanım öncesinde, motor kolunu serbest bırakmanın motorun birkaç saniye içerisinde durmasına yol açtığını kontrol ediniz. Bıçağın doğru durma zamanına sahip olduğunu periyodik olarak bir Yetkili Servise kontrol ettiriniz.</b></p>



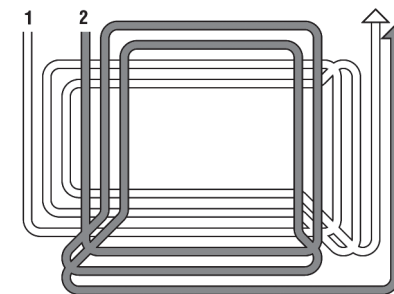

Česky

Русский

Polski

## POUŽÍVÁNÍ A VYPNUTÍ

## ИСПОЛЬЗОВАНИЕ И ОСТАНОВКА

## KOSZENIE I WYŁĄCZANIE SILNIKA KOSIARKI

### POUŽÍVÁNÍ

#### SEŘÍZENÍ VÝŠKY SEČENÍ

**!** PROVÁDĚJTE POUZE S VYPNUTÝM MOTOREM A VIDLICÍ VYTAŽENOU ZE ZÁSUVKY.

Chcete-li změnit výšku sekání, odšroubujte kola a znovu je přišroubujte pomocí svorníků se závitem (D) krytu hlavy kola do jedné ze tří sekacích poloh (obr. 25).

**35: A = 20 mm, B = 36 mm, C = 52 mm**

**40: A = 28 mm, B = 44 mm, C = 60 mm**

#### VYPNUTÍ MOTORU

Uvolněte páčku (B) (obr. 26).

**!** UPOZORNĚNÍ! Po vytažení vidlice nebo uvolnění páčky (B) se elektrický motor a nůž točí ještě asi 3 vteřiny.

**!** POZOR - Před každým použitím zkontrolujte, zda uvolnění páčky motoru způsobí zastavení motoru během několika sekund. Správný čas pro zastavení nože nechte pravidelně zkontrolovat autorizovaným servisním střediskem.

### ИСПОЛЬЗОВАНИЕ

#### УСТАНОВКА ВЫСОТЫ КОШЕНИЯ

**!** РЕГУЛИРОВКУ ВЫСОТЫ РЕЗКИ МОЖНО ПРОВОДИТЬ ТОЛЬКО ПРИ ВЫКЛЮЧЕННОМ МОТОРЕ, ОБЯЗАТЕЛЬНО ОТКЛЮЧИВ ГАЗОНОКОСИЛКУ ОТ СЕТИ.

Для изменения высоты резки травы. Открутите колеса и поставьте вновь с помощью пальцевых шпинделей крышки колеса (D) в одну из трех позиций для кошения (рис. 25).

**Высота кошения поз.**

**35: A = 20 mm, поз. B = 36 mm, поз. C = 52 mm.**

**40: A = 28 mm, поз. B = 44 mm, поз. C = 60 mm.**

#### ОСТАНОВКА ДВИГАТЕЛЯ

Отпустите рычаг (B, рис. 26).

**!** ВНИМАНИЕ: Если двигатель отсоединен от сети или отпущен рычаг (B), электромотор и движущийся нож будут вращаться еще в течение примерно 3 сек.

**!** ВНИМАНИЕ! – Перед каждым использованием убеждайтесь, что при отпуске рычага двигателя он останавливается в течение нескольких секунд. Периодически обращайтесь в авторизованный сервисный центр для проверки правильности времени остановки ножа.

### KOSZENIE

#### REGULACJA WYSOKOŚCI KOSZENIA

**!** JEDYNIĘ PRZY WYŁĄCZONYM SILNIKI I PO ODCIĘCIU ZASILANIA.

Regulacja wysokości koszenia odbywa się poprzez odkręcenie i ponowne przykręcenie kół (D) w jedną z trzech pozycji (Rys. 25)

**35: A = 20 mm, B = 36 mm, C = 52 mm.**

**40: A = 28 mm, B = 44 mm, C = 60 mm.**

#### ZATRZYMANIE SILNIKA

Zwolnić dźwignię (B) (Rys. 26).

**!** UWAGA: Po odłączeniu napięcia lub zwolnieniu dźwigni (B) silnik elektryczny oraz ostrze obracają się przez ok. 3 sekundy.

**!** UWAGA - Przed każdym użyciem sprawdzić, czy zwolnienie dźwigni silnika powoduje zatrzymanie silnika w ciągu kilku sekund. Okresowo należy zlecać kontrolę czasu zatrzymywania ostrza autoryzowanemu serwisowi.

Português	Ελληνικά	Türkçe
<p align="center"><b>UTILIZAÇÃO</b></p>	<p align="center"><b>ΧΡΗΣΗ</b></p>	<p align="center"><b>KULLANIM</b></p>
<p><b>⚠️ ATENÇÃO:</b></p> <ul style="list-style-type: none"> <li>- Não utilize a corta-relvas se o saco recolhe-relvas estiver rasgado ou cheio de relva.</li> <li>- Pare sempre o motor antes de tirar o saco recolhe-relvas.</li> </ul> <p><b>NOTA</b></p> <ul style="list-style-type: none"> <li>- Se a altura da relva a ser ceifada for excessiva, efetuar duas passagens: a primeira na altura máxima, a segunda na altura que se desejar.</li> <li>- Ceife o relvado em “caracol” do exterior para o interior (Fig. 40, pag. 73).</li> </ul> <p><b>USOS PROIBIDOS</b></p> <ul style="list-style-type: none"> <li>- O corta-relva só deve ser utilizado para o corte de superfícies relvadas em jardins ou parques.</li> <li>- O corta-relva <b>não</b> deve ser utilizado para o corte de outros materiais, em particular para materiais que se encontrem acima do nível do solo, para os quais seja necessário elevar o próprio corta-relva.</li> <li>- O corta-relva não deve ser utilizado para triturar ramos ou materiais mais consistentes da relva.</li> <li>- O corta-relva não deve ser utilizado para aspirar ou arapanhar do solo materiais consistentes, poeirentos, resíduos de qualquer tipo, areia ou gravilha.</li> <li>- O corta-relva não deve ser utilizado para aplanar relevos ou asperezas do terreno; a lâmina nunca deve tocar no terreno em si.</li> <li>- O corta-relva não deve ser utilizado para transportar, empurrar ou rebocar outros objectos, carrinhos ou artigos semelhantes.</li> <li>- É proibido aplicar na tomada de força do corta-relva ferramentas ou aplicações que não aquelas indicadas pelo fabricante.</li> </ul>	<p><b>⚠️ ΠΡΟΣΟΧΗ:</b></p> <ul style="list-style-type: none"> <li>- Μη χρησιμοποιείτε το χλοοκοπτικό αν τα “μάτια” του σάκου περισυλλογής γρασιδιού είναι σπασμένα ή φραγμένα από γρασίδι.</li> <li>- Σταματάτε πάντα τον κινητήρα πριν θγάλετε το σάκο περισυλλογής γρασιδιού.</li> </ul> <p><b>ΣΗΜΕΙΩΣΗ</b></p> <ul style="list-style-type: none"> <li>- Αν το ύψος του γρασιδιού που πρόκειται να κόψετε είναι υπερβολικό, να κάνετε δύο περάσματα: το πρώτο στο μέγιστο ύψος, το δεύτερο στο επιθυμητό ύψος.</li> <li>- Κόψτε τον χορτοτάπητα κυκλικά από τα έξω προς τα μέσα (Εικ. 40, σελ. 73).</li> </ul> <p><b>ΜΗ ΕΠΙΤΡΕΠΟΜΕΝΕΣ ΧΡΗΣΕΙΣ</b></p> <ul style="list-style-type: none"> <li>- Το χλοοκοπτικό πρέπει να χρησιμοποιείται μόνο για την κοπή χλόης σε κήπους ή πάρκα.</li> <li>- Το χλοοκοπτικό <b>δεν</b> πρέπει να χρησιμοποιείται για την κοπή άλλων υλικών και, συγκεκριμένα, για υλικά που βρίσκονται πάνω από την επιφάνεια του εδάφους, για τα οποία απαιτείται ανύψωση του χλοοκοπτικού.</li> <li>- Το χλοοκοπτικό δεν πρέπει να χρησιμοποιείται για θρυμματισμό κλαδιών ή πιο συμπαγών υλικών από τη χλόη.</li> <li>- Το χλοοκοπτικό δεν πρέπει να χρησιμοποιείται για αναρρόφηση ή συλλογή από το έδαφος συμπαγών υλικών, υλικών σε μορφή σκόνης, απορριμμάτων κάθε είδους, άμμου ή χαλικιών.</li> <li>- Το χλοοκοπτικό δεν πρέπει να χρησιμοποιείται για εξομάλυνση περιοχών του εδάφους με προεξοχές ή ανωμαλίες. Η λεπίδα δεν πρέπει να έρχεται ποτέ σε επαφή με το έδαφος.</li> <li>- Το χλοοκοπτικό δεν πρέπει να χρησιμοποιείται για τη μεταφορά, ώθηση ή ρυμούλκηση άλλων αντικειμένων, καροτσιών ή άλλων παρόμοιων.</li> <li>- Απαγορεύεται η τοποθέτηση στο δυναμοδότη του χλοοκοπτικού εξαρτημάτων ή συστημάτων που δεν συνιστώνται από τον κατασκευαστή.</li> </ul>	<p><b>⚠️ DİKKAT:</b></p> <ul style="list-style-type: none"> <li>- Torba delikse ya da çimenle doluyca makinanızı çalıştırmayın.</li> <li>- Torbayı çıkartmadan önce motoru durdurun.</li> </ul> <p><b>NOT:</b></p> <ul style="list-style-type: none"> <li>- Çim çok uzunsa iki kesim yapın. İlki maksimum yükseklikte olsun; ikincisi de istenen yükseklikte olsun.</li> <li>- Çimi dıştan içe doğru bir spiral şeklinde kesin (Şekil 40, sayfa 73).</li> </ul> <p><b>YASAK OLAN KULLANIMLAR</b></p> <ul style="list-style-type: none"> <li>- Çim biçme makinesi sadece bahçe veya parklardaki çimli yüzeyleri biçme amaçlı kullanılmalıdır.</li> <li>- Çim biçme makinesi diğer materyalleri, özellikle de zemin yüzeyinden yüksekte bulunan, yukarıya kaldırılmasını gerektiren materyalleri kesmek için kullanılmamalıdır.</li> <li>- Çim biçme makinesi dalları veya ottan daha sert materyalleri parçalamak için kullanılmamalıdır.</li> <li>- Çim biçme makinesi sert, tozlu materyallerin, hiçbir tipteki atığın, kum veya çakılın zeminden toplanması için kullanılmamalıdır.</li> <li>- Çim biçme makinesi zemindeki çıkıntıları veya pürüzleri düzeltmek için kullanılmamalıdır; Bıçak asla zemine değmemelidir.</li> <li>- Çim biçme makinesi diğer objeleri, vagonları vs taşımak, itmek veya çekmek için kullanılmamalıdır.</li> <li>- Çim biçme makinesinin üretici tarafından önerilmeyen aletlere takılması veya önerilmeyen uygulamalarda kullanılması yasaktır.</li> </ul>

## POUŽITÍ

**⚠ UPOZORNĚNÍ!**

- Nepoužívejte sekačku, je-li tkanina sběrného koše opotřebovaná nebo zanesená trávou.
- Před odejmutím sběrného koše vždy vypněte motor.

**POZNÁMKA**

- Jestliže je tráva, kterou chcete posekat, příliš vysoká, postupujte ve dvou fázích: v první sečte na maximální výšku sečení, v druhé na požadovanou výšku.
- Trávu sečte do spirály, z vnějšku směrem dovnitř (obr. 40, str. 73).

**ZAKÁZANÝ ZPŮSOB POUŽÍVÁNÍ**

- Rotační sekačka se smí používat pouze k sekání travnatých povrchů v zahradách nebo parcích.
- Rotační sekačka se **nesmí** používat k řezání jiných materiálů, zvláště pak materiálů, které jsou nad úrovní terénu a pro které se sekačka musí zvednout.
- Rotační sekačka se nesmí používat k drčení větví ani jiných materiálů pevnějších než tráva.
- Rotační sekačka se nesmí používat k odsávání nebo sběr pevných či prašných materiálů, odpadů jakéhokoli druhu, písku či štěrku.
- Rotační sekačka se nesmí používat k vyrovnávání reliéfu ani nerovností terénu; nůž se nikdy nesmí dotýkat samotného terénu.
- Rotační sekačka se nesmí používat k přepravě, tlačení ani tažení jiných předmětů, vozíků či podobně.
- Na pohon rotační sekačky je zakázáno připojovat jiné nářadí nebo nástavce, které nejsou povoleny výrobcem.

## ПРАВИЛА ПОЛЬЗОВАНИЯ

**⚠ ВНИМАНИЕ:**

- Не используйте косилку с полным бункером или без него.
- Всегда останавливайте двигатель перед снятием бункера для сбора травы.

**ВНИМАНИЕ:**

- Если трава слишком высокая: установите максимальную высоту кошения, установите желаемую высоту.
- Косите траву по спирали, с внешней стороны участка внутрь (Рис. 40, стр. 73).

**ЗАПРЕЩЕННЫЕ СПОСОБЫ ПРИМЕНЕНИЯ**

- Газонокосилка должна использоваться только для скашивания травы в садах и парках.
- Газонокосилка **не** должна использоваться для резки других материалов, в частности, тех, которые настолько выше уровня земли, что для их резки пришлось бы поднимать газонокосилку.
- Газонокосилка не должна использоваться для измельчения веток или материалов, которые прочнее и тверже травы.
- Газонокосилка не должна использоваться для удаления с почвы или всасывания твердых материалов, пыли, всевозможных отходов, песка или гальки.
- Газонокосилка не должна использоваться для выравнивания рельефа грунта или срезания его неровностей; нож никогда не должен касаться земли.
- Газонокосилка не должна использоваться для транспортировки, толкания или буксировки других предметов, тележек и т.д.
- Запрещается подсоединять к валу отбора мощности газонокосилки устройства или приспособления, не указанные изготовителем.

## UŻYTKOWANIE

**⚠ UWAGA:**

- Nie używać kosiarki, gdy zbiornik ściętej trawy jest pełny lub uszkodzony.
- Zawsze zatrzymać silnik przed zdjęciem zbiornika ściętej trawy z kosiarki.

**UWAGA**

- Jeśli trawa do skoszenia jest zbyt wysoka, zabieg przeprowadzić w dwóch etapach, pierwszy raz przy maksymalnej wysokości koszenia, a drugi raz przy żądanej wysokości.
- Kosić trawnik w "ślimaka" od zewnątrz do wewnątrz (Rys. 40, str. 73).

**ZABRONIONE SPOSOBY UŻYTKOWANIA**

- Kosiarki należy używać tylko do koszenia powierzchni pokrytych trawą w ogrodach i parkach.
- Kosiarki **nie** wolno używać do ścinania innych materiałów, zwłaszcza tych, które znajdują się powyżej poziomu terenu, w przypadku których konieczne jest podniesienie kosiarki.
- Kosiarki nie wolno używać do rozdrabniania gałęzi lub materiałów twardszych od trawy.
- Kosiarki nie wolno używać do zasysania i zbierania z terenu twardych lub zapylnych materiałów, wszelkiego rodzaju odpadów, piasku lub żwiru.
- Kosiarki nie wolno używać do wyrównywania wypukłości lub nierówności terenu. Ostrze nie może nigdy dotykać terenu.
- Kosiarki nie wolno używać do transportu, popychania lub ciągnięcia innych przedmiotów, takich jak wózki itp.
- Zabrania się podłączania do wału odbioru mocy kosiarki innych narzędzi lub osprzętu oprócz tych, które zostały wskazane przez producenta.

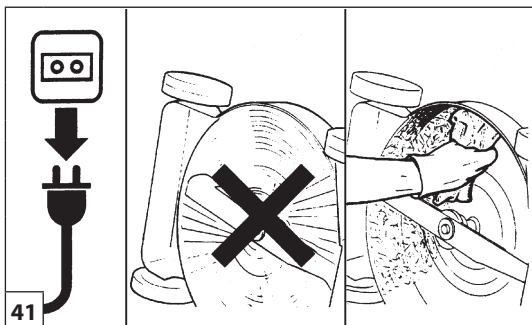

Português	Ελληνικά	Türkçe
<p align="center"><b>TRANSPORTE - ARMAZENAGEM</b></p>	<p align="center"><b>ΠΕΤΑΦΟΡΑ - ΑΠΟΘΗΚΕΥΣΗ</b></p>	<p align="center"><b>NAKLIYE - MUHAFAZA</b></p>
<p><b>⚠ Pare o motor e desligue a ficha da tomada de força quer antes de tirar o saco quer quando for limpar o furo de saída da relva (Fig. 41).</b></p> <p><b>TRANSPORTE - ARMAZENAGEM</b></p> <ul style="list-style-type: none"> <li>- Para facilitar o transporte e a armazenagem, o punho pode ser dobrado: desenrosque a maçaneta e abaixe a parte superior do punho.</li> <li>Obs.: preste muita atenção por forma a evitar de apertar e esticar o cabo elétrico.</li> <li>- Tire o saco recolhe-relvas.</li> <li>- Transporte o corta-relva com o motor desligado.</li> </ul> <p><b>⚠ ATENÇÃO – Para o transporte do corta-relva no veículo, certifique-se da fixação correcta e sólida ao veículo através de correias. O corta-relva deve ser transportado na posição horizontal. Certifique-se ainda de que não são violadas as normas de transporte vigentes para estas máquinas.</b></p> <p><b>ARMAZENAGEM</b></p> <p><b>⚠ Depois de ter utilizado a máquina, limpe a sua parte inferior nunca usando o jacto de água.</b></p> <ul style="list-style-type: none"> <li>- Controle o bom estado da máquina.</li> <li>- Controle que todos os parafusos com porcas estejam bem apertados.</li> <li>- Aplique graxa ou óleo para motor nas partes sujeitas a ferrugem.</li> <li>- Conserve o aparelho em lugar seco, se possível sobre um solo de cimento. Para protegê-lo da umidade, conserve-o encima de tábuas ou chapas.</li> <li>- Os procedimentos de activação após uma armazenagem durante o Inverno são os mesmos que os efectuados para o arranque normal da máquina (pág. 20).</li> </ul>	<p><b>⚠ Πριν από οποιονδήποτε καθαρισμό ή επισκευή, σταματήστε τον κινητήρα και αφαιρέστε το ρειματολήπτη από την πρίζα του ρεύματος (Eik. 41).</b></p> <p><b>ΠΕΤΑΦΟΡΑ - ΑΠΟΘΗΚΕΥΣΗ</b></p> <ul style="list-style-type: none"> <li>- Για να διευκολύνετε τη μεταφορά και τη φύλαξη, το τιμόνι μπορεί να διπλώσει: ξεβιδώστε το μοχλό και κατεβάστε το άνω τμήμα του τιμονιού.</li> <li>ΣΗΜΕΙΩΣΗ: προσέξτε για να αποφύγετε το τράβηγμα ή το τέντωμα του καλωδίου.</li> <li>- Αφαιρέστε το σάκο περισυλλογής γρασιδιού.</li> <li>- Μεταφέρετε το χλοοκοπτικό με τον κινητήρα σβηστό.</li> </ul> <p><b>⚠ ΠΡΟΣΟΧΗ - Για τη μεταφορά του χλοοκοπτικού με όχημα, βεβαιωθείτε ότι το μηχάνημα έχει στερεωθεί σωστά και σταθερά στο όχημα χρησιμοποιώντας ιμάντες. Το χλοοκοπτικό πρέπει να μεταφέρεται σε οριζόντια θέση, τηρώντας επίσης τους ισχύοντες κανονισμούς μεταφοράς για μηχανήματα αυτού του τύπου.</b></p> <p><b>ΑΠΟΘΗΚΕΥΣΗ</b></p> <p><b>⚠ Υστερα από κάθε χρήση του μηχανήματος, καθαρίστε το κάτω μέρος αποφεύγοντας, απολύτως, τη χρήση νερού υπό πίεση.</b></p> <ul style="list-style-type: none"> <li>- Ελέγξτε την καλή κατάσταση του μηχανήματος.</li> <li>- Βεβαιωθείτε ότι όλες οι βίδες και τα παξιμάδια είναι καλά σφιγμένα.</li> <li>- Αλείψτε με γράσο ή λάδι κινητήρα τα εξαρτήματα που μπορεί να σκουριάσουν.</li> <li>- Φυλάξτε το χλοοκοπτικό σε στεγνό μέρος, αν είναι δυνατόν σε τσιμεντένιο δάπεδο. Για να το προστατεύσετε από την υγρασία, μπορείτε να το βάλετε πάνω σε σανίδες ή σε μια λαμαρίνα.</li> <li>- Η διαδικασία έναρξης λειτουργίας μετά την αποθήκευση του μηχανήματος κατά τη χειμερινή περίοδο δεν διαφέρει από τη συνήθη διαδικασία ενεργοποίησης του μηχανήματος (σελ. 20).</li> </ul>	<p><b>⚠ Herhangi bir onarım veya temizlik işlemini yapmadan önce motoru durdurun ve fişi elektrik prizinden çekin (Şekil. 41).</b></p> <p><b>NAKLIYE - MUHAFAZA</b></p> <ul style="list-style-type: none"> <li>- Taşınma sırasında saplar katlanabilir. Kolu bırakın ve üst sapı katlayın.</li> <li>NOT: Kablonun kesici aletlerle temas etmemesi veya gerilmemesi için özen gösteriniz.</li> <li>- Kabloların sıkışmasını ya da gerilmesini önleyin.</li> <li>- Çim biçme makinesini motor kapalıyken taşıyınız.</li> </ul> <p><b>⚠ DİKKAT – Çim biçme makinesinin araçla taşınması halinde, araca kayışlar vasıtasıyla düzgün ve sağlam bir şekilde sabitlendiğinden emin olunuz. Çim biçme makinesi yatay konumda, deposu boş halde ve ayrıca bu makineler için geçerli nakliye yönetmeliklerinin ihlal edilmediği garanti edilerek taşınır.</b></p> <p><b>MUHAFAZA</b></p> <p><b>⚠ Her kullanımdan sonra makinanın altını temizleyin ama bunu yapmak için tonlarca su kullanmayın.</b></p> <ul style="list-style-type: none"> <li>- Kaportanın altını temizleyin. Makinayı kontrol edin.</li> <li>- Yakıt deposundaki yakıtın tümünü boşaltın.</li> <li>- Paslanabilecek aksamı gresleyin ya da yağlayın.</li> <li>- Makinayı kuru ve beton zeminde bırakın. Rutubete karşı korumak için altına mukavva koyun.</li> <li>- Bir kış mevsiminden sonra tekrar çalıştırma ile ilgili prosedürler, makinenin normal çalıştırma için geçerli prosedürleri ile aynıdır (syf.20).</li> </ul>

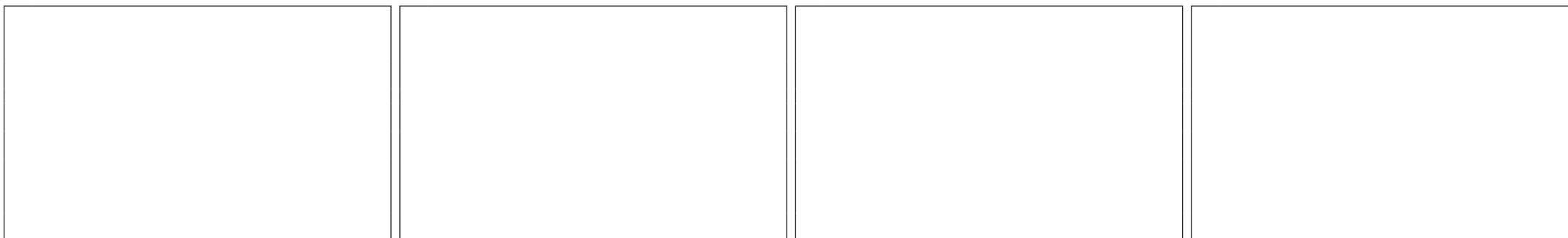

Česky	Русский	Polski
<p align="center"><b>PŘEPRAVA - SKLADOVÁNÍ</b></p>	<p align="center"><b>ТРАНСПОРТИРОВКА - ХРАНЕНИЕ</b></p>	<p align="center"><b>TRANSPORT - PRZECHOWYWANIE</b></p>
<p><b>⚠</b> Před každým čištěním nebo opravou vždy vypněte motor a vytáhněte vidlici ze zásuvky (obr. 41).</p> <p><b>PŘEPRAVA - SKLADOVÁNÍ</b></p> <ul style="list-style-type: none"> <li>- K usnadnění dopravy a skladování sekačky je možné složit rukojeť: vyšroubujte křídlové matice a sklopte horní část rukojeti.</li> <li>POZNÁMKA: dejte pozor, aby se kabel nikde nepřiskřípl nebo nezachytil.</li> <li>- Sejměte sběrný koš.</li> <li>- Při přepravě musí být motor rotační sekačky vypnutý.</li> </ul> <p><b>⚠</b> POZOR - Při přepravě rotační sekačky na vozidle zajistěte řádné a pevné připevnění na vozidle pomocí řemenů. Rotační sekačka se přepravuje ve vodorovné poloze po ujištění, že se neporušují platné předpisy pro přepravu těchto zařízení.</p> <p><b>SKLADOVÁNÍ</b></p> <p><b>⚠</b> Po každém použití sekačky vyčistěte její spodní část; v žádném případě ji nestříkejte vodou.</p> <ul style="list-style-type: none"> <li>- Zkontrolujte dobrý stav sekačky.</li> <li>- Zkontrolujte, zda jsou všechny šrouby a matice dobře utažené.</li> <li>- Součásti, které by mohly zrezivět, potřete tukem nebo motorovým olejem.</li> <li>- Sekačku uložte na suché místo, pokud možno s cementovou podlahou. Abyste ji ochránili před vlhkostí, můžete ji postavit na dřevěnou nebo plechovou desku.</li> <li>- Postup pro uvedení do provozu po zimním uložení je stejný jako postup při normálním spouštění stroje (str.20).</li> </ul>	<p><b>⚠</b> Прежде чем выполнить любой операции очистки или ремонта, остановите двигатель и отсоедините штепсельную вилку от электрической сети (Рис. 41).</p> <p><b>ТРАНСПОРТИРОВКА И ХРАНЕНИЕ</b></p> <ul style="list-style-type: none"> <li>- При траспортировке и хранении ручки управления могут быть сложены; для этого отверните барашки на ручке и корпусе косилки.</li> <li>ВНИМАНИЕ: будьте внимательны, чтобы не допустить пережимания и скручивания электрического кабеля.</li> <li>- Снимите бункер для сбора травы.</li> <li>- Переносите газонокосилку при выключенном двигателе.</li> </ul> <p><b>⚠</b> ВНИМАНИЕ! – При транспортировке газонокосилки на транспортном средстве, убедитесь, что она правильно и надежно закреплена на нем с помощью ремней. Газонокосилку следует транспортировать в горизонтальном положении, убедившись, что при этом не нарушаются прочие правила транспортировки соответствующего оборудования.</p> <p><b>ХРАНЕНИЕ</b></p> <p><b>⚠</b> Очищайте нижнюю часть машины после каждого использования, но никогда не пользуйтесь для этой цели водой.</p> <ul style="list-style-type: none"> <li>- Убедитесь, что косилка находится в рабочем состоянии.</li> <li>- Тщательно проверьте крепление всех болтов и гаек.</li> <li>- Чтобы предотвратить коррозию отдельных частей косилки, смажьте их смазкой или маслом.</li> <li>- Храните косилку в сухом месте, защитите лезвие и корпус от попадания влаги.</li> <li>- Процедуры ввода в эксплуатацию после периода зимнего хранения идентичны тем, которые используются при обычном запуске машины (стр.20).</li> </ul>	<p><b>⚠</b> Przed przystąpieniem do wykonywania jakichkolwiek naprawy lub czyszczenia, należy wyłączyć silnik i odłączyć kosiarkę od zasilania (Rys. 41).</p> <p><b>TRANSPORT - PRZECHOWYWANIE</b></p> <ul style="list-style-type: none"> <li>- Aby ułatwić transport oraz przechowywanie, uchwyt kosiarki można złożyć: odkręcić pokrętła i obniżyć górną część rączki.</li> <li>UWAGA: Nie przytrzasnąć i nie urwać przewodu.</li> <li>- Zdjąć zbiornik ściętej trawy.</li> <li>- Kosiarkę należy przenosić po wyłączeniu silnika.</li> </ul> <p><b>⚠</b> UWAGA - Przed transportem kosiarki w pojeździe należy się upewnić, że jest ona do niego prawidłowo i solidnie przymocowana pasami. Kosiarkę należy transportować w pozycji poziomej, ponadto należy się upewnić, iż nie narusza się obowiązujących przepisów dotyczących transportu takich urządzeń.</p> <p><b>PRZECHOWYWANIE</b></p> <p><b>⚠</b> Po każdym użyciu urządzenia, należy wyczyścić dolną część. Nie wolno czyścić strumieniem wody.</p> <ul style="list-style-type: none"> <li>- Sprawdzić stan urządzenia.</li> <li>- Sprawdzić, czy wszystkie nakrętki i śruby są dobrze przykręcone.</li> <li>- Części podatne na rdzę powinny zostać nasmarowane lub naoliwione.</li> <li>- Przechowywać kosiarkę w suchym miejscu, najlepiej na cementowym podłożu. Aby zapewnić zabezpieczenie przed wilgocią, pod kosiarkę można włożyć płytę lub panele.</li> <li>- Procedura uruchomienia po sezonie zimowym przebiega tak samo, jak podczas zwykłego uruchomienia urządzenia (str.20).</li> </ul>

Português	Ελληνικά	Türkçe
<p align="center"><b>MANUTENÇÃO</b></p>	<p align="center"><b>ΣΥΝΤΗΡΗΣΗ</b></p>	<p align="center"><b>BAKIM</b></p>
<p>Para um óptimo funcionamento do seu corta-relvas ao longo do tempo e para uma melhor qualidade do seu trabalho, siga cuidadosamente os seguintes conselhos para regulagens e operações de manutenção.</p> <p><b>UTILIZE SOMENTE PEÇAS DE ORIGEM</b></p> <p><b>⚠ Pare o motor e desligue a ficha da tomada de força quer antes de tirar o saco quer quando for limpar o furo de saída da relva.</b></p> <p><b>MANUTENÇÃO DO DISPOSITIVO DE CORTE</b></p> <p><b>MANUTENÇÃO EXTRAORDINÁRIA</b> No final de cada estação, em caso de uso intenso, ou de dois em dois anos com uso normal, é aconselhável proceder a um controlo geral a efectuar com um técnico especializado da rede de assistência.</p> <p><b>⚠ ATENÇÃO! – Todas as operações de manutenção não mencionadas no presente manual devem ser efectuadas por uma oficina autorizada.</b> Para garantir um funcionamento constante e regular do corta-relva, lembre-se que eventuais substituições das peças deverão ser feitas exclusivamente com <b>PEÇAS ORIGINAIS</b>.</p> <p><b>⚠ Eventuais modificações não autorizadas e/ou o uso de acessórios não originais podem causar lesões graves ou mortais ao operador ou a terceiros.</b></p> <p><b>⚠ Manipular as lâminas sempre com muito cuidado. Utilize sempre luvas de proteção.</b></p> <ul style="list-style-type: none"> <li>- Depois de cada utilização da máquina, limpe a parte inferior dos resíduos de relvas.</li> <li>- Manter as bordas da lâmina sempre bem afiadas.</li> <li>- Uma lâmina mal afiada não permitirá um corte de boa qualidade.</li> </ul> <p><b>⚠ Uma lâmina deformada ou estragada deve ser trocada.</b></p>	<p>Για μια άριστη λειτουργία του χλοοκοπτικού σας και για μια καλύτερη ποιότητα της εργασίας σας, ακολουθείστε αυστηρά τις παρακάτω συστάσεις για τις ρυθμίσεις και τις διαδικασίες συντήρησης.</p> <p><b>ΧΡΗΣΙΜΟΠΟΙΕΙΤΕ ΜΟΝΟ ΓΝΗΣΙΑ ΑΝΤΑΛΛΑΚΤΙΚΑ</b></p> <p><b>⚠ Πριν από οποιονδήποτε καθαρισμό ή επισκευή, σταματήστε τον κινητήρα και αφαιρέστε το ρειματολήπτη από την πρίζα του ρεύματος.</b></p> <p><b>ΣΥΝΤΗΡΗΣΗ ΤΟΥ ΣΥΣΤΗΜΑΤΟΣ ΚΟΠΗΣ</b></p> <p><b>ΕΚΤΑΚΤΗ ΣΥΝΤΗΡΗΣΗ</b> Στο τέλος της εποχής μετά από εντατική χρήση ή κάθε δύο χρόνια με φυσιολογική χρήση, είναι σκόπιμο να πραγματοποιείται ένας γενικός έλεγχος από εξειδικευμένο τεχνικό του Σέρβις.</p> <p><b>⚠ ΠΡΟΣΟΧΗ! - Όλες οι επεμβάσεις συντήρησης που δεν αναφέρονται στο παρόν εγχειρίδιο, πρέπει να πραγματοποιούνται από εξουσιοδοτημένο σέρβις.</b> Για να διασφαλιστεί η συνεχής και ομαλή λειτουργία του χλοοκοπτικού, για την αντικατάσταση των εξαρτημάτων χρησιμοποιείτε μόνο <b>ΓΝΗΣΙΑ ΑΝΤΑΛΛΑΚΤΙΚΑ</b>.</p> <p><b>⚠ Τυχόν μη εξουσιοδοτημένες τροποποιήσεις ή/και η χρήση μη γνήσιων εξαρτημάτων μπορεί να οδηγήσουν στην πρόκληση σοβαρών ή θανατηφόρων τραυματισμών για το χειριστή ή τρίτους.</b></p> <p><b>⚠ Χρειάζεται προσοχή όταν πιάνετε τις λεπίδες. Φοράτε πάντα προστατευτικά γάντια.</b></p> <ul style="list-style-type: none"> <li>- Μετά από κάθε χρήση του μηχανήματος, καθαρίστε το κάτω μέρος από τα υπολείμματα γρασιδιού.</li> <li>- Η κόψη της λεπίδας πρέπει να είναι πάντα κοφτερή.</li> <li>- Μια μη κοφτερή λεπίδα δεν θα σας επιτρέψει μια καλή κοπή.</li> </ul> <p><b>⚠ Μια στραβωμένη ή φθαρμένη λεπίδα πρέπει να αντικατασταθεί.</b></p>	<p>Makinanızdan maksimum verim alabilmeniz için aşağıda belirtilen ayarları ve bakımı yapın.</p> <p><b>YALNIZ ORJINAL YEDEK PARÇALARI KULLANIN.</b></p> <p><b>⚠ Herhangi bir onarım veya temizlik işlemini yapmadan önce motoru durdurun ve fişi elektrik prizinden çekin.</b></p> <p><b>KESICI AKSAMININ BAKIMI</b></p> <p><b>EKSTRA BAKIM</b> Eğer cihaz yoğun bir flekilde kullanıldıysa, uygulama sezonu sonunda, normal olarak gerçekleştirilen genel kontrollere ek olarak her iki yıllık kullanımdan sonra cihazı uzman teknisyene kontrol ettiriniz.</p> <p><b>⚠ DİKKAT! – Bu kitapçıkta belirtilmeyen diğer tüm bakım işleri yetkili bir Servis Merkezi tarafından gerçekleştirilmelidir.</b> Çim biçme makinesinin sürekli ve düzenli işleyişini garanti etmek için, olası parça değiştirme işlemlerinin yalnızca <b>ORJİNAL YEDEK PARÇALAR</b> kullanılarak yapılması gerektiğini unutmayınız.</p> <p><b>⚠ Yetkisiz yapılan değişiklikler ve/veya orijinal aksesuarların kullanılmaması operatörde veya üçüncü kişilerde ciddi veya ölümcül yaralanmalara yol açabilir.</b></p> <p><b>⚠ Bıçakla uğraşırken dikkatli olun. Daima koruyucu eldiven giyin.</b></p> <ul style="list-style-type: none"> <li>- Her kesimden sonra makineyi iyice temizleyin.</li> <li>- Bıçağı bileyin.</li> <li>- Keskin olmayan bir bıçak iyi kesim yapmaz. Hasarlı ya da eski bir bıçak tehlikeli olabilir.</li> </ul> <p><b>⚠ Deforme olmuş ya da bozulmuş bıçak değiştirilmelidir</b></p>

Česky	Русский	Polski
<p style="text-align: center;"><b>ÚDRŽBA</b></p>	<p style="text-align: center;"><b>ТЕХНИЧЕСКОЕ ОБСЛУЖИВАНИЕ</b></p>	<p style="text-align: center;"><b>KONSERWACJA</b></p>
<p>Chcete-li, aby vám sekačka dlouho a dobře sloužila, dodržujte pečlivě následující pokyny k jejímu seřizování a údržbě.</p> <p><b>POUŽÍVEJTE POUZE ORIGINÁLNÍ NÁHRADNÍ DÍLY</b></p> <p><b>⚠ Před každým čištěním nebo opravou vždy vypněte motor a vytáhněte vidlici ze zásuvky.</b></p> <p><b>ÚDRŽBA NOŽE</b></p> <p><b>MIMOŘÁDNÁ ÚDRŽBA</b> V případě intenzivního používání doporučujeme provést celkovou kontrolu odborným technikem servisu na konci sezóny, v případě normálního používání každé dva roky.</p> <p><b>⚠ UPOZORNĚNÍ! - Všechny údržbové práce, které nejsou uvedené v této příručce, smí provádět pouze autorizovaná dílna.</b> Chcete-li zaručit stálou a pravidelnou činnost sekačky, nepamenejte, že pro případnou výměnu poškozených dílů se vždy musí používat <b>ORIGINÁLNÍ NÁHRADNÍ DÍLY</b>.</p> <p><b>⚠ Případné neschválené úpravy a/nebo používání neoriginálního příslušenství může způsobit vážná či smrtelná zranění pracovníka nebo třetích osob.</b></p> <p><b>⚠ S nožem zacházejte vždy velmi opatrně. Noste ochranné rukavice.</b></p> <ul style="list-style-type: none"> <li>- Po každém použití sekačky vyčistěte její spodní část od zbytků trávy.</li> <li>- Ostří nože musí být vždy dobře nabroušeno.</li> <li>- S nenaostřeným nožem nedosáhnete dobrých výsledků.</li> </ul> <p><b>⚠ Deformovaný nebo poškozený nůž je nutné vyměnit.</b></p>	<p>Для долгого и качественного использования Вашей косилки внимательно читайте инструкцию по эксплуатации.</p> <p><b>ИСПОЛЬЗУЙТЕ ТОЛЬКО ОРИГИНАЛЬНЫЕ ЗАПЧАСТИ</b></p> <p><b>⚠ Прежде чем выполнить любой операции очистки или ремонта, остановите двигатель и отсоедините штепсельную вилку от электрической сети.</b></p> <p><b>ОБСЛУЖИВАНИЕ РЕЖУЩЕГО ИНСТРУМЕНТА</b></p> <p><b>ТЕХОСМОТР</b> Рекомендуется по окончании сезона в случае интенсивной эксплуатации и раз в два года при нормальной эксплуатации обращаться к специалисту по сервисному обслуживанию для проведения полного техосмотра.</p> <p><b>⚠ Все работы по техобслуживанию не описанные в этом руководстве, должны проводиться в авторизованном сервисном центре.</b> Помните, что для обеспечения правильного и бесперебойного функционирования газонокосилки при необходимости замены каких-либо деталей следует использовать только <b>ОРИГИНАЛЬНЫЕ ЗАПЧАСТИ</b>.</p> <p><b>⚠ Внесение самовольных модификаций или использование неоригинальных принадлежностей может привести к тяжелым и смертельным травмам оператора и третьих лиц.</b></p> <p><b>⚠ Будьте осторожны при работе с лезвием. Используйте защитные перчатки.</b></p> <ul style="list-style-type: none"> <li>- Каждый раз после кошения тщательно очищайте косилку.</li> <li>- Лезвия должны быть острыми.</li> <li>- Заточенное лезвие залог хорошей работы косилки.</li> </ul> <p><b>⚠ Внимание - Сломанный или поврежденный нож опасен, замените его.</b></p>	<p>Aby zapewnić optymalną pracę Państwa kosiarki przez cały czas eksploatacji oraz doskonałą jakość koszenia, należy skrupulatnie przestrzegać zaleceń dotyczących regulacji oraz konserwacji.</p> <p><b>STOSOWAĆ WYŁĄCZNIE ORYGINALNE CZĘŚCI ZAMIENNE</b></p> <p><b>⚠ Przed przystąpieniem do wykonywania jakichkolwiek naprawy lub czyszczenia, należy wyłączyć silnik i odłączyć kosiarkę od zasilania.</b></p> <p><b>KONSERWACJA UKŁADU TNĄCEGO</b></p> <p><b>KONSERWACJA NADZWYCZAJNA</b> Na koniec sezonu, w przypadku intensywnej użytkowania, lub co dwa lata, w przypadku zwykłego użytkowania, zlecić ogólny przegląd przez wyspecjalizowanego technika z serwisu technicznego.</p> <p><b>⚠ UWAGA: Wszystkie czynności konserwacyjne, które nie są opisane w niniejszym podręczniku powinny być wykonywane przez autoryzowany serwis.</b> W celu zagwarantowania ciągłego i prawidłowego działania kosiarki należy pamiętać o tym, że zużyte lub uszkodzone części należy wymieniać wyłącznie na <b>ORYGINALNE CZĘŚCI ZAMIENNE</b>.</p> <p><b>⚠ Ewentualne niedozwolone zmiany i/lub stosowanie nieoryginalnych akcesoriów mogą spowodować poważne lub śmiertelne obrażenia użytkownika lub osób trzecich.</b></p> <p><b>⚠ W trakcie obsługi układu tnącego zwrócić szczególną uwagę na bezpieczeństwo skaleczenia. Zakładać zawsze rękawice ochronne.</b></p> <ul style="list-style-type: none"> <li>- Po każdym użyciu kosiarki, oczyścić jej spód z pozostałości trawy.</li> <li>- Nóż powinien być zawsze dobrze naostrzony.</li> <li>- Nienaostrzony nóż sprawi, że wyniki koszenia nie będą satysfakcjonujące.</li> </ul> <p><b>⚠ Zdeformowany lub uszkodzony nóż należy wymienić.</b></p>

49

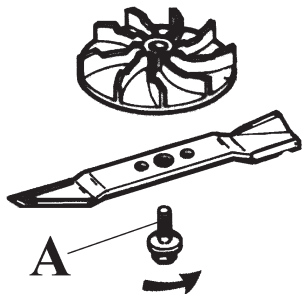

50

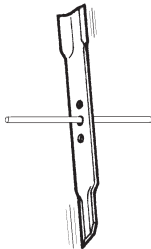

51

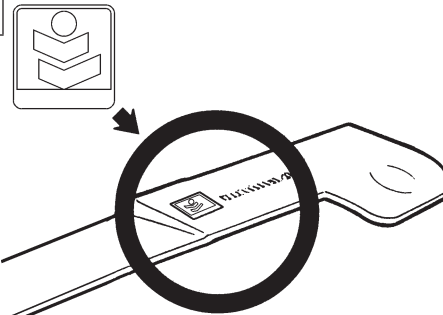

Português

**MANUTENÇÃO****ATENÇÃO!**

- Desligue a ficha antes de efectuar qualquer intervenção na máquina
- Desligue o motor e controle que todos os órgãos em movimento estejam efectivamente parados,
- Desmonte o saco recolhe relva,

**MOD. SEM FREIO LÂMINA (FIG. 49)**

**ATENÇÃO** – Trabalhe com luvas de protecção para verificar o estado das lâminas.



**ATENÇÃO** – Certifique-se periodicamente de que o parafuso (A, Fig.49) está apertado a 6÷8 Nm (0.6÷0.8 kgm).

Se, com o decorrer do tempo, o corte da relva já não é satisfatório, provavelmente as lâminas necessitam de ser afiadas. Uma lâmina mal afiada arranca a relva e provoca um amarelecimento do relvado. Se as lâminas estiverem danificadas ou tortas, devem ser substituídas.

- O afiamento das lâminas é uma operação muito delicada. Se não se tomar em consideração o perfeito equilíbrio das mesmas (Fig.50), podem provocar vibrações anómalas que conduzem ao desaperto das lâminas com perigosas consequências para o operador.

- As lâminas devem ser montadas no sentido correcto. A montagem incorrecta pode provocar um aperto errado, com consequente desaperto das lâminas durante o trabalho e com perigosas consequências para o operador.

Por estes motivos, o equilíbrio e a substituição das lâminas deve ser efectuado por um **Centro de Assistência Autorizado**.



**AVISO:** Não repare acessórios de corte danifi cados soldando-os, endireitando-os ou modifi cando a sua forma. Isto pode fazer com que peças da ferramenta de corte se soltem, provocando lesões graves ou fatais.



**ATENÇÃO** – Substitua sempre também o parafuso (A, Fig.49).



**ATENÇÃO** – Utilize sempre lâminas originais marcadas (Fig.51).

Ελληνικά

**ΣΥΝΤΗΡΗΣΗ****ΠΡΟΣΟΧΗ!**

- Πριν από οποιαδήποτε επέμβαση αφαιρέστε το ρευματολήπτη.
- Σβήστε τον κινητήρα και βεβαιωθείτε ότι όλα τα κινούμενα μέρη έχουν ακινητοποιηθεί
- Βγάλτε το σάκο συλλογής χλόης

**ΜΟΝΤ. ΧΩΡΙΣ ΦΡΕΝΟ ΛΕΠΙΔΑΣ (Εικ. 49)**

**ΠΡΟΣΟΧΗ** – Χρησιμοποιείτε πάντα προστατευτικά γάντια για να ελέγξετε την κατάσταση των μαχαιριών.



**ΠΡΟΣΟΧΗ** - Πρέπει να βεβαιώνετε τακτικά ότι το μπουλόνι (A, εικ. 49) είναι σφιγμένο με ροπή 6÷8 Nm (0.6÷0.8 kgm).

Εάν, με την πάροδο του χρόνου, η κοπή της χλόης πάψει να είναι ικανοποιητική, πιθανόν να χρειάζονται τρόχισμα τα μαχαίρια. Όταν τα μαχαίρια δεν είναι καλά τροχισμένα, ξεριζώνουν τη χλόη και το γκαζόν κιτρινίζει. Τα μαχαίρια πρέπει να αντικαθίστανται εάν έχουν φθαρεί ή έχουν στραβώσει.

- Το τρόχισμα των μαχαιριών απαιτεί ιδιαίτερη προσοχή. Εάν τα μαχαίρια δεν είναι σωστά ζυγοσταθμισμένα (Εικ.50), μπορούν να προκαλέσουν ανώμαλους κραδασμούς που οδηγούν στο λασκάρισμά τους με επικίνδυνες συνέπειες για το χειριστή.

- Τα μαχαίρια πρέπει να είναι τοποθετημένα με τη σωστή φορά. Η λανθασμένη τοποθέτηση μπορεί να προκαλέσει λάθος σύσφιξη και λασκάρισμα των μαχαιριών κατά την εργασία με επικίνδυνες συνέπειες για το χειριστή.

Για τους λόγους αυτούς η ζυγοστάθμιση και η αντικατάσταση των μαχαιριών πρέπει να γίνει από το **Εξουσιοδοτημένο Σέρβις**.



**ΠΡΟΕΙΔΟΠΟΙΗΣΗ:** Μην επισκευάζετε ποτέ χαλασμένα εξαρτήματα κοπής με συγκόλληση, ίσιωμα ή τροποποίηση του σχήματος. Αυτό μπορεί να προκαλέσει την απόσπαση κομματιών του εργαλείου κοπής με αποτέλεσμα σοβαρό ή θανάσιμο τραυματισμό.



**ΠΡΟΣΟΧΗ** - Αντικαθιστάτε πάντα το μπουλόνι (A, εικ. 49).



**ΠΡΟΣΟΧΗ** – Χρησιμοποιείτε πάντα γνήσια μαχαίρια με σήμανση (Εικ.51).

Türkçe

**BAKIM****DİKKAT!**

- Her hangi bir bakım işlemi yapmadan önce fişten çekin.
- Motoru durdurun ve hareket halinde olan tüm parçaların hareketsiz olduğundan emin olun
- Çim toplama torbasını çıkarın

**BIÇAK (Şekil 49)**

**DİKKAT** – Bıçakları kontrol ederken koruyucu eldiven kullanarak çalışınız.



**DİKKAT** - Civatanın (A, Şek.49) 6÷8 Nm (0.6÷0.8 kgm) torka sıkıştırıldığından emin olunuz.

Çim biçme işleminin zaman içerisinde tatmin edici sonuç vermemesi durumunda, bıçakların bilenmesi gerekebilir. İyi bilenmemiş bıçaklar, çimlerin parçalanmasına ve sararmasına yol açar. Eğer bıçaklar tahrip olmuş veya eğilmişse, değiştirilmeleri gerekir.

- Bıçak bileme işi, oldukça dikkatli yapılması gereken bir işlemdir. Eğer mükemmel bir denge sağlanamazsa (Şek. 50), bıçaklar düzensiz titreşimler yapabilir ve ağırlaşarak işçi için tehlike arz eden durumlara yol açabilir.

- Bıçaklar, yüzleri doğru konumda olacak şekilde monte edilmelidir. Yanlış montaj, bıçakların düzgün sabitlenmemesi nedeniyle çalışma esnasında ağırlaşmasına ve dolayısıyla işçi için tehlike arz eden durumlara yol açabilir.

Bu nedenlerden ötürü, bıçak dengeleme ve değiştirme işlemleri bir Yetkili Servisimiz tarafından yapılmalıdır.



**UYARI:** Hasarlı kesici uçları asla, kaynak yaparak, düzleştirerek veya şeklini değiştirerek onarmayınız. Bu, kesme aletinin parçalarının kopmasına ve ciddi veya ölümcül yaralanmalara neden olabilir.



**DİKKAT** - Civatayı (A, Şek.49) ve rondelayı.



**DİKKAT** – Daima orijinal markalı bıçaklar kullanınız (Şek. 51).



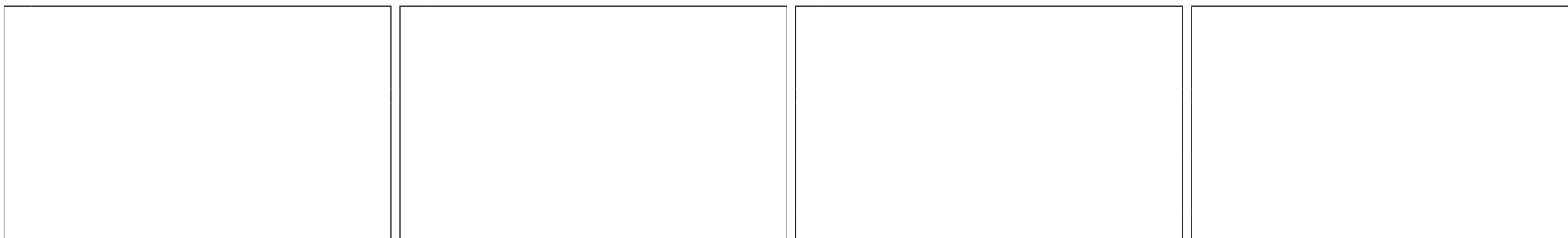

Česky	Русский	Polski
<p align="center"><b>ÚDRŽBA</b></p>	<p align="center"><b>ТЕХНИЧЕСКОЕ ОБСЛУЖИВАНИЕ</b></p>	<p align="center"><b>KONSERWACJA</b></p>
<p><b>⚠ UPOZORNĚNÍ!</b></p> <ul style="list-style-type: none"> <li>- Před každou činností vytáhněte vidlici přívodního kabelu ze zásuvky.</li> <li>- Vypněte motor a zkontrolujte, zda všechny pohyblivé díly stojí.</li> <li>- Sejměte sběrný koš.</li> </ul> <p><b>NŮŽ (obr. 49)</b></p> <p><b>⚠ POZOR -</b> Při kontrole stavu nožů používejte ochranné rukavice.</p> <p><b>⚠ POZOR -</b> Pravidelně kontrolujte, zda je šroub (A, obr.49) dotažen na moment 6÷8 Nm (0.6÷0.8 kgm).</p> <p>Jestliže časem zjistíte, že tráva není tak dobře posekaná, potřebují nože zřejmě nabrousit. - Špatně nabroušený nůž trhá trávu a má za následek zežloutnutí trávníku. Jestliže jsou nože poškozené nebo zkřivené, je nutné je vyměnit.</p> <ul style="list-style-type: none"> <li>- Broušení nožů je náročný postup. Pokud nedodržíte dokonalé vyvážení nožů, (obr.50), může dojít k nadměrným vibracím, jejichž důsledkem je uvolnění nožů a ohrožení bezpečnosti pracovníka.</li> <li>- Nože je nutné namontovat správnou stranou. Nesprávná montáž nožů může mít za následek špatné utažení nožů, jejich následné uvolnění a ohrožení bezpečnosti pracovníka.</li> </ul> <p>Z těchto důvodů by mělo vyvážení a výměnu nožů provádět naše autorizované servisní středisko.</p> <p><b>⚠ UPOZORNĚNÍ:</b> Nikdy se nesnažte opravovat poškozený sekací nástroj ohýbáním, narovnáváním nebo jiným tvarováním. Jednotlivé díly rezného nástroje by se mohly uvolnit a způsobit vážné či smrtelné zranění.</p> <p><b>⚠ POZOR -</b> Vždy vyměňte také šroub (A, obr.49).</p> <p><b>⚠ POZOR -</b> Používejte vždy originální nože se značkou (obr.51).</p>	<p><b>⚠ ВНИМАНИЕ!</b></p> <ul style="list-style-type: none"> <li>- Отсоедините двигатель от сети перед проведением любых операций по обслуживанию.</li> <li>- Остановите двигатель и подождите до полной остановки всех движущихся частей</li> <li>- Снимите мешок для сбора травы</li> </ul> <p><b>ЛЕЗВИЕ (Рис. 49)</b></p> <p><b>⚠ ВНИМАНИЕ –</b> Проверяя состояние ножей, надевайте защитные перчатки.</p> <p><b>⚠ ВНИМАНИЕ!</b> - Периодически проверяйте, чтобы болт (А, Рис.49) был затянут с моментом 6÷8 Нм (0.6÷0.8 кгм).</p> <p>Если с течением времени качество скашивания травы перестает быть удовлетворительным, вероятно, ножи нуждаются в заточке. Плохо заточенный нож ров рвет траву и приводит к пожелтению газона. Если ножи повреждены или согнуты, их необходимо заменить.</p> <ul style="list-style-type: none"> <li>- Заточка ножей является операцией, требующей очень большого внимания. Если не обеспечить их идеальную балансировку (Рис.50), могут возникнуть аномальные вибрации, ведущие к раскручиванию болтов крепления ножей с опасными последствиями для оператора.</li> <li>- Ножи должны быть установлены в правильном направлении. Неверный монтаж может помешать правильному закручиванию болтов, ведущему к их последующему раскручиванию во время работы с опасными последствиями для оператора.</li> </ul> <p>По этим причинам балансировка и замена ножей должны осуществляться специалистами нашего авторизованного сервисного центра.</p> <p><b>⚠ ПРЕДОСТЕРЕЖЕНИЕ:</b> Никогда не ремонтируйте поврежденные режущие насадки путем сварки, рихтовки или изменения их формы. Это может привести к отделению частей режущих насадок с последующей серьезной или даже летальной травмой.</p> <p><b>⚠ ВНИМАНИЕ!</b> - Всегда заменяйте также болт (А, Рис.49).</p> <p><b>⚠ ВНИМАНИЕ –</b> Всегда используйте оригинальные ножи с маркировкой (Рис.51).</p>	<p><b>⚠ UWAGA!</b></p> <ul style="list-style-type: none"> <li>- Przed wykonaniem jakiegokolwiek czynności należy odłączyć urządzenie od zasilania.</li> <li>- Wyłączyć silnik i sprawdzić, czy wszystkie części ruchome są zatrzymane,</li> <li>- Zdjąć worek zbierający trawę,</li> </ul> <p><b>NÓŻ (Rys. 49)</b></p> <p><b>⚠ UWAGA –</b> Podczas sprawdzania stanu ostrzy należy wykonywać wszystkie czynności w rękawicach ochronnych.</p> <p><b>⚠ UWAGA -</b> Należy okresowo sprawdzać, czy śruba (A, Rys.49) jest dokręcona momentem 6÷8 Nm (0.6÷0.8 kgm).</p> <p>Jeżeli w miarę upływu czasu rezultaty koszenia nie są zadowalające, prawdopodobnie konieczne jest naostrzenie ostrzy kosiarki.. Stępione ostrze wyrwa trawę i powoduje żółknięcie trawnika. Jeżeli ostrza są uszkodzone lub skrzywione, należy je wymienić.</p> <ul style="list-style-type: none"> <li>- Ostrzenie noży kosiarki jest bardzo delikatną operacją. Jeżeli nie jest zachowane idealne wyważenie ostrzy (Rys.50), może dochodzić do niekorzystnych wibracji prowadzących do ich obluzowania, co może mieć groźne skutki dla operatora.</li> <li>- Ostrza muszą być zamontowane w prawidłowym kierunku. Nieodpowiedni montaż może spowodować nieprawidłowe dokręcenie, prowadzące do obluzowania ostrzy, co może mieć groźne skutki dla operatora.</li> </ul> <p>Z tych powodów wyważenie i wymiana ostrzy muszą być przeprowadzane w autoryzowanym centrum serwisowym.</p> <p><b>⚠ OSTRZEŻENIE:</b> Nigdy nie wolno próbować naprawiać uszkodzonego ostrza poprzez spawanie, prostowanie go bądź zmienianie kształtu. Może to powodować odrywanie się fragmentów narzędzia tnącego i doprowadzić do poważnych bądź śmiertelnych obrażeń ciała.</p> <p><b>⚠ UWAGA -</b> Należy zawsze wymieniać także śrubę (A, Rys.49).</p> <p><b>⚠ UWAGA -</b> Stosować zawsze oryginalne, odpowiednio oznakowane ostrza (Rys.51).</p>

--	--	--	--

Português	Ελληνικά	Türkçe
<b>MANUTENÇÃO</b>	<b>ΣΥΝΤΗΡΗΣΗ</b>	<b>BAKIM</b>
<p><b>SACO RECOLHE-RELVAS</b></p> <p><b>⚠ Desligue o motor e retire a ficha da tomada de corrente antes de retirar o saco, quando limpar o orifício de descarga da relva e se o cabo ficar danificado durante a utilização.</b></p> <p>Verifique frequentemente que o saco não esteja mal montado ou esteja avariado. Verifique que as malhas da tela do saco recolhe-relvas não estejam obstruídas; caso estiverem, lave o saco com água e deixe-o enxugar completamente antes de remontá-lo. Se trabalhar com um saco recolhe-relvas avariado ou com as malhas obstruídas, o saco não se enche totalmente. Se trabalhar, ao invés, com um saco lavado mas ainda úmido, as malhas obstruir-se-ão com mais facilidade.</p>	<p><b>ΣΑΚΟΣ ΠΕΡΙΣΥΛΛΟΓΗΣ ΓΡΑΣΙΔΙΟΥ</b></p> <p><b>⚠ Σβήνετε το μοτέρ και αποσυνδέετε το φισ από την πρίζα του ρεύματος πριν αφαιρέσετε τον κάδο, για να καθαρίσετε το άνοιγμα εξόδου της χλόης και σε περίπτωση φθοράς του καλωδίου κατά τη χρήση.</b></p> <p>Ελέγχετε τακτικά αν ο σάκος περισυλλογής γρασιδιού είναι σωστά τοποθετημένος ή αν έχει υποστεί ζημιά. Βεβαιωθείτε ότι τα “μάτια” του υφασμάτινου σάκου περισυλλογής γρασιδιού δεν είναι φραγμένα. Αν είναι, να πλύνετε το σάκο με νερό και να τον αφήσετε να στεγνώσει εντελώς πριν τον ξανατοποθετήσετε. Αν εργάζεστε με ένα σάκο περισυλλογής γρασιδιού που έχει υποστεί ζημιά ή με τα “μάτια” φραγμένα, ο σάκος δεν θα μπορέσει να γεμίσει εντελώς. Αν όμως εργάζεστε με έναν σάκο πλυμένο αλλά ακόμα υγρό, τα “μάτια” θα φράξουν πιο εύκολα.</p>	<p><b>ÇİM TORBASI</b></p> <p><b>⚠ Ot tahliye deliğini temizlerken veya kablonun kullanım esnasında aşınması halinde, torbayı çıkarmadan önce elektrik fişini prizden çekiniz.</b></p> <p>Sık sık torbayı kontrol edin. Torbada delik olmasın ya da torba kaymasın. Süzgeç tıkalı olmasın. Tıkalıysa dikkatle suyla yıkayın ve tekrar yerine takmadan önce iyice kurulayın. Hasarlı ya da tıkalı torbayla çalışırsanız torba hiçbir zaman tamamıyla dolmaz. Islak torba kullanırsanız, torba hemen tıkanır.</p>

--	--	--	--

Česky	Русский	Polski
ÚDRŽBA	ТЕХНИЧЕСКОЕ ОБСЛУЖИВАНИЕ	KONSERWACJA
<p><b>SBĚRNÝ KOŠ NA TRÁVU</b></p> <p><b>⚠ Motor vypněte a vidlici vytáhněte ze zásuvky před sejmutím sběrného koše, při čištění vyhazovacího otvoru na trávu, a dojde-li během použití k poškození napájecího kabelu.</b></p> <p>Pravidelně kontrolujte, zda není sběrný koš špatně nasazený nebo poškozený. Kontrolujte, zda nejsou oka koše zanešená; je-li tomu tak, umyjte koš vodou a nechte jej před opětovným nasazením úplně vyschnout. Jestliže budete pokračovat v práci s poškozeným košem nebo s košem se zanešenými oky, koš se úplně nenaplní. V případě, že použijete k práci sice vypraný, ale ještě vlhký koš s tkaninou, oka se snadno zanesou trávou.</p>	<p><b>ТРАВΟΣБОРНИК</b></p> <p><b>⚠ Останавливайте двигатель и вынимайте кабель питания из розетки перед тем, как снимать травосборник, перед чисткой отверстия для выброса травы и в случае повреждения кабеля при эксплуатации машины.</b></p> <p>Всегда проверяйте состояние травосборника на наличие повреждений. Если травосборник загрязнен, то промойте его с помощью неагрессивных моющих средств и просушите его, не надевая на косилку. Мокрый травосборник при работе быстро забьется травой и косилка не сможет наполнять его до конца. Если же работать выстиранным, но еще влажным мешком, ячейки будут забиваться быстрее.</p>	<p><b>ZBIORNIK ŚCIĘTEJ TRAWY</b></p> <p><b>⚠ Wyłączyć silnik i wyjąć wtyczkę z gniazda sieciowego przed zdjęciem worka, podczas czyszczenia otworu wylotowego trawy i w przypadku uszkodzenia kabla.</b></p> <p>Okresowo sprawdzać, czy zbiornik ściętej trawy jest prawidłowo zamontowany i czy nie jest uszkodzony. Sprawdzać czy otwory w zbiorniku nie są zatkane, i, w razie potrzeby, przemyć zbiornik wodą i pozostawić do wyschnięcia przed ponownym montażem. W przypadku pracy z uszkodzonym zbiornikiem lub z zatkanyimi otworami, zbiornik nie może się całkowicie napełnić. W przypadku pracy z umyтым, lecz jeszcze wilgotnym zbiornikiem, otwory się łatwiej zatykają.</p>

**P DADOS TECNICOS****GR ΤΕΧΝΙΚΑ ΣΤΟΙΧΕΙΑ****TR TEKNİK ÖZELLİKLERİ****CZ TECHNICKÉ ÚDAJE****RUS UK ТЕХНИЧЕСКИЕ ДАННЫЕ****PL DANE TECHNICZNE**

	<b>35</b>		<b>40</b>
POTÊNCIA - ΙΣΧΥΣ - GÜÇ - VÝKON - МОЩНОСТЬ - SILNIK	<b>900 W</b>	<b>1100 W</b>	<b>1300 W</b>
LANGURA DO CORTE - ΠΛΑΤΟΣ ΚΟΠΗΣ - KESİM GENISİĞİE - ŠÍŘKA SEČENÍ - ТОРМОЗ ДВИГАТЕЛЯ - SZEROKOŚĆ KOSZENIA	<b>33 cm</b>		<b>38 cm</b>
EMPUXO-ΤΡΑÇÃO - ΩΘΗΣΗ-ΕΛΞΗ - İTMELİ KENDİNDEN YÜRÜYEN - ТУР РОЈЕЗДУ - КОЛИЧЕСТВО СКОРОСТЕЙ - Z LINKA - Z NAPĘDEM	EMPUXO - ΩΘΗΣΗ - İTİS - RUČNÍ - СПОСОБ ПЕРЕДВИЖЕНИЯ - Z LINKA		
TIPO DE MOTOR - ΚΙΝΗΤΗΡΑΣ - MOTOR - ТИП ДВИГАТЕЛЯ - SILNIK	EÉNFASE - ΜΟΝΟΦΑΟΙΚΟΣ - ELEKTRIKLI - ELEKTRICKÝ JEDNOFÁZOVÝ - ОДНОΦΑΖΝΗΪ - ELEKTRYCZNY JEDNOFAZOWAY		
TENSAO - ΤΑΣΗ - VOLTAJ - JMENOVITÉ NAPĚTÍ - НАПРЯЖЕНИЕ - NAPĚTÍ	<b>230 V</b>		
INTESIDADE NOMINAL - ΟΝΟΜΑΣΤΙΚΗ ΕΝΤΑΣΗ AKIM MİKTARI - JMENOVITÝ PROUD - НОМИНАЛЬНУЙ ТОК - INTENSYWNOŚĆ NOMINALNA	<b>4.8 A</b>	<b>5.5 A</b>	<b>6.5 A</b>
FREQUÊNCIA - ΣΥΧΝΟΤΗΤΑ - FREKANS - FREKVENCE - ЧАСТОТА - SILNIK	<b>50 Hz</b>		
ALTURA DE CORTE - ΥΨΟΣ ΚΟΠΗΣ - KESME YÜKSEKLİĞİ - REGULACE VÝŠKY SEČENÍ - РУЧНОЇ - WYSOKOĆĆ KOSZENIA	<b>MIN 20 mm MAX 52 mm</b>		<b>MIN 28 mm MAX 60 mm</b>
CAPACIDADE DO SACO - ΧΩΡΙΤΗΚΟΤΗΤΑ ΣΑΚΟΥ - ÇİM TORBASI DEPOSNUMHACMI - OBJEM KOŠE - НЕСАМОХОДНАЯ - РОЈЕМНОŚĆ ZBIORNIKA	<b>25 ℓ</b>		<b>40 ℓ</b>
PESO - ΒΑΡΟΣ - AĞIRLIK - HMOTNOST - САМОХОДНАЯ - CIĘŻAR	<b>11.3 kg</b>	<b>12.2 kg</b>	<b>15.0 kg</b>

**P DADOS TECNICOS****GR ΤΕΧΝΙΚΑ ΣΤΟΙΧΕΙΑ****TR TEKNİK ÖZELLİKLERİ****CZ TECHNICKÉ ÚDAJE****RUS UK ТЕХНИЧЕСКИЕ ДАННЫЕ****PL DANE TECHNICZNE**

Modelo - Μοντέλο - Modeller - Model - Модель - Model			900 W	1100 W	1300 W
Pressão do som - Ακουστική πίεση – Basınç - Hladina akustického tlaku - Уровень звукового давления - Ciśnienie akustyczne	dB (A)	L <sub>PA av</sub> EN 836/A2	77.0	77.0	81.0
Incerteza - Αβεβαιότητα - Belirsizlik - Odchylka - Погрешность - Niepewność	dB (A)		1.0	1.0	1.0
Nível de potência acústica registado - Μετρημένη στάθμη ηχητικής ισχύος - Ölçülmüş ses gücü seviyesi - Naměřená hladina akustického výkonu - Измеренный уровень звуковой мощности - Poziom mocy akustycznej zmierzony	dB (A)	2000/14/EC ISO 11094 EN ISO 3744	89.4	90.2	93.3
Incerteza - Αβεβαιότητα - Belirsizlik - Odchylka - Погрешность - Niepewność	dB (A)		1.0	1.0	1.0
Nível potencia acústica garantido - Εγγυημένη σταθμη ακουστικής ισχύος - Garanti edilen ses gücü seviyesi - Garantovaná hladina akustického výkonu - Допустимый уровень звукового давления - Moc akustyczna gwarantowana	dB (A)	L <sub>WA</sub> 2000/14/EC ISO 11094 EN ISO 3744	90.0	91.0	94.0
Nível de vibração - Επιπεδο κραδασμου – Titrefiim - Úroveň vibrací - Уровень вибрации - Poziom wibracji	m/s <sup>2</sup>	EN 836/A2	< 2.5	< 2.5	< 2.5
Incerteza - Αβεβαιότητα - Belirsizlik - Odchylka - Погрешность - Niepewność	m/s <sup>2</sup>	EN 12096	-	-	-

DECLARAÇÃO DE CONFORMIDADE	ΔΗΛΩΣΗ ΠΙΣΤΟΤΗΤΑΣ	UYGUNLUK BEYANI	ES PROHLÁŠENÍ O SHODĚ	ЗАЯВЛЕНИЕ О СООТВЕТСТВИИ	DEKLARACJA ZGODNOŚCI
Português	Ελληνικά	Türkçe	Česky	Русский	Polsky
O subscrito,	Ο κατωθεν υπογεγραμμενοζ,	Aşağıda imzası bulunan,	Níže podepsaný	Я, нижеподписавшийся	Niżej podpisana
<b>EMAK spa via Fermi, 4 - 42011 Bagnolo in Piano (RE) ITALY</b>					
atesta sob a própria responsabilidade que a máquina:	δηλώνει υπενθυνα οτι το μηχνημα:	aşağıda özellikleri verilen makine ile ilgili olarak sorumluluğu kendine ait olmak üzere müteakip beyanı vermektedir:	prohlašuje na svou vlastní odpovědnost, že stroj:	заявляю под собственной ответственностью, что машина:	świadoma odpowiedzialności za swój produkt, deklaruje, że urządzenie:
1. categoria: corta-relva eléctrico	1. Ετδος: ηλεκτρικό χλοοκοπτικό	1. Tip: elektrikli çim biçme makinesi	1. Druh: rotační sekačky elektrické	1. Род: электрические газонокосилки	1. Typ: elektryczne kosiarki do trawy
2. Marca: / Tipo:	2. Μαρκα: / Τυπος	2. Marka: / Tip:	2. Značka: / Typ:	2. Марка: / Тип:	2. Marka: / Typ:
<b>EFCO PR 35 - PR 35 S - PR 40 S / OLEO-MAC K 35 - K 35 P - K 40 P</b>					
3. identificação de serie	3. Ανζων	3. Seri tanımlaması	3. Identifikační sériové č.	3. Серийный номер	3. Numer serii
<b>622 XXX 0001 - 622 XXX 9999 (PR 35 - K 35) / 614 XXX 0001 - 614 XXX 9999 (PR 35 S - K 35 P) - 621 XXX 0001 - 621 XXX 9999 (PR 40 S - K 40 P)</b>					
está conformemente às prescrições da diretriz	κατασκευαζεται συμφωνα με την οδηγια	müteakip direktifin gerekliliklerine uygundur	odpovídá nařízením směrnice	соответствует предписаниям директивы	jest zgodna z przepisami dyrektywy
<b>2006/42/EC - 2004/108/EC - 2000/14/EC - 2006/95/EC</b>					
está em conformidade com as disposições das seguintes normas harmonizadas:	συμμορφουται με διατάξεις των ακόλουθων εναρμονισένων προτύπων:	aşağıdaki ilgili standartların şart ve koşullarına uygundur:	odpovídá ustanovením následujících harmonizovaných norem:	соответствует требованиям следующих гармонизированных норм:	jest zgodne z wymogami następujących zharmonizowanych norm:
<b>EN 55014 - EN 61000-3-2 - EN 61000-3-3-EN 836 - EN 60335-1 - IEC 335-2-77</b>					

DECLARAÇÃO DE CONFORMIDADE	ΔΗΛΩΣΗ ΠΙΣΤΟΤΗΤΑΣ	UYGUNLUK BEYANI	ES PROHLÁŠENÍ O SHODĚ	ЗАЯВЛЕНИЕ О СООТВЕТСТВИИ	DEKLARACJA ZGODNOŚCI
Português	Ελληνικά	Türkçe	Česky	Русский	Polsky
Procedimentos para as avaliações de conformidade efectuadas	Διαδικασίες που ακολουθήθηκαν για την εκτίμηση της συμμόρφωσης	Takip edilen uygunluk tayini prosedürü	Postupy provedené ke zhodnocení souladu	Используемые процедуры по оценке соответствия требованиям	Wykonane procedury kontroli zgodności
<b>Annex VI - 2000/14/EC</b>					
Nível de potência acústica registado	Μετρημένη στάθμη ηχητικής ισχύος	Ölçülmüş ses gücü seviyesi	Naměřená hladina akustického výkonu	Измеренный уровень звуковой мощности	Poziom zmierzonej mocy akustycznej
<b>89.4 dB(A) (PR 35 - K 35) - 90.2 dB(A) (PR 35 S - K 35 P) - 93.3 dB(A) (PR 40 S - K 40 P)</b>					
Nível de potencia acústica garantido:	Εγγυημένη σταθμη ακουστικής ισχύος:	Garanti edilen ses gücü seviyesi	Zaručená hladina akustického výkonu	Гарантируемый уровень звуковой мощности	Poziom gwarantowanej mocy akustycznej
<b>90.0 dB(A) (PR 35 - K 35) - 91.0 dB(A) (PR 35 S - K 35 P) - 94.0 dB(A) (PR 40 S - K 40 P)</b>					
Nome e endereço da entidade notificadora	Όνομα και διεύθυνση του φορέα κοινοποίησης	Bilgilendirilen makamın adı ve adresi	Název a adresa ohlašujícího úřadu	Название и адрес уведомителя	Nazwa i adres instytucji wydającej
<b>DPLF Postfach 410356 D 34114 Kassel - Germany - EC number is 0363</b>					
Tipo do dispositivo de corte: lâmina rotativa	Τυπος εργαλειου κοπης: περιστρεφομενος δισκος	Kesim cihazı tipi: döner bıçak	Typ sekacího zařízení: otočný nůž	Тип режущего устройства: роторное лезвие	Typ urządzenia tnącego: ostrze obrotowe
Largura do corte:	Πλάτος κοπης:	Kesim genişliği	Sečná šířka	Ширина вырезывания:	Szerokość cięcia
<b>33 cm (PR 35 - PR 35 S - K 35 - K 35 P) - 38 cm (PR 40 S - K 40 P)</b>					

Feito em / Κατασκευάζεται σε / Yapım yeri / Provedeno v / Сделано в / Wykonano w : Bagnolo in piano (RE) Italy - via Fermi, 4

Data / Ημερομηνία / Datum / Data / Дата: 15/04/2010

  
 Fausto Bellamico - President

Documentação Técnica depositada em Sede Administrativa. - Direcção Técnica  
 Η τεχνική τεκμηρίωση διατίθεται στην έδρα της εταιρείας. - Τεχνική διεύθυνση  
 Teknik dokümanlar İdari Merkezde bulundurulmaktadır. - Teknik Kılavuz  
 Technická dokumentace uložena ve správním sídle společnosti. - Technické vedení  
 Техническая документация, хранящаяся в административном отделе. - Техническое руководство  
 Dokumentacja techniczna złożona w siedzibie administracyjnej. - Dyrekcja techniczna

## TABELA DE MANUTENÇÃO

		Antes de cada utilização	Depois de cada paragem	Semanalmente	Se danificado ou com defeito
Queira notar que os seguintes intervalos de manutenção são aplicáveis apenas para as condições normais de funcionamento. Se o seu trabalho quotidiano for mais exigente relativamente ao normal, os intervalos de manutenção devem ser conseqüentemente reduzidos.					
Máquina completa	Inspeccione: fendas e desgaste	X	X		
Controlos: interruptor de funcionamento	Verifique o funcionamento	X	X		
Lâmina	Inspeccione: danos e desgaste	X	X		
	Substitua				X
Paragem da lâmina	Verifique o funcionamento	X			
Todos os parafusos e porcas acessíveis	Inspeccione e aperte			X	
Cabo eléctrico de ligação entre a ficha e o motor	Inspeccione: danos e desgaste			X	
	Substitua				X
Saco de recolha de relva e deflector traseiro	Verifique se estão gastos ou danificados	X	X		

## ΠΙΝΑΚΑΣ ΣΥΝΤΗΡΗΣΗΣ

		Πριν από κάθε χρήση	Μετά από κάθε διακοπή	Εβδομαδιαίως	Σε περίπτωση βλάβης ή ζημιάς
Λάβετε υπόψη ότι τα παρακάτω διαστήματα συντήρησης ισχύουν αποκλειστικά και μόνο για κανονικές συνθήκες λειτουργίας του μηχανήματος. Εάν οι συνθήκες χρήσης του μηχανήματος είναι πιο απαιτητικές, τα διαστήματα συντήρησης πρέπει να είναι πιο σύντομα.					
Ολόκληρο το μηχανήμα	Ελέγχετε για: ρωγμές και φθορά	X	X		
Έλεγχος: διακόπτης λειτουργίας	Έλεγχος λειτουργίας	X	X		
Λεπίδα	Έλεγχος: ζημιές και φθορά	X	X		
	Αντικατάσταση				X
Ακινητοποίηση λεπίδας	Έλεγχος λειτουργίας	X			
Όλες οι βίδες και τα παξιμάδια με εύκολη πρόσβαση	Έλεγχος και εκ νέου σύσφιξη			X	
Ηλεκτρικό καλώδιο σύνδεσης μεταξύ φιν και κινητήρα	Έλεγχος: ζημιές και φθορά			X	
	Αντικατάσταση				X
Κάδος συλλογής χλόης και πίσω εκτροπέας	Ελέγχετε εάν υπάρχουν φθορές ή ζημιές	X	X		

## BAKIM TABLOSU

		Her kullanım öncesinde	Her mola sonrasında	Haftalık	Hasarlı veya hatalı olması halinde
Verilen bakım aralıklarının sadece normal çalışma koşulları için geçerli olduğunu lütfen göz önünde bulundurunuz. Günlük çalışmanızın normalden daha ağır olması halinde, bakım aralıkları uygun şekilde kısaltılmalıdır.					
Tüm makine	Gözden geçiriniz: Çatlaklar ve aşınmalar	X	X		
Kontroller: Çalıştırma anahtarı/düğmesi	Çalışmasını kontrol ediniz	X	X		
Bıçak	Gözden geçiriniz: Hasar ve aşınma	X	X		
	Değiştiriniz				X
Bıçak durdurma	Çalışmasını kontrol edin	X			
Tüm erişilebilir vidalar ve somunlar	Gözden geçiriniz ve yeniden sıkılayınız			X	
Fiş ile motor arası elektrik bağlantısı kablosu	Gözden geçiriniz: Hasar ve aşınma			X	
	Değiştiriniz				X
Çim toplama torbası ve arka deflektör	Aşınmış veya hasarlı olup olmadıklarını kontrol edin	X	X		

## TABULKA ÚDRŽBY

		Před každým použitím	Po každé přestávce	Každý týden	Při poškození nebo závadě
Uvědomte si prosím, že následující intervaly údržby platí pouze pro běžné pracovní podmínky. Je-li vaše denní práce náročnější než běžná, musí se intervaly údržby příslušně zkrátit.					
Celý stroj	Kontrolujte: trhliny a opotřebení	X	X		
Kontroly: spínač činnosti	Kontrola činnosti	X	X		
Nůž	Zkontrolovat: poškození a opotřebení	X	X		
	Vyměnit				X
Zastavení nože	Kontrola činnosti	X			
Všechny přístupné šrouby a matice	Zkontrolovat a dotáhnout			X	
Elektrický propojovací kabel mezi zástrčkou a motorem	Zkontrolovat: poškození a opotřebení			X	
	Vyměnit				X
Sběrný vak na trávu a zadní kryt	Kontrola opotřebení či poškození	X	X		





## RESOLUÇÃO DE PROBLEMAS



**ATENÇÃO:** desligue sempre a unidade e a ficha antes de realizar todos os testes correctivos recomendados na tabela seguinte, a menos que seja necessário o funcionamento da unidade.

Quando forem verificadas todas as possíveis causas e o problema não for resolvido, consultar um Centro de Assistência Autorizado. Caso se verifique um problema que não esteja listado nesta tabela, consultar um Centro de Assistência Autorizado.

PROBLEMA	CAUSAS POSSÍVEIS	SOLUÇÃO
O motor não arranca ou desliga-se passados poucos segundos do arranque.	1. Ficha desinserida ou mal inserida. 2. Cabo eléctrico danificado	1. Insira a ficha. 2. Mande substituir o cabo num Centro de Assistência autorizado.
O motor arranca e funciona, mas a corrente não roda  <b>ATENÇÃO:</b> nunca toque na corrente quando o motor está a trabalhar		Desligue imediatamente o motor e contacte um Centro de Assistência autorizado.

## PROBLEM GİDERME



**DİKKAT:** ünitenin çalıştırılması istenmedikçe, aşağıdaki tabloda önerilen tüm düzeltici testleri gerçekleştirmeden önce daima üniteyi durdurunuz ve besleme kablosunun fişini prizden çekiniz.

Olası tüm sebepler kontrol edildikten sonra halen problemin giderilememesi halinde, bir Yetkili Servise danışınız. Bu tabloda listelenenlerden farklı bir problemin tespit edilmesi halinde, bir Yetkili Servise danışınız.

PROBLEM	OLASI SEBEPLER	ÇÖZÜM
Motor çalışmıyor veya çalıştıktan birkaç saniye sonra kapanıyor.	1. Fiş çıkmış veya yanlış takılmış 2. Elektrik kablosu hasarlı	1. Fişi takın. 2. Kablonun bir Yetkili Servis tarafından değiştirilmesini sağlayın.
Motor marş basıyor ve çalışıyor, ancak zincir dönmüyor  <b>DİKKAT:</b> Motor çalışırken asla zincire dokunmayınız		Motoru derhal kapatın ve Yetkili Servis ile temas kurun.

## ΑΝΤΙΜΕΤΩΠΙΣΗ ΠΡΟΒΛΗΜΑΤΩΝ



**ΠΡΟΣΟΧΗ:** Σβήνετε πάντα το μηχάνημα και αποσυνδέετε το φις πριν από την εκτέλεση όλων των συνιστώμενων διορθωτικών ελέγχων που αναφέρονται στον παρακάτω πίνακα, εκτός εάν το μηχάνημα πρέπει να λειτουργεί.

Εάν διερευνηθούν όλες οι πιθανές αιτίες και το πρόβλημα παραμένει, επικοινωνήστε με το εξουσιοδοτημένο κέντρο τεχνικής υποστήριξης. Εάν εμφανιστεί κάποιο πρόβλημα που δεν αναφέρεται στον πίνακα αυτό, επικοινωνήστε με το εξουσιοδοτημένο κέντρο τεχνικής υποστήριξης.

ΠΡΟΒΛΗΜΑ	ΠΙΘΑΝΕΣ ΑΙΤΙΕΣ	ΛΥΣΗ
Ο κινητήρας δεν παίρνει μπροστά ή σβήνει λίγα μόλις δευτερόλεπτα μετά την εκκίνηση.	1. Αποσύνδεση ή εσφαλμένα συνδεδεμένο φις. 2. Φθαρμένο ηλεκτρικό καλώδιο.	1. Συνδέστε το φις. 2. Απευθυνθείτε σε ένα εξουσιοδοτημένο κέντρο τεχνικής υποστήριξης για αντικατάσταση του καλωδίου.
Ο κινητήρας παίρνει μπροστά και λειτουργεί, αλλά η αλυσίδα δεν περιστρέφεται  <b>ΠΡΟΣΟΧΗ:</b> μην αγγίζετε ποτέ την αλυσίδα όταν ο κινητήρας λειτουργεί		Σβήστε αμέσως τον κινητήρα και επικοινωνήστε με ένα εξουσιοδοτημένο κέντρο τεχνικής υποστήριξης.

## ŘEŠENÍ PROBLÉMU



**POZOR:** než začnete provádět činnosti doporučené v tabulce, jednotku vždy vypněte a elektrickou zástrčku vytáhněte ze zásuvky, mimo případy, kdy se vyžaduje jednotka v činnosti.

Když byly zkontrolovány všechny možné příčiny a problém nebyl vyřešen, spojte se s autorizovaným servisním střediskem. Když zjistíte problém, který nebyl uveden v tabulce, spojte se s autorizovaným servisním střediskem.

PROBLÉM	MOŽNÉ PŘÍČINY	ŘEŠENÍ
Motor nelze nastartovat nebo zhasne několik sekund po nastartování.	1. Zástrčka vytažená nebo špatně zasunutá. 2. Poškozený elektrický kabel.	1. Zasuňte zástrčku do zásuvky. 2. Kabel nechte vyměnit v autorizovaném servisním středisku.
Motor se rozjede, ale řetěz se netočí  <b>POZOR:</b> když je motor v činnosti, nikdy se nedotýkejte řetězu		Motor ihned vypněte a spojte se s autorizovaným servisním střediskem.







Português	Ελληνικά	Türkçe
<b>CERTIFICADO DE GARANTIA</b>	<b>ΕΓΓΥΗΣΗ</b>	<b>GARANTİ ŞARTLARI</b>
<p>Este aparelho foi projectado e fabricado em conformidade com os critérios mais avançados da tecnologia actual. A empresa fabricante oferece uma garantia sobre os seus produtos de 24 meses, a partir da data de aquisição para utilização privada e actividades de tempos livres. A garantia é limitada a 12 meses no caso de uso profissional.</p> <p><b>Condições gerais de garantia</b></p> <ol style="list-style-type: none"> <li>1) A garantia inicia a partir do momento de compra. O fabricante, mediante a rede de assistência técnica, substituirá gratuitamente os defeitos causados pela não conformidade do material, processo de fabrico e produção. A garantia não anula os direitos legais previstos pelo Código civil contra as consequências derivadas de defeitos ou vícios do aparelho.</li> <li>2) O pessoal técnico intervirá o mais rápido possível compativelmente com as próprias exigências de organização.</li> <li>3) <b>Para requerer a assistência durante o período de garantia, é preciso exibir ao pessoal autorizado o certificado de garantia abaixo ilustrado preenchido plenamente, carimbado pelo revendedor e a respectiva factura ou recibo, qual comprovante da data de compra.</b></li> <li>4) A garantia decai nos seguintes casos: <ul style="list-style-type: none"> <li>- Falta evidente de manutenção;</li> <li>- Utilização imprópria do produto ou alterações do mesmo;</li> <li>- Utilização de lubrificantes ou combustíveis impróprios;</li> <li>- Utilização de sobresselentes ou acessórios não originais;</li> <li>- Intervenções efectuadas por pessoal não autorizado;</li> </ul> </li> <li>5) O fabricante exclui do período de garantia os materiais de consumo e os órgãos sujeitos ao desgaste normal derivado da utilização do aparelho.</li> <li>6) A garantia exclui as intervenções de actualização e de melhorias do aparelho.</li> <li>7) A garantia não inclui pôr em ponto o aparelho bem como as intervenções de manutenção eventualmente necessárias durante o período de garantia.</li> <li>8) Eventuais danos derivados do transporte devem ser assinalados imediatamente ao transportador; a inobservância, acarreta no decaimento da garantia.</li> <li>9) Para os motores de outras marcas (Briggs &amp; Stratton, Kawasaki, Honda, Lombardini, Kohler, etc.) montados nos nossos aparelhos, vale a garantia conferida pelos respectivos fabricantes.</li> <li>10) A garantia não inclui eventuais danos, directos ou indirectos causados a pessoas ou bens materiais derivados da inutilização da máquina por ruptura ou da suspensão obrigada da sua utilização.</li> </ol>	<p>Αυτό το μηχάνημα έχει σχεδιαστεί και κατασκευαστεί με τις πιο μοντέρνες τεχνικές παραγωγής. Η κατασκευάστρια Εταιρία εγγυάται για τα προϊόντα της για μια περίοδο 24 μηνών από την ημερομηνία αγοράς, για ιδιωτική και ερασιτεχνική χρήση. Η εγγύηση περιορίζεται στους 12 μήνες στην περίπτωση επαγγελματικής χρήσης.</p> <p><b>Γενικοί όροι της εγγύησης</b></p> <ol style="list-style-type: none"> <li>1) Η ισχύς της εγγύησης αρχίζει από την ημερομηνία αγοράς. Ο κατασκευαστής μέσω του δικτύου πώλησης και τεχνικής εξυπηρέτησης αντικαθιστά δωρεάν τα ελαττωματικά εξαρτήματα που οφείλονται σε υλικό, επεξεργασία και παραγωγή. Η εγγύηση δεν στερεί στον αγοραστή τα νομικά δικαιώματα που προβλέπονται από τον αστικό κώδικα όσον αφορά τις επιπτώσεις των ατελειών ή των ελαττωμάτων που προκλήθηκαν από το αγορασμένο προϊόν.</li> <li>2) Το τεχνικό προσωπικό ία επέμβει το συντομότερο δυνατό μέσα στα χρονικά όρια που επιτρέπουν οι οργανωτικές απαιτήσεις.</li> <li>3) <b>Για τεχνική υποστήριξη κατά την περίοδο εγγύησης είναι απαραίτητο να επιδείξετε στο εξουσιοδοτημένο προσωπικό το παρακάτω πιστοποιητικό εγγύησης σφραγισμένο από το κατάστημα πώλησης, πλήρως συμπληρωμένο και να συνοδεύεται από τιμολόγιο αγοράς ή νόμιμη απόδειξη που να αποδεικνύει την ημερομηνία αγοράς.</b></li> <li>4) Η εγγύηση παύει να ισχύει σε περίπτωση: <ul style="list-style-type: none"> <li>- Εμφανούς απουσίας συντήρησης.</li> <li>- Λανιασμένης χρήσης του προϊόντος ή επεμβάσεων.</li> <li>- Ακατάλληλων λιπαντικών ή καυσίμου.</li> <li>- Χρήσης μη γνήσιων ανταλλακτικών ή αξεσουάρ.</li> <li>- Επεμβάσεων που έγιναν από μη εξουσιοδοτημένο προσωπικό.</li> </ul> </li> <li>5) Ο κατασκευαστής δεν καλύπτει με την εγγύηση τα αναλώσιμα υλικά και τα εξαρτήματα που υπόκεινται φυσιολογική φιορά κατά τη λειτουργία.</li> <li>6) Η εγγύηση αποκλείει τις επεμβάσεις ενημέρωσης και βελτίωσης του προϊόντος.</li> <li>7) Η εγγύηση δεν καλύπτει τη ρύμιση και τις επεμβάσεις συντήρησης που μπορεί να λάβουν χώρα κατά την περίοδο εγγύησης.</li> <li>8) Ενδεχόμενες ζημιές που προκλήθηκαν κατά τη μεταφορά πρέπει να αναφερθούν αμέσως στο μεταφορέα διαφορετικά παύει η ισχύς της εγγύησης.</li> <li>9) Για τους κινητήρες άλλων κατασκευαστών (Briggs &amp; Stratton, Kawasaki, Honda, Lombardini, Kohler, κλπ.) που είναι εγκατεστημένοι στα μηχανήματά μας, ισχύει η εγγύηση που χορηγείται από τον κατασκευαστή του κινητήρα.</li> <li>10) Η εγγύηση δεν καλύπτει ενδεχόμενες ζημιές, άμεσες ή έμμεσες, που ία προκληθούν σε άτομα ή αντικείμενα από βλάβες του μηχανήματος ή παρατεταμένη εξαναγκασμένη διακοπή στη χρήση αυτού.</li> </ol>	<p>Malın bütün parçaları dâhil olmak üzere tamamının iki yıl süre ile firmamızın garantisi kapsamındadır. Tüketicinin bu belgede belirtilen taleplerine karşı satıcı, bayii, acente, imalatçı- üretici ve ithalatçı müteselsilen sorumludurlar. Garanti süresi; malın tüketiciye teslim tarihinden itibaren başlar ve iki yıldır. Malın arızalanması durumunda, tamirde geçen süre garanti süresine eklenir. Malın tamir süresi en fazla 30 iş günüdür. Garanti uygulaması sırasında değiştirilen malın garanti süresi, satın alınan malın kalan garanti süresi ile sınırlıdır. Tüketicinin malı kullanma kılavuzunda yer alan hususlara aykırı kullanmasından kaynaklanan arızalar hakkında garanti uygulanmaz.</p> <p><b>MALIN GARANTİ SÜRESİ SATIN ALMA TARİHİNDEN İTİBAREN "24 AY"DIR.</b></p> <p><b>MALIN KULLANIM ÖMRÜ SATIN ALMA TARİHİNDEN İTİBAREN "10 YIL"DIR.</b></p> <p>Satın almış olduğunuz bu ürünün ithalatçısı <b>"SEMAK MAKİNA TİC. VE SAN. LTD. ŞTİ."</b> yedek parçaların bulunabilirliğini, malın kullanım süresi olan "10 yıl" süresince sağlama garantisi vermiştir.</p> <p>Makinanın kullanım kılavuzunda belirtilen uyarı ve önemlere uygun kullanım gereklidir.</p> <p>Tamir ve/veya bakım için yetkili servislere başvurunuz.</p>

MODELO - MONTEAO

DATA - ΗΜΕΡΟΜΗΝΙΑ

SERIAL No  
ΔΙΑΔΟΧΙΚΟΣ  
ΑΡΙΘΜΟΣ

DISTRIBUIDOR - ΚΑΤΑΣΤΗΜΑ ΠΩΛΗΣΗΣ

COMPRADOR - ΑΓΟΡΑΣΜΕΝΟ ΑΜΟ ΤΟΝ ΚΙΠΟ

**ÜRETİCİ FİRMANIN**

ÜNVANI: EMAK S.P.A  
ADRESİ: Via E. Fermi, 4 - 42011 Bagnolo in Piano (Reggio Emilia) ITALYA  
TEL/FAX: +390522951555  
WEB: www.emak.it  
E-mail: info@emak.it

**İTHALATÇI FİRMANIN**

ÜNVANI: SEMAK MAKİNA TİC. VE SAN. LTD. ŞTİ.  
MERKEZ ADRESİ: ALTAYÇESME MAH. YASEMİN SOK. NO:19 34843  
MALTEPE-İSTANBUL/TURKİYE  
TEL/FAX: 02164429325  
WEB: www.semak.com.tr  
E-mail: info@semak.com.tr

**SERVİS İSTASYONUNUN**

ÜNVANI	ADRESİ	YETKİLİSİ	TEL/FAX
SEMAK MAKİNA TİC. VE SAN. LTD. ŞTİ.	ALTAYÇESME MAH. YASEMİN SOK. NO:19 34843 MALTEPE / İSTANBUL - TÜRKİYE	SELİM KELEŞ	0216 4429325

Não enviar! Anexe apenas em caso de pedido de assistência técnica.  
Μην το στείλετε! Επισυνάπτεται μόνο σε περίπτωση αίτησης τεχνικής εγγύησης.

## ZÁRUKA A SERVIS

## ГАРАНТИЙНЫЙ ТАЛОН

## KARTA GWARANCYJNA

Záruční podmínky platí tak, jak jsou popsány v záručním listě prodejce. Servis v České republice a na Slovensku provádí firma MOUNTFIELD ve svých prodejnách, specializovaných servisních střediscích a přes své dealery.

Данное изделие разработано и произведено в соответствии с самыми современными технологиями. Фирма-изготовитель дает гарантию на свои изделия в течение 24 месяцев со дня покупки при условии, что они применяются для личного и непрофессионального пользования. В случае профессионального использования гарантия действует в течение 12 месяцев.

**Общие гарантийные условия**

- 1) Гарантийный срок устанавливается, начиная с момента приобретения данного изделия. Компания через свою торговую сеть и сеть центров технической поддержки обеспечивает бесплатную замену деталей, имеющие дефекты исходных материалов, изготовления или сборки. Договор гарантии не влияет на права покупателя, обеспечиваемые законодательством в отношении последствий дефектов или брака проданного изделия.
- 2) Технический персонал фирмы выполнит гарантийные работы максимально быстро в пределах времени, определяемых организационными требованиями.
- 3) **Для получения гарантийного обслуживания необходимо предъявить уполномоченным представителям полностью заполненный нижеприведенный гарантийный талон с печатью дилера, а также чек, подтверждающий дату покупки.**
- 4) Изделие не подлежит гарантийному обслуживанию:
  - при очевидном отсутствии обслуживания изделия;
  - в случае нарушения условий эксплуатации изделия или нарушения конструкции;
  - использования ненадлежащего топлива или смазки;
  - использования запчастей или принадлежностей, не являющихся фирменными;
  - если ремонт изделия производился самостоятельно или неавторизованной мастерской.
- 5) Фирма-изготовитель не предоставляет гарантии на быстроизнашивающиеся узлы и расходные материалы.
- 6) Гарантия не включает в себя операции по апгрейдингу или улучшению изделия.
- 7) Гарантия не включает в себя операции по запуску и техобслуживанию, произведенные в период гарантийного срока.
- 8) Претензии по повреждениям, причиненным при транспортировке, должны немедленно предъявляться транспортировщику, в противном случае условия гарантии будут считаться нарушенными.
- 9) Для двигателей других марок (Briggs & Stratton, Kawasaki, Honda, Lombardini, Kohler, и т.д.), установленных на наших изделиях, сохраняется гарантия их производителей.
- 10) Гарантия не покрывает прямой или косвенный ущерб, могущий быть причиненным людям или их собственности, вследствие неисправности изделия или его вынужденного простоя.

Niniejsze urządzenie zostało zaprojektowane i wykonane przy wykorzystaniu najnowocześniejszych technik produkcyjnych. Producent udziela gwarancji na swoje wyroby na okres dwudziestu czterech (24) miesięcy od daty zakupu do celów prywatnych i hobbystycznych. W przypadku używania produktu do zastosowań profesjonalnych okres gwarancyjny ograniczony jest do 12 miesięcy.

**Ogólne warunki gwarancji**

- 1) Gwarancja obowiązuje począwszy od dnia zakupu. Producent, poprzez sieć sprzedaży i obsługi technicznej, wymienia bezpłatnie części z wadami materiałowymi, wadami powstałymi w toku obróbki oraz wadami produkcyjnymi. Gwarancja nie znosi prawa nabywcy przewidzianego w kodeksie cywilnym i dotyczącego roszczeń w wyniku wad i uszkodzeń spowodowanych przez sprzedany przedmiot.
- 2) Personel techniczny przystąpi do naprawy w czasie, na który pozwolą wymagania organizacyjne, zawsze najszybciej jak to możliwe.
- 3) **Aby skorzystać z naprawy gwarancyjnej, konieczne jest przedstawienie autoryzowanym pracownikom obsługi poniższej karty gwarancyjnej, ostemplowanej przez sprzedawcę, wypełnionej we wszystkich swoich częściach oraz faktury zakupu lub paragonu lub też innego wymaganego prawnie dokumentu sprzedaży z odnotowaną datą zakupu.**
- 4) Utrata gwarancji następuje w przypadku:
  - Widocznego braku konserwacji.
  - Nieprawidłowego użytkowania wyrobu lub jego przeróbek.
  - Stosowania niewłaściwych smarów lub paliwa.
  - Stosowania nieoryginalnych części zamiennych lub akcesoriów.
  - Wykonywania napraw przez osoby nieupoważnione.
- 5) Producent nie obejmuje gwarancją części podlegających normalnemu zużyciu podczas pracy urządzenia.
- 6) Gwarancja nie obejmuje prac mających na celu unowocześnienie i ulepszenie produktu.
- 7) Gwarancja nie obejmuje ustawienia ani czynności konserwacyjnych które będą konieczne w okresie gwarancji.
- 8) Ewentualne uszkodzenia powstałe podczas transportu powinny zostać natychmiastowo zgłoszone przewoźnikowi pod groźbą utraty gwarancji.
- 9) Dla silników innych marek (Briggs & Stratton, Kawasaki, Honda, Lombardini, Kohler, itp.) montowanych w naszych urządzeniach obowiązuje gwarancja udzielona przez producenta silnika.
- 10) Gwarancja nie obejmuje ewentualnych szkód, bezpośrednio lub pośrednio wyrządzonych osobom lub rzeczom z powodu usterek w urządzeniu lub wynikłych z wymuszonego przedłużonego przestoju w pracy urządzenia.

МОДЕЛЬ - MODEL

DATA - DATUM

СЕРИЙНЫЙ НОМЕР  
NR. FABRYCZNY

ПРОДАВЕЦ - SPRZEDAWCA

ПОКУПАТЕЛЬ - KUPUJĄCY

Не присылать отдельно! Приложить к заявке на оказание гарантийной технической помощи.  
Nie wysyłać! Dołączyć tylko do "adanej ewentualnie gwarancji technicznej.

**P** **ATENÇÃO!** - Este manual deve acompanhar a máquina durante toda a sua vida útil.

**GR** **ΠΡΟΣΟΧΗ!** - Το παρόν εγχειρίδιο πρέπει να συνοδεύει το μηχάνημα καθ'όλη τη διάρκεια ζωής του.

**TR** **DİKKAT!** – Bu kılavuz, daima makinanın yanında bulundurulmalıdır.

**CZ** **UPOZORNĚNÍ!** - Tento návod musí být dostupný po celou dobu životnosti přístroje.

**RUS** **UK** **ВНИМАНИЕ!** – Настоящая инструкция должна сопровождать изделие во время всего срока его службы.

**PL** **UWAGA!** - Niniejsza instrukcja powinna towarzyszyć urządzeniu przez cały okres jego eksploatacji.

**EMAK S.p.A.** Member of the YAMA group  
42011 Bagnolo in Piano (RE) Italy  
[www.emakgroup.com](http://www.emakgroup.com)

