

polaris
since 1995

Руководство по эксплуатации / Гарантия
Інструкція з експлуатації / Гарантія
Пайдалану жөніндегі нұсқау / Кепілдік
Manual instruction / Guarantee



PUH 0806Di

Ультразвуковой увлажнитель воздуха

Ultrasonic humidifier

Ультразвуковий зволожувач повітря

Ультрадыбыстық ауа ылғалдағыш

Ультразвуковой увлажнитель воздуха
POLARIS
Модель **PUH 0806Di**

Руководство по эксплуатации

Благодарим Вас за выбор продукции, выпускаемой под торговой маркой POLARIS. Наши изделия разработаны в соответствии с высокими требованиями качества, функциональности и дизайна. Мы уверены, что Вы будете довольны приобретением нового изделия нашей фирмы.

Влажность воздуха является одним из жизненно необходимых показателей для поддержания здоровья человека. Воздух всегда содержит водяной пар, его процент зависит от температуры окружающей среды. Чем выше температура, тем больше водяных паров содержится в воздухе. В современных железобетонных и кирпичных зданиях, особенно в зимнее время, наблюдается пониженный уровень влажности.

Перед началом эксплуатации прибора внимательно прочитайте данное руководство, в котором содержится важная информация, касающаяся Вашей безопасности, а также рекомендации по правильному использованию прибора и уходу за ним.

Сохраните руководство вместе с гарантийным талоном, кассовым чеком, по возможности, картонной коробкой и упаковочным материалом.

Оглавление

1. Общая информация.....	2
2. Функции и возможности увлажнителя	3
3. Общие указания по безопасности.....	3
4. Специальные указания по безопасности прибора	4
5. Сфера использования.....	4
6. Описание прибора.....	5
7. Комплектация.....	5
8. Эксплуатация прибора.....	6
9. Неисправности и их устранение	9
10. Уход и обслуживание	9
11. Хранение, транспортировка, реализация.....	10
12. Требования по утилизации	11
13. Технические характеристики.....	11
14. Информация о сертификации	11
15. Гарантийное обязательство.....	12

1. Общая информация

Настоящее руководство по эксплуатации предназначено для ознакомления с техническими данными, устройством, правилами эксплуатации и хранения увлажнителя воздуха ультразвукового POLARIS, модель PУH 0806Di (далее по тексту – прибор, увлажнитель).

2. Функции и возможности увлажнителя

1. Автоматическое отключение прибора при недостатке воды. Объем водяного бака обеспечивает достаточно длительную работу увлажнителя. Если Вы не заметили, что вода в баке уже закончилась, прибор отключится автоматически.
2. Автоматический контроль уровня влажности в помещении.
3. Индикация влажности и температуры.
4. Дистанционное управление.
5. Встроенный ионизатор насыщает воздух отрицательными ионами.
6. Встроенный ночной светильник с регулировкой уровня освещения.
7. Функция «Таймер». Данная функция позволяет установить таймер на время до 12 часов.
8. Функция «Ночной режим». Минимальный уровень шума и отключение подсветки.
9. Возможность использования аромасел.
10. Фильтр для воды. Прибор оснащен высокоэффективным заменяемым фильтром с ионообменной смолой для удаления примесей, дезинфекции и смягчения воды.
11. Прибор оснащен внешним гигрометром, что дает возможность улучшенного автоматического контроля оптимального уровня влажности в помещении.
12. Высокая эффективность при низком энергопотреблении.

3. Общие указания по безопасности

- Эксплуатация прибора должна производиться в соответствии с «Правилами технической эксплуатации электроустановок потребителей».
- Прибор предназначен исключительно для использования в быту.
- Прибор должен быть использован только по назначению.
- Каждый раз перед включением прибора осмотрите его. При наличии повреждений прибора и сетевого шнура ни в коем случае не включайте прибор в розетку. Не следует использовать прибор после падения, если имеются видимые признаки повреждения. Перед использованием прибор должен быть проверен квалифицированным специалистом.
- Внимание! Не используйте прибор вблизи ванн, раковин или других емкостей, заполненных водой.
- Ни в коем случае не погружайте прибор в воду или другие жидкости.
- Для дополнительной защиты целесообразно установить устройство защитного отключения (УЗО). Обратитесь за советом к квалифицированному специалисту.
- Включайте прибор только в источник переменного тока (~). Перед включением убедитесь, что прибор рассчитан на напряжение, используемое в сети.
- Любое ошибочное включение лишает Вас права на гарантийное обслуживание.
- Не пользуйтесь нестандартными источниками питания или устройствами подключения.
- Перед включением прибора в сеть убедитесь, что он находится в выключенном состоянии.
- Не используйте прибор вне помещений. Предохраняйте прибор от жары, прямых солнечных лучей, ударов об острые углы, влажности (ни в коем случае не погружайте прибор в воду). Не прикасайтесь к прибору влажными руками. При намокании прибора сразу отключите его от сети.
- По окончании эксплуатации, чистке или поломке прибора всегда отключайте его от сети.
- Данный прибор не предназначен для использования людьми (включая детей), у которых есть физические, нервные или психические отклонения или недостаток опыта и знаний, за исключением случаев, когда за такими лицами осуществляется надзор или проводится их инструктирование относительно использования данного прибора лицом, отвечающим за их безопасность.
Необходимо осуществлять надзор за детьми с целью недопущения их игр с прибором.
- Нельзя переносить прибор, держа его за сетевой шнур. Запрещается также отключать прибор от сети, держа его за сетевой шнур. При отключении прибора от сети держитесь за штепсельную вилку.

- После использования никогда не обматывайте сетевой шнур вокруг прибора, так как со временем это может привести к его излому. Всегда гладко расправляйте сетевой шнур на время хранения.
- Замену сетевого шнура могут осуществлять только квалифицированные специалисты - сотрудники сервисного центра. Неквалифицированный ремонт представляет прямую опасность для пользователя.
- Не производите ремонт прибора самостоятельно. Ремонт должен производиться только квалифицированными специалистами сервисного центра.
- Для ремонта прибора могут быть использованы только оригинальные запасные части.
-

4. Специальные указания по безопасности данного прибора

- Прибор предназначен только для бытового использования.
- Перед первым использованием выдержите прибор при комнатной температуре в течение 30 минут.
- Благоприятные условия работы увлажнителя: температура 5-40С, относительная влажность меньше 80%.
- Запрещается использовать прибор на неровных, неустойчивых поверхностях.
- При работе увлажнитель должен находиться на достаточном расстоянии от мебели и других предметов, во избежание их повреждения.
- Отключайте прибор от сети во время чистки, при заполнении бачка для воды.
- Избегайте контакта прибора с водой.
- Отключайте прибор, когда бачок для воды пуст.
- Для заполнения прибора используйте только чистую холодную воду с температурой ниже 40С (предпочтительно дистиллированную), не допускается добавление в воду ароматических добавок, масел и проч. Аромамасла добавляются в специальную капсулу, расположенную в основании прибора.

5. Сфера использования

- Прибор предназначен для бытового применения.
- Прибор не предназначен для промышленного и коммерческого использования, и использования вне помещений.
- Производитель не несет ответственности за ущерб, возникший в результате неправильного или непредусмотренного настоящим руководством использования.

6. Описание прибора

1. Диффузор для выхода пара
2. Верхняя крышка
3. Ручка
4. Бак
5. Сменный фильтрующий элемент
6. Крышка бака
7. Шнур электропитания
8. Элемент выходного клапана
9. Ультразвуковая мембрана
10. Панель управления и дисплей

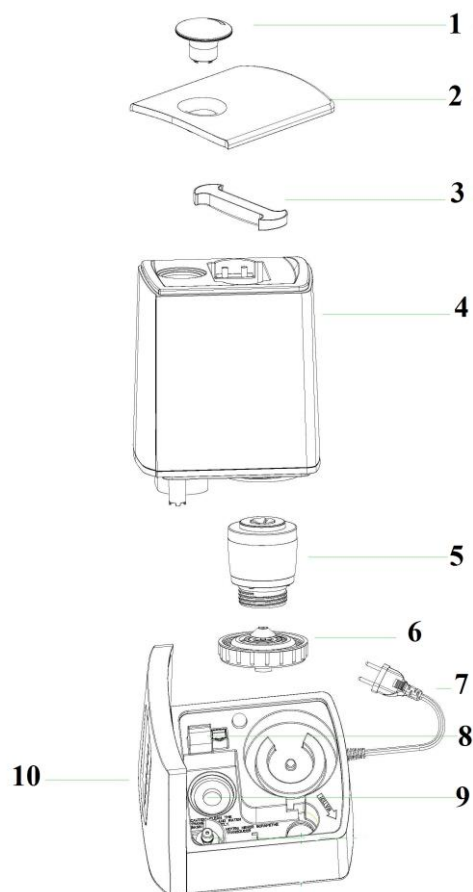





Пульт дистанционного управления (соответствие кнопкам на панели управления)





Ультразвуковой увлажнитель воздуха PUN 0806Di имеет 4 режима работы: Автоматический, Детский, Здоровый, Ночной.

При включении прибор начинает работать в **автоматическом режиме**. Описание автоматического режима работы см. на стр. 7 Руководства по эксплуатации.

Также, включить/выключить автоматический, детский или здоровый режимы работы можно с помощью кнопки  (MAX/MIN):

Нажмите кнопку  (MAX/MIN) на панели управления или на пульте управления для отмены автоматического режима и выбора скорости подачи пара. Прибор оснащен 3-мя скоростями подачи пара. Последовательно нажимая на кнопку , выберите желаемую скорость подачи пара, символ  на дисплее будет изображать движение с низкой, средней или высокой скоростью, в зависимости от выбранной. Последующие нажатия кнопки  включают:

- 1) **Автоматический режим**. На дисплее загорается индикатор .
- 2) **Детский режим** – рекомендуется для помещений, где находятся дети. На дисплее загорается индикатор , автоматически включается ионизатор, при этом на дисплее загорается индикатор ионизации . В детском режиме прибор поддерживает уровень влажности 55%. Прибор работает с высокой скоростью подачи пара до достижения этого уровня влажности, затем переключается на низкую скорость для его поддержания. В данном режиме доступно включение/выключение ионизации, а также установка таймера.
- 3) **Здоровый режим** – рекомендуется для взрослых. На дисплее загорается индикатор . В здоровом режиме прибор поддерживает уровень влажности 60%. Прибор работает с высокой скоростью подачи пара до достижения этого уровня влажности, затем переключается на низкую скорость для его поддержания. В данном режиме доступно включение/выключение ионизации, а также установка таймера.

Ночной режим: минимальный уровень шума и отключение подсветки для комфортного сна. Описание ночного режима см. на стр. 9 Руководства по эксплуатации.

7. Комплектация

- | | |
|--|---------|
| 1. Увлажнитель в сборе | – 1 шт. |
| 2. Пульт ДУ | – 1 шт. |
| 3. Руководство по эксплуатации | – 1 шт. |
| 4. Список сервисных центров | – 1 шт. |
| 5. Гарантийный талон | – 1 шт. |
| 6. Упаковка (полиэтиленовый пакет + коробка) | – 1 шт. |

8. Эксплуатация прибора

Подготовка к работе

- Перед первым включением оставьте прибор в помещении на 30 минут.
- Установите в пульт дистанционного управления батарейки типа ААА согласно полярности.
- Снимите верхнюю крышку с диффузором для выхода пара.
- Снимите водный резервуар с основания увлажнителя.
- Удерживая водный резервуар вверх дном, открутите крышку водного резервуара.

- Заполните его, используя только холодную чистую воду (предпочтительно дистиллированную).
- Закрутите крышку водного резервуара. Убедитесь в том, что из бачка не течет. Установите резервуар на основание увлажнителя.
- Установите верхнюю крышку с диффузором для выхода пара.
- Подключите прибор к электросети. НИКОГДА НЕ ВКЛЮЧАЙТЕ ПРИБОР ПРИ ОТСУТСТВИИ ВОДЫ В РЕЗЕРВУАРЕ.

Эксплуатация

Общая информация

Относительная влажность - это количество водяных паров в воздухе, выраженное в процентах от максимального количества воды, которую воздух может удерживать при данной температуре. Обычно ее обозначают в % RH, например 45% RH. Атмосферный воздух всегда содержит водяной пар, процент которого зависит от метеорологических условий. Чем выше температура, тем больше водяного пара содержит воздух. Таким образом, мы используем понятие «относительной влажности». Когда холодный воздух нагревается до комфортной температуры в зимний период, относительная доля водяного пара в воздухе падает, что означает падение относительной влажности воздуха. Для того, чтобы сохранить комфортную и здоровую окружающую среду в домашних условиях, нам нужно искусственно увеличивать содержание воды или водяного пара в воздухе, это и есть увлажнение воздуха.

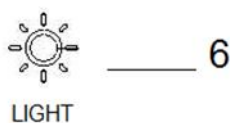
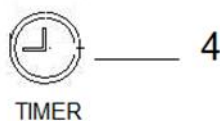
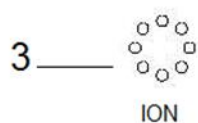
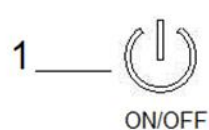

Панель управления



- 1 – кнопка включения / выключения
2 – кнопка выбора интенсивности парообразования / включения автоматического режима
3 – кнопка включения / выключения ионизатора
4 – кнопка включения и установки таймера автоотключения
5 – кнопка установки уровня влажности / включения ночного режима
6 – кнопка включения / выключения ночного светильника







- Включите прибор в электрическую сеть. Убедитесь, что вилка плотно вставлена в розетку.









На дисплее загорится индикатор питания .

- Чтобы включить увлажнитель, нажмите кнопку  (ON/OFF) на панели управления или на пульте управления. На дисплее загораются цифры, показывающие температуру и влажность воздуха в помещении и скорость подачи пара.
- При включении прибор работает в автоматическом режиме. На дисплее загорается индикатор , показывающий, что прибор работает в автоматическом режиме, автоматически выбирая уровень скорости подачи пара, обеспечивающий оптимальный режим влажности в помещении. Если влажность в помещении меньше, чем значения,

соответствующие текущей температуре воздуха (см.таблицу ниже), прибор начинает работать в режиме повышенной скорости подачи пара. При достижении расчетных параметров влажности прибор автоматически уменьшает подачу пара для его поддержания. Прибор проверяет соответствие уровней температуры и влажности каждую минуту.

Температура воздуха, °С	Влажность, %
≤19	65
20	60
21	58
22	57
23	55
24	53
25	50
26	48
27	45
28	43
29	40
30	38
31	36
32	35
33	34
34	32
35	31
36	30
37 и выше	25

- Нажмите кнопку  (MAX/MIN) на панели управления или на пульте управления для отмены автоматического режима и выбора скорости подачи пара. Прибор оснащен 3-мя скоростями подачи пара. Последовательно нажимая на кнопку , выберите желаемую скорость подачи пара, символ  на дисплее будет изображать движение с низкой, средней или высокой скоростью, в зависимости от выбранной. Следующее нажатие кнопки  включает автоматический режим.
- До нажатия кнопки  (HUMIDITY) на дисплее или на пульте управления дисплей показывает текущую влажность в помещении. Вы можете установить относительную влажность в диапазоне от 45% до 75%. При каждом нажатии на кнопку уровень влажности повышается на 5%RH. Чтобы прекратить установку влажности, необходимо, достигнув значения влажности 75%, нажать на кнопку еще раз. Через 5 секунд после выбора значения влажности дисплей опять будет показывать текущую влажность в помещении, а желаемое значение сохранится в памяти прибора. Если желаемая (установленная) влажность меньше текущей, увлажнитель будет находиться в «спящем» режиме. Но если установленная влажность выше текущей, увлажнитель начнет работу. При этом на дисплее будет мигать индикатор .

- Функция «Таймер» позволяет установить время, через которое прибор отключится автоматически (от 1 до 12 часов с шагом 1 час). Для включения таймера нажмите кнопку  (TIMER) на пульте управления и установите желаемое время работы прибора. На дисплее будет отображаться время, оставшееся до отключения прибора. Для отключения функции Таймер выберите значение --H (следующее нажатие после значения 12ч).
- Всегда следите за количеством воды в баке. Если во время работы в баке закончится вода, увлажнитель отключится автоматически. На дисплее загорится индикатор недостатка воды в баке . Долейте воды, и прибор начнет работу.
- При нажатии кнопки  (ION), начинает работать ионизатор. На дисплее загорится индикатор . При повторном нажатии данной кнопки ионизатор прекращает свою работу.
- Ночной режим: долгим нажатием кнопки  включается ночной режим. На дисплее загорается индикатор . В ночном режиме все индикаторы на дисплее гаснут, за исключением индикатора ночного режима, через 5 секунд яркость данного индикатора снижается, увлажнитель автоматически переключается на 1-ю (низкую) скорость подачи пара. Для отмены ночного режима нажмите и удерживайте кнопку .
- Прибор оснащен встроенным ночным светильником. Для включения светильника нажмите кнопку  (LIGHT). Последовательным нажатием данной кнопки выберите желаемую степень яркости светильника.
- Чтобы выключить прибор, нажмите кнопку  (ON/OFF) на панели управления или на пульте управления. Прибор будет находиться в режиме Standby. Для полного отключения прибора выньте вилку из розетки.

Использование капсулы для арома-масел

- Вытащите капсулу для арома-масел (см. рисунок 1)
- Возьмите водорастворимое арома-масло и капните несколько капель на губку, находящуюся внутри капсулы (см. рисунок 1)
- Вставьте капсулу на место, задвинув ее до легкого щелчка. После этого начнет происходить смешение паров арома-масла с водяным паром.
- Для прекращения ароматизации или при упаковке прибора для длительного хранения, тщательно промойте и высушите губку.



Внимание:

- Запрещается ставить прибор на мокрую или влажную поверхность, опускать в воду или допускать попадание воды в места соприкосновения шнура питания и корпуса прибора
- Не перемещайте прибор при любой степени заполненности водного резервуара.

7. Неисправности и их устранение

Неисправность	Причина	Устранение неисправности
Жидкокристаллический дисплей не горит. Пар не появляется.	Прибор не подсоединен к сети. Нет напряжения в сети.	Подсоедините прибор к сети. Проверьте напряжение в сети.
Жидкокристаллический дисплей горит, но пар не появляется.	Крышка бачка неплотно закручена. Бачок для воды пуст.	Плотно закрутить крышку бачка. Заполнить бачок водой.
Жидкокристаллический дисплей горит, прибор не работает	Слишком много воды в бачке.	Вылейте лишнюю воду.
Неприятные запахи при включении.	Прибор еще новый. Вода грязная или застоявшаяся.	Оставьте бачок в открытом виде на 12 часов в прохладном месте. Очистите бачок, наполните его чистой водой.
Слишком маленький объем выходящего пара.	Излучатель загрязнен. Вода грязная или застоявшаяся.	Очистите излучатель. Очистите бачок, наполните его чистой холодной водой.
Необычные звуки	Бачок не установлен на основание увлажнителя. Бачок пуст	Установите бачок. Заполните бачок водой.

8. Уход и обслуживание

При использовании жёсткой воды возможно образование пены на преобразователе и белого налёта, который может оседать на окружающих предметах и мебели. Во избежание этого советуем:

- использовать кипячённую или дистиллированную воду;
- чистить водный резервуар каждые 2-3 недели;
- чаще менять воду в водном резервуаре;

Очистка водного резервуара.

Для очистки водного резервуара увлажнителя от налета можно использовать **раствор лимонной кислоты**:

- Смешайте 25 г лимонной кислоты с 0,5 л горячей воды.
- Залейте жидкость в увлажнитель.
- Оставьте на 15 минут.
- Ополосните увлажнитель холодной водой пару раз.
- При необходимости повторите очистку.

Также для очистки увлажнителя от налета и загрязнений можно использовать **слабый раствор уксуса**.

- Разведите 2/3 части воды и 1/3 части 6% уксуса.
- Налейте этот раствор в увлажнитель, оставьте на 15 минут.
- Ополосните увлажнитель чистой водой и протрите сухой тряпкой.

При попадании налёта на излучатель прибора, нанесите на него несколько капель одного из вышеуказанных растворов и, затем, вычистите всё кисточкой (в комплект не входит).

После обработки раствором сполосните всё чистой водой.

Не применяйте абразивные вещества, химические растворители, керосин или бензин при чистке прибора. Не используйте твердые или острые предметы для очистки излучателя.

При чистке прибора избегайте попадания воды внутрь прибора.

Перед тем как убрать прибор на хранение, всегда производите чистку увлажнителя. Убедитесь, что все части прибора вытерты насухо.

9. Хранение, транспортировка, реализация

Хранение

Электроприборы хранятся в закрытом сухом и чистом помещении при температуре окружающего воздуха не выше плюс 40°C с относительной влажностью не выше 70% и отсутствии в окружающей среде пыли, кислотных и других паров, отрицательно влияющих на материалы электроприборов.

Транспортировка

Электроприборы транспортируют всеми видами транспорта в соответствии с правилами перевозки грузов, действующими на транспорте конкретного вида. При перевозке прибора используйте оригинальную заводскую упаковку.

Транспортирование приборов должно исключать возможность непосредственного воздействия на них атмосферных осадков и агрессивных сред.

Реализация

Правила реализации не установлены.

Примечание: По окончании срока эксплуатации электроприбора не выбрасывайте его вместе с обычными бытовыми отходами, а передайте в официальный пункт сбора на утилизацию. Таким образом, Вы поможете сохранить окружающую среду

10. Требования по утилизации

Отходы, образующиеся при утилизации изделий, подлежат обязательному сбору с последующей утилизацией в установленном порядке и в соответствии с действующими требованиями и нормами отраслевой нормативной документации, в том числе в соответствии с СанПиН 2.1.7.1322-03 «Гигиенические требования к размещению и обезвреживанию отходов производства и потребления.»

11. Технические данные

Напряжение: 220-240 В
Частота: ~50 Гц
Мощность: 30 Вт
Объем бачка для воды: 6 литров
Средний расход воды: 450 мл/ч
Класс защиты - II

Примечание: Вследствие постоянного процесса внесения изменений и улучшений, между инструкцией и изделием могут наблюдаться некоторые различия. Производитель надеется, что пользователь обратит на это внимание.

12. Информация о сертификации

Прибор сертифицирован на соответствие нормативным документам РФ.
Сертификат соответствия № ТС RU C-US.AЛ16.В.27423 серия RU № 0595181.
Срок действия с 09.08.2017 по 08.08.2018
Выдан: орган по сертификации продукции ООО «Гарант Плюс», 121170, Москва, Кутузовский проспект, д. 36, стр. 3

Конструкция прибора соответствует требованиям ТР ТС 004/2011 «О безопасности низковольтного оборудования», а также ТР ТС 020/2011 «Электромагнитная совместимость технических средств».



Дата производства указана на шильдике прибора.

Расчетный срок службы изделия: 5 лет

Гарантийный срок: 3 года со дня покупки

Изготовитель:

Limited Liability Company TEXTON CORPORATION
160 Greentree Drive, Suite 101, City Dover, Country of Kent, State of Delaware 19904, United States of America
at factory FOSHAN SAMYOO ELECTRONIC CO., LTD
528322, Jiangcun Industrial Zone, Leliu Town, Shunde, Foshan, Guangdong, China

Общество с ограниченной ответственностью "ТЕКСТОН КОРПОРЕЙШН"

160 Гринтри Драйв, Помещение 101, город Дувр, округ Кент, Штат Делавэр, 19904, Соединенные Штаты Америки

на заводе ФОШАН САМЬО ЭЛЕКТРОНИК КО., ЛТД

528322, Промышленная зона Цзяньгун, город Лелью, округ Шунде, Фошан, Гуандун, Китай

Импортер в России:

ООО «Поларис Инт»

105005, Россия, г. Москва, 2-ая Бауманская ул., д.7, стр. 5, ком.26.

Уполномоченный представитель в РФ и Белоруссии:

ООО «ДС-Сервис»

109518 г.Москва, Волжский б-р, д.5

Телефон единой справочной службы: 8-800-700-11-78

13. ГАРАНТИЙНОЕ ОБЯЗАТЕЛЬСТВО

Изделие: **Ультразвуковой увлажнитель воздуха**

Модель: **PUN 0806Di**

Настоящая гарантия предоставляется изготовителем в дополнение к правам потребителя, установленным действующим законодательством, и ни в коей мере не ограничивает их.

Настоящая гарантия действует в течение 36 месяцев с даты приобретения изделия, и подразумевает гарантийное обслуживание изделия в случае обнаружения дефектов, связанных с материалами и работой. В этом случае потребитель имеет право, среди прочего, на бесплатный ремонт изделия. Настоящая гарантия действительна при соблюдении следующих условий:

1. Гарантийное обязательство распространяется на все модели, выпускаемые компанией «ТЕХТОН CORPORATION LLC» в странах, где предоставляется гарантийное обслуживание (независимо от места покупки).
2. Изделие должно быть приобретено исключительно для личных бытовых нужд. Изделие должно использоваться в строгом соответствии с инструкцией по эксплуатации с соблюдением правил и требований по безопасности.
3. Обязанности изготовителя по настоящей гарантии исполняются продавцами – уполномоченными дилерами изготовителя и официальными обслуживающими (сервис) центрами. Настоящая гарантия не распространяется на изделия, приобретенные у не уполномоченных изготовителем продавцов, которые самостоятельно отвечают перед потребителем в соответствии с законодательством.
4. Настоящая гарантия не распространяется на дефекты и внешние изменения изделия, возникшие в результате:
 - Химического, механического или иного воздействия, попадания посторонних предметов вовнутрь изделия;
 - Неправильной эксплуатации, заключающейся в использовании изделия не по его прямому назначению, а также установки и эксплуатации изделия с нарушением требований Руководства по эксплуатации и правил техники безопасности;
 - Отложения известкового осадка, водного камня и накипи из-за использования воды с высоким содержанием минеральных веществ.
 - Нормальной эксплуатации, а также естественного износа, не влияющие на функциональные свойства: механические повреждения внешней или внутренней поверхности (вмятины, царапины, потертости), естественные изменения цвета металла, в т.ч. появление радужных и темных пятен, а также - коррозии на металле в местах повреждения покрытия и непокрытых участках металла;
 - Износа деталей отделки, ламп, батарей, защитных экранов, накопителей мусора, ремней, щеток и иных деталей с ограниченным сроком использования;
 - Ремонта изделия, произведенного лицами или фирмами, не являющимися авторизованными сервисными центрами*;
5. Настоящая гарантия действительна по предъявлении вместе с оригиналом настоящего талона, оригиналом товарного чека, выданного продавцом, и изделия, в котором обнаружены дефекты.
6. Настоящая гарантия действительна только для изделий, используемых для личных бытовых нужд, и не распространяется на изделия, которые используются для коммерческих, промышленных или профессиональных целей.

По всем вопросам гарантийного обслуживания изделий POLARIS обращайтесь к Вашему местному официальному продавцу POLARIS.

В случае обнаружения неисправностей оборудования незамедлительно связаться с сервисным центром

*Адреса авторизованных обслуживающих центров на сайте Компании: www.polar.ru

Поставщик не несет никакой ответственности за ущерб, связанный с повреждением изделия при транспортировке, в результате некорректного использования, а также в связи с модификацией или самостоятельным ремонтом изделия.